





Dans ce manuel, vous trouverez des informations précédées d'un symbole **REMARQUE**. Ces informations sont destinées à éviter d'endommager le véhicule, d'autres biens ou de nuire à l'environnement.

Les symboles    des étiquettes apposées sur votre véhicule ont pour but de vous rappeler que vous devez lire ce manuel du propriétaire afin d'obtenir un fonctionnement correct et en toute sécurité de votre véhicule.

  possède un code couleur indiquant un « danger » (rouge), un « avertissement » (orange) ou une « mise en garde » (jaune).

➔ **Étiquettes de sécurité** P. 95

Quelques mots sur la sécurité

La sécurité du conducteur ainsi que celle d'autrui est très importante. La conduite de ce véhicule en toute sécurité est une responsabilité importante.

Pour pouvoir prendre des décisions éclairées quant à la sécurité, des procédures et autres informations figurent sur les étiquettes et dans ce manuel. Ces informations préviennent des dangers potentiels pouvant blesser le conducteur ou autrui.

Il est cependant difficile, voire impossible, de prévenir de tous les dangers associés à la conduite ou à l'entretien du véhicule. Il faut donc faire preuve de bon sens.

Ces informations importantes concernant la sécurité se présentent sous différentes formes, dont :

- **Étiquettes de sécurité** - sur le véhicule.
- **Messages de sécurité** - précédés d'un symbole d'avertissement de sécurité  et l'un des trois mots suivants : **DANGER, ATTENTION** ou **PRECAUTION**.
Ces mots sont utilisés dans les cas suivants :

 **DANGER**

Il y a DANGER CERTAIN de MORT ou de BLESSURES GRAVES si les instructions ne sont pas suivies.

 **ATTENTION**

Il peut y avoir DANGER de MORT ou de BLESSURES GRAVES si les instructions ne sont pas suivies.

  **ATTENTION**

Il peut y avoir DANGER de MORT ou de BLESSURES GRAVES si les instructions ne sont pas suivies.

 **PRECAUTION**

Il y a un RISQUE de BLESSURES si les instructions ne sont pas suivies.

- **En-têtes de sécurité** - telles que Précautions Importantes de Sécurité.
- **Section sécurité** - telles que Sécurité de conduite.
- **Instructions** - utilisation correcte et en toute sécurité du véhicule.

Ce manuel contient de nombreuses informations importantes concernant la sécurité - prière de les lire attentivement.

Enregistreurs de données

Votre véhicule est équipé de plusieurs dispositifs communément appelés enregistreurs de données. Ils enregistrent en temps réel différents types de données du véhicule, telles que le déploiement des airbags SRS et les dysfonctionnements des composants du système SRS.

Ces données appartiennent au propriétaire du véhicule et ne sont accessibles à personne d'autre, sauf dans le cas d'exigences légales ou avec la permission du propriétaire du véhicule.

Cependant, ces données sont accessibles à Honda, à ses distributeurs agréés, réparateurs agréés, personnel, représentants et sous-traitants à des fins exclusives de diagnostic technique, recherche et développement du véhicule.

Enregistreurs de diagnostic d'entretien

Votre véhicule est équipé de dispositifs concernant l'entretien qui enregistrent des informations sur les performances du groupe propulseur et les conditions de conduite. Les données sont utilisées pour aider le technicien à effectuer le diagnostic, les réparations et l'entretien du véhicule. Ces données ne sont accessibles à personne d'autre, sauf dans le cas d'exigences légales ou avec la permission du propriétaire du véhicule.

Cependant, ces données sont accessibles à Honda, à ses distributeurs agréés, réparateurs agréés, personnel, représentants et sous-traitants à des fins exclusives de diagnostic technique, recherche et développement du véhicule.

Le présent manuel du propriétaire fait partie intégrante du véhicule, il doit donc être fourni avec le véhicule lors de la vente.

Le présent manuel du propriétaire s'applique à tous les modèles de votre véhicule. La description de certains équipements et de certaines fonctions peut ne pas s'appliquer à ce modèle en particulier.

Certaines illustrations de ce manuel du propriétaire représentent des fonctions et des équipements disponibles sur certains modèles, mais pas tous. Votre modèle particulier peut ne pas en être équipé.

Les informations et caractéristiques figurant dans ce manuel étaient en vigueur lors de l'approbation de la publication. Toutefois, Honda Motor Co., Ltd. se réserve le droit d'arrêter ou de modifier les spécifications ou caractéristiques de ses produits à tout moment, sans préavis ni aucune obligation.

Bien que ce manuel concerne les modèles à conduite à droite et à gauche, les illustrations qu'il contient concernent principalement les véhicules à conduite à gauche.

➤ Sécurité de conduite P. 37

Sécurité au volant P. 38 Ceintures de sécurité P. 43 Airbags P. 56

➤ Tableau de bord P. 97

Témoin P. 98 Jauges et affichages P. 146

➤ Commandes P. 173

Horloge P. 174 Verrouillage et déverrouillage des portes P. 176
Toit panoramique* P. 210
Sièges P. 246 Equipement de confort intérieur P. 265

➤ Fonctions P. 297

Système audio P. 298 Fonctionnement de base du système audio P. 305, 331
Fonctions personnalisées P. 400, 408

➤ Conduite P. 495

Avant de prendre la route P. 496 Traction d'une remorque P. 500 Consignes hors route P. 508
Caméra arrière multi-vues* P. 648 Plein de carburant P. 650

➤ Entretien P. 655

Avant de procéder à l'entretien P. 656 Système de rappel d'entretien* P. 660
Remplacement d'ampoules P. 692
Batterie P. 710 Entretien de la télécommande P. 716
Accessoires et modifications P. 726

➤ Situations inattendues P. 729

Outils P. 730 En cas de crevaison P. 732
Surchauffe P. 747 Témoin, allumé/clignotant P. 749

➤ Informations P. 767

Spécifications P. 768 Numéros d'identification P. 771

Contenu

Sécurité des enfants P. 70	Danger des gaz d'échappement P. 94	Étiquettes de sécurité P. 95
Hayon P. 189	Système de sécurité P. 200	Vitres P. 206
Utilisation des commutateurs autour du volant P. 214		Rétroviseurs P. 242
Système de commande de la climatisation P. 290		
Messages d'erreur du système audio P. 393	Informations générales relatives au système audio P. 395	
Système de téléphone mains libres P. 436, 457	Appel d'urgence (eCall)* P. 489	
Pendant la conduite P. 510	Honda Sensing P. 555	Arrêt P. 626
Economie de carburant et émissions de CO ₂ P. 652	Véhicule à moteur turbo P. 653	Stationnement du véhicule P. 637
Système de moniteur d'huile* P. 665	Programme d'entretien* P. 670	Entretien sous le capot P. 678
Contrôle et entretien des balais d'essuie-glace P. 700	Contrôle et entretien des pneumatiques P. 705	
Entretien du système de commande de la climatisation P. 718	Nettoyage P. 721	
Le moteur ne démarre pas P. 741	Si la batterie est déchargée P. 744	Impossible de déplacer le levier de vitesses* P. 746
Fusibles P. 756	Remorquage d'urgence P. 763	En cas d'impossibilité d'ouvrir le hayon P. 764
Appareils émettant des ondes radio P. 772	Description du contenu de la déclaration de conformité CE* P. 802	

Guide de référence rapide P. 4

Sécurité de conduite P. 37

Tableau de bord P. 97

Commandes P. 173

Fonctions P. 297

Conduite P. 495

Entretien P. 655

Situations inattendues P. 729

Informations P. 767

Index P. 806

Index visuel

Type à conduite à gauche

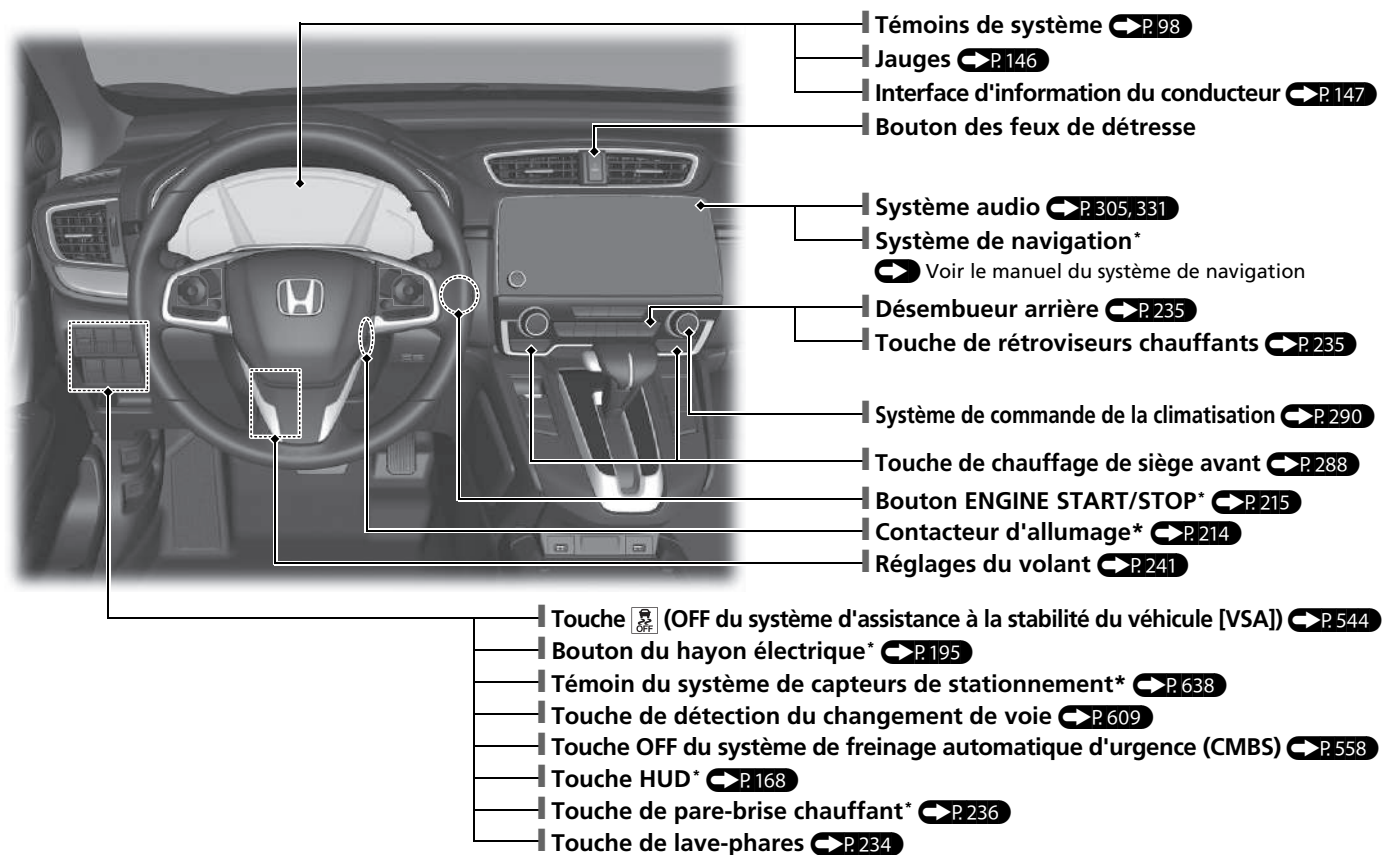

Type à conduite à droite

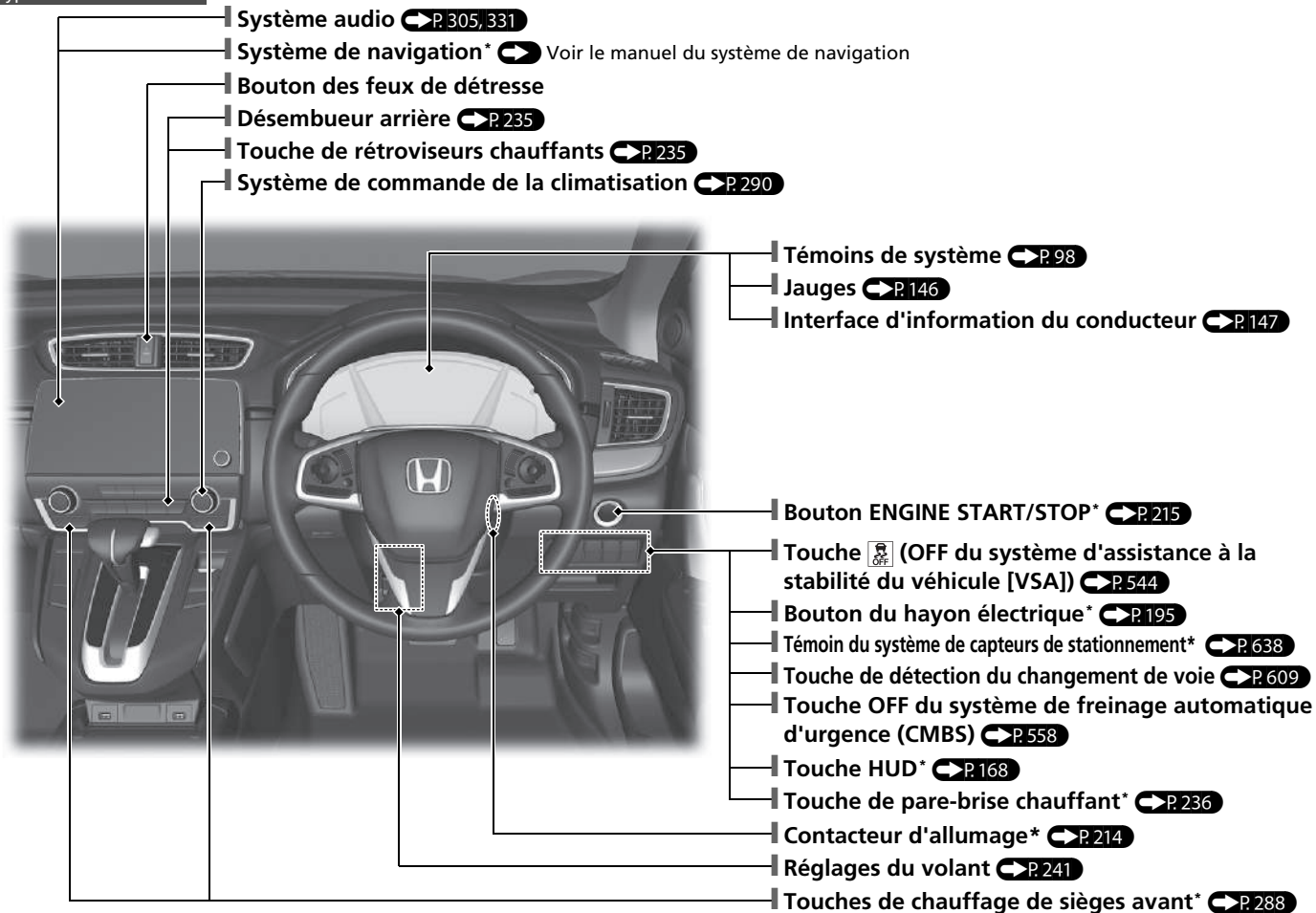

* Non disponible sur tous les modèles

Index visuel

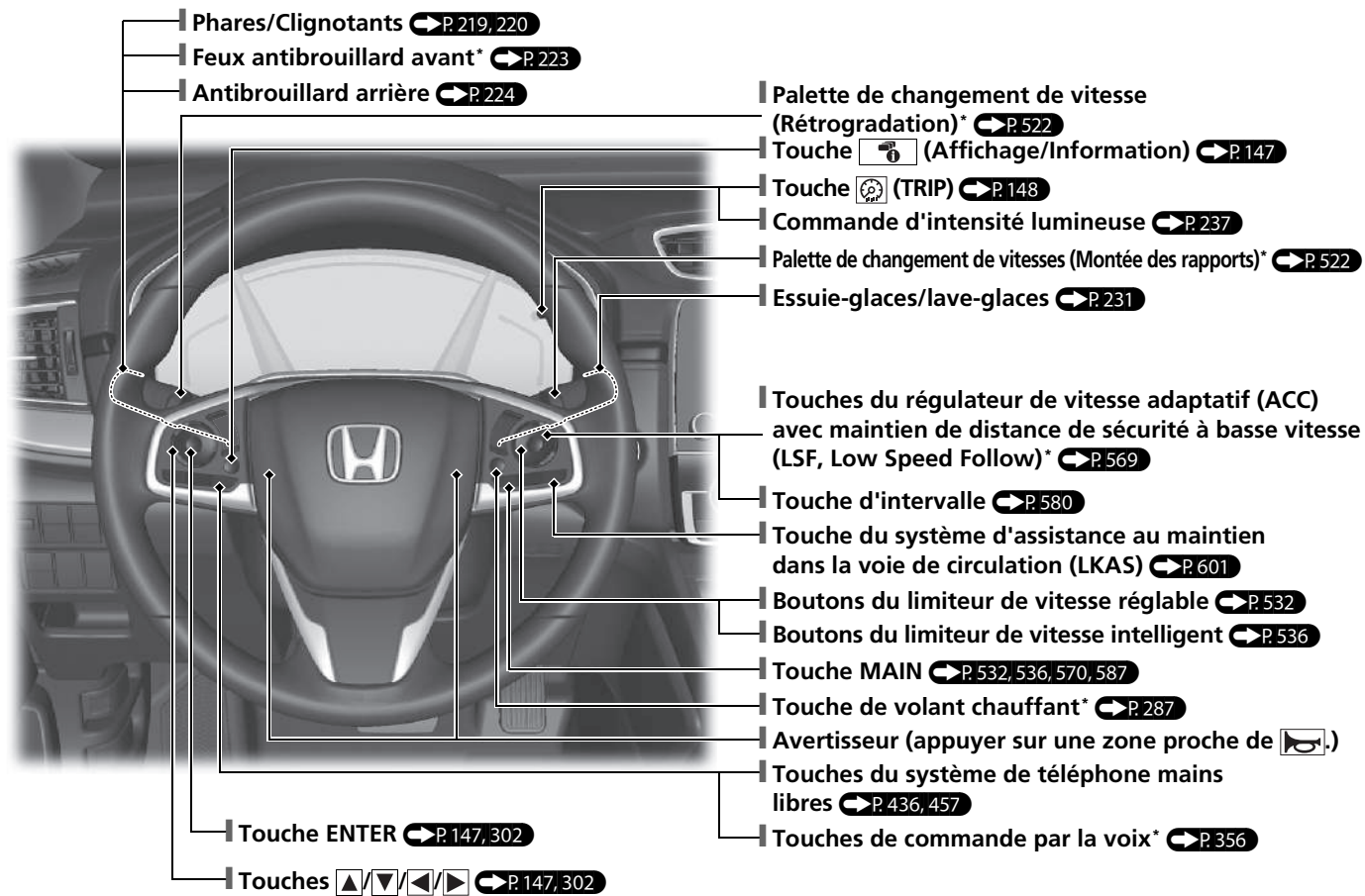

Type à conduite à gauche

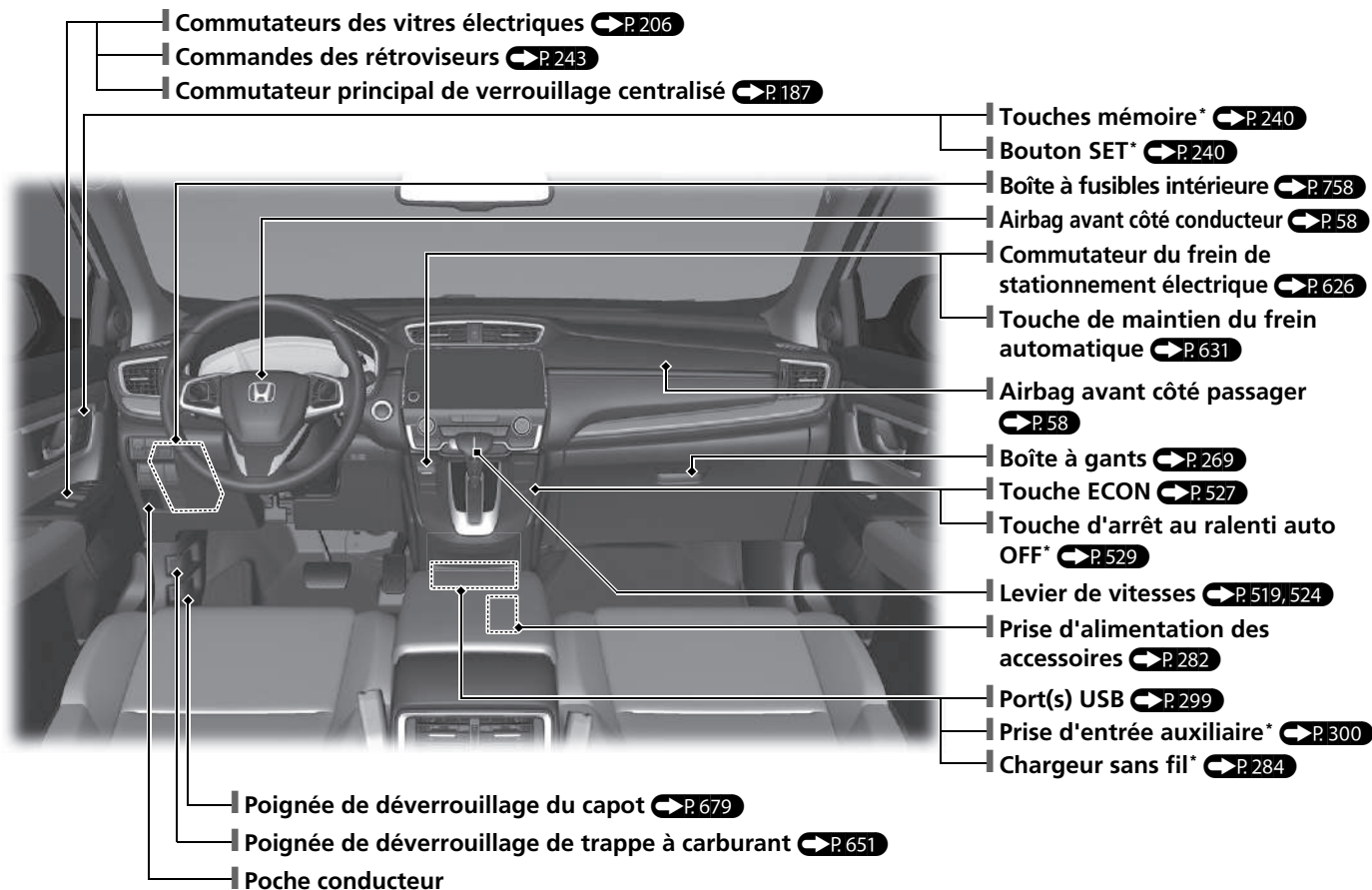

Index visuel

Type à conduite à droite

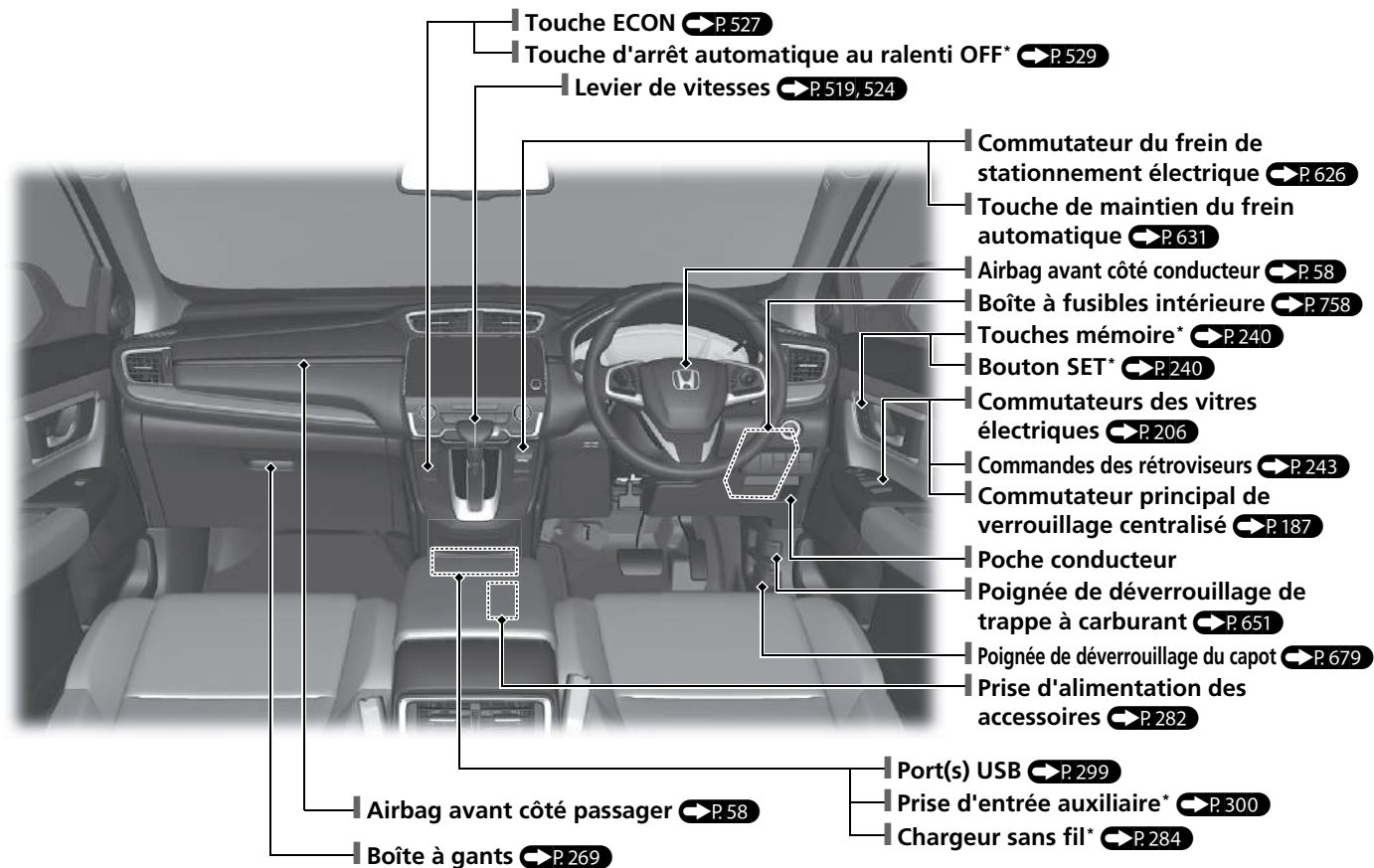

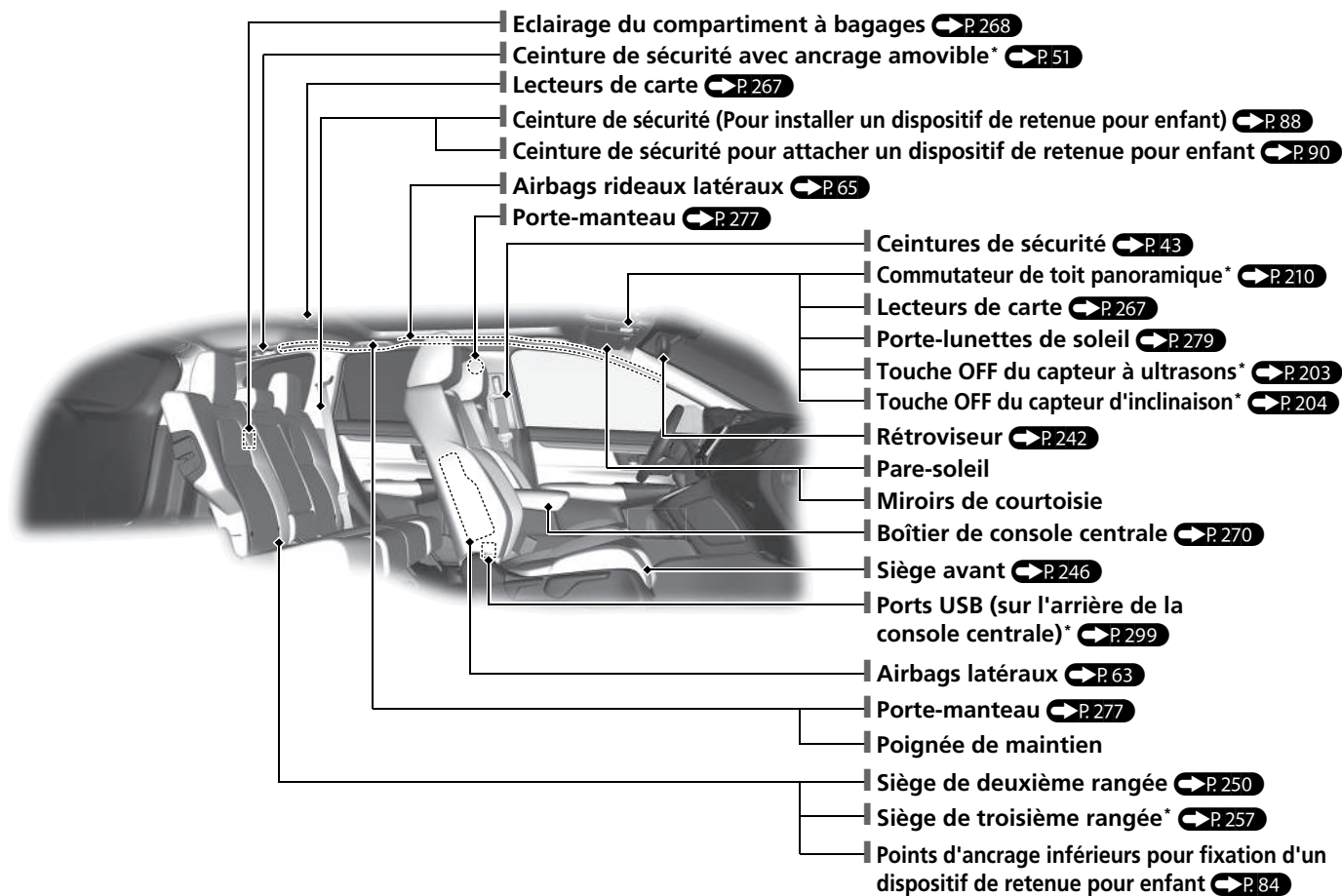

* Non disponible sur tous les modèles

Index visuel

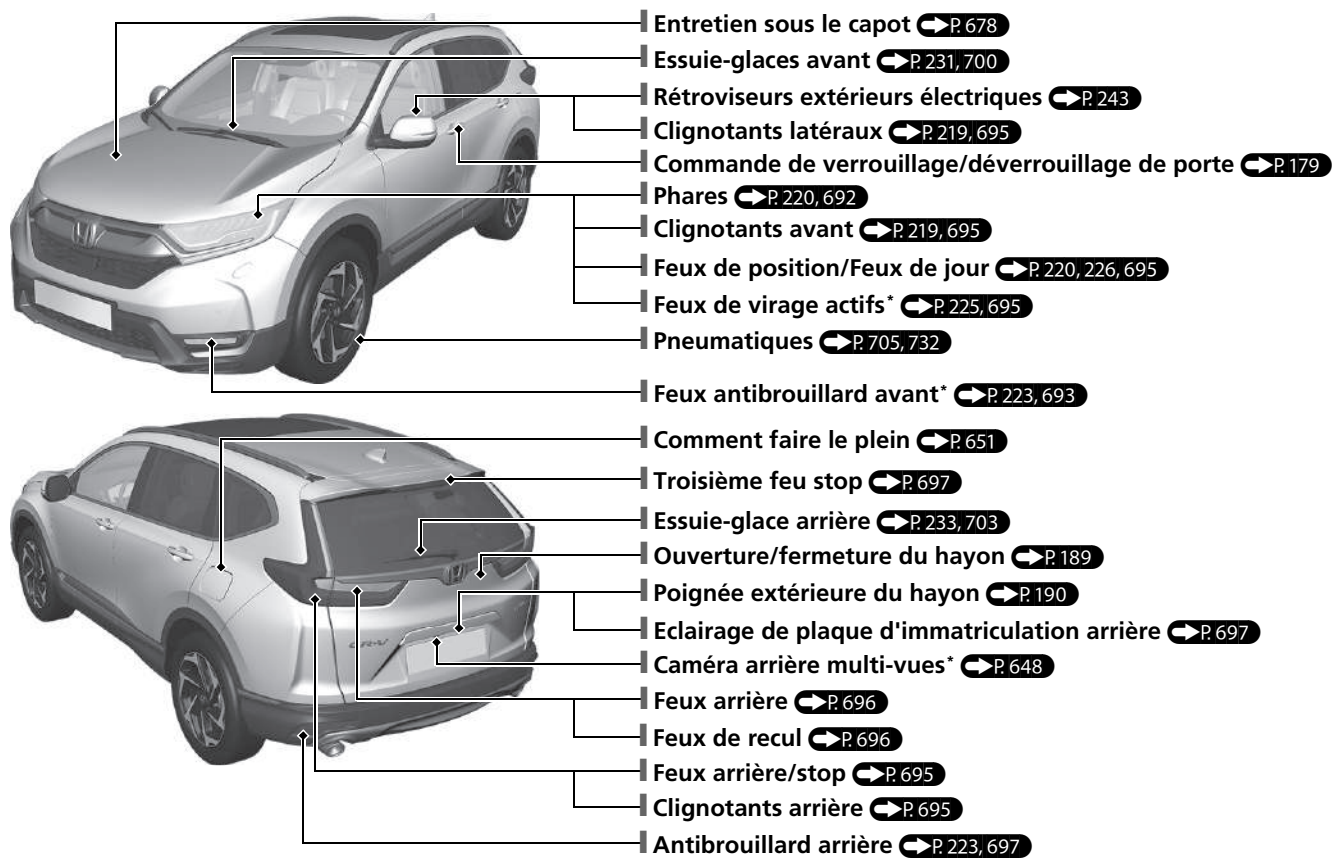

Système Eco Assist

Economètre

- La couleur de l'économètre passe au vert pour indiquer que le véhicule est conduit d'une manière économe en carburant.



Témoin de mode ECON ➔ P.111

S'allume lorsque la touche **ECON** est enfoncée.

Touche ECON ➔ P.527

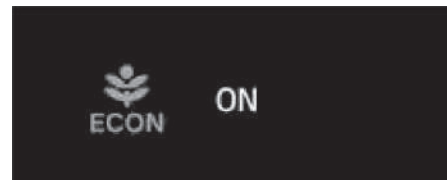

Aide à optimiser l'économie de carburant.



Ce message est affiché pendant quelques secondes lorsque la touche **ECON** est enfoncée.

Fonction arrêt au ralenti automatique*

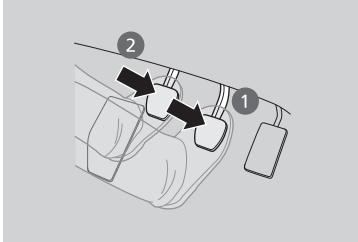
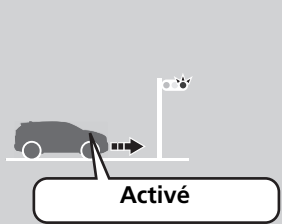
Pour améliorer la consommation de carburant, le moteur s'arrête et redémarre comme indiqué ci-dessous. Lorsque l'arrêt automatique au ralenti est activé, le témoin (vert) s'allume. ➔ P.112

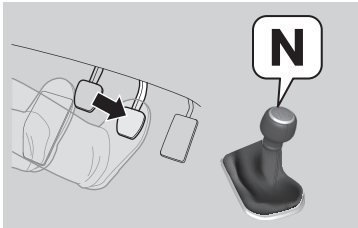
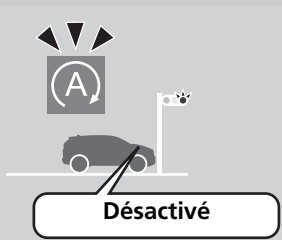
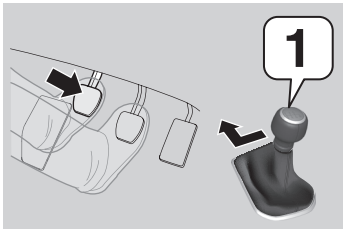
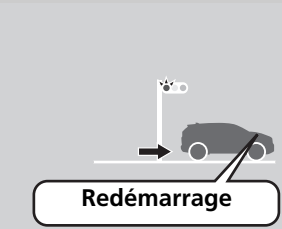
Sur	Boîte de vitesses manuelle	Etat du moteur
Décélération 	<ol style="list-style-type: none">1. Enfoncer la pédale de frein.2. Enfoncer complètement la pédale d'embrayage. 	 <p>Activé</p>
Arrêt 	<ul style="list-style-type: none">• Continuer à enfoncer la pédale de frein.• Mettre le levier de vitesses sur N.• Relâcher la pédale d'embrayage. 	 <p>Désactivé</p>
Démarrage	<ol style="list-style-type: none">1. Enfoncer à nouveau la pédale d'embrayage.2. Mettre le levier de vitesses sur 1.3. Enfoncer la pédale de frein pour reprendre la conduite. 	 <p>Redémarrage</p>

Sécurité de conduite

➔ P. 37

Airbags

➔ P. 56

- Ce véhicule est muni d'airbags destinés à protéger le conducteur et les passagers lors d'une collision modérée à grave.

Sécurité des enfants

➔ P. 70

- Tous les enfants jusqu'à l'âge de 12 ans doivent être assis à l'arrière.
- Les enfants de petite taille doivent être maintenus dans un dispositif de retenue pour enfant face à la route.
- Les bébés doivent être correctement maintenus dans un dispositif de retenue pour enfant dos à la route attaché sur un siège arrière.

Danger des gaz d'échappement

➔ P. 94

- Ce véhicule émet des gaz d'échappement dangereux contenant du monoxyde de carbone. Ne pas faire tourner le moteur dans des endroits clos où le monoxyde de carbone peut s'accumuler.

Ceintures de sécurité

➔ P. 43

- Boucler sa ceinture de sécurité et s'asseoir bien droit, bien adossé au dossier.
- Vérifier que les passagers ont attaché correctement leur ceinture de sécurité.



Attacher votre ceinture ventrale le plus bas possible.

Liste de contrôle avant la conduite

➔ P. 42















- Avant de prendre la route, vérifier que les sièges avant, les appuie-têtes, le volant et les rétroviseurs ont été correctement réglés.

Tableau de bord P.97

Témoins  P.98 / Interface d'information du conducteur  P.147 / Jauges  P.146 /

Affichage tête haute*  P.168

Témoins de système

-  Témoin de dysfonctionnement
-  Témoin de pression d'huile faible
-  Témoin du système de charge
-  Témoin de système antiblocage des freins (ABS)
-  Témoin du système d'assistance à la stabilité du véhicule (VSA)
-  Témoin VSA OFF
-  Indicateur de système de maintien du frein automatique
-  Témoin de maintien du frein automatique
-  Témoin de mode ECON
-  Témoin de frein de stationnement et de système de freinage (rouge)
-  Témoin de frein de stationnement et de système de freinage (orange)
-  Témoin de message système
-  Témoin du système d'avertissement de perte de pression/de basse pression des pneus
-  Indicateur de système de surveillance de l'angle mort (BSI)*

Type à conduite à droite

Témoin du système d'immobilisation/Témoin d'alarme du système de sécurité

Tachymètre

Compteur de vitesse

Type à conduite à gauche

Témoin du système d'immobilisation/Témoin d'alarme du système de sécurité

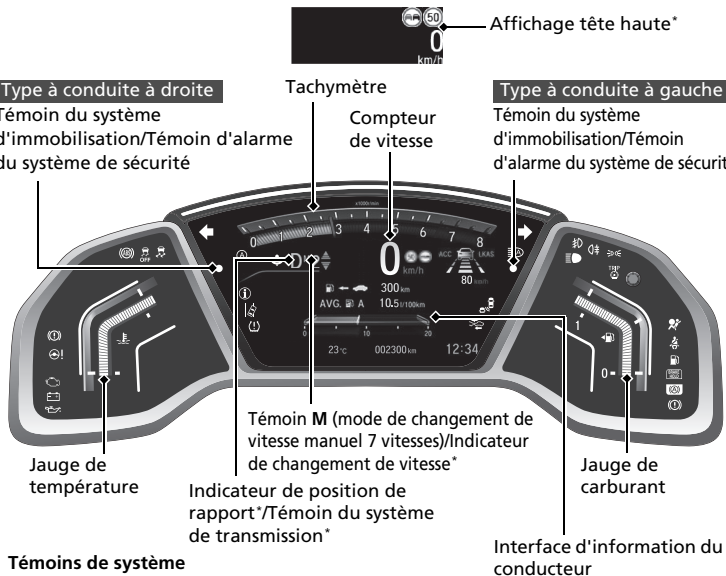

Jauge de température





Témoin M (mode de changement de vitesse manuel 7 vitesses)/Indicateur de changement de vitesse*

Indicateur de position de rapport*/Témoin du système de transmission*





Jauge de carburant

Interface d'information du conducteur









Témoins de système

-  Témoins de clignotants et de feux de détresse
-  Témoin du système de direction assistée électrique (EPS)
-  Témoin de niveau de carburant bas
-  Témoin de rappel de ceinture de sécurité
-  Témoin de système de retenue supplémentaire

Témoins de feux

-  Témoin de feux allumés
-  Témoin de feux de route
-  Témoin de feux antibrouillard avant*
-  Témoin de feu antibrouillard arrière

Témoins de système

-  Témoin de limiteur de vitesse réglable
-  Témoin du limiteur de vitesse intelligent
-  Témoin du système d'arrêt automatique au ralenti (orange)*/Témoin d'arrêt automatique au ralenti (vert)*
-  Témoin de feux de route automatiques
-  Témoin du régulateur de vitesse adaptatif (ACC) avec maintien de distance de sécurité à basse vitesse (LSF)* (orange/vert)
-  Témoin du système d'assistance au maintien dans la voie de circulation (LKAS) (orange/vert)
-  Témoin du système de freinage automatique d'urgence (CMBS)
-  Témoin de détection du changement de voie

Commandes P.173





Horloge P.174

Modèles avec système de navigation

Les satellites GPS envoient des signaux au système audio, ce qui permet la mise à jour automatique de l'horloge.

Modèles avec système audio couleur





- 1 Appuyer longuement sur **MENU/CLOCK**.
- 2 Faire tourner  pour changer les heures, puis appuyer sur .
- 3 Faire tourner  pour changer les minutes, puis appuyer sur .
- 4 Sélectionner **SET**, puis appuyer sur .

Ces informations indiquent comment utiliser le bouton de sélection.

- Tourner  pour sélectionner.
- Appuyer sur  pour valider.

Modèles avec affichage audio



- 1 Sélectionner l'icône  (Accueil), puis **Paramètres**.
- 2 Sélectionner **Horloge**, puis **Réglage horloge**.
- 3 Appuyer sur l'icône correspondante / pour régler les heures et les minutes.
- 4 Sélectionner **OK**.

Bouton ENGINE START/STOP* P.215

Appuyer sur la touche pour modifier le mode d'alimentation du véhicule.

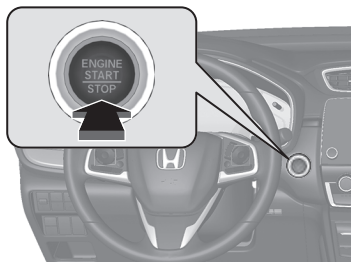

Clignotants P.219

Levier de commande de clignotants

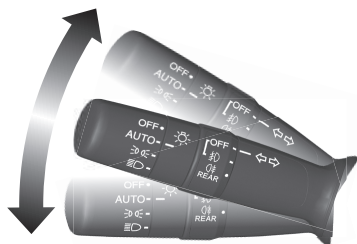

Eclairage P.220

Commutateurs d'éclairage

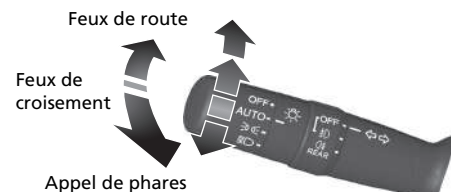

Essuie-glaces et lave-glaces

➔ P.231

Levier de commande d'essuie-glace/lave-glace

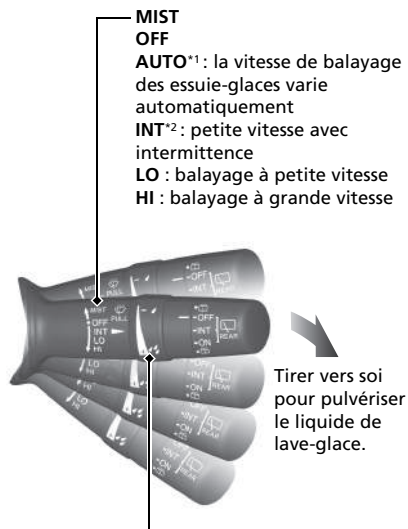

Tirer vers soi pour pulvériser le liquide de lave-glace.

Baguette de réglage

- ▬ : faible sensibilité*1
- ▬ ↓ : vitesse inférieure, moins de balayages*2
- ▬ + : haute sensibilité*1
- + ↑ : vitesse supérieure, plus de balayages*2

*1 : Modèles avec essuie-glaces intermittents automatiques

*2 : Modèles sans essuie-glaces intermittents automatiques

Modèles avec essuie-glaces intermittents automatiques

Le mode **AUTO** doit toujours être mis sur **OFF** avant les situations suivantes, pour éviter d'endommager sérieusement le système d'essuie-glace :

- Nettoyage du pare-brise
- Conduite dans une station de lavage de voitures
- Absence de pluie

Volant ➔ P.241

- Pour régler, tirer le levier de réglage vers soi, placer le volant dans la position désirée, puis verrouiller le levier.

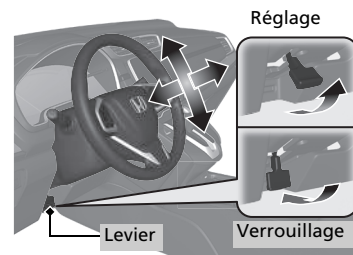

Déverrouillage des portes avant de l'intérieur P.186

- Tirer l'une des poignées intérieures pour déverrouiller et ouvrir la porte.

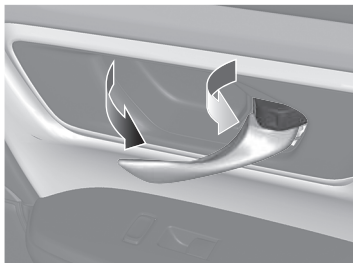

Hayon P.189

Modèles avec hayon électrique

Effectuer un mouvement de coup de pied sous le centre du pare-chocs arrière pour ouvrir ou fermer le hayon électrique en portant la télécommande d'accès sans clé.

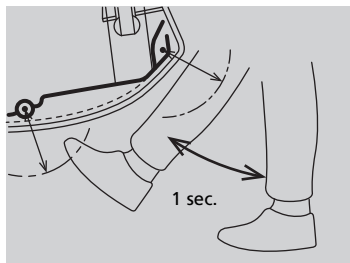

Modèles sans système d'accès sans clé

- Déverrouiller toutes les portes, puis appuyer sur la poignée extérieure et soulever le hayon pour l'ouvrir.

Modèles avec système d'accès sans clé

- Appuyer sur la poignée extérieure pour déverrouiller et ouvrir le hayon en portant la télécommande d'accès sans clé.

Modèles avec hayon électrique

- Appuyer sur le bouton du hayon électrique sur le tableau de commande côté conducteur, ou appuyer sur la télécommande.

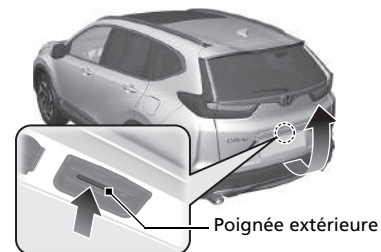

Rétroviseurs extérieurs électriques P.243

- Avec le contacteur d'allumage sur MARCHE ^{*1}, déplacer le commutateur de sélection sur L ou R.
- Pour régler le miroir du rétroviseur, appuyer sur le côté correspondant du commutateur de réglage.
- Appuyer sur la touche de rabattement pour rabattre ou déployer les rétroviseurs extérieurs.

Touche de rabattement

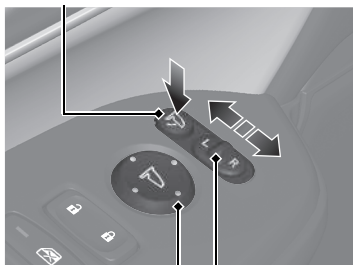

Commutateur de réglage

Commutateur de sélection

Vitres électriques P.206

- Avec le contacteur d'allumage sur MARCHE ^{*1}, ouvrir et fermer les vitres électriques.
- Si le bouton de verrouillage des vitres électriques se trouve en position désactivée, tous les passagers peuvent ouvrir et fermer leur vitre à l'aide de leur propre commutateur.
- Si le bouton de verrouillage des vitres électriques se trouve en position activée (témoin allumé), le commutateur de la vitre de chaque passager est désactivé.

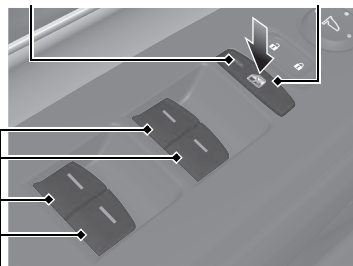

Témoin Bouton de verrouillage des vitres électriques



Commutateurs de vitre

*1 : Les modèles équipés du système d'accès sans clé ont un bouton **ENGINE START/STOP** au lieu d'un contacteur d'allumage.

Système de commande de la climatisation P. 290

- Appuyer sur la touche **AUTO** pour activer le système de commande de climatisation.
- Appuyer sur la touche  pour activer et désactiver cette fonction.
- Appuyer sur la touche  pour dégivrer le pare-brise.

Modèles avec système audio couleur

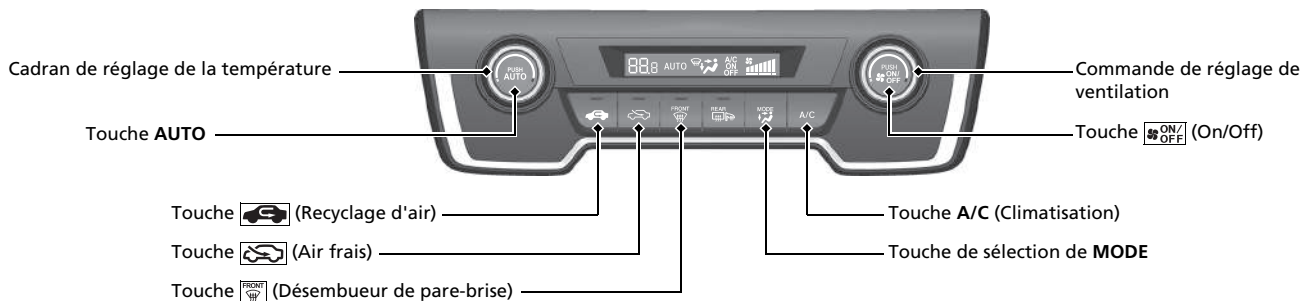
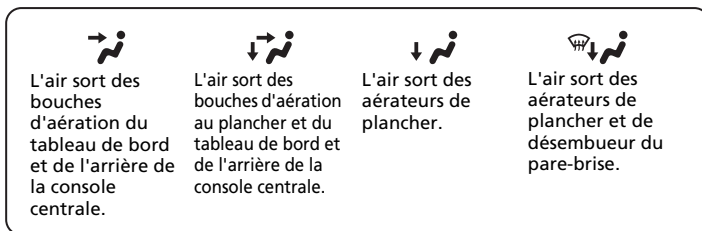

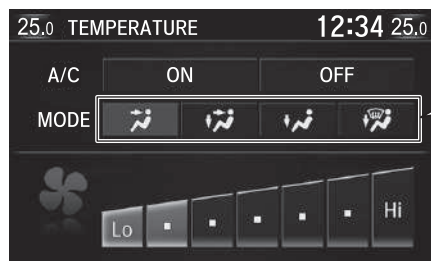



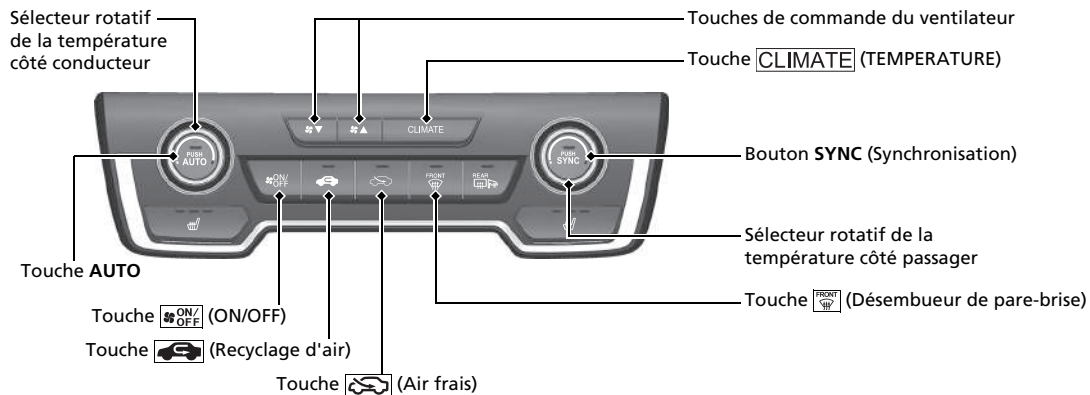

L'air sort des bouches d'aération du tableau de bord et de l'arrière de la console centrale.	L'air sort des bouches d'aération au plancher et du tableau de bord et de l'arrière de la console centrale.	L'air sort des aérateurs de plancher.	L'air sort des aérateurs de plancher et de désembueur du pare-brise.

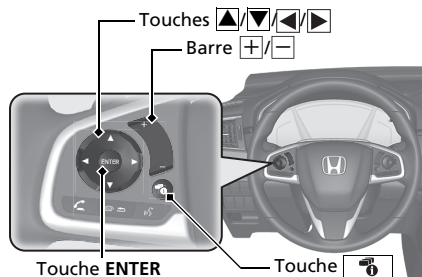

Fonctions P.297

Commandes audio à distance P.302



- Barre  Appuyer pour augmenter/réduire le volume.
- Touche  Appuyer sur  ou  pour passer d'un mode audio à l'autre selon l'ordre suivant :

Modèles avec système audio couleur

FM1/FM2/DAB1/DAB2/LW/MW/USB ou iPod/
Audio *Bluetooth*[®]/AUX





Modèles avec affichage audio

FM/DAB/LW/MW/USB/iPod/Audio
Bluetooth[®]/Applications/Audio Apps







Modèles avec affichage audio

- Touche **ENTER**



- Lors de la lecture d'une clé USB



- 1 Appuyer sur **ENTER** pour afficher la liste des dossiers.
- 2 Appuyer sur  ou  pour sélectionner un dossier.
- 3 Appuyer sur **ENTER** pour afficher une liste de morceaux dans ce dossier.
- 4 Appuyer sur  ou  pour sélectionner une piste, puis appuyer sur **ENTER**.

- Lors de la lecture d'un iPod

- 1 Appuyer sur **ENTER** pour afficher la liste des musiques de l'iPod.
- 2 Appuyer sur  ou  pour sélectionner une catégorie.
- 3 Appuyer sur **ENTER** pour afficher une liste des éléments dans la catégorie.
- 4 Appuyer sur  ou  pour sélectionner une option, puis appuyer sur **ENTER**.
 - ▶ Appuyer sur **ENTER** et sur  ou  à plusieurs reprises jusqu'à l'affichage de l'élément à écouter.

- Lors de la lecture d'un périphérique audio *Bluetooth*[®]

- 1 Appuyer sur **ENTER** pour afficher la liste des pistes.
- 2 Appuyer sur  ou  pour sélectionner une piste, puis appuyer sur **ENTER**.

- Touche 
Radio : Appuyer pour modifier la station présélectionnée.
Maintenir appuyé pour sélectionner la station à signal fort suivante ou précédente.
Dispositif USB :
Appuyer pour avancer jusqu'au début du morceau suivant ou pour revenir au début du morceau actuel.
Maintenir enfoncé pour passer à un autre dossier.
- Touche  (Affichage/Information)
Permet de modifier les contenus.
➤ **Interface d'information du conducteur** 

Système audio P.298

Modèles avec système audio couleur  P.305

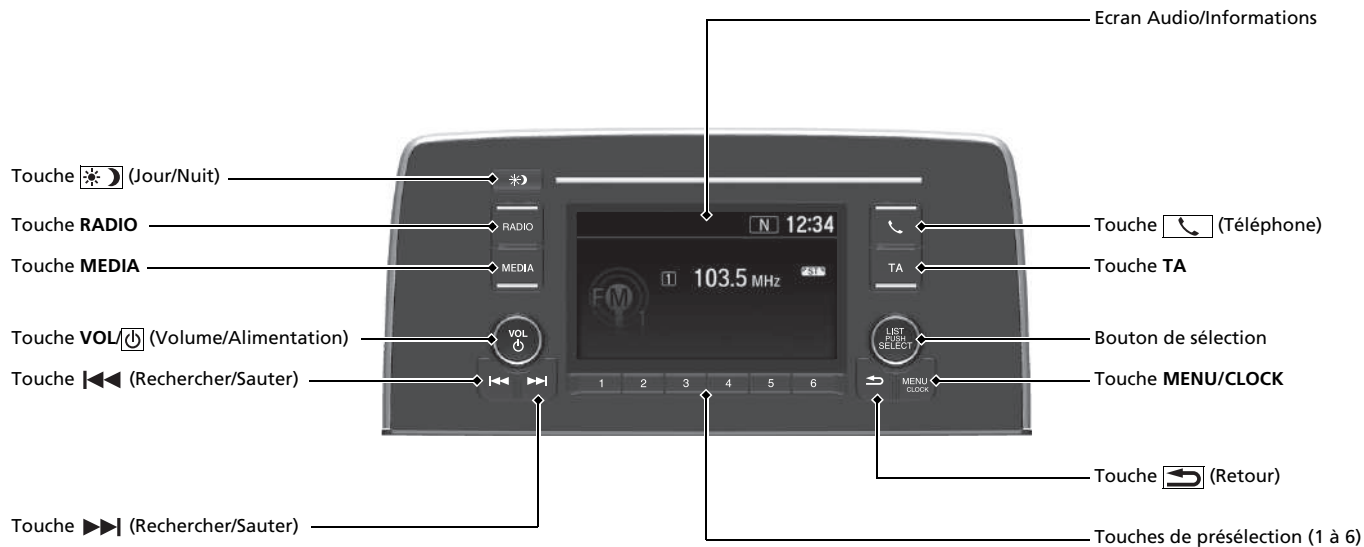

Pour le fonctionnement du système de navigation ➔ Voir le manuel du système de navigation

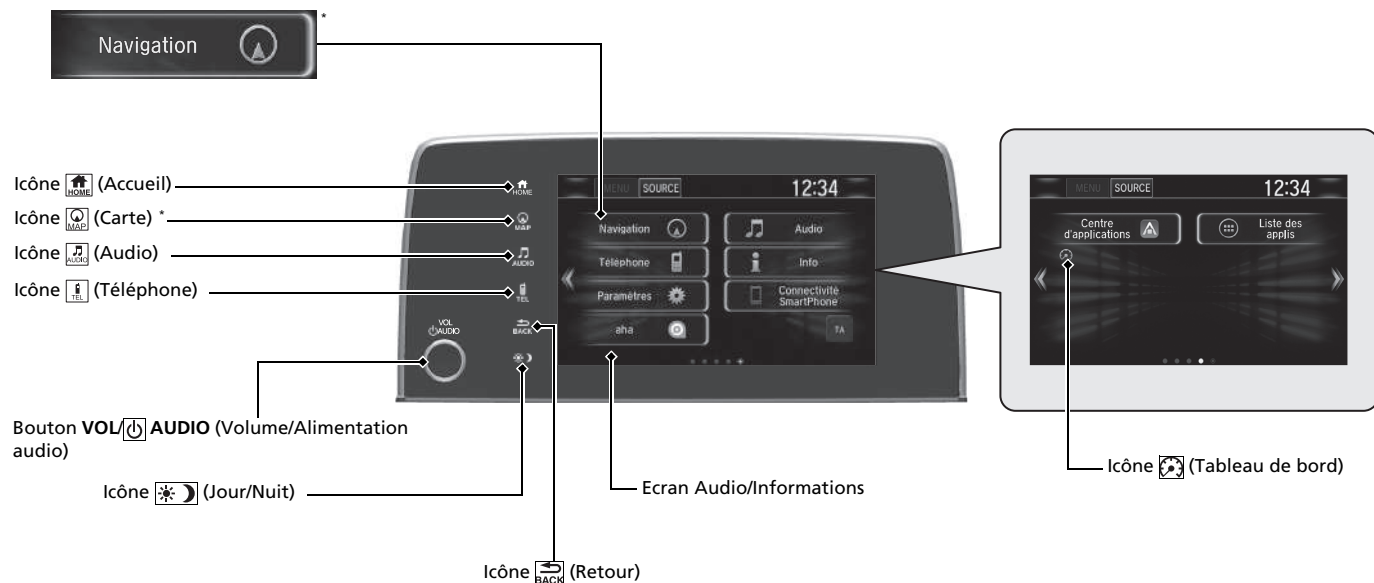

Conduite P.495

Boîte de vitesses manuelle* P.524

Transmission à variation continue*

P.519

- Amener le levier de vitesses à la position **P** et enfoncer la pédale de frein avant de démarrer le moteur.

Passage des rapports

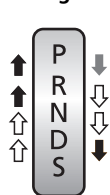

Enfoncer la pédale de frein et appuyer sur le bouton de déverrouillage pour sortir de la position **P**.

Appuyer sur le bouton de déverrouillage pour pouvoir déplacer le levier de vitesses.

Déplacer le levier de vitesses sans appuyer sur le bouton de déverrouillage.

Levier de vitesses



Bouton d'ouverture

P Stationnement

Arrêter ou démarrer le moteur.
La boîte de vitesses est verrouillée.

R Marche arrière

Pour effectuer une marche arrière.

N Point mort

La transmission n'est pas verrouillée.

D Marche avant

- Conduite normale.
- Le mode de changement de vitesse manuel 7 vitesses peut être utilisé temporairement.

S Marche (S)

- Meilleure accélération
- Utilisé pour optimiser le frein moteur
- Utilisé en montée ou en descente
- Le mode de changement de vitesse manuel 7 vitesses peut être utilisé.

Mode de changement de vitesse manuel 7 vitesses P.521

Permet de passer manuellement à la vitesse supérieure ou inférieure sans lâcher le volant.

Lorsque le levier de vitesses se trouve en position **S :**

- L'actionnement d'une palette de changement de vitesse permet de passer du mode transmission à variation continue au mode de changement manuel 7 vitesses.
- Le témoin **M** et la vitesse choisie sont affichés sur l'indicateur de changement de vitesse.

Lorsque le levier de vitesses se trouve en position **D :**

- L'actionnement temporaire d'une palette de changement de vitesse permet de passer du mode transmission à variation continue au mode de changement manuel 7 vitesses. La vitesse choisie est affichée sur l'indicateur de changement de vitesse.

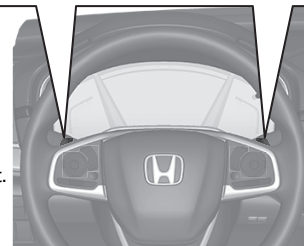
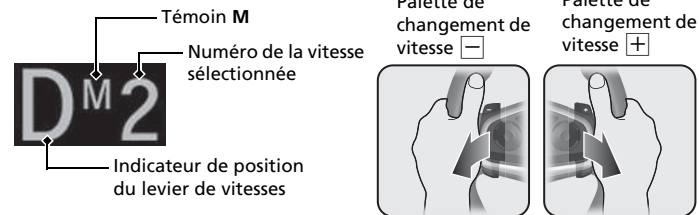

Limiteur de vitesse réglable P. 532

- Ce dispositif permet de régler une vitesse maximale qui ne peut être dépassée, même en enfonçant la pédale d'accélérateur.
- Pour utiliser le limiteur de vitesse réglable, appuyer sur la touche **MAIN**. Sélectionner le limiteur de vitesse réglable en appuyant sur la touche **LIM**, puis sur **-/SET** lorsque le véhicule a atteint la vitesse souhaitée.
- La limite de vitesse du véhicule est réglable entre 30 km/h et 250 km/h.

Activation et désactivation du VSA P. 544

- Le système d'assistance à la stabilité du véhicule (VSA) permet de stabiliser le véhicule en virage et de préserver la traction lors de l'accélération sur des surfaces meubles ou glissantes.
- Le VSA s'active automatiquement lors du démarrage du moteur.
- Pour désactiver partiellement ou réactiver complètement la fonction VSA, maintenir la touche enfoncée jusqu'à ce qu'un bip retentisse.

Système d'alerte de crevaison P. 547

- Détecte un changement dans les conditions et les dimensions générales des pneus causé par une chute de pression des pneus.
- Le système d'alerte de crevaison s'active automatiquement lorsque le moteur est démarré.
- Une procédure d'initialisation doit être effectuée lorsque certaines conditions surviennent.

Activation et désactivation du système CMBS P. 562

- Lorsqu'une collision semble inévitable, le système CMBS permet de puis réduire la vitesse du véhicule afin de minimiser la gravité de la collision.
- Le système CMBS s'active au démarrage du moteur.
- Pour activer ou désactiver le CMBS, maintenir le bouton enfoncé jusqu'à ce qu'un bip retentisse.

Plein de carburant

Carburant recommandé : Normes EN 228 relatives à l'essence/mélange essence-alcool
Essence super sans plomb/mélange essence-alcool jusqu'à E10 (90 % d'essence et 10 % d'éthanol), indice d'octane recherche 95 ou supérieur

Capacité du réservoir de carburant : 57 l

- 1 Pousser la poignée de déverrouillage de trappe à carburant.



- 2 Tourner lentement le bouchon de réservoir de carburant pour le retirer.



- 3 Placer le bouchon dans le support situé dans la trappe à carburant.



- 4 Une fois le ravitaillement terminé, revisser le bouchon jusqu'à ce qu'il produise un déclic au moins une fois.

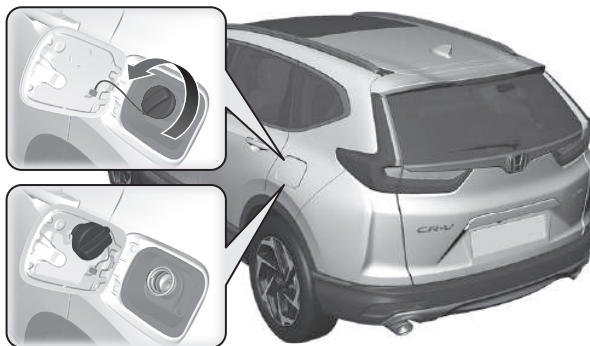

Honda Sensing P. 555

Honda Sensing est un système d'assistance au conducteur qui utilise deux types de capteurs différents, un capteur radar situé dans la grille avant et une caméra de capteur avant fixée sur le côté intérieur du pare-brise, derrière le rétroviseur.

La caméra se situe derrière le rétroviseur.

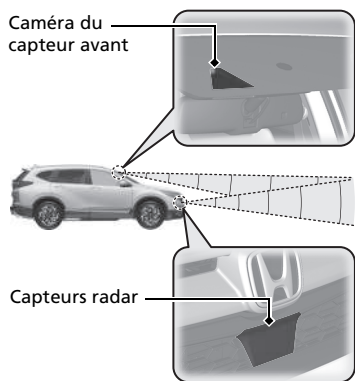

Caméra du capteur avant

Capteurs radar

Le capteur radar se trouve au niveau de la grille avant.

Système de freinage automatique d'urgence (CMBS) P. 558

Peut assister le conducteur en cas de risque de collision avec le véhicule ou le piéton détecté à l'avant ou de risque de percussion d'un piéton détecté à l'avant. Le CMBS est conçu pour émettre un avertissement lorsqu'une collision potentielle est identifiée, ainsi que pour réduire la vitesse du véhicule afin de contribuer à réduire au minimum la gravité de cette collision lorsque celle-ci est considérée comme inévitable.

Régulateur de vitesse adaptatif (ACC) avec maintien de distance de sécurité à basse vitesse (LSF)* P. 569

Ce système permet de maintenir une vitesse de conduite constante et un intervalle spécifique par rapport au véhicule détecté à l'avant et, si le véhicule détecté s'arrête, il ralentit et stoppe votre véhicule sans maintien du pied sur la pédale de frein ou d'accélérateur.

Régulateur de vitesse adaptatif (ACC)* P. 586

Permet de maintenir une vitesse de conduite constante et un intervalle de maintien de distance spécifique par rapport au véhicule détecté à l'avant, sans avoir à garder le pied sur le frein ou l'accélérateur.

Système d'assistance au maintien dans la voie de circulation (LKAS) P. 601

Fournit une puissance de direction afin d'aider à maintenir le véhicule au milieu d'une voie détectée et émet des alertes tactiles et visuelles s'il détecte que le véhicule quitte sa voie.

Système de détection du changement de voie P. 609

Alerte et fournit une assistance lorsque le système détecte un risque que le véhicule franchisse involontairement des marquages de voie détectés et/ou quitte totalement la route.

Système de reconnaissance des panneaux de signalisation P. 615

Il rappelle au conducteur les informations concernant la signalisation routière (telle que la limite de vitesse actuelle ou l'interdiction de doubler) que le véhicule vient de passer, et les affiche sur l'interface d'information du conducteur et l'affichage tête haute*.

* Non disponible sur tous les modèles

Entretien ➔ P.655

Sous le capot ➔ P.678

- Vérifier l'huile moteur, le liquide de refroidissement du moteur et le lave-glace. Faire l'appoint selon besoin.
- Contrôler le liquide de frein/d'embrayage*.
- Contrôler l'état de la batterie tous les mois.

- 1 Tirer la poignée de déverrouillage du capot située sous l'angle extérieur inférieur du tableau de bord, côté conducteur.

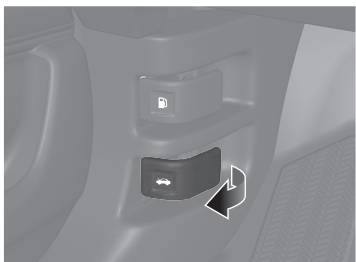

- 2 Localiser le levier de verrouillage du capot, le pousser sur le côté et soulever le capot. Relâcher le levier après avoir soulevé légèrement le capot.



- 3 Une fois terminé, fermer le capot et s'assurer qu'il est parfaitement verrouillé.

Balais d'essuie-glace ➔ P.700

- Remplacer les balais s'ils laissent des traînées sur le pare-brise.



Pneumatiques ➔ P.705

- Inspecter régulièrement les pneus et roues.
- Vérifier régulièrement la pression de gonflage.
- Poser des pneus hiver pour la conduite dans des conditions hivernales.

Eclairage ➔ P.692

- Inspecter régulièrement tous les feux.

Situations inattendues P.729

Pneu crevé P.732

- Se garer dans un endroit sûr et remplacer la roue crevée par la roue de secours compacte se trouvant dans le compartiment à bagages.



Le moteur ne démarre pas

 P.741

- Si la batterie est déchargée, procéder à un démarrage de secours à l'aide d'une batterie d'appoint.

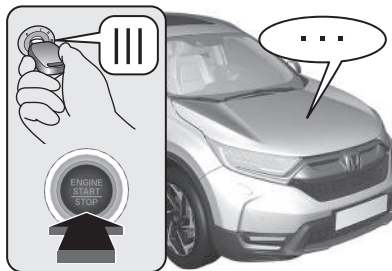

Les témoins s'allument

 P.749

- Identifier l'indicateur et consulter le manuel d'utilisation.

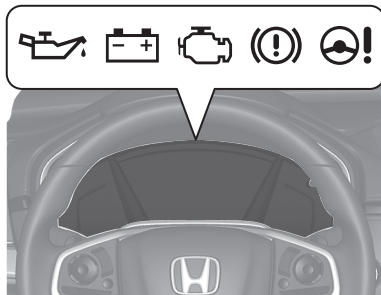

Fusible grillé P.756

- Si un dispositif électrique ne fonctionne pas, vérifier si un fusible n'est pas grillé.

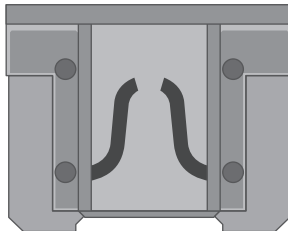

Surchauffe P.747

- Se garer dans un endroit sûr. S'il n'y a pas de dégagement de vapeur provenant de dessous du capot, ouvrir le capot moteur et laisser le moteur refroidir.



Remorquage d'urgence

 P.763

- Si le véhicule doit être remorqué, contacter un service de remorquage professionnel.



Que faire lorsque

Q

Modèles sans système d'accès sans clé

Le contacteur d'allumage ne passe pas de 0 à I. Pourquoi ?

Modèles avec système d'accès sans clé

Le mode d'alimentation ne passe pas de MOTEUR COUPE (ANTIVOL) à ACCESSOIRES. Pourquoi ?

R

- Il se peut que le volant soit verrouillé.

Modèles sans système d'accès sans clé

- Essayer de tourner le volant à gauche et à droite tout en tournant la clé de contact.

Modèles avec système d'accès sans clé

- Braquer le volant à gauche et à droite après avoir appuyé sur la touche **ENGINE START/STOP**.



Q

Modèles à transmission à variation continue sans système d'accès sans clé

Il est impossible de tourner le contacteur d'allumage de I à 0 et de sortir la clé. Pourquoi ?

Modèles à transmission à variation continue avec système d'accès sans clé

Le mode d'alimentation ne passe pas de ACCESSOIRES à MOTEUR COUPE (ANTIVOL). Pourquoi ?

R

Modèles à transmission à variation continue

Le levier de vitesses doit être amené en position P.



Q Pourquoi la pédale de frein émet-elle de légères pulsations lors du serrage des freins ?

R Ceci peut se produire lorsque le système antiblocage des roues s'active et cela n'indique pas la présence d'une anomalie. Maintenir une pression ferme et constante sur la pédale de frein. Ne jamais « pomper » sur la pédale de frein.

➤ Système antiblocage des roues (ABS) ➔ P. 634

Q La porte arrière ne peut pas être ouverte de l'intérieur du véhicule. Pourquoi ?

R Vérifier si la serrure sécurité enfant est sur la position de verrouillage. Si c'est le cas, ouvrir la porte arrière à l'aide de la poignée de porte extérieure.

Pour annuler cette fonction, pousser le levier vers le haut en position de déverrouillage.



Q Pourquoi les portes se verrouillent-elles après que je les ai déverrouillées ?

R Si les portes ne sont pas ouvertes au cours des 30 secondes suivantes, elles se verrouillent de nouveau automatiquement pour sécuriser le véhicule.

Q Pourquoi un signal sonore se fait-il entendre à l'ouverture de la porte conducteur ?

R Le bruiteur retentit lorsque :

- Les feux extérieurs sont restés allumés.
- Le système d'arrêt automatique au ralenti* est activé.

Modèles avec système d'accès sans clé

- Le mode d'alimentation est sur ACCESSOIRES.

Q Pourquoi un bruiteur se fait-il entendre lors de la conduite ?

R Le signal sonore retentit lorsque le conducteur et/ou un passager n'ont pas bouclé leur ceinture de sécurité.

Q Un appui sur le commutateur de frein de stationnement électrique ne desserre pas le frein de stationnement. Pourquoi ?

R Appuyer sur le commutateur de frein de stationnement électrique tout en enfonçant la pédale de frein.

Q Un appui sur la pédale d'accélérateur ne desserre pas le frein de stationnement automatiquement. Pourquoi ?

R

- Attacher la ceinture de sécurité du conducteur.
- Vérifier si la transmission est sur **P*** ou **N**. Si c'est le cas, sélectionner une autre position.

Q Pourquoi se produit-il un grincement lorsque j'appuie sur la pédale de frein ?

R Il se peut que les plaquettes de frein doivent être remplacées. Faire inspecter le véhicule par un réparateur agréé.

Q Un témoin orange représentant un pneu avec un point d'exclamation est allumé. De quoi s'agit-il ?

R Le système d'alerte de crevaison a besoin d'un examen. Si un pneu a été récemment gonflé ou changé, réinitialiser le système.

➤ Système d'alerte de crevaison  P. 547



Est-il possible d'utiliser de l'essence sans plomb à indice d'octane recherche (RON) de 91 ou plus sur ce véhicule ?



Le véhicule est conçu pour fonctionner avec du carburant super sans plomb à indice d'octane recherche de 95 ou plus. Si cet indice d'octane n'est pas disponible, il est possible d'utiliser temporairement du carburant ordinaire sans plomb d'un indice d'octane recherche de 91 ou plus.

L'utilisation de carburant sans plomb classique peut provoquer des bruits métalliques au niveau du moteur et affecter ses performances. L'utilisation à long terme d'essence classique peut endommager le moteur.

Sécurité de conduite

De nombreuses recommandations concernant la sécurité sont fournies tout au long de ce chapitre et dans l'ensemble du manuel.

Sécurité au volant

Mesures importantes concernant la sécurité...	38
Informations importantes concernant la tenue de route	40
Équipements de sécurité du véhicule	41
Liste de contrôle de sécurité	42

Ceintures de sécurité

Informations générales sur les ceintures de sécurité	43
Bouclage d'une ceinture de sécurité	49
Inspection des ceintures de sécurité	53
Points d'ancrage	54

Airbags

Composants des airbags	56
Types d'airbags	58
Airbags avant (SRS)	58
Airbags latéraux	63
Airbags rideaux latéraux	65
Témoins des airbags	67
Entretien des airbags	69

Sécurité des enfants

Protection des passagers enfants	70
Sécurité des bébés et des petits enfants	73
Sécurité des enfants de grande taille	91

Danger des gaz d'échappement

Monoxyde de carbone	94
---------------------------	----

Étiquettes de sécurité

Emplacements des étiquettes	95
-----------------------------------	----

Les pages suivantes décrivent dans le détail les équipements de sécurité du véhicule et la manière de les utiliser correctement. Les mesures de sécurité ci-dessous comptent parmi les plus importantes.

Mesures importantes concernant la sécurité

■ Toujours porter sa ceinture de sécurité

La ceinture de sécurité assure la meilleure protection dans tous les types de collisions. Les airbags sont conçus pour compléter l'action des ceintures de sécurité, et non pour s'y substituer. Aussi, même si le véhicule est équipé d'airbags, le conducteur et les passagers doivent toujours attacher leur ceinture de sécurité et la porter convenablement.

■ Attacher tous les enfants

Jusqu'à 12 ans révolus, les enfants doivent être assis et correctement retenus sur un siège arrière du véhicule, et non à l'avant. Les bébés et les petits enfants doivent être correctement maintenus dans un dispositif de retenue pour enfant. Les enfants de plus grande taille doivent être assis sur un siège rehausseur et retenus au moyen d'une ceinture de sécurité ventrale/thoracique, et ce, jusqu'à ce qu'ils puissent utiliser correctement la ceinture sans siège rehausseur.

■ Etre conscient des dangers des airbags

Les airbags peuvent sauver une vie, mais ils peuvent également causer des blessures graves, voire mortelles, aux occupants trop rapprochés ou incorrectement retenus. Les bébés, les jeunes enfants et les adultes de petite taille sont les plus exposés. Veiller à observer l'ensemble des consignes et des avertissements fournis dans le présent manuel.

■ Ne pas conduire après avoir bu

L'alcool et la conduite ne font pas bon ménage. Un seul verre peut affecter la capacité du conducteur à gérer les imprévus de la route et les réflexes se dégradent proportionnellement au nombre de verres consommés. Ne pas conduire après avoir bu et ne pas laisser des amis conduire lorsqu'ils ont bu.

» Sécurité au volant

L'utilisation pendant la conduite d'un téléphone portable autre que de type mains libres est interdite dans certains pays.

■ Prêter une attention particulière à la sécurité de conduite

En téléphonant avec un mobile ou en se livrant à d'autres activités qui détournent l'attention de la route, des autres véhicules et des piétons, le conducteur s'expose à un accident. Garder à l'esprit que la situation de conduite peut changer rapidement ; le conducteur seul décide s'il peut détourner une partie de son attention de la conduite.

■ Maîtriser sa vitesse

La plupart des blessures et des décès de la route sont dus à une vitesse excessive. En général, plus la vitesse est élevée, plus les risques sont importants ; une vitesse réduite n'exclut néanmoins pas les blessures graves. Ne jamais rouler plus vite que ne le permettent les conditions de la route ce, quelle que soit la limite de vitesse indiquée.

■ Maintenir son véhicule en bon état

Une crevaison ou une panne mécanique peut s'avérer très dangereuse. Afin de limiter la possibilité de tels problèmes, vérifier fréquemment la pression de gonflage et l'état des pneus, et effectuer toutes les opérations d'entretien périodiques prévues.

■ Ne pas laisser d'enfants sans surveillance dans le véhicule

Les enfants, animaux et personnes en situation d'assistance laissés sans surveillance dans le véhicule peuvent être blessés s'ils actionnent une ou plusieurs commandes du véhicule. Ils peuvent également entraîner le déplacement du véhicule, ce qui peut se traduire par une collision dans laquelle ils et/ou d'autres personnes peuvent être blessés, voire tués. En outre, en fonction de la température ambiante, la température de l'habitacle peut atteindre des niveaux extrêmes, ce qui peut entraîner des blessures, voire la mort.

Même si le système de commande de la climatisation est activé, ne jamais les laisser dans le véhicule sans surveillance, car la climatisation peut se couper à tout moment.

Informations importantes concernant la tenue de route

La garde au sol de ce véhicule est plus importante que celle d'un véhicule de tourisme destiné uniquement à la conduite sur route. Une garde au sol plus élevée présente de nombreux avantages pour la conduite hors route. Elle permet de circuler sur des bosses, des obstacles et un terrain irrégulier. Elle offre également une bonne visibilité, permettant d'anticiper les problèmes à l'avance.

Toutefois, ces avantages ont un coût. Le véhicule étant surélevé et la garde au sol plus importante, le centre de gravité est également plus élevé, ce qui rend le véhicule plus susceptible de se retourner en cas de virages abrupts. Les véhicules utilitaires connaissent un taux de retournement largement supérieur à celui d'autres types de véhicules. Lors d'une collision impliquant un retournement, un passager sans ceinture de sécurité est plus susceptible de perdre la vie qu'un passager ayant bouclé sa ceinture. Le conducteur doit toujours veiller à boucler sa ceinture de sécurité ; il en va de même pour les passagers.

► Informations importantes concernant la tenue de route

Pour obtenir des informations sur la manière de limiter le risque de retournement, lire :

- **Précautions au cours de la conduite** P. 516
- **Consignes hors route** P. 508

L'utilisation incorrecte du véhicule peut entraîner une collision ou un retournement.

Dans de nombreux pays, la législation interdit la conduite hors route, par ex. dans les forêts, balisage, etc. Vérifier la législation et la réglementation locales avant de commencer toute conduite hors route.

Équipements de sécurité du véhicule

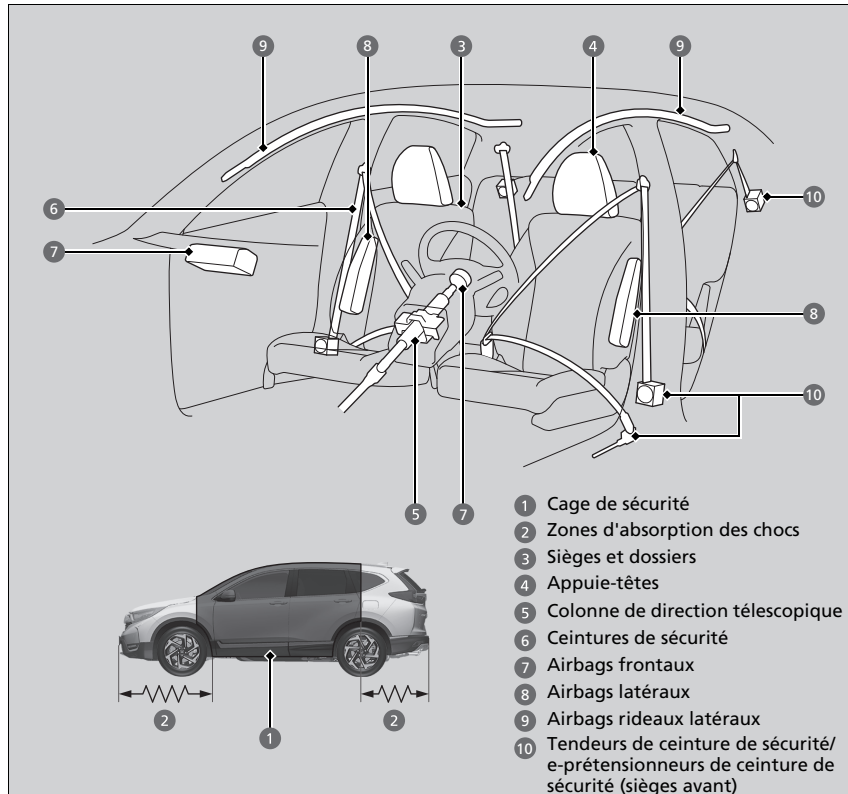

La liste de contrôle suivante donne des indications sur la manière de favoriser activement sa protection et celle de ses passagers.

Équipements de sécurité du véhicule

Ce véhicule comporte de nombreux équipements qui, combinés, sont prévus pour protéger le conducteur et ses passagers en cas de collision.

Certains équipements ne requièrent aucune intervention du conducteur. C'est le cas de la robuste ossature en acier qui forme une cage de sécurité autour de l'habitacle, des zones d'absorption de choc avant et arrière, de la colonne de direction télescopique et des tendeurs qui tendent les ceintures de sécurité avant en cas d'impact.

Pour bénéficier pleinement de ces équipements de sécurité, le conducteur et les passagers doivent néanmoins conserver une posture assise correcte et toujours boucler leur ceinture de sécurité. Certains équipements de sécurité peuvent aggraver les blessures s'ils ne sont pas correctement utilisés.

Liste de contrôle de sécurité

Pour votre propre sécurité et celle de vos passagers, veiller à vérifier systématiquement les points suivants avant de prendre la route.

- Régler le siège du conducteur dans une position convenable pour la conduite. Veiller à ce que les sièges avant soient reculés au maximum tout en conservant une bonne maîtrise du véhicule. Une assise trop rapprochée d'un airbag frontal risque de causer des blessures graves, voire mortelles, en cas d'impact.
➤ **Sièges** P. 246
- Régler correctement la position des appuie-têtes. Pour une utilisation optimale des appuie-têtes, le centre de la tête de l'occupant doit reposer au centre de l'appuie-tête. Les personnes de très grande taille doivent régler leur appuie-tête en position haute maximum.
➤ **Réglage des appuie-têtes avant** P. 260
- Toujours boucler et porter convenablement sa ceinture de sécurité. S'assurer également que l'ensemble des passagers est correctement attaché.
➤ **Bouclage d'une ceinture de sécurité** P. 49
- Pour la protection des enfants, utiliser des ceintures de sécurité ou des dispositifs de retenue pour enfant adaptés à l'âge, à la taille et au poids de l'enfant.
➤ **Sécurité des enfants** P. 70

☒ Liste de contrôle de sécurité

Si le message d'ouverture de porte et/ou de hayon apparaît sur l'interface d'information du conducteur, une porte et/ou le hayon ne sont pas complètement fermés. Fermer toutes les portes et le hayon fermement jusqu'à ce que le message disparaisse.

☒ Messages d'avertissement et d'information de l'interface d'information du conducteur P. 122

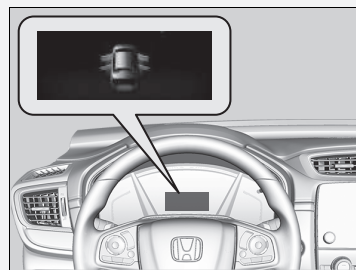

Informations générales sur les ceintures de sécurité

La ceinture de sécurité est le moyen le plus efficace de protection des passagers car elle les maintient en place dans le véhicule ce qui leur permet de profiter des nombreux autres équipements de sécurité intégrés. Elle permet également d'éviter que les occupants ne soient projetés contre les parois de l'habitacle ou contre d'autres passagers, ou qu'ils ne soient éjectés hors du véhicule. Lorsqu'elles sont portées correctement, les ceintures de sécurité permettent en outre de maintenir le conducteur et les passagers dans une position optimale afin d'être protégés parfaitement par les airbags en cas d'impact.

Par ailleurs, les ceintures de sécurité assurent une protection dans presque tous les types de collisions, notamment :

- impacts frontaux
- impacts latéraux
- impacts arrière
- retournements

Informations générales sur les ceintures de sécurité

ATTENTION

Le port inadéquat d'une ceinture de sécurité augmente les risques de blessures graves ou mortelles en cas d'impact, même si le véhicule est équipé d'airbags.

Veiller à boucler et à porter convenablement la ceinture de sécurité, et à ce que les passagers en fassent de même.

ATTENTION : Les ceintures de sécurité sont conçues pour reposer sur le squelette du corps, et doivent être portées basse sur le devant du bassin ou le bassin, la poitrine et les épaules, selon le cas ; il faut éviter de porter la sangle abdominale sur le ventre.

ATTENTION : Les ceintures de sécurité doivent être plaquées contre le corps aussi fermement que possible, tout en restant d'un port confortable, pour qu'elles offrent le niveau de protection pour lequel elles ont été conçues. Une ceinture de sécurité mal tendue offre une protection nettement réduite à l'occupant concerné.

ATTENTION : Les ceintures de sécurité ne doivent pas être portées avec les sangles vrillées.

ATTENTION : Chaque ceinture ne doit être portée que par un seul occupant ; il est dangereux de passer la ceinture devant un enfant assis sur les genoux d'un occupant.

■ Ceinture de sécurité ventrale/thoracique

Chacune des cinq ou sept positions d'assise est dotée d'une ceinture de sécurité ventrale/thoracique avec enrouleur à blocage par inertie. Pendant la conduite normale, l'enrouleur vous offre une liberté de mouvement sur le siège tout en maintenant la ceinture tendue. En cas de collision ou de freinage brusque, l'enrouleur bloque la ceinture de manière à retenir le corps de l'occupant.

La ceinture de sécurité doit être correctement attachée lorsqu'un dispositif de retenue pour enfant face à la route est utilisé.

➤ Installation d'un système de retenue pour enfant avec une ceinture de sécurité ventrale/thoracique P. 88

■ Comment bien utiliser les ceintures de sécurité

Respecter les instructions ci-dessous pour une bonne utilisation des ceintures :

- Les occupants doivent être assis bien droits, bien adossés à leur siège et rester dans cette position pendant toute la durée du déplacement. Les passagers qui ne se tiennent pas droits ou qui se penchent vers l'avant ou le côté compromettent l'efficacité des ceintures et risquent d'être plus grièvement blessés en cas de collision.
- Ne jamais faire passer la partie thoracique d'une ceinture de sécurité ventrale/thoracique sous le bras ou derrière le dos. Cela peut entraîner des blessures très graves lors d'une collision.
- Deux personnes ne doivent jamais utiliser une même ceinture de sécurité. Elles risqueraient d'être très grièvement blessées en cas d'accident.
- Ne pas placer d'accessoires sur les ceintures de sécurité. Des dispositifs destinés à améliorer le confort de l'occupant ou de repositionner la sangle thoracique d'une ceinture de sécurité peuvent réduire la capacité de protection de la ceinture et augmenter les risques de blessures graves en cas d'accident.

➤ Informations générales sur les ceintures de sécurité

Naturellement, les ceintures de sécurité ne peuvent pas protéger complètement dans tous les accidents. Mais dans la plupart des cas, elles réduisent les risques de blessures graves.

Dans la majorité des pays il est nécessaire de porter les ceintures de sécurité. Prendre le temps de se familiariser avec les exigences réglementaires des pays dans lesquels le véhicule sera utilisé.

Si la ceinture de sécurité est tirée trop rapidement, elle se verrouille en place. Dans ce cas, rétracter légèrement la ceinture, puis tirer lentement sur celle-ci.

Dispositif de rappel de ceinture de sécurité

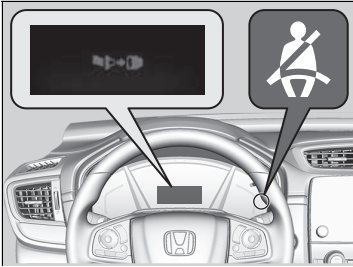

■ Sièges avant

Le système de ceintures de sécurité intègre un témoin sur le tableau de bord pour rappeler au conducteur et/ou au passager avant de boucler leur ceinture de sécurité.

Si le contacteur d'allumage est en position MARCHE *1 alors qu'une ceinture de sécurité n'est pas attachée, le témoin clignote. Au bout de quelques secondes, le témoin s'allume et reste allumé tant que la ceinture de sécurité n'est pas bouclée.

Le signal sonore retentit périodiquement et le témoin clignote pendant la conduite jusqu'à ce que la ceinture de sécurité soit bouclée.

⊗ Dispositif de rappel de ceinture de sécurité

Le témoin s'allume également si le passager avant ne boucle pas sa ceinture de sécurité dans un délai de six secondes après avoir mis le contacteur d'allumage sur MARCHE *1.

Si personne n'occupe le siège du passager avant, le témoin ne s'allume pas et le signal sonore ne retentit pas.

Si le témoin s'allume ou si un signal sonore retentit alors que personne n'est assis dans le siège passager avant. Vérifier si :

- Il n'y a aucun poids sur le siège du passager avant.
- La ceinture de sécurité du conducteur est attachée.

Si le témoin ne s'allume pas lorsque le passager est assis et n'est pas attaché, il est possible que quelque chose perturbe le capteur de détection d'occupation. Vérifier si :

- Un coussin est posé sur le siège.
- Le passager avant n'est pas assis correctement.

S'il ne s'agit d'aucune de ces conditions, faire vérifier le véhicule par un concessionnaire.

*1 : Les modèles équipés du système d'accès sans clé ont un bouton **ENGINE START/STOP** au lieu d'un contacteur d'allumage.

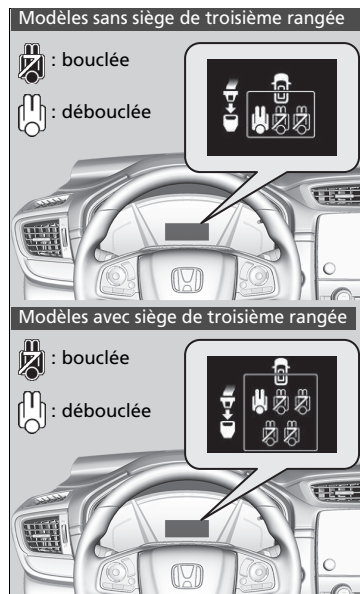

■ Sièges arrière

Votre véhicule surveille l'utilisation des ceintures de sécurité arrière.

L'interface d'information du conducteur indique si l'une des ceintures des sièges arrière n'est pas bouclée.

L'affichage apparaît lorsque :

- Une porte arrière est ouverte ou fermée.
- Un passager arrière boucle ou déboucle sa ceinture de sécurité.

Le signal sonore retentit si un passager arrière déboucle sa ceinture de sécurité pendant la conduite.

Pour voir cet affichage :

Appuyer sur la touche  (Affichage/Information).

■ Tendeurs automatiques de ceinture de sécurité

Les sièges avant et latéraux de deuxième rangée sont équipés de pré-tensionneurs de ceinture de sécurité automatiques pour renforcer la sécurité.

Les tendeurs tendent automatiquement les ceintures de sécurité des sièges avant et latéraux de deuxième rangée en cas de collision frontale modérée à grave, parfois même lorsque l'impact n'est pas assez violent pour déclencher le déploiement des airbags avant.

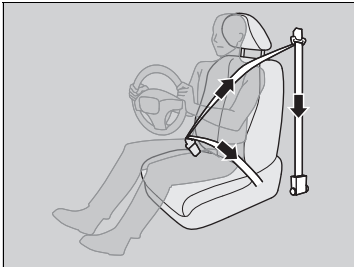

▣ Tendeurs automatiques de ceinture de sécurité

Les tendeurs automatiques de ceinture de sécurité ne peuvent servir qu'à une seule occasion.

Si un tendeur est activé, le témoin SRS s'allume. Demander à un réparateur agréé de remplacer le tendeur et d'effectuer une inspection complète du système de ceinture de sécurité, la protection risquant d'être insuffisante en cas d'impact ultérieur.

En cas d'impact latéral de modéré à grave, le tendeur du côté en question est également activé.

■ E-prétensionneurs de ceinture de sécurité

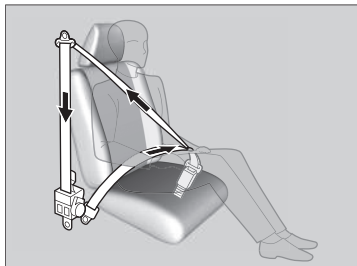

Les e-prétensionneurs commencent à rétracter les ceintures de sécurité avant lorsque le système CMBS, le système d'assistance au freinage ou le système VSA fonctionnent. Ils peuvent également être activés lorsque le véhicule est manœuvré à fond ou lorsqu'il est percuté. Une fois rétractées, les ceintures de sécurité sont relâchées et reviennent à leur position d'origine.

Pratique : les e-prétensionneurs rétractent légèrement les ceintures de sécurité lorsque l'on boucle la ceinture de sécurité, lorsque l'on enfonce la pédale de frein de manière plus agressive qu'habituellement ou lorsque l'on prend un virage serré. Ils les rétractent complètement lorsque l'on déboucle la ceinture de sécurité.

☒ E-prétensionneurs de ceinture de sécurité

Si seuls les e-prétensionneurs sont activés, aucun élément ne doit être remplacé.

Les e-prétensionneurs risquent de ne pas fonctionner si :

- Le témoin de système de retenue supplémentaire est allumé.
- Le témoin du système VSA (assistance à la stabilité du véhicule) est allumé.
- Un message d'avertissement pour les e-prétensionneurs apparaît sur l'interface d'information du conducteur.

Bouclage d'une ceinture de sécurité

Une fois le siège avant réglé à la position requise et après s'être assis bien droit et bien calé adossé au siège :

► Sièges P. 246

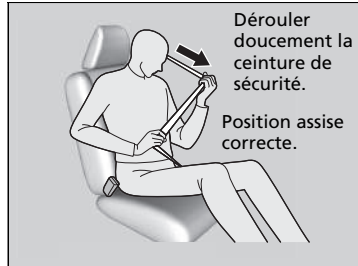

1. Dérouler doucement la ceinture de sécurité.

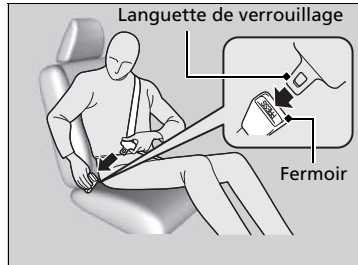

2. Introduire la languette de verrouillage dans le fermoir, puis tirer légèrement sur la ceinture pour s'assurer qu'elle est correctement verrouillée.

► S'assurer que la ceinture n'est pas vrillée ou coincée quelque part.

Si le conducteur ou le passager avant insère la languette de verrouillage dans le fermoir, la ceinture de sécurité avant se rétracte automatiquement.

► E-prétensionneurs de ceinture de sécurité P. 48

►► Bouclage d'une ceinture de sécurité

Personne ne doit jamais s'asseoir sur un siège dont la ceinture de sécurité est inopérante ou semble défectueuse. L'utilisation d'une ceinture de sécurité qui ne fonctionne pas correctement risque de ne pas protéger l'occupant en cas d'impact. Faire contrôler aussitôt que possible la ceinture par un réparateur agréé.

Ne jamais introduire de corps étrangers dans la boucle ou le mécanisme d'enrouleur.

Si la ceinture de sécurité est bloquée en position complètement rétractée, tirer sur la ceinture de sécurité thoracique d'un coup ferme, puis la repousser vers l'intérieur. Ensuite, la tirer doucement hors de l'enrouleur et l'attacher. S'il est impossible de libérer la ceinture de sécurité de la position complètement rétractée, ne laisser personne s'asseoir sur le siège et amener le véhicule chez un concessionnaire pour le faire réparer.

► Informations générales sur les ceintures de sécurité P. 43

► Inspection des ceintures de sécurité P. 53



3. Faire passer la sangle sous-abdominale de la ceinture aussi bas que possible sur les hanches, puis tirer la sangle thoracique pour tendre la sangle sous-abdominale. En cas de collision, ceci fera supporter le choc aux os robustes du bassin et réduira ainsi les risques de lésions internes.
4. Si nécessaire, tirer à nouveau la sangle vers le haut pour la tendre, puis s'assurer qu'elle passe au milieu de la poitrine et par-dessus l'épaule. En cas de collision, ceci répartit les forces de l'impact sur les os les plus solides du buste.

►► Bouclage d'une ceinture de sécurité

⚠ ATTENTION

Un positionnement incorrect des ceintures de sécurité fait courir un risque de blessures graves ou mortelles en cas d'accident.

S'assurer que toutes les ceintures de sécurité sont correctement positionnées avant de prendre la route.

Pour déverrouiller la ceinture, appuyer sur le bouton rouge **PRESS**, puis guider la sangle à la main jusqu'à enroulement complet. Après avoir quitté le véhicule, s'assurer que la ceinture est correctement rangée afin qu'elle ne soit pas pincée à la fermeture de la porte.

►► Réglage de l'ancrage supérieur de ceinture de sécurité

La hauteur de l'ancrage supérieur de ceinture de sécurité présente quatre paliers de réglage. Si la ceinture de sécurité passe sur le cou, abaisser la hauteur de l'ancrage par paliers successifs.

Après chaque réglage, vérifier que l'ancrage supérieur de ceinture de sécurité est verrouillé en place.

■ Réglage de l'ancrage supérieur de ceinture de sécurité

Les sièges avant sont munis d'ancrages supérieurs de ceinture de sécurité réglables adaptables aux occupants de grande ou de petite taille.

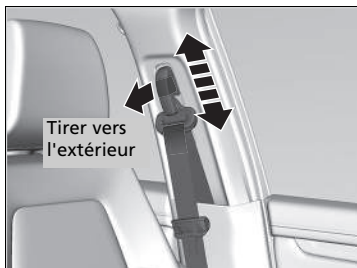

1. Soulever ou abaisser l'ancrage tout en tirant l'ancrage supérieur vers l'extérieur.
2. Régler l'ancrage supérieur de manière que la sangle passe au milieu de la poitrine et par-dessus l'épaule.

■ Ceinture de sécurité avec ancrage amovible*

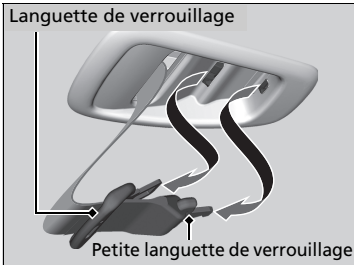

1. Retirer la petite languette de verrouillage et la languette de verrouillage de la ceinture de sécurité des fentes de fixation situées dans le pavillon.

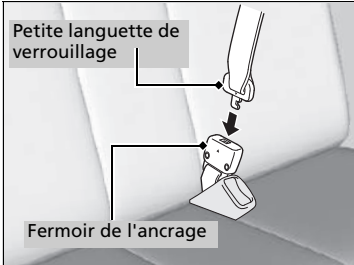

2. Aligner les repères triangulaires de la petite languette de verrouillage et du fermeur de l'ancrage. S'assurer que la ceinture n'est pas vrillée. Fixer la ceinture au fermeur de l'ancrage.



3. Engager la languette de verrouillage dans le fermeur. Serrer convenablement la ceinture de sécurité, de la même façon que la ceinture de sécurité ventrale/thoracique.

☒ Ceinture de sécurité avec ancrage amovible*

⚠ ATTENTION

Utiliser la ceinture de sécurité avec l'ancrage amovible débouclé augmente les risques de blessures graves, voire mortelles, en cas de collision.

Avant d'utiliser une ceinture de sécurité, s'assurer que l'ancrage amovible est correctement bouclé.

Pour déboucler l'ancrage amovible, insérer la languette de verrouillage dans la fente du côté du fermeur de l'ancrage.

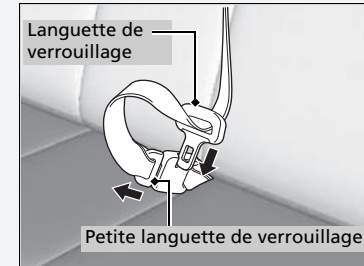

* Non disponible sur tous les modèles

■ Conseils pour les femmes enceintes

Lorsqu'une femme enceinte se trouve à bord du véhicule en tant que conducteur ou que passager, la meilleure manière de se protéger elle-même et son futur enfant est de toujours porter une ceinture de sécurité et d'en faire passer la sangle sous-abdominale aussi bas que possible devant les hanches.

Faire passer la sangle thoracique au milieu de la poitrine en évitant l'abdomen.



Faire passer la sangle sous-abdominale aussi bas que possible en travers des hanches.

►► Conseils pour les femmes enceintes

A chaque visite médicale, une femme enceinte doit demander à son médecin si elle est apte à conduire.

Pour limiter les risques de blessures d'une femme enceinte et de son futur enfant en cas de déploiement d'un airbag frontal :

- Lorsqu'une femme enceinte conduit, elle doit s'asseoir bien droit et reculer son siège au maximum dans une position depuis laquelle elle peut néanmoins parfaitement accéder aux commandes.
- Veiller à ce que le passager avant recule son siège au maximum.

Inspection des ceintures de sécurité

Vérifier régulièrement l'état des ceintures de sécurité comme suit :

- Tirer complètement chaque sangle et vérifier si elle n'est pas effilochée, coupée, brûlée ou usée.
- Contrôler que les languettes de verrouillage fonctionnent en douceur et que les sangles se rétractent facilement.
 - Si une ceinture de sécurité ne se rétracte pas facilement, le nettoyage de la ceinture peut corriger le problème. N'utiliser que du détergent doux et de l'eau tiède. Ne pas utiliser d'agents de blanchiment ou solvants de nettoyage. S'assurer que la ceinture de sécurité est complètement sèche avant de la rétracter.

Une ceinture en mauvais état ou ne fonctionnant pas correctement n'offrira pas une protection adéquate et doit être remplacée dès que possible.

Toute ceinture de sécurité portée lors d'un accident risque de ne plus offrir une protection suffisante en cas d'impact ultérieur. Suite à toute collision, faire contrôler les ceintures par un réparateur agréé.

Inspection des ceintures de sécurité

ATTENTION

Négliger de contrôler ou d'assurer l'entretien des ceintures de sécurité peut avoir pour conséquence des blessures graves, voire mortelles, si elles ne fonctionnent pas correctement au moment requis.

Contrôler régulièrement les ceintures de sécurité et, si nécessaire, les faire réparer le plus vite possible.

ATTENTION : L'utilisateur ne doit entreprendre aucune modification ou n'effectuer aucun ajout qui pourrait empêcher les dispositifs de réglage de la ceinture de fonctionner pour éliminer le mou, ou empêcher la ceinture de sécurité d'être réglée pour éliminer le mou.

ATTENTION : Il est primordial de remplacer la ceinture de sécurité complète alors qu'elle était portée dans une collision grave même si elle ne présente pas de dommage évident.

ATTENTION : Faire attention d'éviter toute contamination de la sangle avec des produits de lustrage, huiles et autres produits chimiques, et plus particulièrement de l'électrolyte de batterie. Le nettoyage peut s'effectuer en toute sécurité en utilisant de l'eau et un détergent doux. La ceinture doit être remplacée si la sangle est élimée, contaminée ou détériorée.

Points d'ancrage



Lors du remplacement des ceintures de sécurité, utiliser les points d'ancrage représentés sur les figures.

Chaque siège avant est doté d'une ceinture de sécurité sous-abdominale/thoracique.

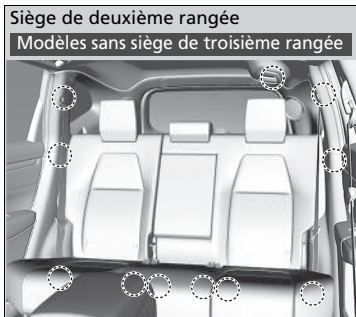

Les sièges de deuxième rangée possèdent trois ceintures de sécurité ventrales/thoraciques.

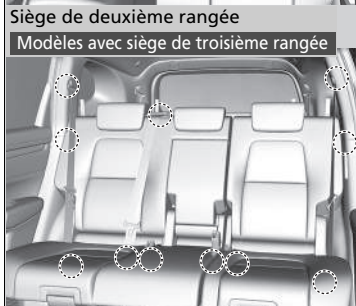

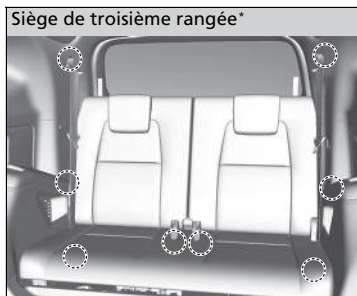

Les sièges de troisième rangée* possèdent deux ceintures de sécurité ventrales/thoraciques.

* Non disponible sur tous les modèles

Composants des airbags

Les airbags frontaux, latéraux avant et rideaux latéraux sont déployés en fonction de l'orientation et de la gravité de l'impact.

Le système d'airbags inclut :

- Deux airbags frontaux SRS (système de retenue supplémentaire). L'airbag du conducteur se trouve au centre du volant ; celui du passager avant se trouve dans le tableau de bord. Ils portent tous deux l'indication **SRS AIRBAG**.
- Deux airbags latéraux, un pour le conducteur et un pour le passager avant. Les airbags sont placés sur les bords externes des dossiers de sièges. Ils portent tous deux l'indication **SIDE AIRBAG**.
- Deux airbags rideaux latéraux, un pour chaque côté du véhicule. Les airbags se trouvent dans le pavillon, au-dessus des vitres latérales. Les montants avant et arrière portent la mention **SIDE CURTAIN AIRBAG**.

- Une unité de commande électronique qui, lorsque le contacteur d'allumage est sur MARCHE *1, surveille en permanence les informations sur les différents capteurs d'impact, les capteurs de ceinture de sécurité et de siège, les déclencheurs d'airbag, les tendeurs de ceinture de sécurité, et d'autres informations sur le véhicule. Au cours d'une collision, l'unité peut enregistrer ces informations.
- Prétensionneurs automatiques de ceinture de sécurité pour les sièges avant et les sièges latéraux de deuxième rangée.
- Les tendeurs de ceinture de sécurité avant comportent également les e-prétensionneurs.

- Capteurs d'impact qui détectent une collision frontale ou latérale modérée à grave.
- Témoin sur le tableau de bord donnant l'alerte en cas d'anomalie potentielle du système d'airbags ou des tendeurs de ceinture de sécurité.
- Un témoin du tableau de bord indique au conducteur si l'airbag avant de siège passager avant a été désactivé.
- Capteur de sécurité*

*1 : Les modèles équipés du système d'accès sans clé ont un bouton **ENGINE START/STOP** au lieu d'un contacteur d'allumage.

* Non disponible sur tous les modèles

■ Informations importantes sur les airbags

Les airbags sont des dispositifs dangereux. Pour être utiles, les coussins doivent se gonfler avec une force extrême. Les airbags peuvent sauver des vies. Cependant ils peuvent également causer des brûlures, hématomes et autres blessures légères, pouvant parfois être mortelles, aux occupants mal attachés ou mal assis.

Que faut-il faire : toujours porter convenablement sa ceinture de sécurité et être assis bien droit, aussi loin que possible du volant, tout en conservant une bonne maîtrise du véhicule. Le passager avant doit reculer au maximum son siège par rapport à la planche de bord.

Se rappeler toutefois qu'aucun système de sécurité n'est en mesure d'éviter complètement les blessures ou les décès résultant d'un accident grave et ce, malgré le port des ceintures de sécurité et le déploiement des airbags.

Ne placer d'objets durs ou pointus entre le corps et l'airbag frontal. Le fait de porter sur soi des objets durs ou pointus, ou de conduire avec une pipe ou tout autre objet pointu dans la bouche, peut entraîner des blessures en cas de déploiement de l'airbag avant.

Ne pas attacher ou placer d'objets sur les caches des airbags frontaux. Des objets déposés sur les caches identifiés **SRS AIRBAG** pourraient gêner le bon fonctionnement des airbags ou être projetés dans l'habitacle et blesser un occupant en cas de déploiement des airbags.

▣ Informations importantes sur les airbags

Ne jamais tenter de désactiver les airbags. Ensemble, les airbags et les ceintures de sécurité offrent la meilleure protection.

Lors de la conduite, éviter de placer les mains et les bras sur la trajectoire de l'airbag en les gardant sur le volant. Ne pas croiser les bras sur le cache d'airbag.

Types d'airbags

Le véhicule est équipé de trois types d'airbags :

- **Les airbags frontaux** : airbags situés devant les sièges conducteur et passager avant.
- **Les airbags latéraux** : airbags situés dans le dossier des sièges conducteur et passager avant.
- **Les airbags rideaux latéraux** : airbags situés au-dessus des vitres latérales.

Les différents types d'airbags sont détaillés ci-après.

Airbags avant (SRS)

En cas de collision frontale grave ou modérée, les airbags SRS avant se déploient pour protéger la tête et la poitrine du conducteur et/ou du passager avant.

SRS (Supplemental Restraint System - Système de retenue supplémentaire) indique que les airbags sont conçus pour compléter l'action des ceintures de sécurité, et non pour s'y substituer. Les ceintures de sécurité constituent le système de retenue principal des occupants.

■ Emplacements des logements

Les airbags frontaux se trouvent au centre du volant pour le conducteur et dans la planche de bord pour le passager avant. Ils portent tous deux l'indication **SRS AIRBAG**.

*1 : Les modèles équipés du système d'accès sans clé ont un bouton **ENGINE START/STOP** au lieu d'un contacteur d'allumage.

» Types d'airbags

Les airbags sont susceptibles de se déclencher aussitôt le contacteur d'allumage sur MARCHÉ [II]*1.

Après le déploiement d'un airbag en cas d'accident, une petite quantité de fumée est visible. Il s'agit du processus de combustion du gonfleur ; elle n'est pas nocive. Les personnes souffrant de problèmes respiratoires peuvent rencontrer un inconfort temporaire. Dans un tel cas, sortir du véhicule dès que les conditions de sécurité le permettent.

■ Fonctionnement

Les airbags frontaux sont conçus pour se déployer en cas de collision frontale modérée à sévère. Lors d'une décélération soudaine du véhicule, les capteurs transmettent des informations au module de commande, lequel commande le déploiement d'un ou des deux airbags frontaux.

On entend par collision frontale une collision de face ou légèrement de côté entre deux véhicules, ou la collision d'un véhicule avec un objet stationnaire, par exemple un mur en béton.

■ Comment fonctionnent les airbags frontaux

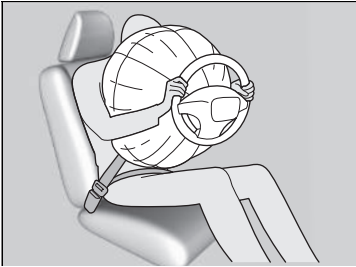

Alors que la ceinture de sécurité permet de maintenir le torse, les airbags frontaux offrent une protection complémentaire au niveau de la tête et de la poitrine.

Les airbags avant se dégonflent immédiatement pour ne pas entraver la visibilité du conducteur ou sa capacité à manœuvrer le volant ou à effectuer d'autres commandes.

La durée totale de déploiement et dégonflement est d'une rapidité telle que la plupart des occupants ne se rendent compte que les airbags se sont déployés qu'en les voyant devant eux.

■ Cas où les airbags ne doivent pas se déployer

Impacts frontaux mineurs : les airbags avant sont conçus pour compléter les ceintures de sécurité et contribuer à épargner des vies, et non pour éviter des égratignures ou même des fractures risquant de découler d'un impact frontal dont la gravité est inférieure à un seuil modéré.

Impacts latéraux : les airbags frontaux offrent une protection en cas de décélération soudaine entraînant la projection du conducteur ou du passager avant vers l'avant du véhicule. Les airbags latéraux et les airbags latéraux rideaux sont spécialement conçus pour limiter la gravité des blessures encourues en cas d'impact latéral modéré à grave, susceptible de projeter le conducteur ou le passager avant vers le côté du véhicule.

Impacts arrière : les appuie-têtes et les ceintures de sécurité assurent la meilleure protection en cas d'impact arrière. Les airbags frontaux ne peuvent fournir aucune protection particulière et ne sont pas conçus pour se déployer en cas de collision de ce type.

Retournements : les ceintures de sécurité et les airbags latéraux rideaux offrent la meilleure protection possible lors d'un retournement. Les airbags frontaux ne pouvant fournir qu'une protection négligeable, voire nulle, ils ne sont pas conçus pour se déployer en cas de retournement.

■ Cas où les airbags frontaux se déploient avec peu ou pas de dommage apparent

Comme le système d'airbags détecte les décélération soudaines, un choc important au niveau du châssis ou de la suspension du véhicule pourrait entraîner le déploiement d'un ou plusieurs airbags. C'est le cas, par exemple, lors d'un choc contre un trottoir, sur le bord d'un trou ou sur un quelconque objet fixe placé bas, entraînant la décélération soudaine du châssis du véhicule. L'impact provenant de dessous le véhicule, le dommage peut ne pas être immédiatement apparent.

■ Cas où les airbags frontaux ne se déploient pas, bien que les dommages extérieurs paraissent graves

Etant donné que certaines pièces de carrosserie déformables absorbent l'énergie d'impact, la gravité des dommages apparents ne fait pas forcément état du bon fonctionnement des airbags. En fait, certaines collisions peuvent entraîner des dommages graves sans toutefois que les airbags se déploient, car ces derniers n'auraient pas été nécessaires ou n'auraient offert aucune protection particulière même s'ils s'étaient déployés.

■ Système de désactivation de l'airbag frontal passager

Si un dispositif de retenue pour enfant dos à la route doit impérativement être installé sur le siège passager avant, désactiver manuellement le système d'airbag avant côté passager à l'aide de la clé.

■ Commutateur ON/OFF de l'airbag avant côté passager

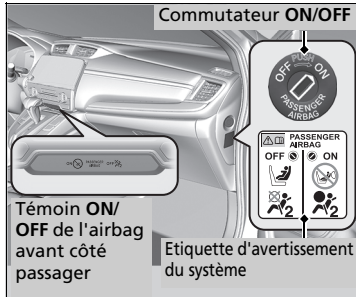

Lorsque le commutateur **ON/OFF** de l'airbag avant côté passager est en position :

OFF : l'airbag frontal passager est désactivé.

L'airbag avant côté passager ne se déploie pas lors d'une collision frontale qui provoque le déploiement de l'airbag avant côté conducteur.

Le témoin de l'airbag frontal passager reste allumé au titre de rappel.

ON : l'airbag frontal passager est activé. Le témoin de l'airbag avant côté passager s'allume et reste allumé pendant environ 60 secondes.

■ Pour désactiver l'airbag frontal passager

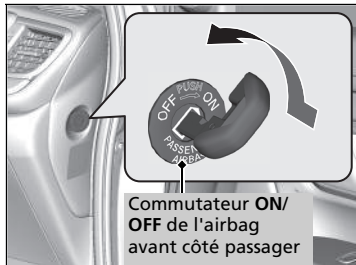

1. Serrer le frein de stationnement et mettre le contacteur d'allumage en position ANTIVOL **0***1. Retirer la clé.
2. Ouvrir la porte passager avant.
3. Insérer la clé dans le commutateur **ON/OFF** de l'airbag avant côté passager.
 - ▶ Le commutateur est situé sur le panneau latéral de la planche de bord côté passager.
4. Tourner la clé en position **OFF**, puis la retirer du commutateur.

*1 : Les modèles équipés du système d'accès sans clé ont un bouton **ENGINE START/STOP** au lieu d'un contacteur d'allumage.

⊠ Système de désactivation de l'airbag frontal passager

⚠ ATTENTION

Le système de l'airbag frontal passager doit être désactivé si l'on ne peut éviter d'installer un dispositif de retenue pour enfant type dos à la route sur le siège passager avant.

En cas de déploiement de l'airbag frontal passager, celui-ci pourrait heurter le dispositif de retenue pour enfant type dos à la route avec une force suffisante pour provoquer des blessures graves, voire mortelles, au bébé.

⚠ ATTENTION

Veiller à réactiver l'airbag frontal passager lorsqu'aucun dispositif de retenue pour enfant type dos à la route n'est installé sur le siège passager avant.

Laisser l'airbag frontal passager désactivé pourrait entraîner des blessures graves, voire mortelles, lors d'une collision.

■ Témoin de désactivation de l'airbag avant côté passager

Si le système d'airbag avant côté passager est activé, le témoin s'éteint au bout de quelques secondes dès que le contacteur d'allumage est placé sur MARCHE *1.

Lorsque l'airbag frontal passager est désactivé, le témoin reste allumé ou s'éteint momentanément puis se rallume.

■ Etiquette du système de désactivation d'airbag avant côté passager

L'étiquette est située sur le panneau latéral du tableau de bord côté passager avant.

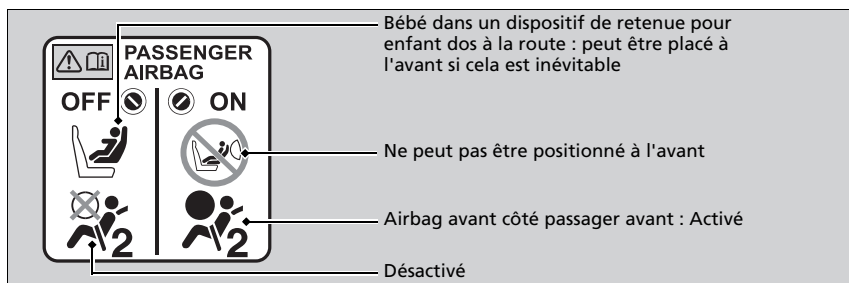

» Système de désactivation de l'airbag frontal passager

REMARQUE

- Utiliser la clé du véhicule pour actionner le commutateur **ON/OFF** de l'airbag avant côté passager. En cas d'utilisation d'une clé différente, le commutateur pourrait être endommagé, ou le système d'airbag frontal passager pourrait ne pas fonctionner correctement.
- Ne pas fermer la porte ou appuyer trop fortement sur la clé lorsqu'elle se trouve dans le commutateur **ON/OFF** de l'airbag avant côté passager. Le commutateur ou la clé pourrait être endommagé.

Il est fortement déconseillé d'installer un dispositif de retenue pour enfant dos à la route sur le siège passager avant.

Protection des bébés P. 73

Il relève de la responsabilité du propriétaire du véhicule de mettre le système d'airbag avant côté passager en position désactivée (**OFF**) pour installer un dispositif de retenue pour enfant dos à la route sur le siège passager avant.

Lorsqu'aucun dispositif de retenue pour enfant dos à la route n'est installé sur le siège passager avant, réactiver le système d'airbag.

*1 : Les modèles équipés du système d'accès sans clé ont un bouton **ENGINE START/STOP** au lieu d'un contacteur d'allumage.

Airbags latéraux

Les airbags latéraux sont prévus pour protéger le torse et le bassin du conducteur ou d'un passager avant en cas d'impact latéral modéré à grave.

■ Emplacements des logements

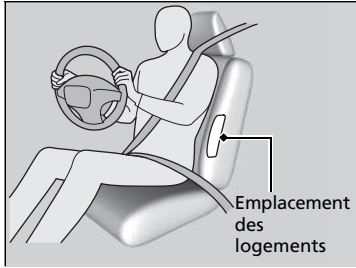

Les airbags latéraux sont logés dans le flanc extérieur du dossier du siège conducteur et passager avant.

Ils portent tous deux l'indication **SIDE AIRBAG**.

⚠ Airbags latéraux

Ne pas permettre au passager avant de se pencher sur le côté avec la tête sur la trajectoire de déploiement de l'airbag latéral.

L'airbag latéral qui se déploie peut heurter avec force l'occupant et le blesser sérieusement.

Ne pas placer d'accessoires sur ou à proximité des airbags latéraux. Ils risquent d'entraver le bon fonctionnement des airbags ou de blesser une personne en cas de déploiement.

■ Fonctionnement

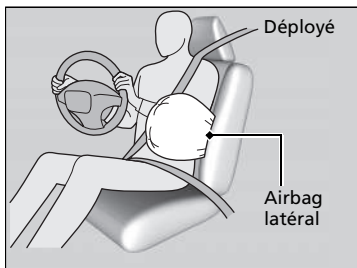

Lorsque les capteurs détectent un impact latéral modéré à sévère, le module de commande envoie un signal pour déployer instantanément l'airbag latéral du côté où s'est produit l'impact.

■ Cas où un airbag latéral se déploie avec peu ou pas de dommage apparent

Ce système d'airbag détectant les accélérations soudaines, un choc important sur le flanc du véhicule peut entraîner le déploiement d'un airbag latéral. Il se peut que les dommages apparents soient très légers, voire inexistants. Toutefois, le choc détecté par les capteurs d'impact latéraux était suffisamment grave pour que l'airbag se déploie.

■ Cas où un airbag latéral ne se déploie pas, bien que les dommages extérieurs paraissent graves

Il arrive parfois qu'un airbag latéral ne se déploie pas lors d'un impact entraînant de graves dommages apparents. C'est le cas, par exemple, lorsque le point d'impact se situe tout à l'avant ou à l'arrière du véhicule, ou lorsque les pièces de carrosserie déformables du véhicule ont absorbé en grande partie l'énergie du choc. Dans ces deux situations, l'airbag latéral n'aurait pas été nécessaire ou n'aurait offert aucune protection particulière même s'il s'était déployé.

✎ Airbags latéraux

Ne pas couvrir ou remplacer les housses de dossiers de sièges avant sans consulter un réparateur agréé.

Le fait de couvrir ou de remplacer incorrectement les housses de dossiers de sièges pourrait empêcher les airbags latéraux de correctement se déployer lors d'une collision latérale.

Airbags rideaux latéraux

Les airbags latéraux rideaux sont prévus pour protéger la tête du conducteur et des passagers assis aux places extérieures en cas d'impact latéral modéré à grave.

Emplacements des logements

Modèles avec siège de troisième rangée

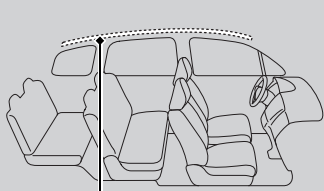

Logement d'airbag rideau latéral

Les airbags rideaux latéraux sont situés dans le pavillon au-dessus des vitres latérales, de chaque côté du véhicule.

Modèles sans siège de troisième rangée

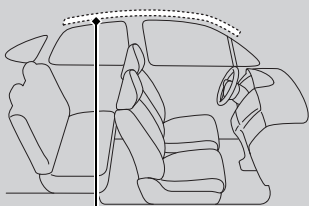

Logement d'airbag rideau latéral

⚠ Airbags rideaux latéraux

Les airbags rideaux latéraux offrent une protection optimale lorsque l'occupant porte convenablement sa ceinture de sécurité et est assis bien droit et bien adossé sur le siège.

Ne pas attacher d'objets sur les vitres latérales ou les montants de toit car ils pourraient gêner le bon fonctionnement des airbags rideaux latéraux.

Ne pas accrocher de porte-manteau ou d'objets durs sur le crochet à vêtements. Il y aurait risque de blessure en cas de déploiement de l'airbag rideau latéral.

■ Fonctionnement

Modèles avec siège de troisième rangée

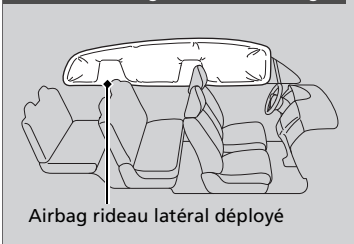

Airbag rideau latéral déployé

Modèles sans siège de troisième rangée

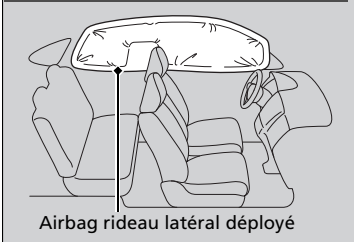

Airbag rideau latéral déployé

L'airbag rideau latéral est conçu pour se déployer en cas d'impact latéral modéré à sévère.

■ Cas où les airbags rideaux latéraux se déploient lors d'une collision frontale

Un ou les deux airbags rideaux latéraux peuvent également se déployer en cas de collision frontale en diagonale modérée à sévère.

Témoins des airbags

En cas d'anomalie au niveau du système d'airbag, le témoin SRS s'allume et un message s'affiche sur l'interface d'information du conducteur.

■ Témoin du système de retenue supplémentaire (SRS)

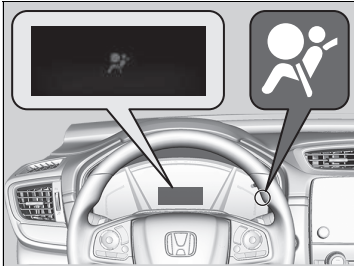

■ Lorsque le contacteur d'allumage est en position MARCHÉ *1

Le témoin s'allume pendant quelques secondes, puis s'éteint. Cela signifie que le système fonctionne correctement.

Si le témoin s'allume à tout autre moment, ou ne s'allume pas du tout, faire contrôler le véhicule par un concessionnaire dès que possible. Si cela n'est pas fait, il est probable que les airbags et les tendeurs de ceinture de sécurité ne puissent pas fonctionner correctement au moment requis.

*1 : Les modèles équipés du système d'accès sans clé ont un bouton **ENGINE START/STOP** au lieu d'un contacteur d'allumage.

☒ Témoin du système de retenue supplémentaire (SRS)

⚠ ATTENTION

Ne pas prendre en compte les avertissements du témoin SRS peut entraîner des blessures graves, voire mortelles, en cas de mauvais fonctionnement des systèmes d'airbags ou des tendeurs.

En cas d'anomalie potentielle signalée par le témoin SRS, faire au plus vite contrôler le véhicule par un réparateur agréé.

⚠ ATTENTION

Retirer immédiatement le dispositif de retenue pour enfant type dos à la route du siège passager avant si le témoin SRS s'allume. Même si le sac gonflable frontal du passager a été désactivé, ne pas ignorer le témoin des sacs gonflables.

Le système de retenue présente peut-être un défaut qui pourrait causer le déploiement du sac gonflable frontal passager et causer des blessures ou la mort.

■ Témoin de désactivation d'airbag avant côté passager

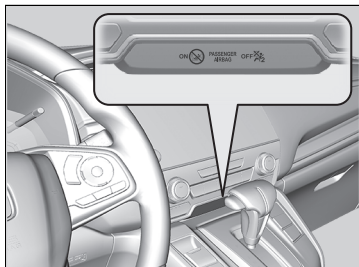

■ Lorsque le témoin de désactivation d'airbag avant côté passager s'allume

Le témoin est allumé lorsque l'airbag frontal passager est désactivé.

Lorsqu'aucun dispositif de retenue pour enfant dos à la route n'est installé sur le siège passager avant, il est nécessaire de réactiver manuellement le système d'airbag. Le témoin doit s'éteindre.

Entretien des airbags

Il n'est pas nécessaire et vous n'avez pas besoin d'effectuer d'entretien ou de remplacer personnellement des composants du système d'airbags. Toutefois, faire contrôler le véhicule par un réparateur agréé dans les cas suivants :

■ Lorsque des airbags se sont déployés

En cas de déploiement d'un airbag, le module de commande et d'autres composants connexes doivent être remplacés. De même, lorsqu'un tendeur automatique de ceinture de sécurité a été activé, il doit être remplacé.

■ Lorsque le véhicule a subi un impact modéré à sévère

Même si les airbags ne se sont pas déployés, faire contrôler ce qui suit par un réparateur agréé : les prétensionneurs de ceinture de sécurité des sièges avant et des sièges extérieurs de deuxième rangée, et chaque ceinture de sécurité portée au moment de la collision.

⚠ Entretien des airbags

La dépose des composants des airbags du véhicule est interdite.

En cas de dysfonctionnement, ou de coupure d'alimentation ou après le déclenchement de l'airbag/déclenchement du prétensionneur de ceinture de sécurité, faire appel à du personnel qualifié.

Il est déconseillé d'utiliser des composants récupérés du système d'airbags, y compris l'airbag, les tendeurs, les capteurs, et le module de commande.

Protection des passagers enfants

Chaque année, de nombreux enfants sont blessés ou tués dans des accidents de voiture car ils n'ont pas été attachés ou correctement retenus. Les accidents de voiture constituent la première cause de mortalité chez les enfants jusqu'à 12 ans inclus.

Lorsque des bébés et des enfants sont transportés dans un véhicule, ils doivent être correctement retenus pour réduire le nombre de blessés ou de tués.

Protection des passagers enfants

ATTENTION

Les enfants qui ne sont pas maintenus ou qui le sont incorrectement risquent d'être grièvement ou mortellement blessés en cas d'accident.

Un enfant trop petit pour une ceinture de sécurité doit être correctement maintenu dans un dispositif de retenue pour enfant homologué. Un enfant de plus grande taille doit être correctement maintenu par une ceinture de sécurité et, si nécessaire, placé dans un siège rehausseur.

Dans de nombreux pays, la réglementation demande que tous les enfants de moins de 12 ans et ceux d'une taille inférieure à 150 cm soient assis et correctement retenus à l'arrière.

Dans de nombreux pays, il est demandé d'utiliser un dispositif de retenue pour enfant approprié et homologué pour le transport d'un enfant sur n'importe quel siège passager. Vérifier la réglementation locale en vigueur.

Modèles destinés à l'Europe

Les dispositifs de retenue pour enfant doivent être conformes au règlement ONU n° 44 ou n° 129, ou aux réglementations des pays concernés.

☒ Sélection d'un dispositif de retenue pour enfant P. 76

Sauf modèles destinés à l'Europe

Nous recommandons que les dispositifs de retenue pour enfant soient conformes au règlement ONU n° 44 ou n° 129, ou aux réglementations des pays concernés.

☒ Sélection d'un dispositif de retenue pour enfant P. 76

Les enfants doivent être convenablement retenus sur un siège arrière du véhicule. Ils sont mieux protégés parce que :

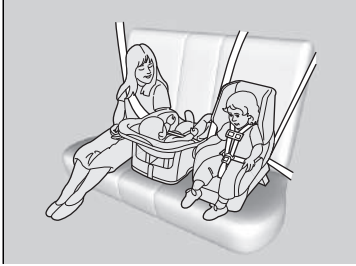

- Le déploiement d'un airbag frontal ou latéral pourrait blesser ou tuer un enfant assis sur le siège passager avant.
- Un enfant assis sur le siège avant risque davantage de gêner le conducteur en cas de manœuvre d'urgence.
- Les statistiques indiquent que les enfants de tous âges et de toutes tailles sont mieux protégés lorsqu'ils sont maintenus sur un siège arrière.

► Protection des passagers enfants

Pare-soleil passager avant

⚠ ATTENTION		
⚠ AIRBAG		
<p>NE JAMAIS installer de dispositif de retenue pour enfant dos à la route sur un siège protégé par un COUSSIN GONFLABLE ACTIF situé devant lui, sous peine de provoquer des BLESSURES GRAVES, VOIRE MORTELLES, À L'ENFANT.</p>		

- Tout enfant trop petit pour porter une ceinture de sécurité doit être correctement attaché par un dispositif de retenue pour enfant homologué, correctement fixé au véhicule par la ceinture de sécurité ou par le système d'ancrage du dispositif.
- Ne jamais tenir un enfant sur les genoux car il serait impossible de le protéger en cas de collision.
- Ne jamais faire passer une ceinture de sécurité sur soi-même et un enfant. En cas d'accident, la ceinture pourrait s'enfoncer profondément dans le corps de l'enfant et le blesser grièvement ou mortellement.
- Ne jamais laisser deux enfants utiliser la même ceinture de sécurité. Ils risqueraient tous deux d'être très grièvement blessés en cas d'accident.
- Ne jamais permettre aux enfants de jouer avec les portes, les glaces ou les réglages de siège.
- Ne pas laisser un enfant seul dans le véhicule sans surveillance, en particulier par temps chaud. L'habitacle du véhicule peut rapidement atteindre des températures extrêmes et mettre sa vie en danger. Il pourrait en outre activer des commandes du véhicule et le mettre en mouvement.

► Protection des passagers enfants

ATTENTION : Utiliser le bouton de blocage des vitres électriques pour empêcher les enfants d'ouvrir les vitres. Cette fonction empêche les enfants de jouer avec les vitres, ce qui pourrait les exposer à des dangers ou distraire le conducteur.

🔒 Ouverture/fermeture des vitres électriques
P. 206

ATTENTION : Toujours conserver la clé de contact sur soi lorsque le véhicule est laissé seul ou avec des occupants à bord.

Afin de vous rappeler le danger de l'airbag avant côté passager pour la sécurité des enfants, une étiquette d'avertissement est apposée sur le pare-soleil passager latéral.

Lire et respecter les instructions indiquées sur cette étiquette.

🔒 Etiquettes de sécurité P. 95

Sécurité des bébés et des petits enfants

■ Protection des bébés

Un nourrisson doit être convenablement maintenu dans un dispositif de retenue pour enfant inclinable dos à la route jusqu'à ce qu'il ait atteint la limite de poids ou de taille spécifiée par le fabricant du système de retenue pour enfant et soit âgé d'au moins un an.

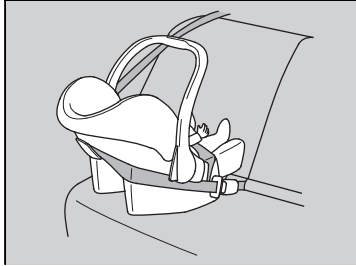

■ Mise en place d'un dispositif de retenue pour enfant dos à la route

Le dispositif de retenue pour enfant doit être positionné et fixé sur l'un des sièges arrière.

- Nous vous recommandons vivement d'installer le dispositif de retenue pour enfant directement derrière le siège passager avant, d'avancer le siège passager avant autant que nécessaire et de le laisser inoccupé.
- S'assurer qu'il n'y a aucun contact entre le dispositif de retenue pour enfant et le siège situé devant lui.

Il est aussi possible de se procurer un dispositif de retenue pour enfant dos à la route de plus petite taille.

► Protection des bébés

⚠ ATTENTION

Placer un dispositif de retenue pour enfant type dos à la route sur le siège avant du véhicule fait courir un risque de blessures graves ou mortelles en cas de déploiement de l'airbag frontal passager.

Toujours placer un dispositif de retenue pour enfant dos à la route sur un siège arrière, jamais à l'avant.

Comme exigé par le règlement ONU n° 94 :

⚠ ATTENTION



NE JAMAIS installer de dispositif de retenue pour enfant dos à la route sur un siège protégé par un COUSSIN GONFLABLE ACTIF situé devant lui, sous peine de provoquer des BLESSURES GRAVES, VOIRE MORTELLES, À L'ENFANT.

Lorsqu'un dispositif de retenue pour enfant dos à la route est correctement installé, il peut empêcher le conducteur ou un passager avant de reculer son siège au maximum ou de verrouiller son dossier de siège dans la position désirée.

► Protection des bébés

De nombreux experts recommandent l'utilisation d'un dispositif de retenue pour enfant dos à la route jusqu'à l'âge de deux ans si la taille et le poids de l'enfant sont adaptés à ce type de dispositif.

S'il se déploie, l'airbag avant côté passager pourra heurter avec une force considérable le dispositif de retenue pour enfant dos à la route, ce qui peut le déloger et blesser gravement l'enfant.

Ne jamais installer face à la route un dispositif de retenue pour enfant conçu pour être installé dos à la route.

Toujours lire attentivement le mode d'emploi du dispositif de retenue pour enfant avant sa mise en place.

S'il est absolument inévitable d'installer un dispositif de retenue pour enfant dos à la route sur le siège passager avant, le système d'airbag avant côté passager doit être désactivé manuellement.

► Système de désactivation de l'airbag frontal passager P. 61

■ Protection des petits enfants

Si un enfant est âgé d'au moins un an et dépasse les limites de poids et de taille prescrites pour un dispositif de retenue pour enfant dos à la route, l'enfant doit être convenablement et fermement maintenu dans un dispositif de retenue pour enfant face à la route jusqu'à ce qu'il dépasse les limites de poids et de taille prescrites pour ce dernier.

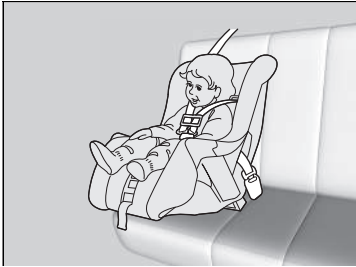

■ Mise en place d'un dispositif de retenue pour enfant face à la route

Il est fortement recommandé de placer un dispositif de retenue pour enfant face à la route sur l'un des sièges arrière et non à l'avant.

Placer un dispositif de retenue pour enfant face à la route sur le siège avant peut s'avérer dangereux. La place la plus sûre pour un enfant est sur l'un des sièges arrière.

► Protection des petits enfants

⚠ ATTENTION

Placer un dispositif de retenue pour enfant face à la route sur le siège avant du véhicule fait courir un risque de blessures graves ou mortelles en cas de déploiement de l'airbag avant.

S'il n'y a pas d'autre choix que de placer un dispositif de retenue pour enfant face à la route sur le siège avant, reculer au maximum le siège du véhicule et attacher convenablement l'enfant.

Se tenir informé de la législation et des réglementations sur l'utilisation des dispositifs de retenue pour enfant dans votre zone de conduite et respecter les consignes du fabricant du dispositif.

■ Sélection d'un dispositif de retenue pour enfant

Certains dispositifs de retenue enfant sont compatibles avec l'ancrage inférieur. Certains présentent un connecteur rigide, d'autres un connecteur souple. Ils sont tous les deux faciles à utiliser. Certains dispositifs de retenue pour enfant existants ou d'occasion ne peuvent être installés qu'en utilisant la ceinture de sécurité. Quel que soit le type choisi, il faut respecter les instructions d'utilisation et d'entretien du fabricant du dispositif de retenue pour enfant, y compris les dates de péremption recommandées, ainsi que les instructions du présent manuel. Une installation correcte est primordiale pour maximiser la sécurité de l'enfant.

Le connecteur type souple peut ne pas être disponible dans votre pays.

Pour les sièges et les véhicules qui ne sont pas équipés de points d'ancrage inférieurs, installer un dispositif de retenue pour enfant à l'aide de la ceinture de sécurité et d'une sangle d'ancrage supérieure afin de bénéficier d'un niveau de sécurité accru. En effet, tous les dispositifs de retenue pour enfant doivent être fixés avec une ceinture de sécurité lorsqu'ils n'utilisent pas le système d'ancrage inférieur. En outre, il est possible que le fabricant du dispositif de retenue pour enfant conseille d'utiliser une ceinture de sécurité pour fixer un dispositif de retenue ISOFIX une fois qu'un enfant atteint un poids spécifié. Lire attentivement les instructions d'installation correcte dans le mode d'emploi du dispositif de retenue pour enfant.

■ Considération importante lors de la sélection d'un dispositif de retenue pour enfant

S'assurer que le dispositif de retenue pour enfant répond aux trois exigences suivantes :

- Le dispositif de retenue pour enfant doit être d'un type et d'une taille adaptés à l'enfant.
- Le dispositif de retenue pour enfant doit être adapté pour l'emplacement d'assise où il sera utilisé.
- Le dispositif de retenue pour enfant est conforme aux critères de sécurité. Nous recommandons l'utilisation d'un dispositif de retenue pour enfant conforme au règlement ONU n° 44 ou n° 129, ou aux réglementations des pays concernés. Rechercher la marque d'homologation sur le dispositif et la déclaration de conformité du fabricant sur le carton.

► Sélection d'un dispositif de retenue pour enfant

L'installation d'un dispositif de retenue pour enfant compatible avec les ancrages inférieurs est simple.

Les dispositifs de retenue pour enfant compatibles avec les ancrages inférieurs ont été développés pour simplifier la procédure d'installation et réduire la possibilité de blessures en cas d'installation incorrecte.

■ Normes régissant les dispositifs de retenue pour enfant

Quand un dispositif de retenue pour enfant (qu'il s'agisse d'un type i-Size/ISOFIX ou d'un système équipé de ceinture de sécurité) est conforme au règlement ONU applicable, il porte une étiquette d'homologation semblable à celle illustrée ci-contre. Avant d'acheter ou d'utiliser un dispositif de retenue pour enfant quel qu'il soit, il faut vérifier l'étiquette d'homologation et s'assurer que ce dispositif est à la fois compatible avec le véhicule et avec l'enfant, et qu'il est conforme aux normes ONU.

☒ Sélection d'un dispositif de retenue pour enfant

Exemple d'étiquette d'homologation conforme au règlement ONU n° 44

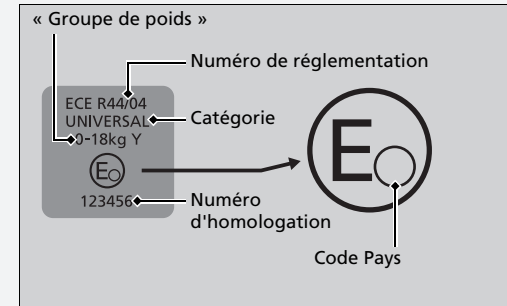



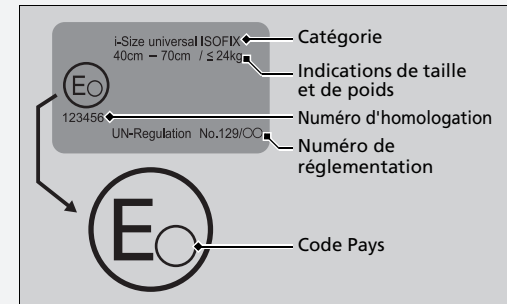



Exemple d'étiquette d'homologation conforme au règlement ONU n° 129



■ Emplacements pour l'installation du dispositif de retenue pour enfant

5 places



	Adapté aux dispositifs de retenue universels installés avec les ceintures de sécurité du véhicule.
	Adapté aux dispositifs de retenue universels face à la route installés avec les ceintures de sécurité du véhicule.
	Adapté aux dispositifs de retenue pour enfant i-Size et ISOFIX.
	Adapté aux dispositifs de retenue face à la route uniquement.
	Ne jamais utiliser un dispositif de retenue pour enfant dos à la route.
	Position de siège équipée d'ancrages d'attache supérieure.

*1 : Lors de l'installation d'un siège enfant, régler le glissement de siège sur la position la plus en arrière et régler l'angle du dossier de siège en position verticale.

*2 : S'il n'est pas possible de fixer le dispositif de retenue pour enfant de manière stable, régler l'angle du dossier de siège de manière à ce qu'il soit parallèle à la face arrière du dispositif de retenue pour enfant, tout en faisant en sorte qu'il se trouve avant l'ancrage supérieur de la ceinture de sécurité.

*3 : Si vous fixez un siège pour enfant, vous ne pouvez pas boucler la ceinture de sécurité du côté gauche du siège.

Numéro de position de siège	Position d'assise				
	①		②	③	④
	Passager avant		2ème rangée		
	Commutateur ON/OFF d'airbag avant côté passager		Gauche	Centre	Droite
ON	OFF				
Position de siège adaptée aux dispositifs avec ceinture universels (oui/non)	oui*1 Face à la route uniquement	oui*1	oui	oui	oui
Position de siège i-Size (oui/non)	non	non	oui	non	oui
Position de siège adaptée au siège pour enfant recommandé (oui/non)	oui	oui	oui	oui	oui
Position de siège adaptée pour une fixation latérale (L1/L2)	non	non	non	non	non
Fixation dos à la route adaptée la plus grande possible (R1/R2X/R2/R3)	non	non	R3	non	R3
Fixation face à la route adaptée la plus grande possible (F1/F2X/F2/F3)	non	non	F3	non	F3
Fixation avec rehausseur adaptée la plus grande possible (B2/B3)	B3	B3	B3	non	B3

*1 : Lors de l'installation d'un siège enfant, régler le glissement de siège sur la position la plus en arrière et régler l'angle du dossier de siège en position verticale.

Le siège pour enfant avec pattes de support peut également être fixé avec la position de siège i-Size.

► Emplacements pour l'installation du dispositif de retenue pour enfant

Lors de l'achat d'un dispositif de retenue pour enfant, il faut vérifier la classe de taille ISOFIX ou la fixation pour s'assurer que le siège est compatible avec votre véhicule.

Fixation (CRF)	Description
ISO/L2	Siège enfant latéral droit (nacelle)
ISO/L1	Siège enfant latéral gauche (nacelle)
ISO/R1	Siège enfant dos à la route
ISO/R2	Dispositif de retenue pour enfant taille réduite dos à la route
ISO/R3	Dispositif de retenue pour enfant grande taille dos à la route
ISO/F2X	Dispositif de retenue pour enfant hauteur réduite face à la route
ISO/F2	Dispositif de retenue pour enfant hauteur réduite face à la route
ISO/F3	Dispositif de retenue pour enfant grande hauteur face à la route
ISO/B2	Siège rehausseur orienté vers l'avant de largeur réduite
ISO/B3	Siège rehausseur orienté vers l'avant pleine largeur

■ Emplacements pour l'installation du dispositif de retenue pour enfant

7 places



	Adapté aux dispositifs de retenue universels installés avec les ceintures de sécurité du véhicule.
	Adapté aux dispositifs de retenue universels face à la route installés avec les ceintures de sécurité du véhicule.
	Adapté aux dispositifs de retenue pour enfant i-Size et ISOFIX.
	Adapté aux dispositifs de retenue face à la route uniquement.
	Ne jamais utiliser un dispositif de retenue pour enfant dos à la route.
	Position de siège équipée d'ancrages d'attache supérieure.

*1 : Lors de l'installation d'un siège enfant, régler le glissement de siège sur la position la plus en arrière et régler l'angle du dossier de siège en position verticale.

*2 : S'il n'est pas possible de fixer le dispositif de retenue pour enfant de manière stable, régler l'angle du dossier du siège de manière à ce qu'il soit parallèle à la face arrière du dispositif de retenue pour enfant, tout en faisant en sorte qu'il se trouve avant l'ancrage supérieur de la ceinture de sécurité.

*3 : Placer le siège de la deuxième rangée sur la position arrière maximale de la glissière lorsque le DRE (dispositif de retenue pour enfant) est installé sur le siège de deuxième rangée.

*4 : Lors de l'installation d'un siège rehausseur pour enfant conforme à la norme UN R129, régler la position avant et arrière du siège de deuxième rangée de cinq crans en avant ou bien de cinq crans depuis la rangée la plus en avant.

Numéro de position de siège	Position d'assise						
	①		②	③	④	⑤	⑥
	Avant		2ème rangée			3ème rangée	
	Commutateur ON/OFF d'airbag avant côté passager		Gauche	Centre	Droite	Gauche	Droite
ON	OFF						
Position de siège adaptée aux dispositifs avec ceinture universels (oui/non)	oui*1 Face à la route uniquement	oui*1	oui	oui	oui	oui	oui
Position de siège i-Size (oui/non)	non	non	oui	non	oui	non	non
Position de siège adaptée au siège pour enfant recommandé (oui/non)	oui	oui	oui	oui	oui	oui	oui
Position de siège adaptée pour une fixation latérale (L1/L2)	non	non	non	non	non	non	non
Fixation dos à la route adaptée la plus grande possible (R1/R2X/R2/R3)	non	non	R3	non	R3	non	non
Fixation face à la route adaptée la plus grande possible (F1/F2X/F2/F3)	non	non	F3	non	F3	non	non
Fixation avec rehausseur adaptée la plus grande possible (B2/B3)	B3	B3	B3	non	B3	B3*2	B3*2

► Emplacements pour l'installation du dispositif de retenue pour enfant

Lors de l'achat d'un dispositif de retenue pour enfant, il faut vérifier la classe de taille ISOFIX ou la fixation pour s'assurer que le siège est compatible avec votre véhicule.

Fixation (CRF)	Description
ISO/L2	Siège enfant latéral droit (nacelle)
ISO/L1	Siège enfant latéral gauche (nacelle)
ISO/R1	Siège enfant dos à la route
ISO/R2	Dispositif de retenue pour enfant taille réduite dos à la route
ISO/R3	Dispositif de retenue pour enfant grande taille dos à la route
ISO/F2X	Dispositif de retenue pour enfant hauteur réduite face à la route
ISO/F2	Dispositif de retenue pour enfant hauteur réduite face à la route
ISO/F3	Dispositif de retenue pour enfant grande hauteur face à la route
ISO/B2	Siège rehausseur orienté vers l'avant de largeur réduite
ISO/B3	Siège rehausseur orienté vers l'avant pleine largeur

*1 : Lors de l'installation d'un siège enfant, régler le glissement de siège sur la position la plus en arrière et régler l'angle du dossier de siège en position verticale.

*2 : Lors de l'installation d'un siège rehausseur pour enfant conforme à la norme UN R129, régler la position avant et arrière du siège de deuxième rangée de cinq crans en avant ou bien de cinq crans depuis la rangée la plus en avant.

Le siège pour enfant doté de pattes de support peut également être fixé sur une autre position de siège non i-Size, à l'exception des sièges de troisième rangée.

■ Liste de DRE d'origine en Europe

R44

Groupe de poids	Dispositif de retenue pour enfant	Catégorie
Groupe 0 jusqu'à 10 kg	—	—
Groupe 0+ jusqu'à 13 kg	—	—
Groupe I de 9 à 18 kg	—	—
Groupe II, III de 15 à 36 kg	Honda KIDFIX XP SICT	Universelle Semi-universelle

R129

Champ d'application	Dispositif de retenue pour enfant	Catégorie
40 à 83 cm jusqu'à 13 kg (Naissance à 15 mois)	Honda baby Safe	Module de porte-bébé
	Honda baby Safe ISOFIX	Base pour i-Size
76 à 105 cm de 8 à 22 kg (15 mois à 4 ans)	Honda ISOFIX	ISOFIX universel i-Size

■ Installation d'un dispositif de retenue pour enfant compatible avec les ancrages inférieurs

Il est possible d'accrocher un système de retenue pour enfant compatible avec un ancrage inférieur à l'un ou l'autre des sièges latéraux de deuxième rangée. Un dispositif de retenue pour enfant peut être fixé aux points d'ancrage inférieurs par des connecteurs rigides ou souples.

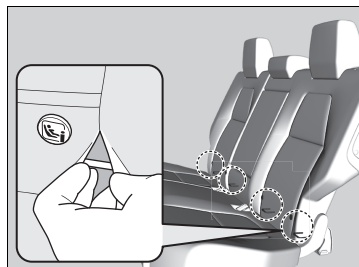
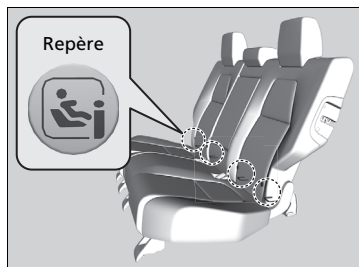

1. Localiser les points d'ancrage inférieurs sous les repères.

Modèles sans siège de troisième rangée

2. Les ancrages inférieurs sont illustrés sur l'image.

► Installation d'un dispositif de retenue pour enfant compatible avec les ancrages inférieurs

⚠ ATTENTION

Ne jamais fixer deux dispositifs de retenue pour enfant au même ancrage. En cas de collision, un ancrage peut ne pas être suffisamment solide pour maintenir deux dispositifs de retenue pour enfant et peut se rompre, entraînant des blessures graves ou la mort.

Certains dispositifs de retenue pour enfant sont dotés de coupelles de guidage en option qui évitent tout endommagement potentiel du garnissage du siège. Suivre les instructions du fabricant lors de l'utilisation des coupelles de guidage et les accrocher aux points d'ancrage inférieurs comme indiqué sur la figure.

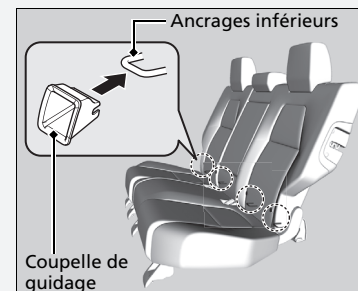

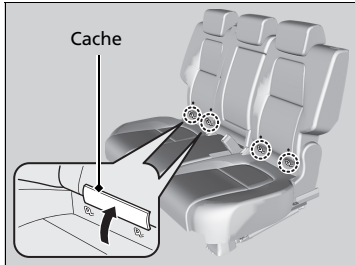

Modèles avec siège de troisième rangée

2. Extraire le cache des ancrages sous les repères pour découvrir les ancrages inférieurs.

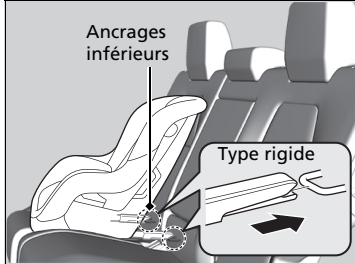

3. Placer le dispositif de retenue pour enfant sur le siège du véhicule et le fixer aux points d'ancrage inférieurs conformément aux instructions fournies avec le dispositif.

► Lors de l'installation du dispositif de retenue pour enfant, vérifier que les points d'ancrage inférieurs ne sont pas obstrués par la ceinture de sécurité ou d'autres objets.

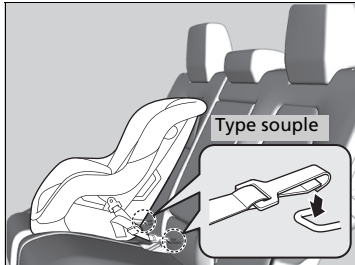

► Installation d'un dispositif de retenue pour enfant compatible avec les ancrages inférieurs

Pour la sécurité de l'enfant, lors de l'utilisation d'un dispositif de retenue pour enfant fixé au système d'ancrage inférieur, vérifier que le dispositif est fixé correctement au véhicule. Un dispositif de retenue pour enfant qui n'est pas correctement fixé ne pourrait pas correctement protéger un enfant lors d'une collision et pourrait blesser l'enfant ou d'autres occupants du véhicule.

Le connecteur type souple peut ne pas être disponible dans votre pays.

Si des adultes doivent occuper les sièges de troisième rangée, les fixations d'ancrage du dispositif de retenue pour enfant au plafond ne doivent pas être installées.

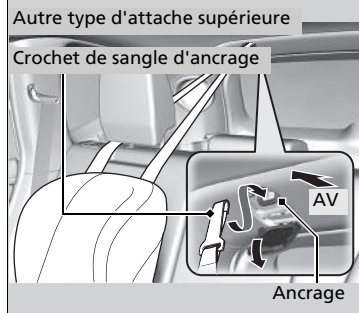
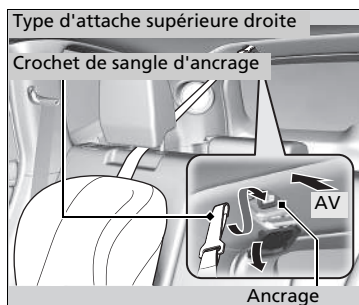
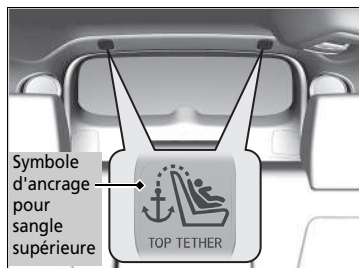

- Ouvrir le cache du dispositif d'ancrage de la sangle d'ancrage.

► Installation d'un dispositif de retenue pour enfant compatible avec les ancrages inférieurs

ATTENTION : Lors de la fixation d'un dispositif de retenue pour enfant, ne jamais utiliser de crochet qui ne contient pas de symbole d'ancrage pour sangle supérieure.

Dispositif de retenue pour enfant à sangle d'ancrage

- Relever l'appuie-tête et le pousser vers l'arrière jusqu'à ce qu'il se verrouille, puis passer la sangle d'ancrage comme indiqué sur l'image et fixer son crochet à l'ancrage.
- Serrer la sangle d'ancrage comme indiqué dans les consignes du fabricant du dispositif de retenue pour enfant.
- S'assurer que le dispositif de retenue pour enfant est fermement maintenu en le faisant basculer d'avant en arrière et d'un côté à l'autre ; il ne doit présenter que peu de jeu.
- Vérifier que toute ceinture de sécurité inutilisée à portée de main d'un enfant est bouclée.

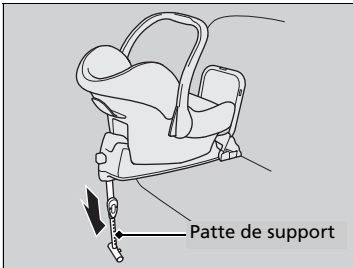

Dispositif de retenue pour enfant à patte de support

5. Agrandir la patte de support jusqu'à ce qu'elle touche le sol, comme indiqué par le fabricant du dispositif de retenue pour enfant.

- Confirmer que la section du plancher sur laquelle repose la patte de support est de niveau. Si la section n'est pas de niveau, la patte de support ne peut fournir le support approprié.

Modèles avec siège de troisième rangée

Si tel est le cas, déplacer le siège vers l'avant ou vers l'arrière de manière à ce que la patte de support repose sur une section de niveau.

Tous les modèles

- S'assurer qu'il n'y a aucun contact entre le dispositif de retenue pour enfant et le siège situé devant lui.

Modèles avec siège de troisième rangée

- S'assurer que la patte de support ne repose pas sur la glissière ou le cache.

■ Installation d'un système de retenue pour enfant avec une ceinture de sécurité ventrale/thoracique

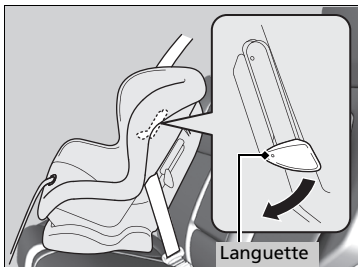

1. Placer le dispositif de retenue pour enfant sur le siège du véhicule.
2. Faire passer la ceinture de sécurité dans le dispositif de retenue pour enfant conformément aux instructions du fabricant et engager la languette de verrouillage dans la boucle.
 - Engager la languette à fond jusqu'à ce qu'elle soit verrouillée.
3. Abaisser la languette. Faire passer la sangle thoracique de la ceinture dans la fente sur le côté de l'appuie-tête.
4. Saisir la sangle thoracique près de la boucle et la tirer pour éliminer tout le mou de la sangle.
 - Simultanément, appuyer sur le dispositif de retenue pour enfant pour l'enfoncer dans le coussin du siège.
5. Positionner correctement la ceinture et remonter la languette. S'assurer que la sangle n'est pas vrillée.
 - Lorsque la languette est remontée, tirer sur la partie supérieure de la sangle pour en éliminer le mou.

▣ Installation d'un système de retenue pour enfant avec une ceinture de sécurité ventrale/thoracique

Un dispositif de retenue pour enfant qui n'est pas correctement fixé ne pourrait pas correctement protéger un enfant lors d'une collision et pourrait blesser l'enfant ou d'autres occupants du véhicule.

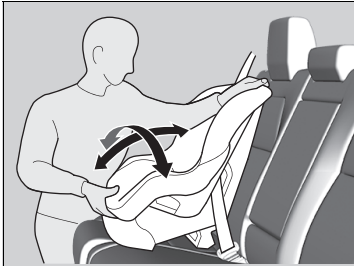

6. S'assurer que le dispositif de retenue pour enfant est fermement maintenu en le faisant basculer d'avant en arrière et d'un côté à l'autre ; il ne doit présenter que peu de jeu.
7. Vérifier que toute ceinture de sécurité inutilisée à portée de main d'un enfant est bouclée.

Sauf modèles destinés à l'Europe

Si le dispositif de retenue pour enfant ne comporte pas de mécanisme permettant de maintenir la ceinture, fixer une pince sur la ceinture de sécurité.

A l'issue des étapes 1 et 2, tirer sur la sangle thoracique de la ceinture de sécurité et s'assurer qu'il n'y a pas de mou au niveau de la sangle sous-abdominale.

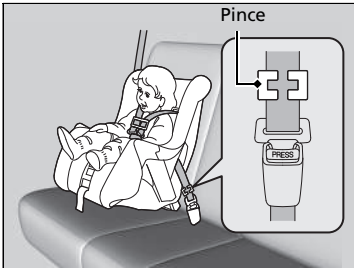

3. Pincer fermement la ceinture au niveau de la languette de blocage. Pincer les deux parties de la sangle de manière qu'elles ne glissent pas dans la languette de blocage. Déboucler la ceinture de sécurité.
4. Installer la pince comme illustré. Placer la pince le plus près possible de la languette de blocage.
5. Engager la languette de verrouillage dans le fermoir. Passer aux étapes 6 et 7.

■ Protection accrue grâce à une sangle supérieure

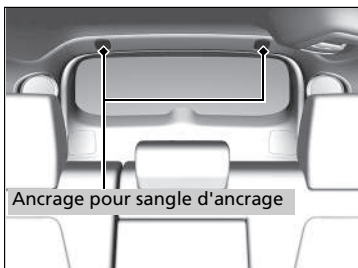

Un point d'ancrage pour sangle d'ancrage est prévu dans le plafond pour les sièges extérieurs de deuxième rangée.

Si le dispositif de retenue pour enfant est livré avec une attache mais peut être installé avec une ceinture de sécurité, l'attache peut être également utilisée pour plus de sécurité.

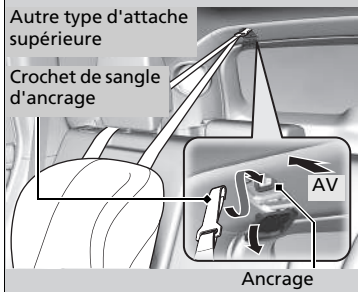
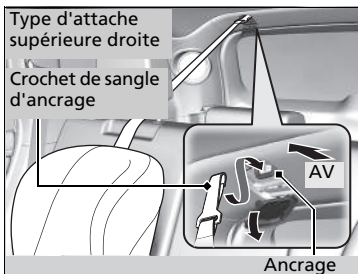

1. Ouvrir le cache du dispositif d'ancrage de la sangle d'ancrage.
2. Relever l'appui-tête et le pousser vers l'arrière jusqu'à ce qu'il se verrouille, puis faire passer la sangle d'ancrage comme indiqué sur l'image. S'assurer que la sangle n'est pas vrillée.
3. Fixer le crochet de sangle d'ancrage au point d'ancrage.
4. Serrer la sangle d'ancrage comme indiqué dans les consignes du fabricant du dispositif de retenue pour enfant.

►► Protection accrue grâce à une sangle supérieure

ATTENTION : Les points d'ancrage des dispositifs de retenue pour enfant sont conçus pour supporter les charges imposées par des dispositifs de retenue pour enfant correctement fixés. En aucun cas ils ne doivent être utilisés pour fixer des ceintures de sécurité ou harnais pour adultes, ou pour attacher d'autres objets ou équipements au véhicule.

Toujours utiliser une attache sur les dispositifs de retenue pour enfant face à la route lorsqu'ils sont fixés avec la ceinture de sécurité ou les ancrages inférieurs.

Si des adultes doivent occuper les sièges de troisième rangée, les fixations d'ancrage du dispositif de retenue pour enfant au plafond ne doivent pas être installées.

Sécurité des enfants de grande taille

■ Protection des enfants de grande taille

Les pages suivantes expliquent comment vérifier le bon ajustement de la ceinture de sécurité, indiquent le type de siège rehausseur à utiliser lorsqu'un tel siège est nécessaire et donnent les précautions importantes à observer si un enfant doit s'asseoir à l'avant.

■ Vérification du bon ajustement de la ceinture de sécurité

Lorsqu'un enfant est trop grand pour un système de retenue pour enfant, le maintenir sur un siège arrière au moyen d'une ceinture de sécurité ventrale/thoracique. Demander à l'enfant de s'asseoir bien droit et bien calé au fond de son siège, puis se poser les questions suivantes.



■ Liste de contrôle

- Les genoux de l'enfant sont-ils pliés confortablement sur le bord du siège ?
- La sangle thoracique de la ceinture passe-t-elle entre le cou et le bras de l'enfant ?
- La sangle sous-abdominale de la ceinture est-elle le plus bas possible et touche-t-elle bien les cuisses de l'enfant ?
- L'enfant pourra-t-il rester assis de cette manière pendant tout le trajet ?

Si la réponse à chacune de ces questions est oui, l'enfant est prêt à porter convenablement la ceinture de sécurité ventrale/thoracique. En cas de réponse négative à l'une des questions, l'enfant a besoin d'un siège rehausseur jusqu'à ce qu'il puisse porter la ceinture de sécurité sans siège rehausseur.

► Sécurité des enfants de grande taille

⚠ ATTENTION

Un enfant de 12 ans ou moins assis à l'avant du véhicule pourrait subir des blessures graves voire mortelles en cas de déploiement de l'airbag avant passager.

Si un enfant de grande taille doit être assis à l'avant, reculer le siège passager au maximum, faire asseoir l'enfant correctement et boucler sa ceinture de sécurité. Utiliser un siège rehausseur si nécessaire.

■ Sièges rehausseurs



Si l'utilisation d'une ceinture de sécurité ventrale/thoracique ne convient pas, placer l'enfant dans un siège rehausseur sur le siège arrière. Pour la sécurité de l'enfant, s'assurer que ce dernier satisfait à l'ensemble des conditions du fabricant du siège rehausseur.

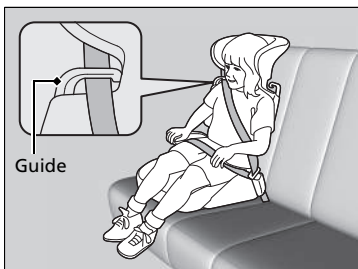

Un dossier est disponible pour certains sièges rehausseurs. Installer le dossier sur le siège rehausseur et le régler par rapport au siège du véhicule conformément aux instructions du fabricant. S'assurer que la ceinture est correctement passée dans le guide au niveau de l'épaule du dossier et qu'elle ne touche pas ou ne passe pas sur le cou de l'enfant.

► Sièges rehausseurs

Lors de l'installation d'un siège rehausseur, lire attentivement les instructions qui l'accompagnent et mettre en place le siège comme requis.

Les sièges rehausseurs peuvent être à haut dossier ou à bas dossier. Choisir un siège rehausseur permettant à l'enfant le port convenable de la ceinture de sécurité.

Nous recommandons l'utilisation d'un siège rehausseur avec dossier pour faciliter l'ajustement de la sangle thoracique.

■ Protection des enfants de grande taille - Contrôles finaux

Le véhicule possède des sièges arrière sur lesquels les enfants peuvent être correctement retenus. En cas de transport de plusieurs enfants, un enfant devant être assis à l'avant du véhicule :

- Lire attentivement le présent manuel et s'assurer de bien comprendre l'ensemble des consignes et informations de sécurité.
- Reculer le siège avant au maximum.
- Demander à l'enfant de s'asseoir bien droit et bien calé au fond de son siège.
- S'assurer que la ceinture de sécurité est correctement positionnée de sorte que l'enfant soit convenablement attaché.

■ Surveillance des passagers enfants

Il est fortement recommandé de toujours garder un œil sur les passagers enfants. Même avec les enfants plus âgés et plus responsables, il convient de leur rappeler d'attacher leur ceinture de sécurité et de se tenir convenablement.

Monoxyde de carbone

Les gaz d'échappement de ce véhicule contiennent du monoxyde de carbone, un gaz incolore, inodore et hautement toxique. Le monoxyde de carbone ne devrait pas pénétrer dans l'habitacle pendant la marche normale tant que le véhicule est correctement entretenu.

■ Faire contrôler l'étanchéité du système d'échappement dans les cas suivants :

- Un bruit inhabituel émane du système d'échappement.
- Le système d'échappement peut avoir été endommagé.
- Le véhicule est soulevé pour une vidange d'huile.

Lors de la conduite du véhicule avec le hayon ouvert, les gaz d'échappement peuvent être aspirés avec l'air à l'intérieur du véhicule et créer une situation dangereuse. S'il s'avère nécessaire de rouler avec le hayon ouvert, ouvrir toutes les vitres et régler le système de commande de climatisation comme indiqué ci-dessous.

1. Sélectionner le mode air frais.
2. Sélectionner le mode .
3. Faire tourner le ventilateur à vitesse maximale.
4. Régler la température à un niveau confortable.

Régler le système de commande de climatisation de la même façon si vous restez dans votre véhicule garé, moteur en marche.

⌘ Monoxyde de carbone

⚠ ATTENTION

Le monoxyde de carbone est un gaz toxique.

Toute inhalation risque de provoquer une perte de connaissance et d'être mortelle.

Eviter tout endroit confiné et toute activité exposant au monoxyde de carbone.

Le monoxyde de carbone peut s'accumuler rapidement dans un endroit clos tel qu'un garage.

Ne pas faire tourner le moteur lorsque la porte du garage est fermée. Même lorsque la porte est ouverte, ne faire tourner le moteur que pour sortir le véhicule du garage.

Emplacements des étiquettes

Ces étiquettes se trouvent aux emplacements indiqués. Elles mettent en garde contre les dangers potentiels susceptibles de causer des blessures graves ou mortelles. Lire attentivement ces étiquettes.

Si une étiquette se détache ou devient difficile à lire, demander une rechange au réparateur agréé.

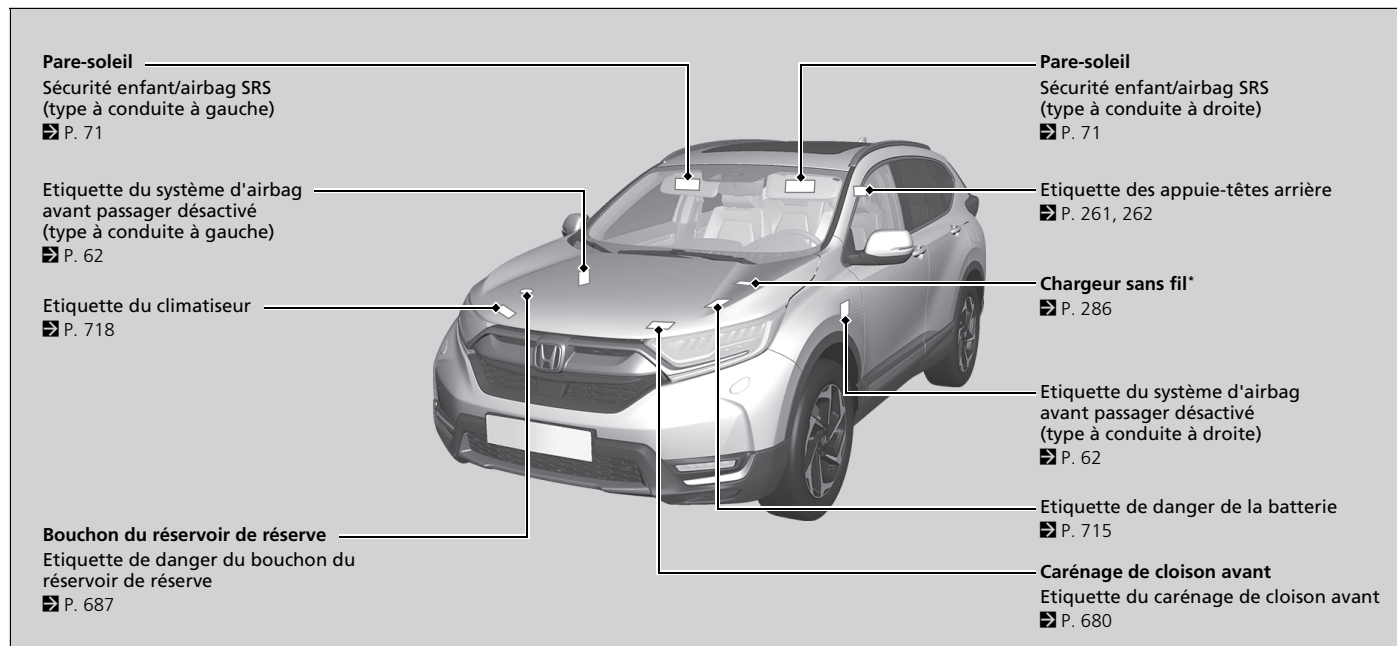







* Non disponible sur tous les modèles

Tableau de bord



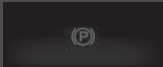





Les touches, témoins et jauges du tableau de bord sont décrits dans ce chapitre.













Témoins	98
Messages d'avertissement et d'information de l'interface d'information du conducteur	122
Jauges et affichages	
Jauges	146
Interface d'information du conducteur	147
Affichage tête haute*	168

Témoin	Nom	Allumé/Clignotant	Explication	Message
 <p>(rouge)</p>	Témoin de frein de stationnement et de système de freinage (rouge)	<ul style="list-style-type: none"> • S'allume pendant quelques secondes lorsque le contacteur d'allumage est sur MARCHE *, puis s'éteint si le frein de stationnement est desserré. • S'allume lorsque le frein de stationnement est serré et s'éteint lorsqu'il est desserré. • S'allume lorsque le niveau de liquide de frein est faible. • S'allume en cas d'anomalie au niveau du système de freinage. • Le signal sonore retentit et le témoin s'allume en cas de conduite avec le frein de stationnement pas complètement desserré. 	<ul style="list-style-type: none"> • S'allume au cours de la conduite - S'assurer que le frein de stationnement est desserré. Vérifier le niveau du liquide de frein. <ul style="list-style-type: none"> ☒ Que faire lorsque le témoin s'allume en cours de conduite ? P. 751 • S'allume avec le témoin de frein de stationnement et de système de freinage (orange) - S'arrêter dans un endroit sûr. Contacter un concessionnaire pour effectuer la réparation. La pédale de frein devient plus difficile à actionner. Enfoncer la pédale plus loin que ce que vous faites normalement. • S'allume avec le témoin ABS - Faire contrôler le véhicule par un concessionnaire. <ul style="list-style-type: none"> ☒ Si le témoin du système de freinage (rouge) s'allume ou clignote P. 751 	   









*1 : Les modèles équipés du système d'accès sans clé ont un bouton **ENGINE START/STOP** au lieu d'un contacteur d'allumage.

Témoin	Nom	Allumé/Clignotant	Explication	Message
 (rouge)	Témoin de frein de stationnement et de système de freinage (rouge)	<ul style="list-style-type: none"> S'allume pendant environ 15 secondes lorsque l'on tire sur le commutateur du frein de stationnement électrique alors que le contacteur d'allumage est en position ANTIVOL *1. Reste allumé pendant environ 15 secondes lorsque l'on tourne le contacteur d'allumage sur la position ANTIVOL *1 tandis que le frein de stationnement électrique est actionné. 	<ul style="list-style-type: none"> Clignote, et le témoin de frein de stationnement et de système de freinage (orange) s'allume en même temps - Le système de frein de stationnement électrique présente une anomalie. Le frein de stationnement n'est peut-être pas serré. Eviter d'utiliser le frein de stationnement et faire immédiatement contrôler le véhicule par un concessionnaire. <ul style="list-style-type: none"> ➤ Si le témoin du système de freinage (rouge) s'allume ou clignote en même temps que le témoin du système de freinage (orange) s'allume P. 752 	—
	Indicateur de système de maintien du frein automatique	<ul style="list-style-type: none"> S'allume pendant quelques secondes lorsque le contacteur d'allumage est en position MARCHE *1, puis s'éteint. S'allume lorsque le système de maintien du frein automatique est activé. 	<ul style="list-style-type: none"> ➤ Maintien du frein automatique P. 631 	
	Témoin de maintien du frein automatique	<ul style="list-style-type: none"> S'allume pendant quelques secondes lorsque le contacteur d'allumage est en position MARCHE *1, puis s'éteint. S'allume lorsque le maintien du frein automatique est activé. 	<ul style="list-style-type: none"> ➤ Maintien du frein automatique P. 631 	—

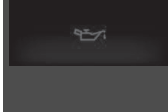





*1 : Les modèles équipés du système d'accès sans clé ont un bouton **ENGINE START/STOP** au lieu d'un contacteur d'allumage.

Témoin	Nom	Allumé/Clignotant	Explication	Message
 (orange)	Témoin de frein de stationnement et de système de freinage (orange)	<ul style="list-style-type: none"> • S'allume pendant quelques secondes lorsque le contacteur d'allumage est en position MARCHE *, puis s'éteint. • S'allume en cas de problème avec un système associé au freinage autre que le système de freinage traditionnel. • S'allume en cas d'anomalie dans le système de frein de stationnement électrique ou dans le système de blocage de frein automatique. 	<ul style="list-style-type: none"> • Reste constamment allumé - Faire contrôler le véhicule par un concessionnaire. • S'allume au cours de la conduite - Eviter d'utiliser le frein de stationnement et faire immédiatement contrôler le véhicule par un concessionnaire. 	    
		<ul style="list-style-type: none"> • S'allume si le système de freinage et de frein de stationnement est temporairement désactivé suite à un débranchement et rebranchement de la batterie. 	<ul style="list-style-type: none"> • Conduire sur une courte distance à plus de 20 km/h. Le témoin doit s'éteindre. S'il ne le fait pas, faire contrôler le véhicule par un concessionnaire. 	
		<ul style="list-style-type: none"> • S'allume en cas d'anomalie au niveau du capteur radar. • Le témoin peut s'allumer temporairement lorsque la limite de charge maximale est dépassée. 	<ul style="list-style-type: none"> • Vérifier que la charge totale est conforme à la limite de charge maximale.  Limite de chargement P. 499 • Reste constamment allumé - Faire contrôler le véhicule par un concessionnaire. 	











*1 : Les modèles équipés du système d'accès sans clé ont un bouton **ENGINE START/STOP** au lieu d'un contacteur d'allumage.

Témoin	Nom	Allumé/Clignotant	Explication	Message
	Témoin de pression d'huile faible	<ul style="list-style-type: none"> • S'allume lorsque le contacteur d'allumage est réglé sur la position MARCHE ^{*1} et s'éteint au démarrage du moteur. • S'allume lorsque la pression d'huile moteur est faible. 	<ul style="list-style-type: none"> • S'allume au cours de la conduite - S'arrêter dans un endroit sûr. <ul style="list-style-type: none"> ► Si le témoin de pression d'huile faible s'allume P. 749 	
	Témoin de dysfonctionnement	<ul style="list-style-type: none"> • S'allume lorsque le contacteur d'allumage est en position MARCHE ^{*1} et s'éteint quand le moteur démarre ou au bout de quelques secondes si le moteur ne démarre pas. • S'allume en cas d'anomalie au niveau des systèmes de contrôle des émissions polluantes. • Clignote en cas de ratés détectés au niveau des cylindres du moteur. 	<ul style="list-style-type: none"> • S'allume au cours de la conduite - Faire contrôler le véhicule par un concessionnaire. • Clignote en roulant - S'arrêter dans un endroit sûr à l'écart d'objets inflammables. Couper le moteur pendant au moins 10 minutes jusqu'à ce qu'il refroidisse. Ensuite, emmener le véhicule chez un concessionnaire. <ul style="list-style-type: none"> ► Si le témoin de dysfonctionnement s'allume ou clignote P. 750 	
	Témoin du système de charge	<ul style="list-style-type: none"> • S'allume lorsque le contacteur d'allumage est réglé sur la position MARCHE ^{*1} et s'éteint au démarrage du moteur. • S'allume lorsque la batterie n'est pas en charge. 	<ul style="list-style-type: none"> • S'allume au cours de la conduite - Couper le système de commande de climatisation et le désembueur arrière afin de limiter la consommation électrique. <ul style="list-style-type: none"> ► Si le témoin du système de charge s'allume P. 749 	

*1 : Les modèles équipés du système d'accès sans clé ont un bouton **ENGINE START/STOP** au lieu d'un contacteur d'allumage.







Témoin	Nom	Allumé/Clignotant	Explication	Message
	Indicateur de position de rapport*	<ul style="list-style-type: none"> Indique la position de rapport actuelle. 	<ul style="list-style-type: none"> ☒ Passage des rapports P. 519 	—
	Témoin du système de transmission*	<ul style="list-style-type: none"> S'allume pendant quelques secondes lorsque le contacteur d'allumage est en position MARCHE *, puis s'éteint. Clignote lorsque le système de boîte de vitesses présente une anomalie. 	<ul style="list-style-type: none"> • Clignote en roulant - Eviter tout démarrage et toute accélération soudains et faire immédiatement contrôler le véhicule par un concessionnaire. 	
	Témoin de montée de rapport	<ul style="list-style-type: none"> S'allume lorsque le passage à un rapport supérieur est recommandé. 	<ul style="list-style-type: none"> ☒ Témoin de montée de rapport P. 523 ☒ Indicateur de montée/descente des rapports P. 525 	—
	Indicateur de descente de rapport*	<ul style="list-style-type: none"> S'allume lorsque le passage à un rapport inférieur est recommandé. 	<ul style="list-style-type: none"> ☒ Indicateur de montée/descente des rapports P. 525 	—
	Témoin M (mode de changement de vitesse manuel 7 vitesses)/Témoin de changement de vitesse*	<ul style="list-style-type: none"> S'allume lorsque le mode de changement de vitesse manuel 7 vitesses est activé. 	<ul style="list-style-type: none"> ☒ Mode de changement de vitesse manuel 7 vitesses P. 521 	—

*1 : Les modèles équipés du système d'accès sans clé ont un bouton **ENGINE START/STOP** au lieu d'un contacteur d'allumage.







Témoin	Nom	Allumé/Clignotant	Explication	Message
	Témoin de rappel de ceinture de sécurité	<ul style="list-style-type: none"> S'allume si la ceinture de sécurité du conducteur n'est pas bouclée lorsque le contacteur d'allumage est en position MARCHE ^{*1}. Si le passager avant n'a pas bouclé sa ceinture de sécurité, le témoin s'allume quelques secondes plus tard. Clignote en roulant si le conducteur ou le passager avant n'a pas bouclé sa ceinture de sécurité. Le signal sonore retentit et le témoin clignote à intervalles réguliers. 	<ul style="list-style-type: none"> Le signal sonore s'interrompt et le témoin s'éteint lorsque le conducteur et le passager avant ont bouclé leurs ceintures. Reste allumé après que le conducteur ou le passager avant a bouclé sa ceinture de sécurité - Une erreur de détection peut s'être produite au niveau du capteur. Faire contrôler le véhicule par un concessionnaire. <ul style="list-style-type: none"> ☒ Dispositif de rappel de ceinture de sécurité P. 45 	 (rouge) 
	Témoin de niveau de carburant bas	<ul style="list-style-type: none"> S'allume lorsque le niveau de carburant dans le réservoir est bas (environ 8,0 litres restants). Clignote en cas d'anomalie au niveau de la jauge de carburant. 	<ul style="list-style-type: none"> S'allume - Faire le plein de carburant dès que possible. Clignote - Faire contrôler le véhicule par un concessionnaire. 	 
	Témoin de système antiblocage des freins (ABS)	<ul style="list-style-type: none"> S'allume pendant quelques secondes lorsque le contacteur d'allumage est en position MARCHE ^{*1}, puis s'éteint. Si le témoin s'allume à tout autre moment, le système ABS présente une anomalie. 	<ul style="list-style-type: none"> Reste constamment allumé - Faire contrôler le véhicule par un concessionnaire. Même avec ce témoin allumé, le véhicule conserve toutes ses capacités de freinage normales, sans la fonction antiblocage. <ul style="list-style-type: none"> ☒ Système antiblocage des roues (ABS) P. 634 	 

*1 : Les modèles équipés du système d'accès sans clé ont un bouton **ENGINE START/STOP** au lieu d'un contacteur d'allumage.









Tableau de bord

Témoin	Nom	Allumé/Clignotant	Explication	Message
	Témoin de système de retenue supplémentaire	<ul style="list-style-type: none"> • S'allume pendant quelques secondes lorsque le contacteur d'allumage est en position MARCHE *1, puis s'éteint. • S'allume en cas d'anomalie au niveau d'un des composants suivants : <ul style="list-style-type: none"> - Système de retenue supplémentaire - Système d'airbags latéraux - Système d'airbags latéraux rideaux - Tendeur de ceinture de sécurité 	<ul style="list-style-type: none"> • Reste constamment allumé ou ne s'allume pas du tout - Faire contrôler le véhicule par un concessionnaire. 	
 	Témoins d'activation/désactivation de l'airbag avant côté passager	<ul style="list-style-type: none"> • Les deux témoins s'allument pendant quelques secondes lorsque le contacteur d'allumage est en position MARCHE *1, puis s'éteignent après un auto-diagnostic du système. <p>Lorsque l'airbag avant côté passager est activé : le témoin se rallume et reste allumé pendant environ 60 secondes.</p> <p>Lorsque l'airbag avant côté passager est désactivé : le témoin de désactivation s'allume de nouveau et reste allumé.</p> <p>C'est un rappel que l'airbag avant côté passager est désactivé.</p>	<ul style="list-style-type: none"> • Système de désactivation de l'airbag frontal passager P. 61 	





*1 : Les modèles équipés du système d'accès sans clé ont un bouton **ENGINE START/STOP** au lieu d'un contacteur d'allumage.

Témoin	Nom	Allumé/Clignotant	Explication	Message
	Témoin du système d'assistance à la stabilité du véhicule (VSA)	<ul style="list-style-type: none"> • S'allume pendant quelques secondes lorsque le contacteur d'allumage est en position MARCHE *1, puis s'éteint. • Clignote lorsque le système VSA ou le système d'aide à la stabilité au remorquage est actif. • S'allume en cas d'anomalie du système VSA, de l'assistance au freinage, du système d'aide au démarrage en côte, de l'aide à la stabilité au remorquage ou du système de feu stop. 	<ul style="list-style-type: none"> • Reste constamment allumé - Faire contrôler le véhicule par un concessionnaire. <ul style="list-style-type: none"> ▣ Système d'assistance à la stabilité du véhicule (VSA) P. 543 ▣ Système d'aide au démarrage en côte P. 512 ▣ Aide à la stabilité au remorquage P. 504 • Lorsque TSA est affiché sur l'interface d'information du conducteur, le VSA ne s'active pas. 	  
		<ul style="list-style-type: none"> • S'allume si le système VSA est temporairement désactivé suite à un débranchement et rebranchement de la batterie. 	<ul style="list-style-type: none"> • Conduire sur une courte distance à plus de 20 km/h. Le témoin doit s'éteindre. S'il ne le fait pas, faire contrôler le véhicule par un concessionnaire. 	







*1 : Les modèles équipés du système d'accès sans clé ont un bouton **ENGINE START/STOP** au lieu d'un contacteur d'allumage.

Témoin	Nom	Allumé/Clignotant	Explication	Message
	Témoin OFF du système d'assistance à la stabilité du véhicule (VSA)	<ul style="list-style-type: none"> • S'allume pendant quelques secondes lorsque le contacteur d'allumage est en position MARCHE *1, puis s'éteint. • S'allume lorsque le système VSA est partiellement désactivé. 	<ul style="list-style-type: none"> •  Activation et désactivation du VSA P. 544 	
		<ul style="list-style-type: none"> • S'allume si le système VSA est temporairement désactivé suite à un débranchement et rebranchement de la batterie. 	<ul style="list-style-type: none"> • Conduire sur une courte distance à plus de 20 km/h. Le témoin doit s'éteindre. S'il ne le fait pas, faire contrôler le véhicule par un concessionnaire. 	
	Témoin du système de direction assistée électrique (EPS)	<ul style="list-style-type: none"> • S'allume lorsque le contacteur d'allumage est réglé sur la position MARCHE *1 et s'éteint au démarrage du moteur. • S'allume en cas d'anomalie au niveau du système EPS. 	<ul style="list-style-type: none"> • Reste constamment allumé ou ne s'allume pas du tout - Faire contrôler le véhicule par un concessionnaire. •  Si le témoin du système de direction assistée électrique (EPS) s'allume P. 753 	





*1 : Les modèles équipés du système d'accès sans clé ont un bouton **ENGINE START/STOP** au lieu d'un contacteur d'allumage.

Témoin	Nom	Allumé/Clignotant	Explication	Message
	Témoin du système d'avertissement de perte de pression/ de basse pression des pneus	<ul style="list-style-type: none"> • S'allume pendant quelques secondes lorsque le contacteur d'allumage est en position MARCHE II*1, puis s'éteint. • Peut s'allumer brièvement si le contacteur d'allumage est mis sur MARCHE II*1 et que le véhicule n'est pas déplacé dans les 45 secondes pour signaler que le processus d'initialisation n'est pas encore terminé. • S'allume et reste allumé lorsque : <ul style="list-style-type: none"> - La pression d'un ou plusieurs pneus est très faible. - Le système n'a pas été initialisé. 	<ul style="list-style-type: none"> • S'allume au cours de la conduite - S'arrêter dans un endroit sûr, vérifier la pression des pneus et gonfler les pneus si nécessaire. • Reste allumé après le gonflage des pneus aux pressions préconisées - Le système doit être réinitialisé. <ul style="list-style-type: none"> ➤ Initialisation du système d'alerte de crevaison P. 548 	
		<ul style="list-style-type: none"> • Clignote pendant environ une minute, puis reste allumé s'il y a une anomalie au niveau du système d'avertissement de perte de pression, ou lorsqu'une roue galette est installée temporairement. 	<ul style="list-style-type: none"> • Clignote et reste allumé - Faire contrôler le véhicule par un concessionnaire. Si une roue galette est installée sur le véhicule, faire réparer ou remplacer le pneu de dimensions normales et l'installer sur le véhicule dès que possible. 	
		<ul style="list-style-type: none"> • S'allume si le système d'avertissement de perte de pression est temporairement désactivé suite à un débranchement et rebranchement de la batterie. 	<ul style="list-style-type: none"> • Conduire sur une courte distance à plus de 20 km/h. Le témoin doit s'éteindre. S'il ne le fait pas, faire contrôler le véhicule par un concessionnaire. 	







*1 : Les modèles équipés du système d'accès sans clé ont un bouton **ENGINE START/STOP** au lieu d'un contacteur d'allumage.

Témoin	Nom	Allumé/Clignotant	Explication	Message
	Témoin de message système	<ul style="list-style-type: none"> • S'allume pendant quelques secondes lorsque le contacteur d'allumage est en position MARCHE *1, puis s'éteint. • S'allume tandis qu'un bip retentit lorsqu'une anomalie est détectée. Dans le même temps, un message système peut être lu sur l'interface d'information du conducteur. 	<ul style="list-style-type: none"> • Lorsque le témoin est allumé, appuyer sur la touche  (Affichage/Information) pour relire le message. • Se reporter aux informations relatives aux témoins dans le présent chapitre en cas d'affichage d'un message système sur l'interface d'information du conducteur. Prendre les mesures qui s'imposent en fonction du message en question. • L'interface d'information du conducteur ne revient pas à l'écran normal tant que la mise en garde n'a pas été supprimée ou que la touche  n'a pas été enfoncée. 	—
	Témoin de feux de route automatiques	<ul style="list-style-type: none"> • S'allume lorsque toutes les conditions de fonctionnement des feux de route automatiques sont remplies. 	 Feux de route automatiques P. 227	—



*1 : Les modèles équipés du système d'accès sans clé ont un bouton **ENGINE START/STOP** au lieu d'un contacteur d'allumage.







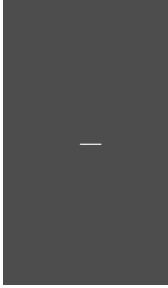

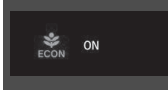
Témoin	Nom	Allumé/Clignotant	Explication	Message
	Témoins de clignotants et de feux de détresse	<ul style="list-style-type: none"> • Clignote lorsque le levier de clignotants est actionné. • Clignote ainsi que tous les clignotants si le bouton de feux de détresse est enfoncé. • Clignote ainsi que tous les clignotants lorsque vous appuyez sur la pédale de frein alors que vous conduisez à vitesse élevée. 	<ul style="list-style-type: none"> • Ne clignote pas ou clignote rapidement - L'ampoule de clignotant a grillé. Remplacer immédiatement l'ampoule. ➤ Remplacement d'ampoules P. 695 • ➤ Signal de freinage d'urgence P. 636 	—
	Témoin de feu de route	<ul style="list-style-type: none"> • S'allume lorsque les feux de route sont activés. 	—	—
	Témoin de feux allumés	<ul style="list-style-type: none"> • S'allume lorsque le commutateur d'éclairage est en position Marche ou sur AUTO lorsque les feux extérieurs sont allumés. 	<ul style="list-style-type: none"> • Si la clé est retirée du contacteur d'allumage*1 tandis que des feux sont allumés, un signal sonore retentit à l'ouverture de la porte conducteur. 	—
	Témoin de feux antibrouillard avant*	<ul style="list-style-type: none"> • S'allume lorsque les antibrouillards avant sont allumés. 	—	—
	Témoin de feu antibrouillard arrière	<ul style="list-style-type: none"> • S'allume lorsque l'antibrouillard arrière est allumé. 	—	—

*1 : Les modèles équipés du système d'accès sans clé ont un bouton **ENGINE START/STOP** au lieu d'un contacteur d'allumage.





Témoin	Nom	Allumé/Clignotant	Explication	Message
	<p>Témoin du système d'immobilisation</p>	<ul style="list-style-type: none"> Clignote lorsque le système d'immobilisation ne parvient pas à reconnaître les informations de la clé de contact. 	<ul style="list-style-type: none"> Clignote - Démarrage du moteur impossible. Mettre le contacteur d'allumage en position ANTIVOL 0*1, retirer la clé de contact, puis introduire la clé et mettre à nouveau le contacteur d'allumage en position MARCHE II*1. <p>Type à conduite à droite</p> <p>Appuyer longuement sur la pédale de frein et/ou d'embrayage avant de mettre le contacteur d'allumage en position MARCHE II*1.</p> <p>Tous les modèles</p> Clignote régulièrement - Anomalie de fonctionnement potentielle du système. Faire contrôler le véhicule par un concessionnaire. Ne pas tenter de modifier ce système ou d'y ajouter d'autres dispositifs. Des anomalies électriques risquent d'en découler. 	<p>Modèles sans système d'accès sans clé</p>    <p>Modèles avec système d'accès sans clé</p>   







*1 : Les modèles équipés du système d'accès sans clé ont un bouton **ENGINE START/STOP** au lieu d'un contacteur d'allumage.

Témoin	Nom	Allumé/Clignotant	Explication	Message
 <p>Témoin</p>	Témoin d'alarme du système de sécurité	<ul style="list-style-type: none"> Clignote lorsque l'alarme du système de sécurité a été armée. 	<p>➤ Alarme du système de sécurité P. 201</p>	
	Témoin de mode ECON	<ul style="list-style-type: none"> S'allume lorsque le mode ECON est activé. 	<p>➤ Mode ECON P. 527</p>	



Témoin	Nom	Allumé/Clignotant	Explication	Message
	Témoin d'arrêt automatique au ralenti (vert)*	<ul style="list-style-type: none"> S'allume lorsque l'arrêt au ralenti automatique fonctionne. Le moteur est automatiquement coupé. 	<ul style="list-style-type: none"> ☑ Arrêt automatique au ralenti P. 528 	
		<ul style="list-style-type: none"> Clignote lorsque les conditions climatiques peuvent entraîner l'apparition de buée sur les vitres. Clignote lorsque les conditions climatiques peuvent différer des réglages de commande de climatisation sélectionnés. Clignote dès que le bouton  est actionné. 	<ul style="list-style-type: none"> Enfoncer la pédale d'embrayage. Le moteur redémarre automatiquement. ☑ Arrêt automatique au ralenti P. 528 	
	Témoin du système d'arrêt automatique au ralenti (orange)*	<ul style="list-style-type: none"> S'allume pendant quelques secondes lorsque le contacteur d'allumage est en position MARCHE *1, puis s'éteint. 	—	—
		<ul style="list-style-type: none"> S'allume lorsque le système d'arrêt automatique au ralenti a été désactivé par le bouton OFF du système d'arrêt automatique au ralenti. 	<ul style="list-style-type: none"> ☑ Système d'arrêt automatique au ralenti ACTIVE/DESACTIVE P. 529 	
		<ul style="list-style-type: none"> Clignote en cas d'anomalie du système d'arrêt automatique au ralenti. 	<ul style="list-style-type: none"> • Clignote - Faire contrôler le véhicule par un concessionnaire. 	



*1 : Les modèles équipés du système d'accès sans clé ont un bouton **ENGINE START/STOP** au lieu d'un contacteur d'allumage.

Témoins	Nom	Allumé/Clignotant	Explication	Message
	Témoins de limiteur de vitesse réglable	<ul style="list-style-type: none"> S'allume lorsque la touche MAIN est enfoncée. Si un autre témoin s'allume, appuyer sur la touche LIM. 	<ul style="list-style-type: none"> ➤ Limiteur de vitesse réglable P. 532 	—
	Témoins de vitesse réglée du régulateur de vitesse adaptatif (ACC) et du limiteur de vitesse réglable	<ul style="list-style-type: none"> S'allume lorsqu'une vitesse a été sélectionnée au niveau du régulateur de vitesse adaptatif. S'allume lorsqu'une vitesse a été sélectionnée sur le limiteur de vitesse réglable. 	<ul style="list-style-type: none"> ➤ Régulateur de vitesse adaptatif (ACC) avec maintien de distance de sécurité à basse vitesse (LSF) P. 569 ➤ Régulateur de vitesse adaptatif (ACC) P. 586 ➤ Limiteur de vitesse réglable P. 532 	—
	Témoins du limiteur de vitesse intelligent	<ul style="list-style-type: none"> S'allume lorsque la touche MAIN est enfoncée. Si un autre témoin s'allume, appuyer sur la touche LIM. 	<ul style="list-style-type: none"> ➤ Limiteur de vitesse intelligent P. 536 	—
	Témoins de vitesse réglée du régulateur de vitesse adaptatif (ACC) et du limiteur de vitesse intelligent	<ul style="list-style-type: none"> S'allume lorsque le limiteur de vitesse intelligent est réglé sur la limite de vitesse détectée par le système de reconnaissance des panneaux de signalisation. S'allume lorsqu'une vitesse a été sélectionnée sur le limiteur de vitesse intelligent. 	<ul style="list-style-type: none"> ➤ Régulateur de vitesse adaptatif (ACC) avec maintien de distance de sécurité à basse vitesse (LSF) P. 569 ➤ Régulateur de vitesse adaptatif (ACC) P. 586 ➤ Limiteur de vitesse intelligent P. 536 	—

Témoin	Nom	Allumé/Clignotant	Explication	Message
	Témoin de détection du changement de voie	<ul style="list-style-type: none"> S'allume pendant quelques secondes lorsque le contacteur d'allumage est en position MARCHE *1, puis s'éteint. S'allume en cas d'anomalie au niveau du système de détection du changement de voie. 	<ul style="list-style-type: none"> Reste constamment allumé - Faire contrôler le véhicule par un concessionnaire. 	
		<ul style="list-style-type: none"> S'allume si le système de détection du changement de voie est temporairement désactivé suite à un débranchement et rebranchement de la batterie. 	<ul style="list-style-type: none"> Conduire sur une courte distance à plus de 20 km/h. Le témoin doit s'éteindre. S'il ne le fait pas, faire contrôler le véhicule par un concessionnaire. 	
		<ul style="list-style-type: none"> Le témoin peut s'allumer temporairement lorsque la limite de charge maximale est dépassée. 	<ul style="list-style-type: none"> Vérifier que la charge totale est conforme à la limite de charge maximale.  Limite de chargement P. 499 Reste constamment allumé - Faire contrôler le véhicule par un concessionnaire. 	

*1 : Les modèles équipés du système d'accès sans clé ont un bouton **ENGINE START/STOP** au lieu d'un contacteur d'allumage.

Témoin	Nom	Allumé/Clignotant	Explication	Message
	Témoin d'assistance au maintien dans la voie	<ul style="list-style-type: none"> • S'allume lorsque le système de détection du changement de voie se désactive de lui-même. 	<ul style="list-style-type: none"> • Le témoin peut s'allumer temporairement lors de la traversée d'un espace clos, comme un tunnel. • La zone autour du capteur radar est obstruée par de la poussière, de la boue, etc. Arrêter le véhicule dans un endroit sûr et essuyer les débris avec un chiffon doux. L'extinction du témoin peut prendre un certain temps après le nettoyage du capteur radar. • Si le témoin ne s'éteint pas après avoir nettoyé le cache du capteur, faire contrôler le véhicule par un concessionnaire. ➤ Capteur radar P. 625 	
			<ul style="list-style-type: none"> • Reste allumé - La température à l'intérieur de la caméra est trop élevée. Utiliser le système de commande de la climatisation pour refroidir la caméra. Le système s'active lorsque la température au sein de la caméra baisse. ➤ Caméra du capteur avant P. 623 	

Témoin	Nom	Allumé/Clignotant	Explication	Message
	<p>Témoin de détection du changement de voie</p>	<ul style="list-style-type: none"> • S'allume lorsque le système de détection du changement de voie se désactive de lui-même. 	<ul style="list-style-type: none"> • Reste allumé - La zone autour de la caméra est obstruée par de la poussière, de la boue, etc. Arrêter le véhicule dans un endroit sûr et essuyer le capteur avec un chiffon doux. • Faire vérifier le véhicule par un concessionnaire si le témoin et le message réapparaissent une fois que la zone autour de la caméra a été nettoyée. <p>📄 Caméra du capteur avant P. 623</p>	

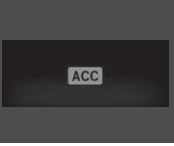
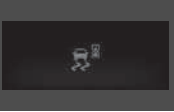
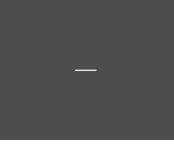
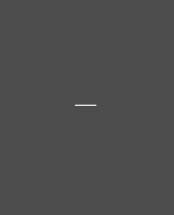
Témoin	Nom	Allumé/Clignotant	Explication	Message
ACC	Témoin du régulateur de vitesse adaptatif (ACC) avec maintien de distance de sécurité à basse vitesse (LSF)* (orange)	<ul style="list-style-type: none"> S'allume pendant quelques secondes lorsque le contacteur d'allumage est en position MARCHE II*¹, puis s'éteint. S'allume lorsqu'une anomalie affecte l'ACC avec LSF*. 	<ul style="list-style-type: none"> S'allume au cours de la conduite - Faire contrôler le véhicule par un concessionnaire. 	
		<ul style="list-style-type: none"> S'allume si le système ACC avec LSF* est temporairement désactivé suite à un débranchement et rebranchement de la batterie. 	<ul style="list-style-type: none"> Conduire sur une courte distance à plus de 20 km/h. Le témoin doit s'éteindre. S'il ne le fait pas, faire contrôler le véhicule par un concessionnaire. 	
		<ul style="list-style-type: none"> Le témoin peut s'allumer temporairement lorsque la limite de charge maximale est dépassée. L'ACC avec LSF* a été automatiquement désactivé. 	<ul style="list-style-type: none"> Vérifier que la charge totale est conforme à la limite de charge maximale. <ul style="list-style-type: none"> ☒ Limite de chargement P. 499 Reste constamment allumé - Faire contrôler le véhicule par un concessionnaire. 	
ACC	Témoin du régulateur de vitesse adaptatif (ACC) avec maintien de distance de sécurité à basse vitesse (LSF)* (vert)	<ul style="list-style-type: none"> S'allume lorsque la touche MAIN est enfoncée. 	<ul style="list-style-type: none"> ☒ Régulateur de vitesse adaptatif (ACC) avec maintien de distance de sécurité à basse vitesse (LSF) P. 569 ☒ Régulateur de vitesse adaptatif (ACC) P. 586 	

* 1 : Les modèles équipés du système d'accès sans clé ont un bouton **ENGINE START/STOP** au lieu d'un contacteur d'allumage.

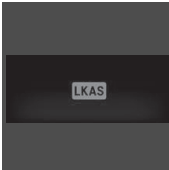
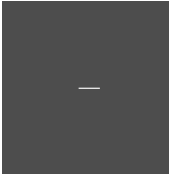
Témoin	Nom	Allumé/Clignotant	Explication	Message
LKAS	Témoin du système d'assistance au maintien dans la voie de circulation (LKAS) (orange)	<ul style="list-style-type: none"> • S'allume pendant quelques secondes lorsque le contacteur d'allumage est en position MARCHE II*1, puis s'éteint. • S'allume en cas d'anomalie au niveau du système LKAS. 	<ul style="list-style-type: none"> • Reste constamment allumé - Faire contrôler le véhicule par un concessionnaire. 	
LKAS	Témoin du système d'assistance au maintien dans la voie de circulation (LKAS) (vert)	<ul style="list-style-type: none"> • S'allume lorsque la touche MAIN est enfoncée. 	<p>☒ Système d'assistance au maintien dans la voie de circulation (LKAS) P. 601</p>	

*1 : Les modèles équipés du système d'accès sans clé ont un bouton **ENGINE START/STOP** au lieu d'un contacteur d'allumage.











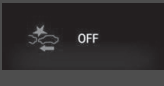

Témoin	Nom	Allumé/Clignotant	Explication	Message
	Témoin du système de freinage automatique d'urgence (CMBS)	<ul style="list-style-type: none"> • S'allume pendant quelques secondes lorsque le contacteur d'allumage est en position MARCHE *1, puis s'éteint. • S'allume lorsque le système CMBS est désactivé. Un message apparaît pendant cinq secondes sur l'interface d'information du conducteur. • S'allume en cas d'anomalie au niveau du système CMBS. 	<ul style="list-style-type: none"> • Reste constamment allumé alors que le système CMBS n'est pas désactivé - Faire contrôler le véhicule par un concessionnaire. <ul style="list-style-type: none"> ☒ Système de freinage automatique d'urgence (CMBS) P. 558 	
		<ul style="list-style-type: none"> • S'allume si le système CMBS est temporairement désactivé suite à un débranchement et rebranchement de la batterie. 	<ul style="list-style-type: none"> • Conduire sur une courte distance à plus de 20 km/h. Le témoin doit s'éteindre. S'il ne le fait pas, faire contrôler le véhicule par un concessionnaire. 	
		<ul style="list-style-type: none"> • Le témoin peut s'allumer temporairement lorsque la limite de charge maximale est dépassée. 	<ul style="list-style-type: none"> • Vérifier que la charge totale est conforme à la limite de charge maximale. <ul style="list-style-type: none"> ☒ Limite de chargement P. 499 • Reste constamment allumé - Faire contrôler le véhicule par un concessionnaire. 	
		<ul style="list-style-type: none"> • S'allume lorsque le CMBS se coupe. 	<ul style="list-style-type: none"> • Reste allumé - La zone autour de la caméra est obstruée par de la poussière, de la boue, etc. Arrêter le véhicule dans un endroit sûr et essuyer le capteur avec un chiffon doux. <ul style="list-style-type: none"> ☒ Caméra du capteur avant P. 623 • Si le témoin ne disparaît pas après avoir nettoyé la caméra, faire contrôler le véhicule par un concessionnaire. <ul style="list-style-type: none"> ☒ Système de freinage automatique d'urgence (CMBS) P. 558 	

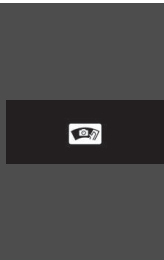
Tableau de bord

*1 : Les modèles équipés du système d'accès sans clé ont un bouton **ENGINE START/STOP** au lieu d'un contacteur d'allumage.



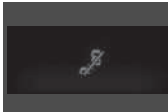



Témoin	Nom	Allumé/Clignotant	Explication	Message
	<p>Témoin du système de freinage automatique d'urgence (CMBS)</p>	<ul style="list-style-type: none"> • S'allume lorsque le CMBS se coupe. 	<ul style="list-style-type: none"> • Reste allumé - La température à l'intérieur de la caméra est trop élevée. Utiliser le système de commande de la climatisation pour refroidir la caméra. Le système s'active lorsque la température au sein de la caméra baisse. <ul style="list-style-type: none"> ☒ Caméra du capteur avant P. 623 • Le témoin peut s'allumer temporairement lors de la traversée d'un espace clos, comme un tunnel. • La zone autour du capteur radar est obstruée par de la poussière, de la boue, etc. Arrêter le véhicule dans un endroit sûr et essayer le capteur avec un chiffon doux. L'extinction du témoin peut prendre un certain temps après le nettoyage du capteur radar. • Si le témoin ne s'éteint pas après avoir nettoyé le cache du capteur, faire contrôler le véhicule par un concessionnaire. <ul style="list-style-type: none"> ☒ Capteur radar P. 625 	 

Témoin	Nom	Allumé/Clignotant	Explication	Message
	Indicateur de système de surveillance de l'angle mort (BSI)*	<ul style="list-style-type: none"> • S'allume pendant quelques secondes lorsque le mode d'alimentation est en position MARCHE. • Reste allumé pendant que le système de surveillance de l'angle mort (BSI) est éteint. 	—	
		<ul style="list-style-type: none"> • S'allume en cas d'accumulation de boue, de neige ou de glace à proximité du capteur. 	<ul style="list-style-type: none"> • S'allume au cours de la conduite - Retirer l'obstacle à proximité du capteur. ☒ Système de surveillance de l'angle mort* P. 552 	
		<ul style="list-style-type: none"> • S'allume en cas d'anomalie au niveau du système. 	<ul style="list-style-type: none"> • S'allume au cours de la conduite - Faire contrôler le véhicule par un concessionnaire. 	

* Non disponible sur tous les modèles









Messages d'avertissement et d'information de l'interface d'information du conducteur

Les messages suivants s'affichent uniquement sur l'interface d'information du conducteur. Appuyer sur la touche  (Affichage/Information) pour relire le message lorsque le témoin de message système est allumé.

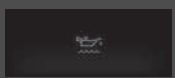



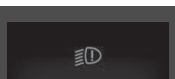

Message	Condition	Explication
	<ul style="list-style-type: none"> S'affiche lorsque le véhicule n'est plus en mesure de fonctionner en raison d'un dysfonctionnement. 	<ul style="list-style-type: none"> S'arrêter immédiatement dans un endroit sûr.
 (orange)	<ul style="list-style-type: none"> S'affiche lorsqu'il y a un risque que le véhicule se déplace de manière inattendue après avoir été arrêté en raison d'un dysfonctionnement du véhicule. 	<ul style="list-style-type: none"> Lorsque le véhicule est à l'arrêt, serrer le frein de stationnement. ➤ Frein de stationnement P. 626 Faire contrôler le véhicule par un concessionnaire.
	<ul style="list-style-type: none"> S'affiche si une porte ou le hayon n'est pas complètement fermé(e). S'affiche si une porte ou le hayon est ouvert(e) pendant la conduite. Le signal sonore retentit. 	<ul style="list-style-type: none"> S'éteint lorsque toutes les portes et le hayon sont fermés.
 *1  *2	<p>Modèles équipés d'un système de capteurs de stationnement</p> <ul style="list-style-type: none"> S'affiche en cas d'anomalie du système de capteurs de stationnement. En cas de problème d'un ou de plusieurs capteurs, le ou les témoins de capteur s'allument en rouge. 	<ul style="list-style-type: none"> Vérifier si la zone autour du ou des capteur(s) est couverte de boue, glace, neige, etc. Si le ou les témoins restent allumés, ou bien si le signal sonore ne s'arrête pas après le nettoyage de la surface, faire contrôler le système par un concessionnaire.
	<ul style="list-style-type: none"> S'affiche en cas d'anomalie du capteur de la batterie. 	<ul style="list-style-type: none"> Faire contrôler le véhicule par un concessionnaire. ➤ Contrôle de la batterie P. 710

*1 : Interface d'information du conducteur





*2 : Ecran Audio/Informations





Message	Condition	Explication
	<ul style="list-style-type: none"> S'affiche une fois si la température extérieure est inférieure à 3°C alors que le contacteur d'allumage est sur MARCHE *1. 	<ul style="list-style-type: none"> Il y a un risque que la chaussée soit verglacée et glissante.
	<ul style="list-style-type: none"> S'affiche lorsque le niveau d'huile est bas avec le moteur en marche. 	<ul style="list-style-type: none"> S'affiche en roulant - S'arrêter dans un endroit sûr.  Si le témoin de niveau d'huile bas apparaît P. 755
	<ul style="list-style-type: none"> S'affiche lorsque le moteur est en marche, lorsqu'il y a une anomalie de système dans le capteur de niveau d'huile moteur. 	<ul style="list-style-type: none"> Faire contrôler le véhicule par un concessionnaire.
	<ul style="list-style-type: none"> S'affiche en cas d'anomalie du système de commande d'éclairage automatique . 	<ul style="list-style-type: none"> S'affiche en roulant - Allumer les phares manuellement et faire contrôler le véhicule par un concessionnaire.
	<ul style="list-style-type: none"> S'affiche en cas d'anomalie des phares. 	<ul style="list-style-type: none"> S'affiche en roulant - Les phares peuvent ne pas être allumés. Dès que les conditions permettent de conduire en toute sécurité, faire vérifier le véhicule par un concessionnaire.
	<ul style="list-style-type: none"> S'affiche en cas d'anomalie du système de e-prétensionneurs. 	<ul style="list-style-type: none"> Faire contrôler le véhicule par un concessionnaire.

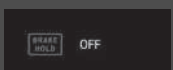



*1 : Les modèles équipés du système d'accès sans clé ont un bouton **ENGINE START/STOP** au lieu d'un contacteur d'allumage.

Message	Condition	Explication
	<ul style="list-style-type: none"> S'affiche en cas d'anomalie avec la grille d'obturation, et de température du liquide de refroidissement du radiateur trop élevée. 	<ul style="list-style-type: none"> La puissance de sortie est réduite, de sorte qu'il peut ne pas être possible d'accélérer ou de maintenir la vitesse actuelle. Faire contrôler le véhicule par un concessionnaire.
 (blanc)	<ul style="list-style-type: none"> S'affiche lorsque la température du liquide de refroidissement moteur est proche de sa limite supérieure. 	<ul style="list-style-type: none"> Conduire lentement pour éviter toute surchauffe.
 (rouge)	<ul style="list-style-type: none"> S'affiche lorsque la température du liquide de refroidissement moteur est anormalement élevée. 	<p>➤ Surchauffe P. 747</p>
 (blanc)	<ul style="list-style-type: none"> S'affiche lorsque le contacteur d'allumage est en position MARCHE ^{*1} alors que le conducteur n'a pas bouclé sa ceinture de sécurité. 	<ul style="list-style-type: none"> Attacher la ceinture de sécurité correctement avant de commencer à rouler.
	<p>Modèles avec système audio couleur</p> <ul style="list-style-type: none"> S'affiche pendant la personnalisation des réglages alors que le frein de stationnement est desserré. 	<p>➤ Fonctions personnalisées P. 157</p>

*1 : Les modèles équipés du système d'accès sans clé ont un bouton **ENGINE START/STOP** au lieu d'un contacteur d'allumage.

Message	Condition	Explication
<p>Modèles à transmission à variation continue</p>  <p>Modèles avec boîte de vitesses manuelle</p> 	<ul style="list-style-type: none"> S'affiche si le maintien du frein automatique est automatiquement annulé lorsqu'il est activé. 	<ul style="list-style-type: none"> Enfoncer immédiatement la pédale de frein.
	<ul style="list-style-type: none"> S'affiche lorsque le système de maintien du frein automatique est désactivé. 	<p>➤ Maintien du frein automatique P. 631</p>
	<ul style="list-style-type: none"> S'affiche lorsque la touche de maintien du frein automatique est enfoncée alors que la ceinture de sécurité du conducteur n'est pas bouclée. 	<ul style="list-style-type: none"> Attacher la ceinture de sécurité du conducteur. <p>➤ Maintien du frein automatique P. 631</p>

Message	Condition	Explication
<p>Modèles à transmission à variation continue</p>  <p>Modèles avec boîte de vitesses manuelle</p> 	<ul style="list-style-type: none"> S'affiche lorsque la touche de maintien du frein automatique est enfoncée sans appuyer sur la pédale de frein, alors que le maintien du frein automatique est en fonctionnement. 	<ul style="list-style-type: none"> Appuyer sur la touche de maintien du frein automatique tout en enfonçant la pédale de frein. <ul style="list-style-type: none"> ➤ Maintien du frein automatique P. 631
	<ul style="list-style-type: none"> S'affiche lorsque le frein de stationnement est appliqué automatiquement lorsqu'il est en marche. 	<ul style="list-style-type: none"> ➤ Maintien du frein automatique P. 631 ➤ Frein de stationnement P. 626
<p>Modèles à transmission à variation continue</p>  <p>Modèles avec boîte de vitesses manuelle</p> 	<ul style="list-style-type: none"> S'affiche lorsque le commutateur du frein de stationnement électrique est actionné sans appuyer sur la pédale de frein alors que le frein de stationnement électrique est en fonctionnement. 	<ul style="list-style-type: none"> S'affiche en roulant - Appuyer sur le commutateur du frein de stationnement électrique tout en enfonçant la pédale de frein. <ul style="list-style-type: none"> ➤ Frein de stationnement P. 626

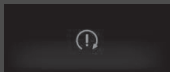

Message	Condition	Explication
 <p>(blanc)</p>  <p>(orange)</p>	<ul style="list-style-type: none"> S'affiche si le véhicule est conduit d'une manière semblable à une conduite inattentive ou en état de somnolence. 	<p>► Moniteur de l'attention du conducteur P. 151</p>
 <p>*2</p>  <p>*3</p>	<ul style="list-style-type: none"> S'affiche lorsque l'une des ceintures de sécurité de deuxième rangée ou de troisième rangée* est bouclée ou débouclée ou lorsqu'une porte arrière est ouverte puis fermée. 	<p>► Dispositif de rappel de ceinture de sécurité P. 45</p>
	<ul style="list-style-type: none"> S'affiche lorsque la vitesse du véhicule atteint la vitesse réglée. Deux réglages de vitesses sont possibles pour l'alerte. 	<p>► Alerte vitesse P. 155</p>
	<ul style="list-style-type: none"> S'affiche lorsque le circuit de démarrage présente une anomalie. 	<ul style="list-style-type: none"> A titre de solution temporaire, maintenir le contacteur d'allumage sur DEMARRAGE [IIII]*1 pendant 15 secondes tout en appuyant sur la pédale de frein et la pédale d'embrayage (transmission manuelle uniquement), et démarrer le moteur manuellement. Faire contrôler le véhicule par un concessionnaire.

*1 : Les modèles équipés du système d'accès sans clé ont un bouton **ENGINE START/STOP** au lieu d'un contacteur d'allumage.

*2 : Modèles sans siège de troisième rangée

*3 : Modèles avec siège de troisième rangée

Modèles avec système de rappel d'entretien

Message	Condition	Explication
	<ul style="list-style-type: none"> • S'affiche lorsqu'une opération d'entretien est requise dans moins de 30 jours. 	<ul style="list-style-type: none"> • Le nombre de jours restants est actualisé quotidiennement. ➤ Système de rappel d'entretien* P. 660
	<ul style="list-style-type: none"> • S'affiche lorsqu'une opération d'entretien est requise dans moins de 10 jours. 	<ul style="list-style-type: none"> • L'entretien indiqué doit être effectué dès que possible. ➤ Système de rappel d'entretien* P. 660
	<ul style="list-style-type: none"> • S'affiche lorsque l'opération d'entretien indiquée n'a toujours pas été effectuée après que le décompte des jours restants a atteint 0. 	<ul style="list-style-type: none"> • L'échéance de l'entretien a expiré. L'entretien doit être effectué immédiatement et le système de rappel d'entretien réinitialisé. ➤ Système de rappel d'entretien* P. 660

Modèles avec système de moniteur d'huile

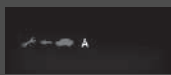
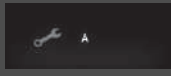
Message	Condition	Explication
	<ul style="list-style-type: none"> • S'affiche lorsque la date d'entretien programmée est proche. 	<ul style="list-style-type: none"> • L'huile moteur, ou l'huile moteur et le filtre à huile, devront bientôt être remplacés. ➤ Système de moniteur d'huile* P. 665
	<ul style="list-style-type: none"> • S'affiche lorsque la date d'entretien programmée est arrivée. 	<ul style="list-style-type: none"> • L'huile moteur, ou l'huile moteur et le filtre à huile, doivent être remplacés dès que possible. ➤ Système de moniteur d'huile* P. 665
	<ul style="list-style-type: none"> • S'affiche lorsque la date programmée de la vidange d'huile moteur est dépassée. 	<ul style="list-style-type: none"> • L'huile moteur, ou l'huile moteur et le filtre à huile, doivent être remplacés immédiatement. ➤ Système de moniteur d'huile* P. 665

Modèles avec lave-phares

Message	Condition	Explication
	<ul style="list-style-type: none"> • S'affiche lorsque le niveau de liquide de lave-glace est faible. 	<ul style="list-style-type: none"> • Ajouter du liquide lave-glace. ➤ Remplissage du liquide lave-glace P. 690

Modèles sans système d'accès sans clé

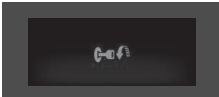
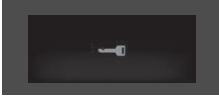
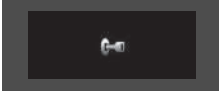
Message	Condition	Explication
	<ul style="list-style-type: none"> S'affiche lorsque la porte du conducteur est ouverte alors que la clé de contact se trouve en position ACCESSOIRES I 	<ul style="list-style-type: none"> Mettre le contacteur d'allumage en position ANTIVOL 0, puis retirer la clé.
	<ul style="list-style-type: none"> S'affiche lorsque la porte du conducteur est ouverte alors que la clé de contact se trouve en position ANTIVOL 0 	<ul style="list-style-type: none"> Retirer la clé du contacteur d'allumage.
	<ul style="list-style-type: none"> S'affiche lorsque la clé de contact est tournée sur ACCESSOIRES I depuis MARCHE II. (La porte conducteur est fermée.) 	—



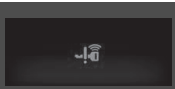
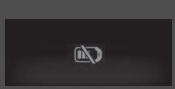
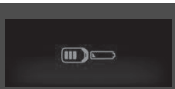

Modèles sans système d'accès sans clé avec transmission manuelle

Message	Condition	Explication
	<ul style="list-style-type: none"> S'affiche lorsque le contacteur d'allumage est en position DEMARRAGE III sans action sur la pédale d'embrayage. 	<ul style="list-style-type: none"> Actionner le contacteur d'allumage en enfonçant la pédale d'embrayage.



Modèles avec système d'accès sans clé

Message	Condition	Explication
	<ul style="list-style-type: none"> S'affiche lorsqu'une anomalie est détectée dans le système d'accès sans clé ou le système de démarrage sans clé. 	<ul style="list-style-type: none"> S'affiche en permanence - Faire contrôler le véhicule par un concessionnaire.
	<ul style="list-style-type: none"> S'affiche lorsque la porte est fermée avec le mode d'alimentation activé sans que la télécommande d'accès sans clé soit à l'intérieur du véhicule. 	<ul style="list-style-type: none"> Le message disparaît lorsque la télécommande d'accès sans clé est replacée à l'intérieur du véhicule et que la porte est fermée. <ul style="list-style-type: none"> ➤ Rappel concernant la télécommande d'accès sans clé P. 217
	<ul style="list-style-type: none"> S'affiche lorsque la pile de la télécommande d'accès sans clé s'affaiblit. 	<ul style="list-style-type: none"> Remplacer la pile dès que possible. <ul style="list-style-type: none"> ➤ Remplacement de la pile bouton P. 716

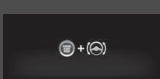

Modèles avec système d'accès sans clé

Message	Condition	Explication
<p>Modèles à transmission à variation continue</p>  <p>Modèles avec boîte de vitesses manuelle</p> 	<ul style="list-style-type: none"> • S'affiche après que le mode d'alimentation est réglé sur ACCESSOIRES ou MARCHE. <p>Type à conduite à droite</p> <ul style="list-style-type: none"> • S'affiche lorsque la porte conducteur est déverrouillée et ouverte. 	<p>➤ Démarrage du moteur P. 513</p>
	<ul style="list-style-type: none"> • S'affiche lorsque le mode d'alimentation est sur ACCESSOIRES. • S'affiche après l'ouverture de la porte conducteur avec le mode d'alimentation sur ACCESSOIRES. 	<p>—</p> <ul style="list-style-type: none"> • Actionner le bouton ENGINE START/STOP deux fois sans appuyer sur la pédale de frein (boîte de vitesses automatique) ou sur la pédale d'embrayage (boîte de vitesses manuelle) pour faire passer le contact sur MOTEUR COUPE (ANTIVOL).
	<ul style="list-style-type: none"> • S'affiche si la pile de la télécommande d'accès sans clé est trop faible pour démarrer le moteur ou si la clé n'est pas dans le rayon d'action du système lors du démarrage du moteur. Un signal sonore retentit six fois. 	<ul style="list-style-type: none"> • Placer la télécommande d'accès sans clé devant la touche ENGINE START/STOP. <ul style="list-style-type: none"> ➤ Si la pile de la télécommande d'accès sans clé est faible P. 742

Modèles avec système d'accès sans clé

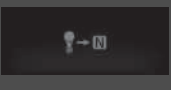

Message	Condition	Explication
	<ul style="list-style-type: none"> S'affiche lorsque le volant est verrouillé. 	<ul style="list-style-type: none"> Braquer le volant à gauche et à droite tout en appuyant sur la touche ENGINE START/STOP.
<p>Modèles à transmission à variation continue</p>  <p>(orange)</p>	<ul style="list-style-type: none"> S'affiche si le bouton ENGINE START/STOP est enfoncé pour couper le moteur sans que le levier de vitesses ne soit en position P. 	<ul style="list-style-type: none"> Mettre le levier de vitesses sur P, puis appuyer deux fois sur la touche ENGINE START/STOP.
	<ul style="list-style-type: none"> S'affiche si vous appuyez sur le bouton ENGINE START/STOP pendant que le véhicule est en mouvement. 	<p>➤ Arrêt d'urgence du moteur P. 743</p>

Modèles avec arrêt automatique au ralenti



Message	Condition	Explication
	<ul style="list-style-type: none"> S'affiche lorsque le moteur ne redémarre pas automatiquement pour l'une des raisons suivantes : <ul style="list-style-type: none"> - Le capot est ouvert. - Une anomalie du système désactive l'arrêt automatique au ralenti. 	<ul style="list-style-type: none"> Suivre la méthode normale pour démarrer le moteur. <ul style="list-style-type: none"> ➤ Démarrage du moteur P. 510, 513
	<ul style="list-style-type: none"> S'affiche lorsque le levier de vitesses est déplacé de la position N à n'importe quelle autre position sans appuyer sur la pédale d'embrayage alors que l'arrêt automatique au ralenti est en fonctionnement. 	<ul style="list-style-type: none"> Le moteur ne démarre pas lorsque la charge de la batterie devient faible. Mettre le levier de vitesses en position N pour éviter que la charge de la batterie ne devienne faible. <ul style="list-style-type: none"> ➤ Arrêt automatique au ralenti P. 528
	<ul style="list-style-type: none"> S'affiche en blanc si le contacteur d'allumage est en position DEMARRAGE III*1 alors que la pédale d'embrayage n'est pas complètement enfoncée. S'affiche en orange lorsque les conditions suivantes sont maintenues alors que l'arrêt automatique au ralenti fonctionne : <ul style="list-style-type: none"> - La ceinture de sécurité du conducteur n'est pas bouclée. - Le levier de vitesses se trouve sur une position autre que N. 	<ul style="list-style-type: none"> Enfoncer la pédale d'embrayage. Enfoncer la pédale d'embrayage. Boucler immédiatement la ceinture de sécurité et maintenir le levier de vitesses sur N lorsque l'arrêt automatique au ralenti s'active de nouveau.





*1 : Les modèles équipés du système d'accès sans clé ont un bouton **ENGINE START/STOP** au lieu d'un contacteur d'allumage.

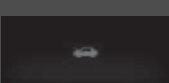

Modèles avec arrêt automatique au ralenti



Message	Condition	Explication
	<ul style="list-style-type: none"> • S'affiche lorsque l'arrêt automatique au ralenti ne s'active pas pour une raison quelconque. • S'affiche lorsque le moteur redémarre automatiquement. • S'affiche lorsque la température de la batterie se situe autour de 5°C ou moins. 	<p>➤ L'arrêt automatique au ralenti est activé dans les cas suivants : P. 530</p>
	<ul style="list-style-type: none"> • S'affiche lorsque l'arrêt automatique au ralenti n'est pas activé en raison d'une température du liquide de refroidissement moteur trop faible ou trop élevée. 	<p>➤ L'arrêt automatique au ralenti ne s'active pas dans les cas suivants : P. 530</p>
	<ul style="list-style-type: none"> • S'affiche si l'arrêt automatique au ralenti n'est pas activé en raison de l'utilisation du système de commande de la climatisation et d'une différence importante entre la température définie et la température réelle de l'habitacle. 	<p>➤ L'arrêt automatique au ralenti est activé dans les cas suivants : P. 530</p>
	<ul style="list-style-type: none"> • S'affiche lorsque le système est soumis aux conditions suivantes alors que l'arrêt au ralenti automatique est activé : <ul style="list-style-type: none"> - Le système de climatisation est activé et la différence entre la température définie et la température réelle de l'habitacle devient importante. - Le taux d'humidité dans l'habitacle est élevé. 	<ul style="list-style-type: none"> • Le moteur redémarre automatiquement au bout de quelques secondes.



Modèles avec arrêt automatique au ralenti

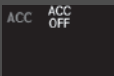

Message	Condition	Explication
	<ul style="list-style-type: none"> • S'affiche lorsque l'arrêt au ralenti automatique n'est pas activé en raison d'un niveau de charge de la batterie trop faible. • S'affiche lorsque les performances de la batterie sont faibles. 	<p>➤ Arrêt automatique au ralenti P. 528</p>
	<ul style="list-style-type: none"> • S'affiche lorsque le système est soumis aux conditions suivantes alors que l'arrêt au ralenti automatique est activé : <ul style="list-style-type: none"> - Le niveau de charge de la batterie est faible. 	
	<ul style="list-style-type: none"> • S'affiche lorsque le système d'arrêt automatique au ralenti est activé. 	<p>➤ Arrêt automatique au ralenti P. 528</p>
	<ul style="list-style-type: none"> • S'affiche lorsque le capot est ouvert. 	<ul style="list-style-type: none"> • Fermer le capot.





Message	Condition	Explication
	<ul style="list-style-type: none"> S'affiche en cas d'anomalie des feux de route automatiques. 	<ul style="list-style-type: none"> Actionner manuellement la commande des phares. Si cet événement se produit pendant la conduite avec les feux de route allumés, passer aux feux de croisement.
	<ul style="list-style-type: none"> S'affiche si le cache de capteur radar est recouvert et empêche le capteur de détecter un véhicule situé devant. Peut s'afficher en cas de conduite par mauvais temps (pluie, neige, brouillard, etc.) 	<ul style="list-style-type: none"> Lorsque le capteur radar est sale, arrêter le véhicule dans un endroit sûr et nettoyer le capteur à l'aide d'un chiffon doux. Le message peut mettre un certain temps avant de disparaître. Si le message ne disparaît pas après avoir nettoyé le cache du capteur, faire contrôler le véhicule par un concessionnaire. <ul style="list-style-type: none"> ➤ Capteur radar P. 625 ➤ Honda Sensing P. 555
	<ul style="list-style-type: none"> S'affiche si la température à l'intérieur de la caméra du capteur avant est trop élevée et que certains systèmes d'assistance à la conduite ne peuvent pas être activés. 	<ul style="list-style-type: none"> Utiliser le système de commande de la climatisation pour refroidir la caméra. Disparaît - La caméra a été refroidie et les systèmes sont normalement activés. <ul style="list-style-type: none"> ➤ Caméra du capteur avant P. 623 ➤ Honda Sensing P. 555
	<ul style="list-style-type: none"> S'affiche si la zone autour de la caméra du capteur avant est obstruée par des saletés, de la boue, etc., et empêche la détection d'un véhicule à l'avant. Peut s'afficher en cas de conduite par mauvais temps (pluie, neige, brouillard, etc.) 	<ul style="list-style-type: none"> Lorsque la vitre avant est sale, arrêter le véhicule dans un endroit sûr et l'essuyer avec un chiffon doux. Faire vérifier le véhicule par un concessionnaire si le message ne disparaît pas une fois que la zone autour de la caméra a été nettoyée. <ul style="list-style-type: none"> ➤ Caméra du capteur avant P. 623 ➤ Honda Sensing P. 555



Message	Condition	Explication
	<ul style="list-style-type: none"> • S'affiche lorsque le système anticipe que le véhicule situé sur la droite va s'insérer devant vous et réduit la vitesse du véhicule en fonction du véhicule vous coupant la route. 	<ul style="list-style-type: none"> • Le système maintient automatiquement une distance de sécurité entre votre véhicule et celui vous coupant la route lorsqu'il en anticipe l'insertion. ➤ Activation du système P. 585, 600
	<ul style="list-style-type: none"> • S'affiche lorsque le système anticipe que le véhicule situé sur la gauche va s'insérer devant vous et réduit la vitesse du véhicule en fonction du véhicule vous coupant la route. 	<ul style="list-style-type: none"> • Le système maintient automatiquement une distance de sécurité entre votre véhicule et celui vous coupant la route lorsqu'il en anticipe l'insertion. ➤ Activation du système P. 585, 600
	<ul style="list-style-type: none"> • S'affiche lorsque l'ACC a été automatiquement désactivé. 	<ul style="list-style-type: none"> • La vitesse réglée peut être reprise après l'amélioration de la condition qui a provoqué la désactivation de l'ACC. Appuyer sur le bouton RES/+. ➤ Régulateur de vitesse adaptatif (ACC) avec maintien de distance de sécurité à basse vitesse (LSF) P. 569 ➤ Régulateur de vitesse adaptatif (ACC) P. 586



Message	Condition	Explication
	<ul style="list-style-type: none"> S'affiche lorsque la distance par rapport au véhicule situé devant est trop courte tandis que l'ACC est activé. 	<ul style="list-style-type: none"> L'ACC a été automatiquement désactivé. <ul style="list-style-type: none"> ➤ Régulateur de vitesse adaptatif (ACC) avec maintien de distance de sécurité à basse vitesse (LSF) P. 569 ➤ Régulateur de vitesse adaptatif (ACC) P. 586
	<ul style="list-style-type: none"> S'affiche lorsqu'on appuie sur la touche -/SET alors que la distance par rapport au véhicule situé devant est trop courte. 	<ul style="list-style-type: none"> Impossibilité d'activer l'ACC. <ul style="list-style-type: none"> ➤ Régulateur de vitesse adaptatif (ACC) avec maintien de distance de sécurité à basse vitesse (LSF) P. 569 ➤ Régulateur de vitesse adaptatif (ACC) P. 586
<div style="border: 1px solid black; padding: 2px;">Modèles à transmission à variation continue</div>  <p>(blanc)</p>	<ul style="list-style-type: none"> S'affiche lorsque la ceinture de sécurité du conducteur est détachée alors que votre véhicule est automatiquement arrêté par l'ACC. 	<ul style="list-style-type: none"> L'ACC a été automatiquement désactivé. <ul style="list-style-type: none"> ➤ Régulateur de vitesse adaptatif (ACC) avec maintien de distance de sécurité à basse vitesse (LSF) P. 569
	<ul style="list-style-type: none"> S'affiche lorsqu'on appuie sur la touche -/SET alors que la ceinture de sécurité du conducteur est détachée. 	<ul style="list-style-type: none"> Impossibilité d'activer l'ACC. <ul style="list-style-type: none"> ➤ Régulateur de vitesse adaptatif (ACC) avec maintien de distance de sécurité à basse vitesse (LSF) P. 569

Message	Condition	Explication
	<ul style="list-style-type: none"> S'affiche si le VSA ou l'antipatinage est activé en même temps que l'ACC. 	<ul style="list-style-type: none"> L'ACC a été automatiquement désactivé. <ul style="list-style-type: none"> ➤ Régulateur de vitesse adaptatif (ACC) avec maintien de distance de sécurité à basse vitesse (LSF) P. 569 ➤ Régulateur de vitesse adaptatif (ACC) P. 586
Modèles avec boîte de vitesses manuelle 	<ul style="list-style-type: none"> S'affiche lorsque l'on appuie sur la touche RES/+ ou -/SET alors que le véhicule se déplace et que la pédale de frein est enfoncée. 	<ul style="list-style-type: none"> Impossibilité d'activer l'ACC. <ul style="list-style-type: none"> ➤ Régulateur de vitesse adaptatif (ACC) P. 586
Modèles avec boîte de vitesses manuelle 	<ul style="list-style-type: none"> S'affiche lorsque l'on appuie sur la touche RES/+ or -/SET alors que le véhicule se déplace et que la pédale d'embrayage est enfoncée. S'affiche lorsque la pédale d'embrayage est enfoncée pendant une durée trop longue alors que l'ACC est activé. 	<ul style="list-style-type: none"> Impossibilité d'activer l'ACC. <ul style="list-style-type: none"> ➤ Régulateur de vitesse adaptatif (ACC) P. 586 L'ACC a été automatiquement désactivé. <ul style="list-style-type: none"> ➤ Régulateur de vitesse adaptatif (ACC) P. 586

Message	Condition	Explication
	<ul style="list-style-type: none"> S'affiche lorsque la vitesse du véhicule est trop élevée pour l'activation de l'ACC. 	<ul style="list-style-type: none"> Réduire la vitesse, puis régler l'ACC. <ul style="list-style-type: none"> ➤ Régulateur de vitesse adaptatif (ACC) avec maintien de distance de sécurité à basse vitesse (LSF) P. 569 ➤ Régulateur de vitesse adaptatif (ACC) P. 586
	<ul style="list-style-type: none"> S'affiche lorsque l'ACC est désactivé en raison d'une vitesse excessive du véhicule. 	<ul style="list-style-type: none"> Réduire la vitesse, puis réinitialiser l'ACC. <ul style="list-style-type: none"> ➤ Régulateur de vitesse adaptatif (ACC) avec maintien de distance de sécurité à basse vitesse (LSF) P. 569 ➤ Régulateur de vitesse adaptatif (ACC) P. 586
	<p>Modèles avec boîte de vitesses manuelle</p> <ul style="list-style-type: none"> S'affiche lorsque la vitesse du véhicule est trop faible pour l'activation de l'ACC. 	<ul style="list-style-type: none"> Augmenter la vitesse, puis régler l'ACC. <ul style="list-style-type: none"> ➤ Régulateur de vitesse adaptatif (ACC) P. 586
	<p>Modèles avec boîte de vitesses manuelle</p> <ul style="list-style-type: none"> S'affiche lorsque l'ACC est désactivé en raison d'une vitesse du véhicule trop faible. 	<ul style="list-style-type: none"> Augmenter la vitesse, puis régler à nouveau l'ACC. <ul style="list-style-type: none"> ➤ Régulateur de vitesse adaptatif (ACC) P. 586
<p>Modèles à transmission à variation continue</p> 	<ul style="list-style-type: none"> S'affiche lorsque le véhicule situé devant reprend la conduite, après l'arrêt automatique de votre véhicule par l'ACC. 	<ul style="list-style-type: none"> Appuyer sur la touche RES/+ ou -/SET ou enfoncer la pédale d'accélérateur pour reprendre la conduite. <ul style="list-style-type: none"> ➤ Régulateur de vitesse adaptatif (ACC) avec maintien de distance de sécurité à basse vitesse (LSF) P. 569

Message	Condition	Explication
<p>Modèles à transmission à variation continue</p> 	<ul style="list-style-type: none"> S'affiche lorsque le levier de vitesses est placé dans une position autre que D ou S alors que l'ACC est activé. 	<ul style="list-style-type: none"> L'ACC a été automatiquement désactivé. <ul style="list-style-type: none"> ➤ Régulateur de vitesse adaptatif (ACC) avec maintien de distance de sécurité à basse vitesse (LSF) P. 569
<p>Modèles à transmission à variation continue</p>  	<ul style="list-style-type: none"> S'affiche lorsque le véhicule est arrêté en très forte pente alors que l'ACC est activé. S'affiche lorsqu'on appuie sur la touche -/SET alors que le véhicule est à l'arrêt en très forte pente. 	<ul style="list-style-type: none"> Impossibilité d'activer l'ACC. <ul style="list-style-type: none"> ➤ Régulateur de vitesse adaptatif (ACC) avec maintien de distance de sécurité à basse vitesse (LSF) P. 569 L'ACC a été automatiquement désactivé. <ul style="list-style-type: none"> ➤ Régulateur de vitesse adaptatif (ACC) avec maintien de distance de sécurité à basse vitesse (LSF) P. 569 Impossibilité d'activer l'ACC. <ul style="list-style-type: none"> ➤ Régulateur de vitesse adaptatif (ACC) avec maintien de distance de sécurité à basse vitesse (LSF) P. 569
<p>Modèles à transmission à variation continue</p> 	<ul style="list-style-type: none"> S'affiche lorsque le frein de stationnement est appliqué automatiquement tandis que l'ACC est activé. S'affiche lorsqu'on appuie sur la touche -/SET alors que le frein de stationnement est serré. 	<ul style="list-style-type: none"> L'ACC a été automatiquement désactivé. <ul style="list-style-type: none"> ➤ Régulateur de vitesse adaptatif (ACC) avec maintien de distance de sécurité à basse vitesse (LSF) P. 569 ➤ Frein de stationnement P. 626 Impossibilité d'activer l'ACC. <ul style="list-style-type: none"> ➤ Régulateur de vitesse adaptatif (ACC) avec maintien de distance de sécurité à basse vitesse (LSF) P. 569 ➤ Frein de stationnement P. 626

Message	Condition	Explication
<p>Modèles à transmission à variation continue</p> 	<ul style="list-style-type: none"> • S'affiche lorsque l'on appuie sur la touche –/SET alors que le véhicule se déplace et que la pédale de frein est enfoncée. 	<ul style="list-style-type: none"> • Impossibilité d'activer l'ACC. <ul style="list-style-type: none"> ➤ Régulateur de vitesse adaptatif (ACC) avec maintien de distance de sécurité à basse vitesse (LSF) P. 569
<p>Modèles à transmission à variation continue</p> 	<ul style="list-style-type: none"> • S'affiche si l'ACC est désactivé tandis que le véhicule est arrêté automatiquement par l'ACC. 	<ul style="list-style-type: none"> • Enfoncer immédiatement la pédale de frein.
	<ul style="list-style-type: none"> • Clignote quand le système détecte une collision possible avec le véhicule roulant devant. Le signal sonore retentit. 	<ul style="list-style-type: none"> • Prendre les mesures appropriées pour éviter toute collision (freiner, changer de voie, etc.) <ul style="list-style-type: none"> ➤ Régulateur de vitesse adaptatif (ACC) avec maintien de distance de sécurité à basse vitesse (LSF) P. 569 ➤ Régulateur de vitesse adaptatif (ACC) P. 586 ➤ Système de freinage automatique d'urgence (CMBS) P. 558



Message	Condition	Explication
 <p>(orange)</p>	<ul style="list-style-type: none"> • S'affiche si le véhicule est sur le point de dévier en dehors d'une voie détectée. 	<ul style="list-style-type: none"> • Prendre le contrôle direct de la direction et maintenir le véhicule au centre de la voie. Le message disparaît au bout d'un certain temps. <ul style="list-style-type: none"> ➤ Système d'assistance au maintien dans la voie de circulation (LKAS) P. 601 ➤ Système de détection du changement de voie P. 609
 <p>(rouge)</p>	<ul style="list-style-type: none"> • S'affiche si le conducteur a seulement les mains posées sur le volant ou ne tient pas du tout le volant et que le véhicule s'apprête à franchir la voie détectée. Un signal sonore retentit également. • Clignote si le conducteur a seulement les mains posées sur le volant ou ne tient pas du tout le volant. Un signal sonore retentit également. Si le conducteur continue à conduire ainsi, le signal sonore devient un signal long et le système d'assistance au maintien dans la voie de circulation se désactive. 	<ul style="list-style-type: none"> • Prendre le contrôle direct de la direction et maintenir le véhicule au centre de la voie. Le message disparaît au bout d'un certain temps. <ul style="list-style-type: none"> ➤ Système d'assistance au maintien dans la voie de circulation (LKAS) P. 601 • Prendre le contrôle direct de la direction ; le message disparaît. <ul style="list-style-type: none"> ➤ Système d'assistance au maintien dans la voie de circulation (LKAS) P. 601
 <p>(blanc)</p>	<ul style="list-style-type: none"> • S'affiche lorsque le véhicule risque de rouler en dehors d'une voie détectée. De même, le système de détection du changement de voie dirige le véhicule pour aider le conducteur à rester dans sa voie de circulation. 	<ul style="list-style-type: none"> • Prendre le contrôle direct de la direction et maintenir le véhicule au centre de la voie. Le message disparaît après un certain temps. <ul style="list-style-type: none"> ➤ Système de détection du changement de voie P. 609

Message	Condition	Explication
	<ul style="list-style-type: none"> S'affiche lorsque le système LKAS est en cours de fonctionnement ou lorsque la touche LKAS est enfoncée, mais un système associé au LKAS présente un problème. Le système LKAS est automatiquement annulé. Le signal sonore retentit simultanément. 	<ul style="list-style-type: none"> Si d'autres indicateurs de système s'allument, tels que le VSA, l'ABS et le système de freinage, prendre les dispositions nécessaires. <ul style="list-style-type: none"> ► Témoins P. 98

Modèles avec hayon électrique

Message	Condition	Explication
	<ul style="list-style-type: none"> S'affiche en cas d'anomalie du système du hayon électrique. 	<ul style="list-style-type: none"> Ouvrir ou fermer le hayon électrique manuellement. Faire contrôler le véhicule par un concessionnaire.

Modèles à traction intégrale en temps réel avec système de commande intelligent

Message	Condition	Explication
	<ul style="list-style-type: none"> S'affiche en cas d'anomalie de la traction intégrale en temps réel avec système de commande intelligent. 	<ul style="list-style-type: none"> Le moteur entraîne les roues avant uniquement dans cette condition. Faire contrôler le véhicule par un concessionnaire.
	<ul style="list-style-type: none"> S'affiche lorsque la température différentielle est trop élevée. 	<ul style="list-style-type: none"> S'arrêter dans un endroit sûr, mettre le levier de vitesses en position P et laisser le moteur tourner au ralenti jusqu'à ce que le message disparaisse. Si le message ne disparaît pas, faire contrôler le véhicule par un concessionnaire. <ul style="list-style-type: none"> ► Traction intégrale en temps réel avec système de commande intelligent* P. 546

* Non disponible sur tous les modèles

Jauges

Les jauges incluent le compteur de vitesse, le compte-tours, la jauge de carburant et les témoins correspondants. Ces différentes informations s'affichent lorsque le contacteur d'allumage est sur MARCHE *1.

■ Compteur de vitesse

Affiche la vitesse en km/h.

■ Tachymètre

Indique le nombre de tours moteur par minute.

■ Jauge de carburant



Indique la quantité de carburant encore présente dans le réservoir de carburant.

■ Jauge de température

Affiche la température du liquide de refroidissement.

*1 : Les modèles équipés du système d'accès sans clé ont un bouton **ENGINE START/STOP** au lieu d'un contacteur d'allumage.

» Compteur de vitesse

Appuyer sur la touche  (Affichage/Information) plusieurs fois jusqu'à ce que l'icône  s'affiche sur l'interface d'information du conducteur. Appuyer sur **ENTER**, puis appuyer et maintenir la pression à nouveau. L'affichage du compteur de vitesse et des différentes mesures bascule entre les mph et les km/h.

» Jauge de carburant

REMARQUE

Ravitailer en carburant lorsque l'indication se rapproche de .

Le manque de carburant peut provoquer des ratés et endommager le pot catalytique.

La quantité de carburant effectivement restante peut ne pas être conforme à l'indication de la jauge de carburant.

» Jauge de température

REMARQUE

Le moteur risque d'être gravement endommagé si le véhicule est conduit alors que l'aiguille de la jauge de température se trouve dans la zone supérieure. S'arrêter dans un endroit sûr sur le bord de la route et laisser la température du moteur revenir à sa valeur normale de fonctionnement.



 **Surchauffe** P. 747

Interface d'information du conducteur

L'interface d'information du conducteur affiche les indications de l'odomètre, du totaliseur partiel, de l'indicateur de température extérieure et d'autres jauges. Il affiche en outre des messages importants tels que des avertissements ou d'autres informations utiles.

■ Basculement de l'affichage

■ Ecrans principaux

Appuyer sur la touche  (Affichage/Information), puis sur  ou  pour changer l'affichage. Appuyer sur **ENTER** pour voir les informations détaillées.

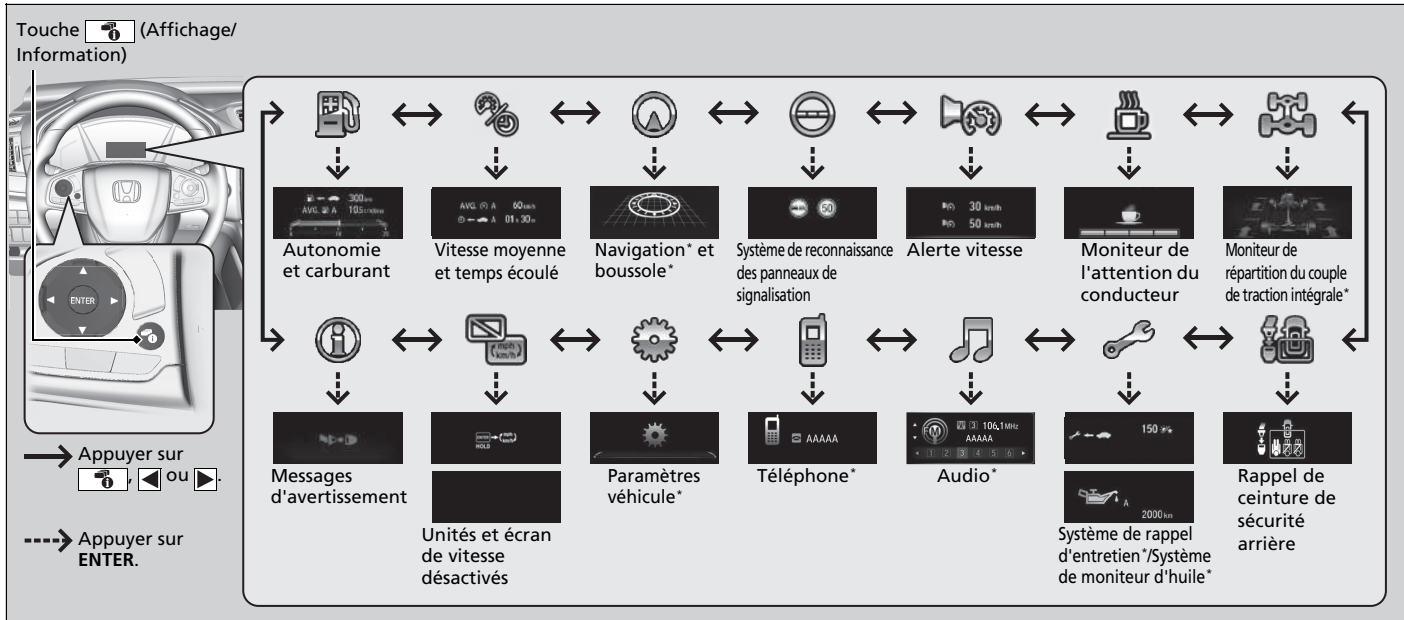

* Non disponible sur tous les modèles

■ Ordinateur trajet

Appuyer sur le bouton  (TRIP) pour changer l'affichage.

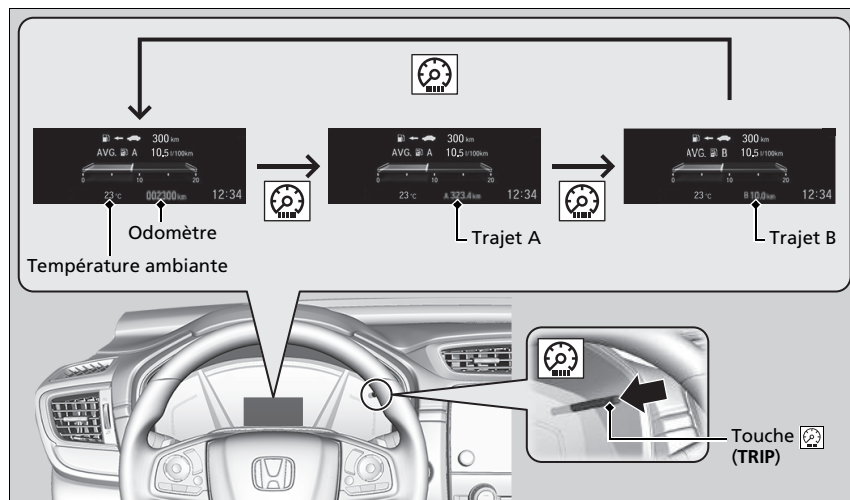

■ Odomètre

Indique le nombre total de kilomètres ou de miles accumulés par le véhicule.

■ Totaliseur partiel

Indique le nombre total de kilomètres ou de miles parcourus par le véhicule depuis la dernière remise à zéro. Les compteurs A et B peuvent être utilisés pour mesurer deux trajets indépendants.

■ Mise à zéro d'un totaliseur partiel

Pour réinitialiser un compteur quotidien, afficher ce dernier, puis appuyer sur le bouton  et le maintenir enfoncé. Le compteur quotidien est remis à zéro et affiche **0.0**.

■ Economie moyenne carburant

Indique l'économie moyenne de carburant calculée pour chaque totaliseur partiel en l/100 km. L'affichage est régulièrement mis à jour. Lorsqu'un compteur quotidien est remis à zéro, la consommation moyenne de carburant l'est également.

■ Plage

Indique la distance estimée qu'il est possible de parcourir avec le carburant restant. Cette distance est calculée en fonction de la consommation de carburant des trajets précédents.

■ Temps écoulé

Indique le temps écoulé depuis la dernière remise à zéro du compteur du trajet A ou B.

■ Vitesse moyenne

Indique la vitesse moyenne en km/h depuis la dernière remise à zéro du compteur du trajet A ou B.

☒ Totaliseur partiel

Basculer entre le Compteur quotidien A et le Compteur quotidien B en appuyant sur la touche .

☒ Economie moyenne carburant

Il est possible de modifier l'échéance de réinitialisation de l'économie de carburant moyenne.

☒ **Fonctions personnalisées** P. 157, 408

☒ Temps écoulé

Il est possible de modifier l'échéance de réinitialisation du temps écoulé.

☒ **Fonctions personnalisées** P. 157, 408

☒ Vitesse moyenne

Il est possible de modifier l'échéance de réinitialisation de la vitesse moyenne.

☒ **Fonctions personnalisées** P. 157, 408

■ Indicateur de consommation instantanée de carburant

Indique l'économie de carburant instantanée sous forme de graphiques à barres en l/100 km.

■ Système de rappel d'entretien *

Affiche le système de rappel d'entretien.

➤ **Système de rappel d'entretien** * P. 660

■ Système de moniteur d'huile *

Affiche le système de moniteur d'huile.

➤ **Système de moniteur d'huile** * P. 665

■ Rappel de ceinture de sécurité arrière

S'affiche lorsque l'une des ceintures de sécurité arrière est bouclée ou débouclée.

■ Température ambiante

Indique la température extérieure en degrés Celsius.

Si la température extérieure est inférieure à 3 °C au moment où le contacteur d'allumage est mis sur MARCHE ^{*1}, l'indicateur de température extérieure clignote pendant dix secondes.

■ Correction du cadran de température extérieure

Corriger l'indication de température de ± 3 °C maximum si elle semble incorrecte.

*1 : Les modèles équipés du système d'accès sans clé ont un bouton **ENGINE START/STOP** au lieu d'un contacteur d'allumage.

* Non disponible sur tous les modèles

» Température ambiante

Le capteur de température se trouve dans le pare-chocs avant.

La chaleur dégagée par la chaussée ainsi que l'échappement peuvent affecter l'indication de température lorsque la vitesse du véhicule est inférieure à 30 km/h.

Il peut parfois s'écouler plusieurs minutes avant que l'affichage soit mis à jour après stabilisation de l'indication de température.

Utiliser les fonctions personnalisées de l'interface d'information du conducteur ou de l'écran d'information/ audio pour corriger la température.

➤ **Fonctions personnalisées** P. 157, 408

■ Moniteur de l'attention du conducteur

Le moniteur de l'attention du conducteur analyse les commandes de direction pour déterminer si le véhicule est conduit d'une manière semblable à une conduite inattentive ou en état de somnolence. S'il détermine que le véhicule est conduit d'une telle manière, il affiche le degré d'attention du conducteur dans l'interface d'information du conducteur.

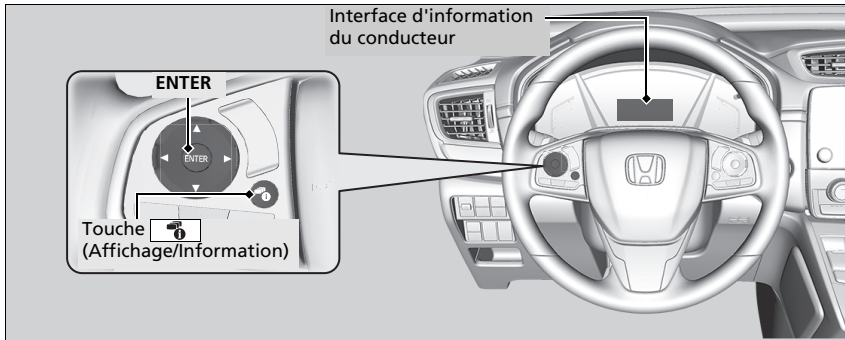

Lorsque la touche  (Affichage/Information) est enfoncée, les barres dans l'interface d'information du conducteur s'allument en blanc pour indiquer le degré d'attention du conducteur.

➤ **Basculement de l'affichage** P. 147

▣ Moniteur de l'attention du conducteur

Le moniteur de l'attention du conducteur ne peut pas toujours détecter si le conducteur est fatigué ou inattentif. Indépendamment de la rétroaction du système, si le conducteur se sent fatigué, il doit s'arrêter dans un endroit sûr et se reposer aussi longtemps que nécessaire.

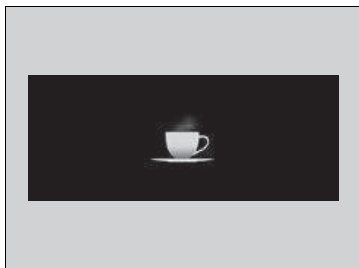

Si le nombre de barres chute à deux, le moniteur de l'attention du conducteur affiche une tasse à café blanche (sans les barres) pour avertir le conducteur que son niveau d'attention est bas.

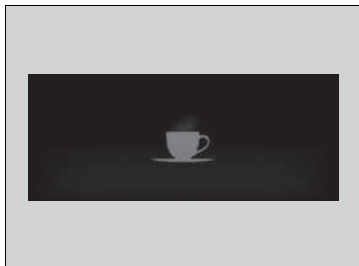

Si le nombre de barres chute à un, un signal sonore retentit, le volant se met à vibrer et la tasse à café devient orange pour avertir le conducteur qu'il a besoin de faire une pause car son niveau d'attention est trop bas.

Si la tasse à café s'allume en orange, s'arrêter dans un endroit sûr et se reposer aussi longtemps que nécessaire.

Le témoin de tasse à café orange disparaît lorsque la touche **ENTER** est enfoncée ou lorsque le système a déterminé que le conducteur conduit normalement.

Si le conducteur ne fait pas de pause et que le moniteur continue de détecter que le conducteur est très fatigué, la tasse à café s'allume en orange à nouveau après environ 15 minutes, accompagnée par un signal sonore et des vibrations du volant.

Les avertissements ne s'affichent pas lorsque le temps de trajet est de 30 minutes ou moins.

■ Le moniteur de l'attention du conducteur se réinitialise lorsque

- le moteur est coupé.
- le conducteur détache sa ceinture de sécurité et ouvre la porte alors que le véhicule est à l'arrêt.

■ Afin que le moniteur de l'attention du conducteur fonctionne

- le véhicule doit se déplacer à une vitesse supérieure à 40 km/h.
- l'indicateur de système de direction assistée électrique (EPS) doit être éteint.

■ En fonction des conditions de conduite ou d'autres facteurs, le moniteur de l'attention du conducteur peut ne pas fonctionner dans les circonstances suivantes.

- la fonction d'assistance de direction du système d'assistance au maintien dans la voie de circulation (LKAS) est active.
 - **Système d'assistance au maintien dans la voie de circulation (LKAS)** P. 601
- la route est en mauvais état, par exemple la surface est accidentée ou n'a pas de revêtement.
- il y a du vent.
- le conducteur utilise fréquemment le véhicule de manière sûre, en changeant de voie ou en accélérant par exemple.

■ Personnalisation

Il est possible de modifier les paramètres du moniteur de l'attention du conducteur.

Sélectionner **Alerte tactile et sonore**, **Alerte tactile uniquement/Alerte tactile**, ou **OFF**.

➤ **Fonctions personnalisées** P. 157, 408

➤ Afin que le moniteur de l'attention du conducteur fonctionne

Les barres de l'interface d'information du conducteur restent grisées sauf si le système de surveillance de l'attention du conducteur est actif.

■ **Moniteur de répartition du couple de traction intégrale***

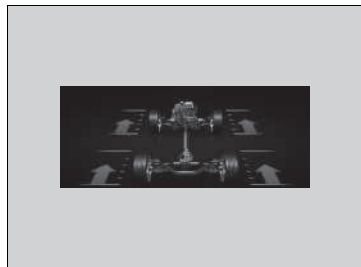

Les témoins sur l'écran indiquent la quantité de couple transmis aux roues avant droite, avant gauche, arrière droite et arrière gauche.

➤ **Traction intégrale en temps réel avec système de commande intelligent*** P. 546

■ Alerte vitesse

Active l'alerte de vitesse et modifie le réglage de l'alerte de vitesse.

Chaque fois que l'on appuie sur la touche ▲/▼, le réglage de l'alerte de vitesse change comme suit :

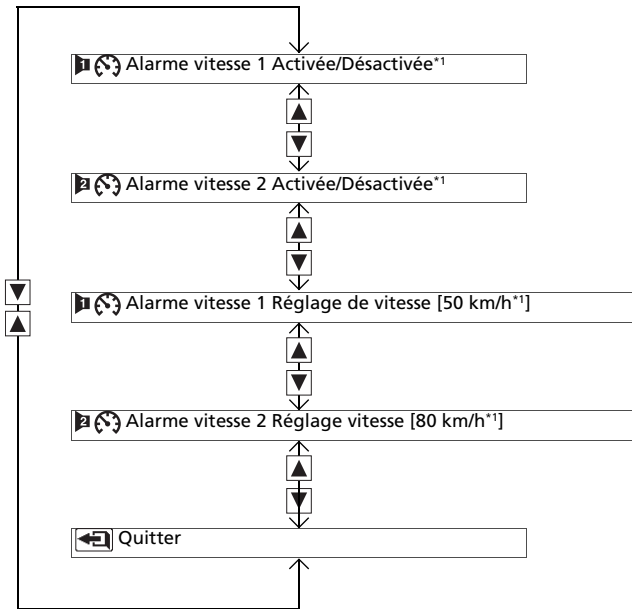

*1 : Réglage par défaut

■ **Détail des changements de direction ***

Affiche le détail des changements de direction carrefour après carrefour jusqu'à destination correspondant au système de navigation.

➤ **Se reporter au manuel du système de navigation**

■ **Système de reconnaissance des panneaux de signalisation**

Affiche le système de reconnaissance des panneaux de signalisation.

➤ **Système de reconnaissance des panneaux de signalisation** P. 615

■ **Audio ***

Indique les informations audio actuelles.

➤ **Fonctionnement de base du système audio** P. 331

■ **Téléphone ***

Indique les informations actuelles du téléphone.

➤ **Système de téléphone mains libres** P. 457

»» **Détail des changements de direction ***

L'interface d'information du conducteur affiche un compas lorsque le guidage n'est pas en cours d'utilisation.

Il est possible de sélectionner l'activation ou la désactivation de l'affichage des carrefours pendant le guidage routier.





➤ **Fonctions personnalisées** P. 408

Modèles avec système audio couleur

Fonctions personnalisées



Utiliser l'interface d'information du conducteur pour personnaliser certaines fonctions.

■ Personnalisation d'une fonction

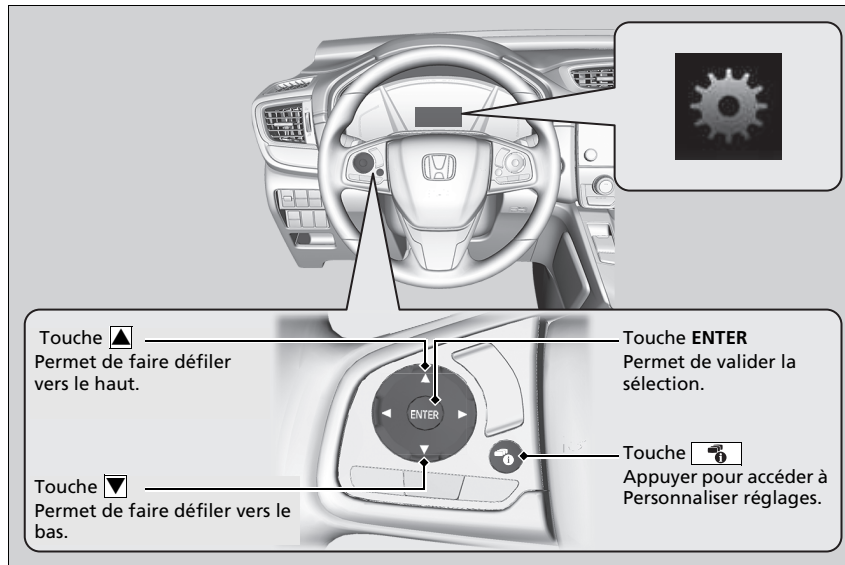
Sélectionner l'écran  en appuyant sur le bouton  alors que le contacteur d'allumage est en position MARCHE , que le véhicule est à l'arrêt et que le frein de stationnement est serré. Sélectionner , puis appuyer sur le bouton **ENTER**.



► Fonctions personnalisées

Pour personnaliser d'autres fonctions, appuyer sur /.

► **Liste des options personnalisables** P. 161

► **Exemple de personnalisation des réglages**
P. 166

Lors de la personnalisation des réglages, appliquer le frein de stationnement.

■ Procédure de personnalisation

Appuyer sur le bouton .

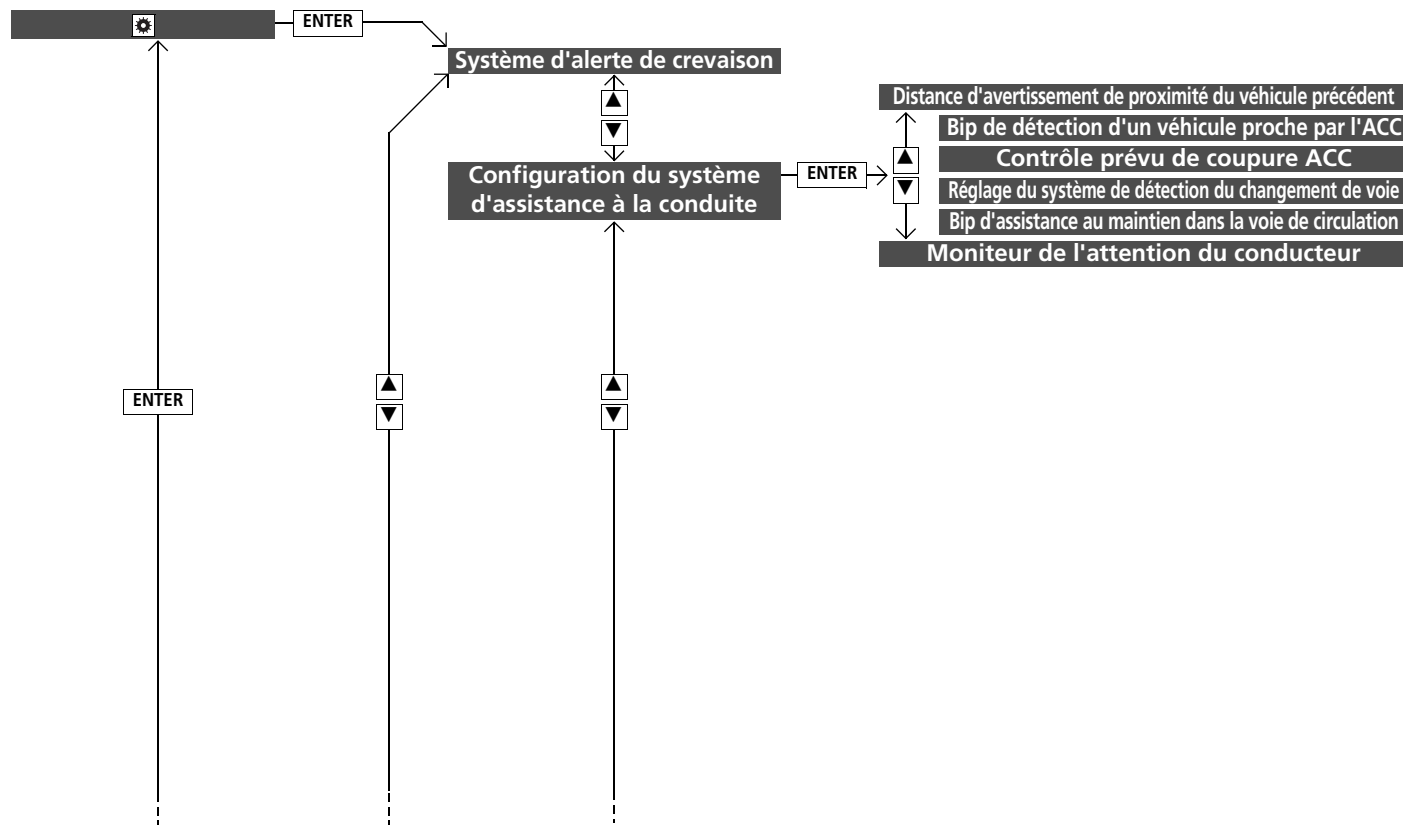



Tableau de bord



■ Liste des options personnalisables

Groupe de réglages	Fonctions personnalisées	Description	Réglages possibles
Système d'alerte de crevaison	—	Initialiser le système d'alerte de crevaison.	Initialiser/Annuler
Configuration du système d'assistance à la conduite	Distance d'avert. prox. véhic. précédent	Change la distance à laquelle le CMBS se déclenche.	Loin/Normal^{*1}/Proche
	Bip de détection véhicule proche l'ACC	Fait retentir le signal sonore du système lorsque ce dernier détecte un véhicule ou lorsque le véhicule sort du champ de détection de l'ACC.	ON/OFF^{*1}
	Contrôle prévu de coupure ACC	Active et désactive la fonction de commande de prévision de coupure ACC.	ON^{*1}/OFF
	Réglage Assistance maintien dans la voie	Change le réglage du système de détection du changement de voie.	Normal/Retardé^{*1}/Avertissement uniquement/Précoce
	Bip d'assistance de maintien de file	Provoque l'émission d'un bip du système en cas de suspension du système d'assistance au maintien dans la voie de circulation.	ON/OFF^{*1}
	Moniteur de l'attention du conducteur	Modifie le réglage du moniteur de l'attention du conducteur.	Alerte tactile et sonore^{*1}/Alerte tactile uniquement/OFF

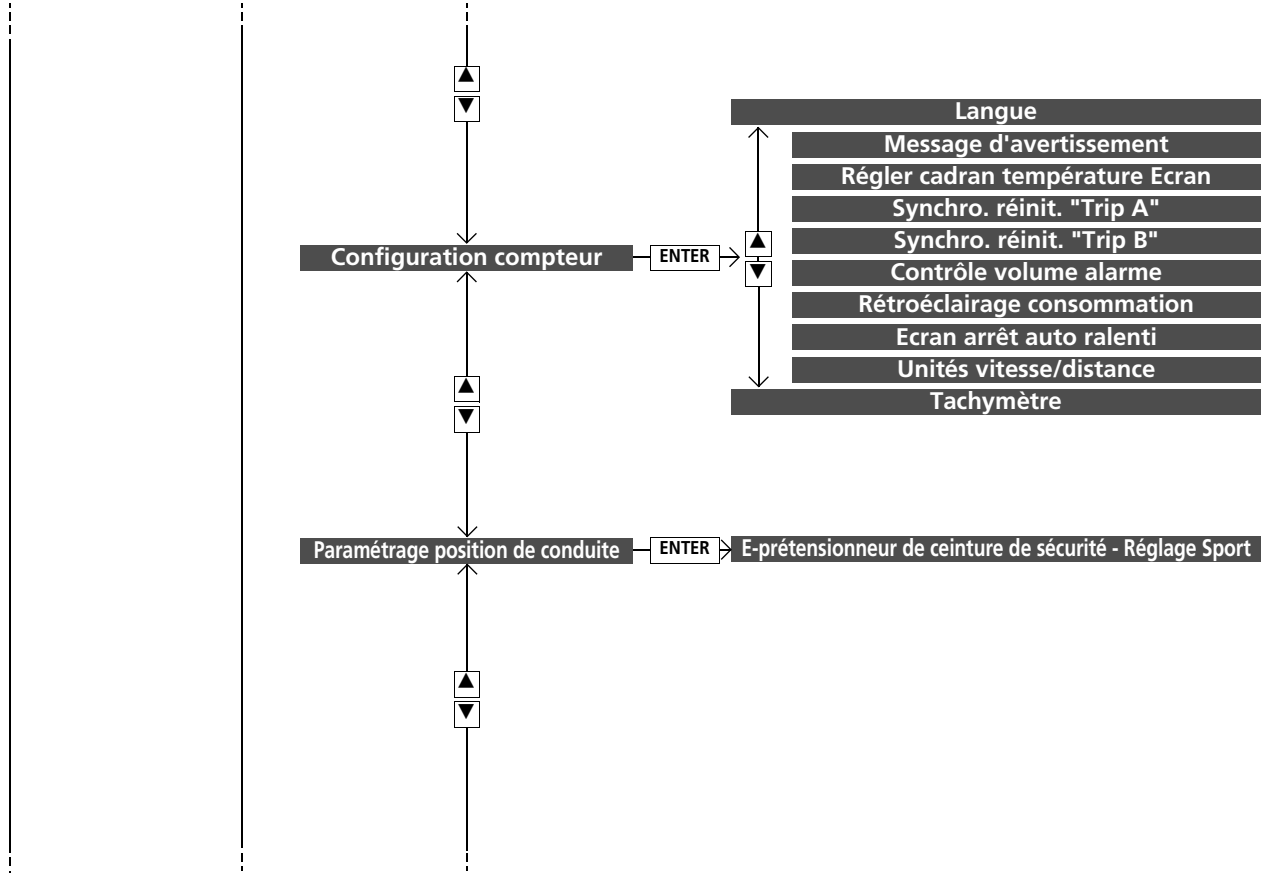
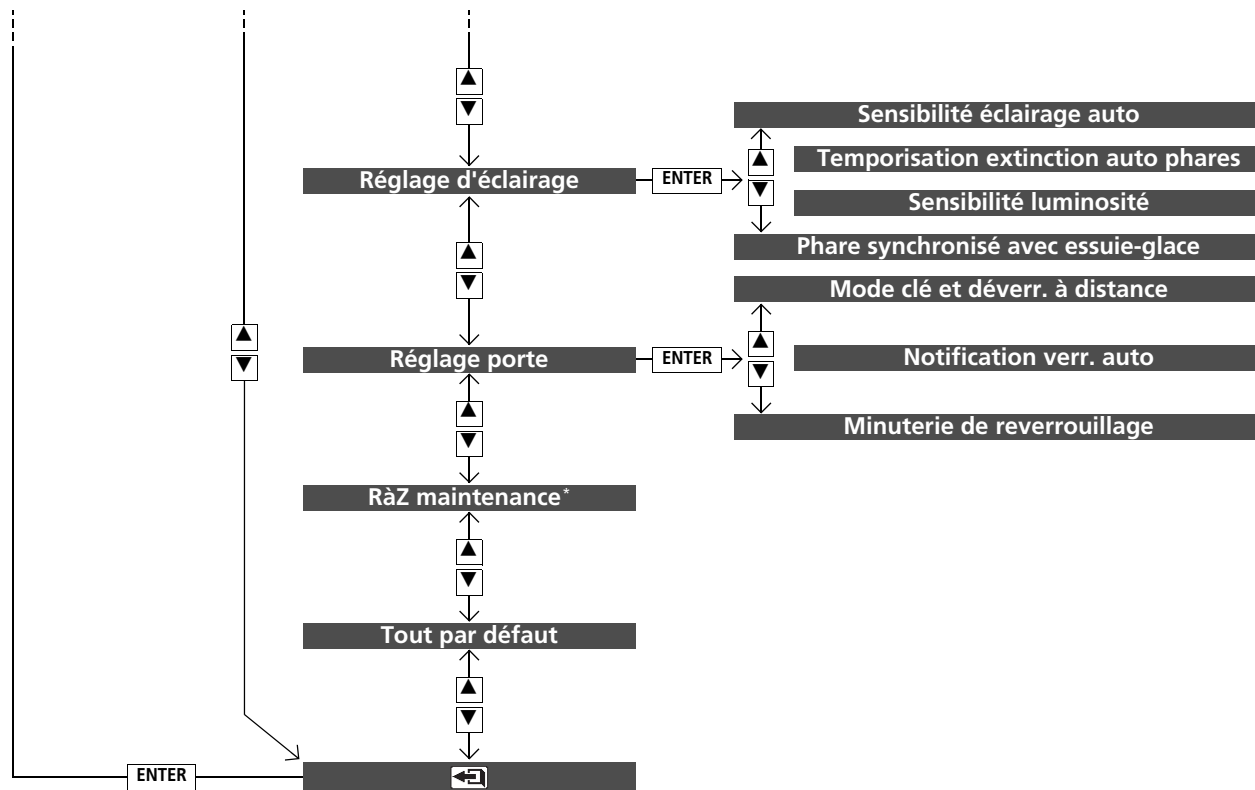
*1 : Réglage par défaut

Groupe de réglages	Fonctions personnalisées	Description	Réglages possibles
Configuration compteur	Langue	Change la langue affichée.	Anglais*¹/Français/Espagnol/ Allemand/Italien/Portugais/ Russe/Finois/Norvégien/ Suédois/Danois/Hollandais/ Polonais/Turc
	Message d'avertissement	Bascule entre l'affichage ou non des messages d'avertissement.	ON/OFF*¹
	Régler cadran température Ecran	Corrige la lecture de la température extérieure de quelques degrés.	-3 °C ~ ±0 °C*¹ ~ +3 °C
	Synchro. réinit. "Trip A"	Modifie les réglages de remise à zéro du compteur quotidien A, de l'économie moyenne de carburant A, de la vitesse moyenne A du temps écoulé A.	Dès le plein ravitaillé/Le contact est éteint/ Réinitialisation manuelle*¹
	Synchro. réinit. "Trip B"	Modifie les réglages de remise à zéro du compteur quotidien B, de l'économie moyenne de carburant B, de la vitesse moyenne B et du temps écoulé B.	Dès le plein ravitaillé/Le contact est éteint/ Réinitialisation manuelle*¹

*1 : Réglage par défaut

Groupe de réglages	Fonctions personnalisées	Description	Réglages possibles
Configuration compteur	Contrôle volume alarme	Change le volume sonore de l'alarme, tels que bips sonores, avertissements, signal sonore du clignotant, etc.	Max./Moy.*¹/Min.
	Rétroéclairage consommation	Active et désactive la couleur du compteur.	ON*¹/OFF
	Ecran arrêt auto ralenti	Sélectionne l'activation ou non de l'écran arrêt auto ralenti.	ON*¹/OFF
	Unités vitesse/distance	Sélectionne les unités de l'ordinateur de route.	Type à conduite à gauche mph·miles/km/h·km*¹ Type à conduite à droite mph·miles*¹/km/h·km
	Tachymètre	Permet de choisir si le compte-tours est affiché sur l'interface d'information du conducteur.	ON*¹/OFF
Paramétrage position de conduite	E-prétensionneur de ceinture de sécurité - Réglage Sport	Active et désactive le réglage de tension de ceinture de sécurité automatique pour le prétensionneur électrique de ceinture de sécurité.	ON*¹/OFF

*1 : Réglage par défaut

Groupe de réglages	Fonctions personnalisées	Description	Réglages possibles
Réglage d'éclairage	Sensibilité éclairage auto	Modifie la durée pendant laquelle l'éclairage intérieur reste allumé après la fermeture des portes.	60sec./30sec.*¹/15sec.
	Temporisation extinction auto phares	Modifie la durée pendant laquelle l'éclairage extérieur reste allumé après la fermeture de la porte côté conducteur.	60sec./30sec./15sec.*¹/0sec.
	Sensibilité luminosité	Change la sensibilité de la luminosité du tableau de bord lorsque la commande des phares est sur AUTO .	Max./Elevée/Moy.*¹/Basse/Min.
	Phare synchronisé avec essuie-glace	Modifie les paramètres de l'essuie-glace lorsque les phares s'allument automatiquement tandis que la commande des phares est sur AUTO .	ON*¹/OFF

*1 : Réglage par défaut

Groupe de réglages	Fonctions personnalisées	Description	Réglages possibles
Réglage porte	Mode clé et déverr. à distance	Permet le déverrouillage de la porte conducteur ou de toutes les portes en actionnant une fois la télécommande ou la clé de contact.	Porte conducteur seul.*1/ Toutes portes
	Notification verr. auto	VERROUILLAGE/DEVERROUILLAGE : les feux extérieurs clignotent. VERROUILLAGE (2ème pression) : le signal sonore retentit.	ON*1/OFF
	Minuterie de reverrouillage	Modifie le temps nécessaire au reverrouillage des portes et à l'armement du système de sécurité après que vous avez déverrouillé le véhicule sans ouvrir aucune porte.	90sec/60sec/30sec*1
RàZ maintenance*	—	Annule/réinitialise l'affichage des informations de rappel d'entretien*/du moniteur d'huile* après la réalisation de l'entretien.	<div style="border: 1px solid black; padding: 2px;">Modèles avec système de rappel d'entretien</div> Annuler/ Tous les éléments échus/Elément A uniquement/Elément B uniquement/Elément 0 uniquement/Elément 1 uniquement/Elément 2 uniquement/Elément 3 uniquement/Elément 4 uniquement/Elément 5 uniquement/Elément 6 uniquement/Elément 7 uniquement/Elément 8 uniquement/Elément 9 uniquement <div style="border: 1px solid black; padding: 2px;">Modèles avec système de moniteur d'huile</div> Annuler/Réinitialiser
Tout par défaut	—	Annule/réinitialise tous les réglages personnalisés par défaut.	OK/Annuler





*1 : Réglage par défaut

* Non disponible sur tous les modèles

■ Exemple de personnalisation des réglages

Les étapes pour changer le paramètre **Synchro. réinit. "Trip A"** pour **Dès le plein ravitaillé** sont indiquées ci-dessous. Le réglage par défaut du paramètre **Synchro. réinit. "Trip A"** est **Réinitialisation manuelle**.



1. Appuyer sur la touche  pour sélectionner , puis appuyer sur la touche **ENTER**.
2. Appuyer sur la touche /  jusqu'à ce que **Configuration compteur** s'affiche à l'écran.
3. Appuyer sur le bouton **ENTER**.
 - **Langue** apparaît tout d'abord sur l'écran.



4. Appuyer sur la touche ▲/▼ jusqu'à ce que **Synchro. réinit. "Trip A"** s'affiche à l'écran, puis appuyer sur la touche **ENTER**.

► L'affichage passe à l'écran des réglages personnalisés, où il est possible de sélectionner **Dès le plein ravitaillé, Le contact est éteint, Réinitialisation manuelle** ou (Quitter).



5. Appuyer sur la touche ▲/▼ et sélectionner **Dès le plein ravitaillé**, puis appuyer sur le bouton **ENTER**.

► L'écran **Dès le plein ravitaillé** apparaît, puis l'affichage revient à l'écran du menu de personnalisation.



6. Appuyer sur la touche ▲/▼ jusqu'à ce que s'affiche à l'écran, puis appuyer sur le bouton **ENTER**.

7. Répéter l'étape 6 jusqu'à revenir à l'écran normal.

Affichage tête haute*

Affiche le tachymètre, l'indicateur de position de rapport*, le système de reconnaissance des panneaux routiers ou le mode actuel de l'ACC avec LSF*, ainsi que la vitesse du véhicule. Ces différentes informations s'affichent lorsque le mode d'alimentation est sur MARCHE.

Pour activer et désactiver l'affichage tête haute : appuyer sur la touche **HUD**.

L'affichage peut être déplacé vers le haut et vers le bas pour arriver au niveau des yeux.

L'affichage tête haute s'affiche automatiquement lorsque le mode d'alimentation est mis sur MARCHE, s'il était affiché lorsque le mode d'alimentation a été précédemment mis sur DESACTIVE.

Pour relever ou abaisser l'affichage tête haute : appuyer longuement sur la touche ▲ ou ▼ jusqu'à atteindre la position souhaitée.

⌘ Affichage tête haute*

Si l'affichage tête haute était affiché lorsque le mode d'alimentation a été mis sur ARRET lors du trajet précédent, l'angle de l'affichage tête haute est automatiquement ajusté en fonction des réglages enregistrés dans le système de mémoire de position de conduite lorsque le mode d'alimentation est mis sur MARCHE.

Eviter de toucher l'écran de l'affichage tête haute car il est recouvert d'un agent unique.

Lors du nettoyage de l'écran, éliminer les débris ou poussières à l'aide d'un souffleur adapté au nettoyage des lentilles de caméra. Essuyer ensuite délicatement la lentille à l'aide d'un chiffon de nettoyage pour lentille ou de tout autre tissu doux à grain fin. Ne pas utiliser de nettoyant ou de détergent.

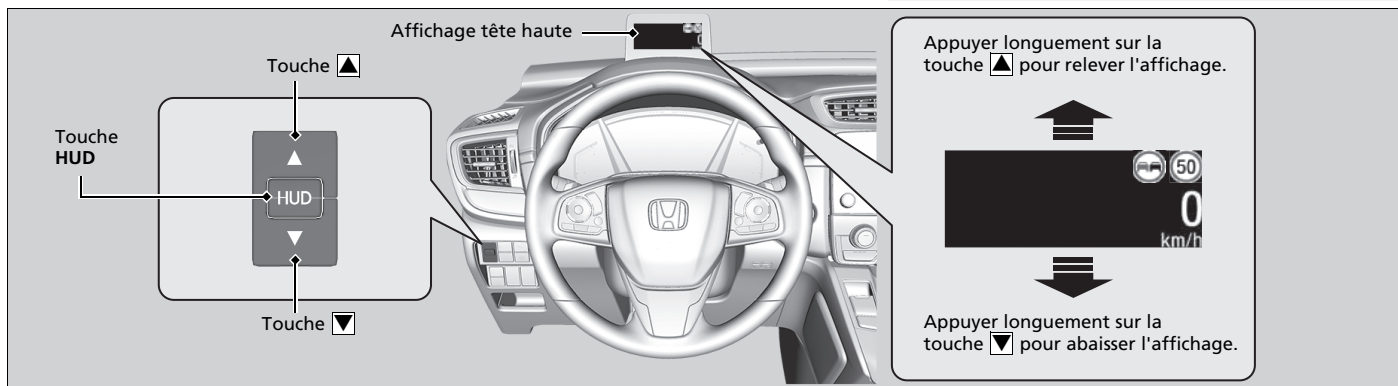



L'affichage montre également les avertissements suivants.

- **Témoin de message système** : S'affiche lorsqu'un problème est détecté. Dans le même temps, un message système peut être lu sur l'interface d'information du conducteur.
 - **Messages d'avertissement et d'information de l'interface d'information du conducteur** P. 122
- **Alerte de franchissement de ligne (LDW)** : Lorsque le véhicule est trop proche des lignes de la voie de circulation, l'alerte de franchissement de ligne (LDW) s'affiche.
 - **Système d'assistance au maintien dans la voie de circulation (LKAS)** P. 601
- **Témoins d'avertissement tête haute** : Clignotent lorsque le message  s'affiche sur l'interface d'information du conducteur.
 - **Système de freinage automatique d'urgence (CMBS)** P. 558
 - **Régulateur de vitesse adaptatif (ACC) avec maintien de distance de sécurité à basse vitesse (LSF)** P. 569
 - **Régulateur de vitesse adaptatif (ACC)** P. 586

■ Réglage de la luminosité de l'affichage tête haute

Une pression prolongée sur la touche **HUD** pendant quelques secondes permet d'accéder au mode de réglage de la luminosité de l'affichage tête haute. Utiliser la touche ▲ ou ▼ pour régler.

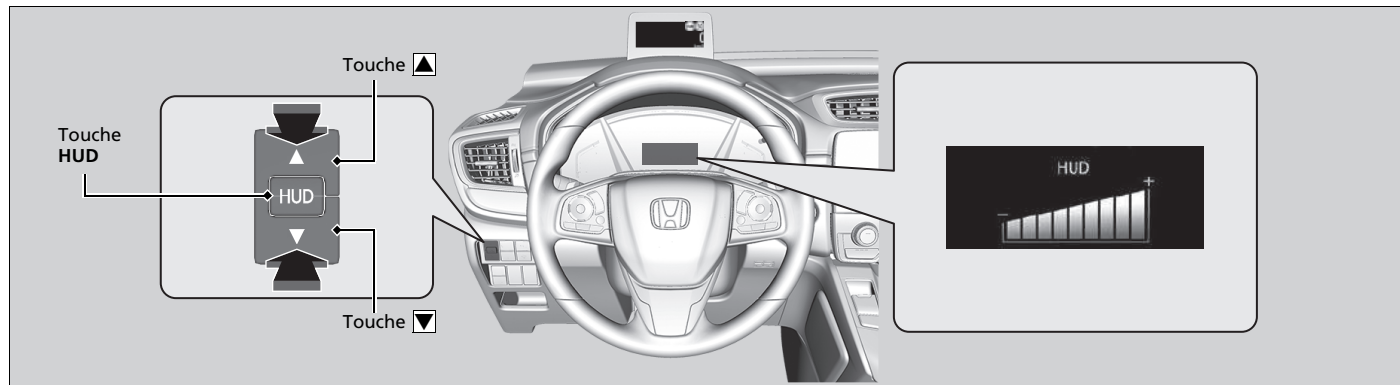

■ Pour modifier le contenu de l'affichage tête haute

Pour modifier le nombre d'éléments qui s'affichent avec la vitesse du véhicule sur l'affichage tête haute, effectuer les opérations suivantes :

Sélectionner le contenu de l'affichage tête haute en appuyant sur la touche ▲ / ▼ pour modifier l'affichage.

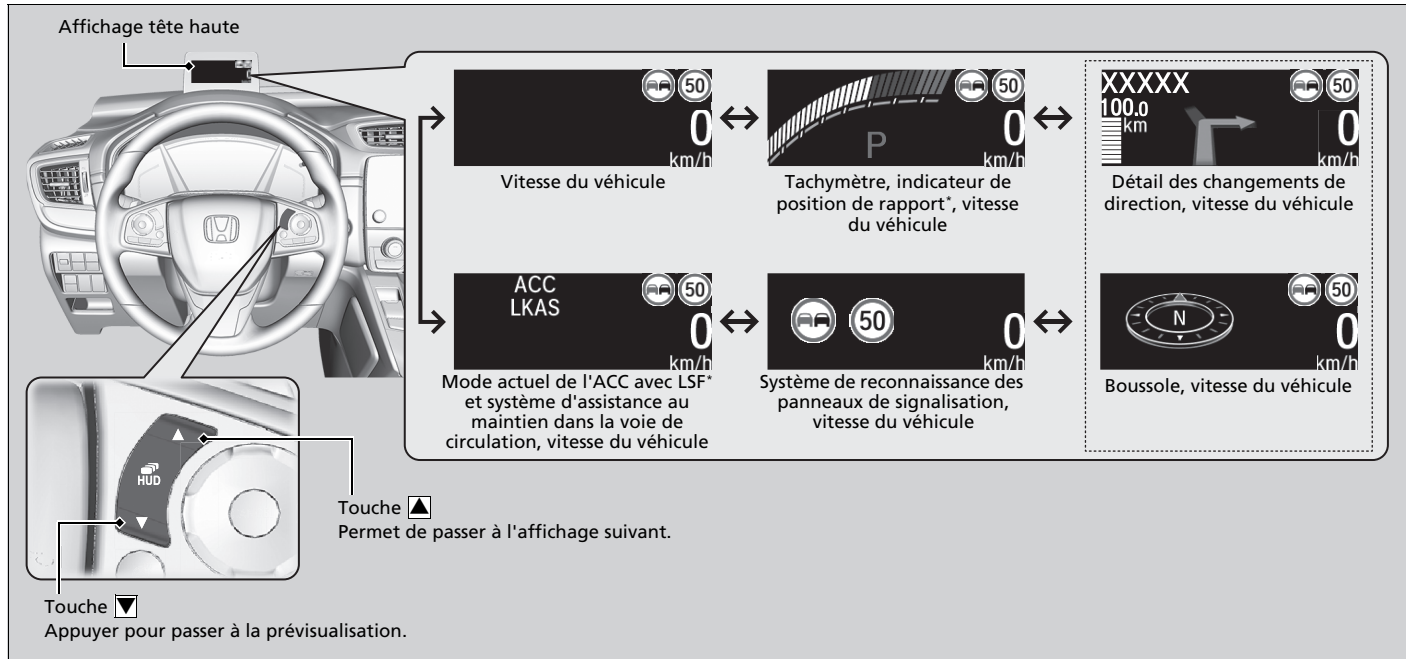

* Non disponible sur tous les modèles

■ Vitesse du véhicule

Affiche la vitesse de conduite en km/h.

■ Tachymètre

Affiche le nombre de tours moteur comme un graphique à barres.

■ Indicateur de position de rapport*

Affiche la position de rapport actuelle.

➤ **Indicateur de position de rapport*** P. 102

■ Système de reconnaissance des panneaux de signalisation

Affiche le système de reconnaissance des panneaux de signalisation.

➤ **Système de reconnaissance des panneaux de signalisation** P. 615

■ Mode actuel de l'ACC avec LSF* et système d'assistance au maintien dans la voie de circulation

Affiche le mode actuel de l'ACC avec LSF* et le système d'assistance au maintien dans la voie de circulation.

➤ **Régulateur de vitesse adaptatif (ACC) avec maintien de distance de sécurité à basse vitesse (LSF)** P. 569

➤ **Régulateur de vitesse adaptatif (ACC)** P. 586

➤ **Système d'assistance au maintien dans la voie de circulation (LKAS)** P. 601

■ Détail des changements de direction

Affiche le détail des changements de direction carrefour après carrefour jusqu'à destination correspondant au système de navigation.

➤ **Se reporter au manuel du système de navigation**

➤ Détail des changements de direction

L'affichage tête haute affiche une boussole lorsque le guidage n'est pas en cours d'utilisation.

Il est possible de sélectionner l'activation ou la désactivation de l'affichage des carrefours pendant le guidage routier.

➤ **Fonctions personnalisées** P. 408

Commandes

Ce chapitre explique comment utiliser les diverses commandes nécessaires à la conduite.

Horloge	174
Verrouillage et déverrouillage des portes	
Clé	176
Signal de la télécommande d'accès sans clé trop faible* ..	178
Verrouillage/déverrouillage des portes de l'extérieur	179
Verrouillage/déverrouillage des portes de l'intérieur	186
Verrous de sécurité pour enfants	188
Hayon	189
Système de sécurité	
Système d'immobilisation	200
Alarme du système de sécurité	201
Capteurs à ultrasons*	203
Capteur d'inclinaison*	204
Super-verrouillage*	205

Vitres	206
Toit panoramique*	210
Utilisation des commutateurs autour du volant	
Modèles sans système d'accès sans clé	214
Modèles avec système d'accès sans clé	214
Contacteur d'allumage	214
Contacteur d'allumage et le mode d'alimentation	218
Touche ENGINE START/STOP	215
Comparaison entre la position du contacteur d'allumage et le mode d'alimentation	218
Clignotants	219
Commutateurs d'éclairage	220
Antibrouillards	223
Feux de virage actifs*	225
Feux de jour	226
Feux de route automatiques	227

Essuie-glaces et lave-glaces	231
Touche de désembueur arrière/rétroviseur chauffant ..	235
Bouton de pare-brise chauffant*	236
Commande d'intensité lumineuse	237
Système de mémorisation de la position de conduite*	239
Réglage du volant de direction	241
Rétroviseurs	
Rétroviseur intérieur	242
Rétroviseurs extérieurs électriques	243
Sièges	246
Équipement de confort intérieur	265
Système de commande de la climatisation	290

* Non disponible sur tous les modèles

Réglage de l'horloge

Modèles avec système de navigation

La montre est automatiquement mise à jour par l'intermédiaire du système de navigation, ce qui évite de la régler.

Tous les modèles





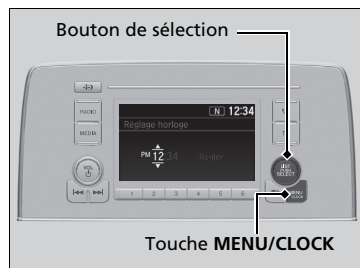

Le réglage de l'heure peut être effectué manuellement sur l'écran Audio/Informations avec le contacteur d'allumage en position MARCHÉ *1.

■ Réglage de l'heure



Modèles avec système audio couleur

■ Utilisation de la touche MENU/CLOCK



1. Appuyer longuement sur **MENU/CLOCK**.
▶ **Réglage horloge** est sélectionné.
2. Faire tourner  pour changer les heures, puis appuyer sur .
3. Faire tourner  pour changer les minutes, puis appuyer sur .
4. Pour saisir la sélection, tourner  et sélectionner **Régler**, puis appuyer sur .

» Réglage de l'horloge

L'horloge sur l'interface d'information du conducteur est réglée automatiquement en même temps que l'affichage de l'horloge du système audio.

» Utilisation de la touche MENU/CLOCK

Ces informations indiquent comment utiliser le bouton de sélection.

Tourner  pour sélectionner.
Appuyer sur .

L'affichage de l'horloge peut être personnalisé au format 12 heures ou 24 heures.





» **Fonctions personnalisées** P. 400

*1 : Les modèles équipés du système d'accès sans clé ont un bouton **ENGINE START/STOP** au lieu d'un contacteur d'allumage.



Modèles avec affichage audio

■ Utiliser le menu Paramètres sur l'écran Audio/Informations





1. Sélectionner l'icône  (Accueil), puis **Paramètres**.
2. Sélectionner **Horloge**.
3. Sélectionner **Réglage de l'horloge**.
4. Sélectionner  ou  pour changer l'heure.
5. Sélectionner  ou  pour changer les minutes, puis sélectionner **OK**.

☒ Utiliser le menu Paramètres sur l'écran Audio/Informations

L'affichage de l'horloge peut être personnalisé au format 12 heures ou 24 heures et être activé ou désactivé.

➤ **Fonctions personnalisées** P. 408

Il est également possible de régler l'horloge en touchant l'horloge affichée dans l'angle supérieur gauche ou droit de l'écran.

1. Appuyer sur l'horloge affichée à l'écran pendant quelques secondes.
2. Sélectionner **Paramètres**.
3. Sélectionner **Horloge**.
4. Sélectionner **Réglage de l'horloge**.
5. Sélectionner  ou  pour changer l'heure.
6. Sélectionner  ou  pour changer les minutes, puis sélectionner **OK**.

Il n'est pas possible de régler l'heure en roulant.

Clé

Ce véhicule est livré avec les clés suivantes :



Utiliser les clés pour démarrer et arrêter le moteur, ainsi que pour verrouiller et déverrouiller toutes les portes et le hayon.

■ Clé intégrée*

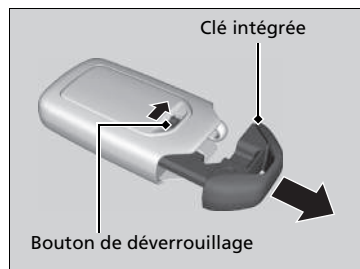

La clé intégrée peut être utilisée pour verrouiller/déverrouiller les portes lorsque la pile de la télécommande d'accès sans clé est déchargée et que le verrouillage/déverrouillage centralisé des portes est désactivé.

Pour déposer la clé intégrée, faire coulisser le bouton de déverrouillage puis extraire la clé. Pour remettre la clé intégrée, l'enfoncer dans la télécommande jusqu'à ce qu'elle produise un déclic.

» Clé

Toutes les clés sont équipées d'un système d'immobilisation. Le système d'immobilisation permet de protéger le véhicule contre le vol.

■ Système d'immobilisation P. 200

Suivre les conseils suivants pour éviter tout dommage aux clés :

- Ne pas laisser les clés à la lumière directe du soleil ou dans des endroits où la température ou l'humidité est élevée.
- Ne pas faire tomber les clés, ni poser d'objets lourds dessus.
- Conserver les clés loin des liquides, de la poussière et le sable.
- Ne pas démonter les clés sauf pour remplacer la pile.

Si les circuits de clés sont endommagés, il est possible que le moteur ne puisse pas démarrer et que la télécommande ne fonctionne pas.

Si les clés ne fonctionnent pas correctement, les faire vérifier par un réparateur agréé.

■ Clé rétractable*

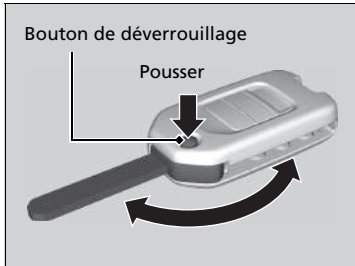

La clé se replie dans la télécommande.

1. Appuyer sur le bouton de déverrouillage pour dégager la clé de la télécommande.
 - Veiller à déployer la clé complètement.
2. Pour fermer la clé, appuyer sur le bouton de déverrouillage, puis pousser la clé dans la télécommande jusqu'à ce qu'un déclic soit perceptible.

■ Etiquette de numéro de clé

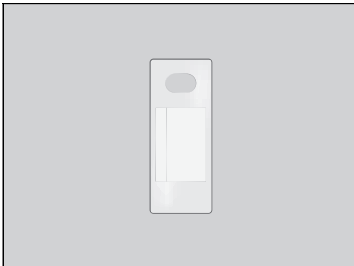

Elle comporte un numéro nécessaire en cas d'achat d'une clé de rechange.

☒ Clé rétractable*

Si la clé ne peut être complètement déployée, il est possible que le système d'immobilisation ne puisse pas fonctionner correctement et que le moteur ne puisse pas démarrer. Eviter de toucher la clé lorsqu'elle se déploie ou se rétracte.

☒ Etiquette de numéro de clé

Conserver l'étiquette de numéro de clé séparément de la clé, dans un endroit sûr, hors du véhicule.
 Contacter un réparateur agréé pour acheter une clé supplémentaire.

Contacter un réparateur agréé si la clé est perdue et que le moteur ne peut pas être démarré.

* Non disponible sur tous les modèles

Signal de la télécommande d'accès sans clé trop faible*

Le véhicule émet des ondes radio pour localiser la télécommande d'accès sans clé lors du verrouillage/déverrouillage des portes et du hayon ou du démarrage du moteur.

Dans les cas suivants, le verrouillage/déverrouillage des portes et du hayon ou le démarrage du moteur peut être neutralisé ou le fonctionnement peut être instable :

- Des ondes radio puissantes sont émises par un équipement proche.
- La télécommande d'accès sans clé se trouve à proximité d'un équipement de télécommunication, d'un ordinateur portable, d'un téléphone mobile ou d'un dispositif sans fil.
- Un objet métallique touche ou couvre la télécommande d'accès sans fil.

⌘ Signal de la télécommande d'accès sans clé trop faible*

La communication entre la télécommande d'accès sans clé et le véhicule décharge la pile de l'accès sans clé.

La pile dure environ deux ans, mais cette durée varie selon la régularité de l'utilisation.

La pile se décharge chaque fois que la télécommande d'accès sans clé reçoit des ondes radio puissantes. Éviter de la placer près d'appareils électriques tels que des téléviseurs et des ordinateurs.

Verrouillage/déverrouillage des portes de l'extérieur

■ Utilisation du système d'accès sans clé*

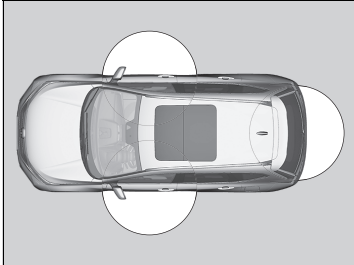

Lorsqu'on porte sur soi la télécommande d'accès sans clé, il est possible de verrouiller/déverrouiller les portes et d'ouvrir le hayon.

Les portes et le hayon peuvent être verrouillés/déverrouillés dans un rayon d'environ 80 cm de la poignée de porte extérieure ou de la poignée extérieure du hayon.

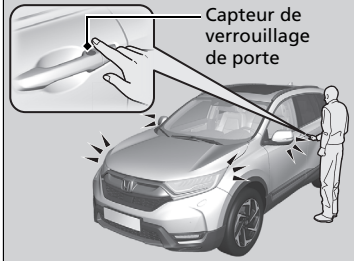

■ Verrouillage des portes et du hayon

Toucher le capteur de verrouillage de porte de porte avant ou appuyer sur le bouton de verrouillage sur le hayon.

- Certains éclairages extérieurs clignotent trois fois ; toutes les portes et le hayon se verrouillent ; et le système de sécurité s'arme.

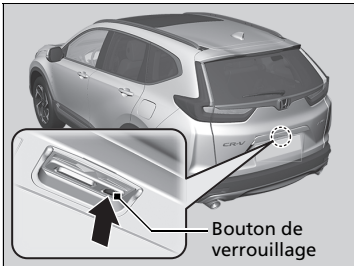

☒ Verrouillage/déverrouillage des portes de l'extérieur

Si le commutateur d'éclairage intérieur est en position d'activation par les portes, l'éclairage intérieur s'allume lors du déverrouillage des portes et du hayon. Aucune porte ne s'ouvre : l'éclairage s'éteint progressivement au bout de 30 secondes. Les portes et le hayon se verrouillent : l'éclairage s'éteint immédiatement.

➤ **Eclairage intérieur** P. 265

☒ Utilisation du système d'accès sans clé*

Si aucune porte ni hayon n'est ouvert(e) dans les 30 secondes suivant le déverrouillage du véhicule via le système d'accès sans clé, alors les portes et le hayon se verrouillent automatiquement.

Il est possible de verrouiller ou de déverrouiller les portes à l'aide du système d'accès sans clé uniquement si le mode d'alimentation est réglé sur MOTEUR COUPE (ANTIVOL).

* Non disponible sur tous les modèles

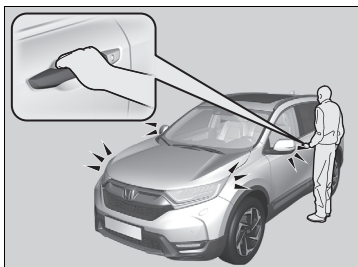

■ Déverrouillage des portes et du hayon

Saisir la poignée de porte conducteur :

- ▶ La porte conducteur se déverrouille.
- ▶ Certains éclairages extérieurs clignotent une fois.

Saisir la poignée de porte passager avant :

- ▶ Toutes les portes et le hayon se déverrouillent.
- ▶ Certains éclairages extérieurs clignotent une fois.

Appuyer sur la poignée extérieure :

- ▶ Le hayon se déverrouille.
- ▶ Certains éclairages extérieurs clignotent une fois.

➤ Ouverture/fermeture du hayon P. 190

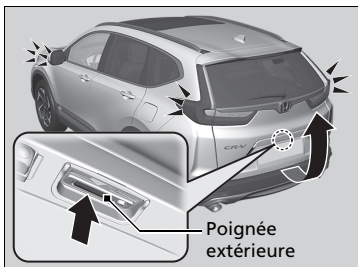

☒ Utilisation du système d'accès sans clé*

- Ne jamais laisser la télécommande d'accès sans clé dans le véhicule en sortant du véhicule. L'emporter toujours avec soi.
- Même si le conducteur ne porte pas la télécommande d'accès sans clé sur lui, il reste possible de verrouiller/déverrouiller les portes et le hayon à condition que quelqu'un d'autre se trouvant dans le champ de détection de la télécommande ait celle-ci sur lui.
- La porte peut se verrouiller ou se déverrouiller si la poignée de porte est couverte d'eau par de fortes pluies ou dans un portique de lavage automatique de voitures si la télécommande sans clés se trouve dans la zone de portée.
- Si la poignée de porte avant est saisie ou que le capteur de verrouillage de porte est touché avec une main gantée, le capteur de porte peut réagir plus lentement ou ne pas réagir du tout à la demande de verrouillage ou de déverrouillage.
- Après le verrouillage de la porte, on dispose de 2 secondes pendant lesquelles il est possible de tirer la poignée de la porte pour vérifier que celle-ci est bien verrouillée. S'il fallait déverrouiller la porte immédiatement après le verrouillage, attendre au moins 2 secondes avant de tirer la poignée, sans quoi la porte ne se déverrouillerait pas.
- La porte peut ne pas s'ouvrir si elle est tirée juste après avoir saisi la poignée de porte. Saisir de nouveau la poignée et s'assurer que la porte est déverrouillée avant de tirer la poignée.
- Même dans un rayon de 80 cm, il peut ne pas être possible de verrouiller/déverrouiller les portes avec la télécommande d'accès sans clé si elle se trouve au-dessus ou au-dessous de la poignée extérieure.
- La télécommande peut ne pas fonctionner si elle est trop près de la porte ou de la vitre de porte.

» Utilisation du système d'accès sans clé*

Les paramètres du mode de déverrouillage de porte peuvent être personnalisés à l'aide de l'interface d'information du conducteur ou de l'écran Audio/Informations.

Modèles avec système audio couleur

➤ **Fonctions personnalisées** P. 157

Modèles avec affichage audio

➤ **Fonctions personnalisées** P. 408

Les paramètres de clignotement du témoin peuvent être personnalisés à l'aide de l'interface d'information du conducteur ou de l'écran Audio/Informations.

Modèles avec système audio couleur

➤ **Fonctions personnalisées** P. 157

Modèles avec affichage audio

➤ **Fonctions personnalisées** P. 408

Modèles avec hayon électrique

Il est également possible de déverrouiller et ouvrir avec un hayon électrique.

➤ **Fonctions personnalisées** P. 408

■ Utilisation de la télécommande

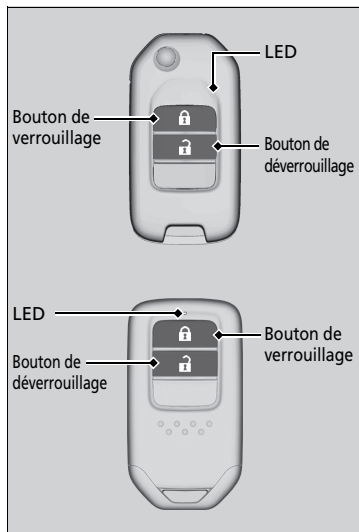

■ Verrouillage des portes et du hayon

Appuyer sur le bouton de verrouillage.

- Certains éclairages extérieurs clignotent trois fois ; toutes les portes et le hayon se verrouillent et le système de sécurité s'arme.

■ Déverrouillage des portes et du hayon

Appuyer sur le bouton de déverrouillage.

Une fois :

- Certains éclairages extérieurs clignotent une fois et la porte conducteur se déverrouille.

Deux fois :

- Les portes restantes et le hayon se déverrouillent.

» Utilisation de la télécommande

Si une porte ou le hayon n'est pas ouvert(e) dans les 30 secondes suivant le déverrouillage du véhicule au moyen de la télécommande, les portes et le hayon se verrouillent automatiquement. Vous pouvez changer le réglage du temporisateur de verrouillage.

Modèles avec système audio couleur

► **Fonctions personnalisées** P. 157

Modèles avec affichage audio

► **Fonctions personnalisées** P. 408

Si la distance de fonctionnement de la télécommande varie, le niveau de charge de la pile est probablement faible. Si la LED ne s'allume pas lorsqu'une touche est enfoncée, la pile ne fonctionne plus.

► **Remplacement de la pile bouton** P. 716

La télécommande ne fonctionne pas lorsque :

Modèles sans système d'accès sans clé

- La clé est restée dans le contacteur d'allumage.

Modèles avec système d'accès sans clé

- Le mode d'alimentation est sur ACCESSOIRES ou MARCHE.

» Utilisation de la télécommande

Modèles avec système d'accès sans clé

Type à conduite à droite

Les portes ne peuvent pas être verrouillées de l'extérieur lorsque la télécommande d'accès sans clé se trouve à l'intérieur du véhicule ; le signal sonore retentit alors. Pour verrouiller une porte lorsque la télécommande d'accès sans clé se trouve dans le véhicule, effectuer quatre fois l'une des opérations suivantes :

- Appuyer sur le bouton de verrouillage de la télécommande d'accès sans clé.
- Tourner la clé dans le barillet pour verrouiller.
- Appuyer sur le bouton de déverrouillage de porte sur la poignée de porte ou le hayon.

La télécommande utilise des signaux à faible puissance, le cadre environnant peut donc en influencer la portée. La télécommande ne verrouille pas le véhicule lorsqu'une porte est ouverte.

Il est possible de personnaliser le réglage du mode de déverrouillage des portes.

Modèles avec système audio couleur

➤ **Fonctions personnalisées** P. 157

Modèles avec affichage audio

➤ **Fonctions personnalisées** P. 408

■ Verrouillage/déverrouillage des portes avec une clé

Si le bouton de verrouillage ou de déverrouillage de la télécommande ne fonctionne pas, utiliser la clé à la place.

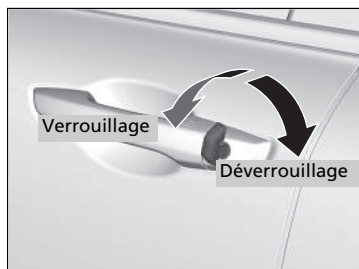

Insérer la clé complètement et la tourner.

► Verrouillage/déverrouillage des portes avec une clé

Lorsque la porte conducteur est verrouillée avec la clé, toutes les autres portes et le hayon sont verrouillés en même temps. Lors du déverrouillage, la porte conducteur se déverrouille la première. Tourner la clé une deuxième fois au bout de quelques secondes ne déverrouille pas toutes les autres portes et le hayon.

Il est possible de personnaliser le réglage du mode de déverrouillage des portes.

Modèles avec système audio couleur

➤ **Fonctions personnalisées** P. 157

Modèles avec affichage audio

➤ **Fonctions personnalisées** P. 408

Un déverrouillage des portes avec la clé déclenche l'alarme du système de sécurité. Toujours déverrouiller les portes avec la télécommande.

■ Verrouillage d'une porte sans utiliser de clé

Si vous n'avez pas la clé sur vous, ou si, pour quelque raison que ce soit, il est impossible de verrouiller une porte à l'aide de la clé, la porte peut être verrouillée sans la clé.

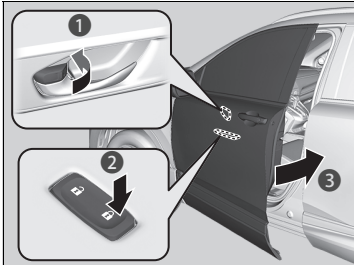

■ Verrouillage de la porte conducteur

Pousser la languette de verrouillage vers l'avant **1** ou pousser le commutateur de verrouillage centralisé dans le sens du verrouillage **2** puis tirer et maintenir la poignée extérieure de porte **3**. Fermer la porte puis relâcher la poignée.

■ Verrouillage des portes passager

Pousser la languette de verrouillage vers l'avant et fermer la porte.

■ Système de prévention d'oubli des clés à l'intérieur

Modèles sans système d'accès sans clé

Il est impossible de verrouiller les portes et le hayon lorsque la clé est dans le contacteur d'allumage.

Modèles avec système d'accès sans clé

Il est impossible de verrouiller les portes et le hayon lorsque la télécommande d'accès sans clé se trouve à l'intérieur du véhicule.

► Verrouillage d'une porte sans utiliser de clé

Lorsque la porte conducteur est verrouillée, toutes les autres portes et le hayon sont verrouillés en même temps.

Avant de verrouiller une porte, s'assurer que la clé ne se trouve pas à l'intérieur du véhicule.

Verrouillage/déverrouillage des portes de l'intérieur

■ Utilisation de la languette de verrouillage

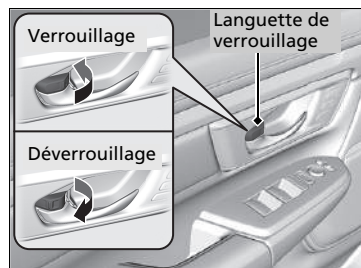

■ Verrouillage d'une porte

Pousser la languette de verrouillage vers l'avant.

■ Déverrouillage d'une porte

Tirer la languette de verrouillage vers l'arrière.

☒ Utilisation de la languette de verrouillage

Lorsque la porte est verrouillée à l'aide de la languette de blocage se trouvant sur la porte conducteur, toutes les autres portes et le hayon se verrouillent en même temps. Lorsque la porte est déverrouillée à l'aide de la languette de blocage se trouvant sur la porte conducteur, seule la porte conducteur est déverrouillée.

■ Déverrouillage à l'aide de la poignée intérieure de porte avant

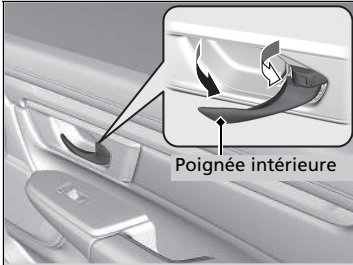

Tirer la poignée intérieure de porte avant.

- Une seule manœuvre déverrouille et ouvre la porte.

■ Utilisation du commutateur principal de verrouillage centralisé des portes

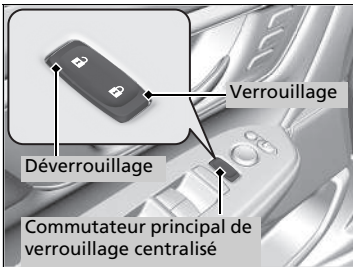

Appuyer sur le commutateur principal de verrouillage centralisé des portes comme indiqué pour verrouiller ou déverrouiller toutes les portes et le hayon.

☒ Déverrouillage à l'aide de la poignée intérieure de porte avant

Les poignées intérieures des portes avant sont conçues pour permettre aux occupants des sièges avant d'ouvrir la porte en une seule manœuvre. Cependant, cette fonction exige que les occupants des sièges avant ne tirent jamais une poignée intérieure de porte avant pendant la marche du véhicule.

Les enfants doivent toujours voyager à l'arrière, où les portes sont munies de verrous de sécurité pour enfants.

➤ **Verrous de sécurité pour enfants** P. 188

☒ Utilisation du commutateur principal de verrouillage centralisé des portes

Lorsque l'on verrouille/déverrouille une porte avant à l'aide du commutateur de verrouillage centralisé, toutes les autres portes et le hayon sont verrouillés/déverrouillés simultanément.

Verrous de sécurité pour enfants

Les verrous de sécurité pour enfants empêchent l'ouverture des portes arrière à partir de l'intérieur quelle que soit la position de la languette de verrouillage.

■ Réglage des verrous de sécurité pour enfants

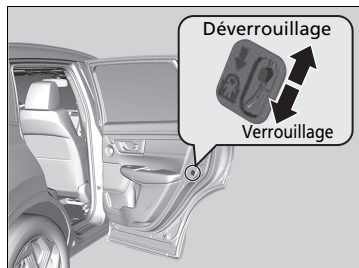

Faire glisser le levier de la porte arrière en position verrouillage et fermer la porte.

■ Pour ouvrir la porte

Ouvrir la porte à l'aide de la poignée extérieure.

» Verrous de sécurité pour enfants

Pour ouvrir la porte de l'intérieur lorsque le verrou de sécurité pour enfants est activé, mettre la languette de verrouillage en position déverrouillage, baisser la vitre arrière, sortir la main et tirer sur la poignée extérieure de porte.

Précautions à prendre lors de l'ouverture/de la fermeture du hayon

Veiller à ce qu'aucun individu ni aucun objet ne se trouve à proximité du hayon avant de l'ouvrir ou de le fermer.

Modèles sans hayon électrique

- Ouvrir le hayon au maximum.
 - ▶ S'il n'est pas complètement ouvert, le hayon peut se refermer accidentellement.
- Prendre des précautions par grand vent. Le vent peut entraîner la fermeture du hayon.

Tous les modèles

Garder le hayon fermé pendant la marche pour :

- ▶ Eviter des dommages éventuels.
- ▶ Empêcher les gaz d'échappement de pénétrer dans le véhicule.
 - **Monoxyde de carbone** P. 94

⊠ Précautions à prendre lors de l'ouverture/de la fermeture du hayon

⚠ ATTENTION

Toute personne prise dans la trajectoire du hayon en cours d'ouverture ou de fermeture peut être gravement blessée.

Veiller à ce que personne ne se trouve à proximité du hayon avant de l'ouvrir ou de le fermer.

Veiller à ne pas se cogner la tête contre le hayon et à ne pas laisser les mains entre le hayon et le compartiment à bagages lors de la fermeture du hayon.

Lors de l'insertion ou du retrait de bagages dans le compartiment à bagages, ou en effectuant un mouvement de coup de pied sous le centre du pare-chocs arrière pour un accès mains libres*, alors que le moteur tourne au ralenti, ne pas se tenir devant le pot d'échappement. Il existe un risque de brûlure.

Ne pas laisser de passager prendre place dans le compartiment à bagages. Il existe un risque de blessure dû à un freinage sévère, à une accélération brutale ou à une collision.

* Non disponible sur tous les modèles

Ouverture/fermeture du hayon

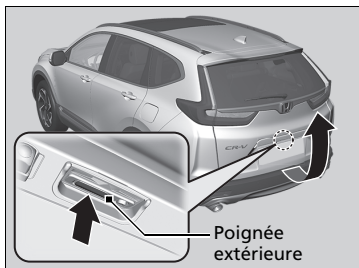

Lorsque toutes les portes sont déverrouillées ou lorsque l'on appuie sur le bouton de déverrouillage du hayon situé sur la télécommande, le hayon est déverrouillé.

Appuyer sur la poignée extérieure et soulever le hayon pour l'ouvrir.

Modèles avec système d'accès sans clé

En cas d'utilisation de la télécommande sans clé, il n'est pas nécessaire de déverrouiller le hayon avant de l'ouvrir.

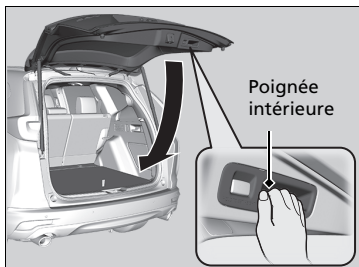

Pour fermer le hayon, saisir la poignée intérieure, tirer le hayon vers le bas et pousser sur le hayon depuis l'extérieur.

Si le conducteur ferme le hayon alors que la porte conducteur est verrouillée, le hayon se verrouille automatiquement.

- Certains éclairages extérieurs clignotent trois fois.

►► Ouverture/fermeture du hayon

Ne jamais laisser la clé dans le véhicule en sortant du véhicule. L'emporter toujours avec soi.

Modèles avec système d'accès sans clé

Même si le conducteur ne porte pas la télécommande sans clé sur lui, il est possible de déverrouiller le hayon si une autre personne qui porte la télécommande se trouve dans son champ de détection.

Ne pas laisser la télécommande d'accès sans clé dans le compartiment à bagages et fermer le hayon. Le signal sonore retentit et le hayon est impossible à verrouiller.

■ Utilisation de la télécommande*

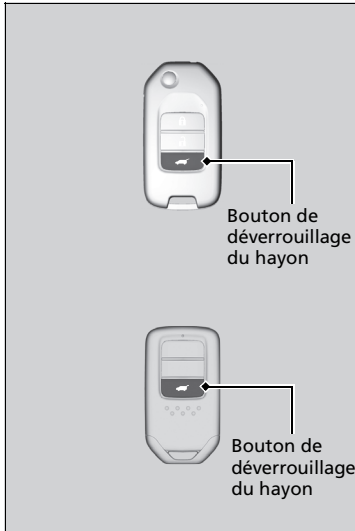

Appuyer sur le bouton de déverrouillage du hayon pour déverrouiller le hayon.

☒ Utilisation de la télécommande*

Si vous avez déverrouillé et ouvert le hayon à l'aide de la télécommande ou de la télécommande d'accès sans clé*, le hayon se verrouille automatiquement lors de la fermeture.

* Non disponible sur tous les modèles

Ouverture/fermeture du hayon électrique *

Le hayon électrique peut être actionné en appuyant sur le bouton du hayon électrique situé sur la télécommande, en appuyant sur le bouton du hayon électrique sur le tableau de commande côté conducteur, en appuyant sur la poignée extérieure ou le bouton du hayon, ou en effectuant un mouvement du pied de haut en bas sous le centre du pare-chocs arrière pour un accès mains libres.

Modèles à transmission à variation continue

Le hayon électrique peut être ouvert/fermé lorsque la transmission est en position **P**.

Modèles avec boîte de vitesses manuelle

Le hayon électrique peut être ouvert/fermé lorsque le frein de stationnement est appliqué.

►► Ouverture/fermeture du hayon électrique*

⚠ ATTENTION

L'ouverture ou la fermeture d'un hayon électrique lorsqu'une partie d'un passager se trouve encore dans le hayon peut provoquer de graves blessures.

Vérifier qu'aucun passager et qu'aucun objet ne se trouve près du hayon avant de l'ouvrir ou de le fermer.

ATTENTION : Toujours conserver la clé de contact sur soi lorsque le véhicule est laissé seul ou avec des occupants à bord.

REMARQUE

Ne pas pousser ou tirer sur le hayon électrique lors de son ouverture ou fermeture automatique. L'ouverture ou la fermeture forcée du hayon électrique lorsque ce dernier est activé peut déformer le cadre du hayon.

Lors de l'utilisation du hayon électrique, s'assurer qu'il y a suffisamment d'espace autour du véhicule. Les personnes se trouvant à proximité du hayon peuvent être gravement blessées si le hayon cogne ou se referme sur leur tête. Rester vigilant, notamment si des enfants se trouvent à proximité.

■ Utilisation de l'accès mains libres

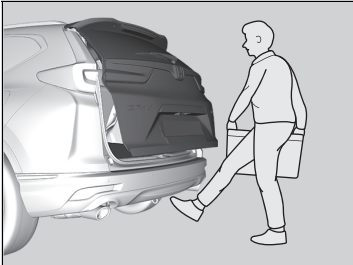

Effectuer un mouvement de coup de pied sous le centre du pare-chocs arrière pour ouvrir ou fermer le hayon électrique en portant la télécommande d'accès sans clé.

- Certains feux extérieurs clignotent, puis le hayon commence à bouger.

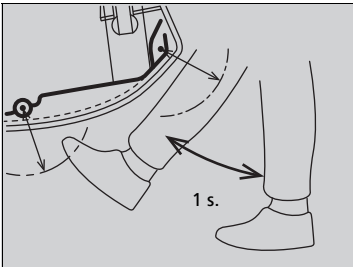

▣ Utilisation de l'accès mains libres

En cas de pluie ou dans d'autres cas où le véhicule est mouillé, le capteur peut ne pas détecter correctement le mouvement du pied.

Lors de la réalisation de travaux sur ou autour de la section arrière du véhicule, il est possible d'ouvrir ou fermer le hayon par inadvertance.

Pour éviter que cela ne se produise, sélectionner les fonctions personnalisées sur l'écran Audio/Informations, puis sélectionner l'option DESACTIVE correspondant à la fonction.

▣ Fonctions personnalisées P. 408

Si le pied reste sous le pare-chocs pendant trop longtemps, le hayon électrique ne peut ni s'ouvrir ni se fermer.

Cette fonction ne marche pas si la télécommande d'accès sans clé n'est pas portée par l'utilisateur. S'assurer d'avoir la télécommande d'accès sans clé sur soi.

La durée du mouvement de coup de pied doit être d'environ une seconde.

■ Utilisation de la télécommande

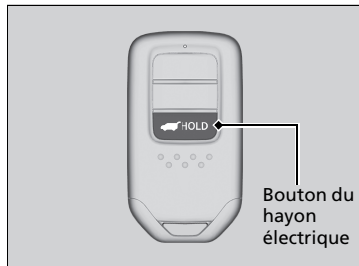

Appuyer sur le bouton du hayon électrique pendant plus d'une seconde pour faire fonctionner lorsque le mode d'alimentation est sur MOTEUR COUPE (ANTIVOL).

► Certains éclairages extérieurs clignotent trois fois.

Si le bouton est de nouveau enfoncé alors que le hayon électrique se déplace, il s'arrête. Appuyer sur le bouton pendant plus d'une seconde, et le hayon électrique change de sens.

■ Personnalisation du moment d'ouverture du hayon

Tout le temps : Le hayon électrique se déverrouille et s'ouvre en même temps. Il s'agit du paramètre par défaut.

Lorsque déverrouillé : Le hayon s'ouvre lorsque toutes les portes sont déverrouillées.

🔧 **Fonctions personnalisées** P. 408

🔧 Ouverture/fermeture du hayon électrique*

Il est possible que le hayon électrique ne puisse pas s'ouvrir ou se fermer dans les conditions suivantes :

- Démarrage du moteur lors de l'ouverture ou de la fermeture automatique du hayon.
- Stationnement du véhicule sur dans une pente.
- Tangage du véhicule par vent fort.
- Hayon ou toit recouvert de neige ou de gel.

Si la fermeture du hayon électrique est effectuée alors que toutes les portes sont verrouillées, le hayon électrique se verrouille automatiquement et certains feux extérieurs clignotent.

En cas de remplacement de la batterie ou du fusible du hayon électrique lorsque le hayon est ouvert, le hayon électrique peut être désactivé. Le hayon électrique est de nouveau opérationnel une fois que le hayon est refermé manuellement.

L'ouverture ou la fermeture complète du hayon peut ne pas se faire si des pièces de rechange autres que les accessoires d'origine Honda sont installées.

S'assurer que le hayon électrique est complètement ouvert avant de mettre ou de sortir les bagages.

Le signal sonore retentit lorsque le véhicule commence à se déplacer avec le hayon électrique ouvert ou en cours de fermeture.

■ Utilisation du bouton du hayon électrique

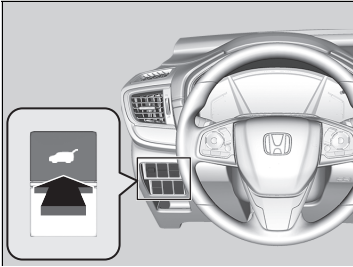

Pour ouvrir ou fermer le hayon électrique, appuyer sur le bouton du hayon électrique pendant environ une seconde.

- Certains éclairages extérieurs clignotent trois fois.

Si le bouton est de nouveau enfoncé alors que le hayon électrique se déplace, il s'arrête. Appuyer sur le bouton pendant environ une seconde, et le hayon électrique change de sens.

☒ Ouverture/fermeture du hayon électrique*

Si le hayon électrique rencontre une résistance lors de son ouverture ou de sa fermeture, la fonction d'inversion automatique provoque le changement de sens. Le signal sonore retentit trois fois.

La détection est interrompue par la fonction d'inversion automatique lorsque le hayon est presque fermé pour garantir sa fermeture complète.

Ne pas toucher les capteurs situés de chaque côté du hayon. Le hayon électrique ne se ferme pas en cas de contact avec l'un des capteurs en cours de fermeture.

Faire attention de ne pas rayer les capteurs avec un objet pointu car cela peut endommager le hayon et entraîner des dysfonctionnements au niveau du système de fermeture du hayon électrique.

■ Utilisation de la poignée extérieure du hayon

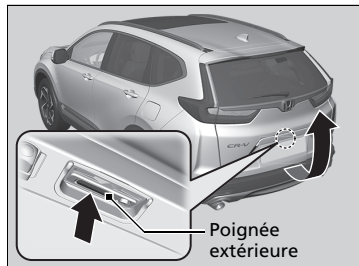

Si la poignée extérieure du hayon est enfoncée pendant une seconde à peine, le hayon s'ouvre automatiquement.

- Pour ouvrir le hayon manuellement, appuyer sur le bouton pendant plus d'une seconde.

➤ **Hayon P. 189**

En cas d'utilisation de la télécommande sans clé, il n'est pas nécessaire de déverrouiller le hayon avant de l'ouvrir.

Si la poignée extérieure est de nouveau enfoncée alors que le hayon électrique se déplace, il s'arrête. Appuyer sur la poignée extérieure, et le hayon électrique change de sens.

☒ Utilisation de la poignée extérieure du hayon

Ne jamais laisser la clé dans le véhicule en sortant du véhicule. L'emporter toujours avec soi.

Même si le conducteur ne porte pas la télécommande sans clé sur lui, il est possible de déverrouiller le hayon si une autre personne qui porte la télécommande se trouve dans son champ de détection.

Ne pas laisser la télécommande d'accès sans clé dans le compartiment à bagages et fermer le hayon. Le signal sonore retentit et le hayon est impossible à verrouiller.

Il est possible d'activer et de désactiver le réglage du fonctionnement du hayon électrique.

➤ **Fonctions personnalisées P. 408**

■ Utilisation du bouton intérieur du hayon

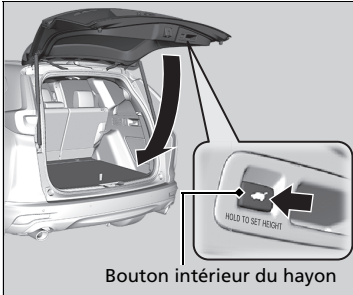

Bouton intérieur du hayon

Appuyer sur le bouton intérieur du hayon pour fermer le hayon électrique.

Si le bouton intérieur est de nouveau enfoncé alors que le hayon électrique est en mouvement, il s'arrête.

Appuyer et relâcher le bouton intérieur à nouveau pour que le hayon électrique change de sens.

■ Programmation de la position du hayon

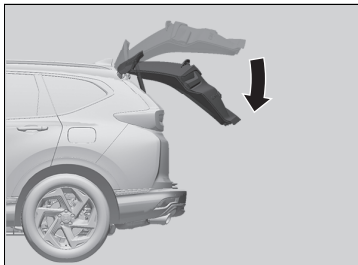

La plage d'ouverture automatique du hayon électrique peut être programmée.

Pour programmer :

1. Ouvrir le hayon à la position souhaitée.

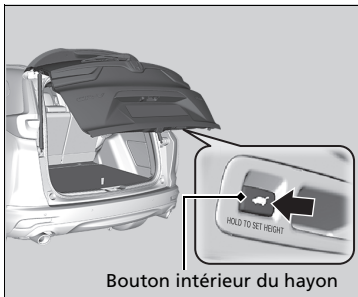

2. Appuyer sur le bouton intérieur du hayon et le maintenir enfoncé. Vous entendez un signal sonore long, suivi de deux signaux sonores courts.

▣ Programmation de la position du hayon

Si le hayon est seulement légèrement ouvert, la position ne peut pas être programmée, même si le bouton intérieur du hayon est enfoncé.

Pour reprogrammer le hayon électrique afin qu'il s'ouvre complètement, lever manuellement le hayon dans sa position la plus haute et suivre les consignes de l'étape 2.

■ Système de fermeture automatique

En cas de fermeture manuelle du hayon électrique, il se ferme automatiquement.

■ Détection de descente du hayon électrique

Abaisse automatiquement le hayon électrique s'il y a un risque que le hayon électrique entièrement ouvert se referme tout seul sous son propre poids (par exemple : une accumulation de neige sur le hayon). Le signal sonore retentit à mesure que le hayon électrique s'abaisse.

» Système de fermeture automatique

La fonction de fermeture automatique ne se déclenche pas si la poignée extérieure du hayon est enfoncée lors de la fermeture du hayon électrique.

REMARQUE

Ne pas forcer le hayon en cours de fermeture du hayon électrique.

Ne pas approcher les mains du hayon lors de sa fermeture manuelle et le laisser se refermer automatiquement. Il est dangereux de mettre ses mains autour du hayon lorsqu'il commence à se fermer.

» Détection de descente du hayon électrique

En cas de fermeture manuelle du hayon électrique juste après son ouverture complète, le mode de détection de descente risque de s'activer

Une fois le mode de détection de descente activé, attendre que le hayon électrique se referme complètement. S'éloigner du hayon électrique lorsqu'il est en mouvement.

Si le mode de détection de descente du hayon électrique s'active constamment, contacter un concessionnaire.

Systeme d'immobilisation

Le système d'immobilisation empêche une clé qui n'a pas été pré-enregistrée de démarrer le moteur. Chaque clé contient des émetteurs électroniques qui utilisent des signaux électroniques pour vérifier la clé.

Respecter les consignes suivantes lors de l'insertion de la clé dans le contacteur d'allumage* ou de l'utilisation de la touche **ENGINE START/STOP*** :

- Ne pas approcher d'objets émettant de fortes ondes radio du contacteur d'allumage* ou de la touche **ENGINE START/STOP***.
- Veiller à ce que la clé ne soit pas couverte par un objet métallique et qu'elle ne touche pas un objet métallique.
- Ne pas approcher du contacteur d'allumage* ou de la touche **ENGINE START/STOP*** une clé appartenant au système d'immobilisation d'un autre véhicule.

Ne pas mettre la clé à proximité d'éléments magnétiques. Les dispositifs électroniques, comme les télévisions et les systèmes audio, produisent des champs magnétiques puissants. Noter que même un porte-clés peut devenir magnétique.

*1 : Les modèles équipés du système d'accès sans clé ont un bouton **ENGINE START/STOP** au lieu d'un contacteur d'allumage.

* Non disponible sur tous les modèles

Systeme d'immobilisation

REMARQUE

Si la clé est laissée dans le véhicule, celui-ci risque d'être volé ou de se déplacer inopinément.

Toujours conserver la clé sur soi lorsque le véhicule est laissé sans surveillance.

Ne pas modifier le système ni y ajouter d'autres dispositifs. Cela pourrait endommager le système et rendre le véhicule inutilisable.

Si le système ne reconnaît pas le codage de la clé plusieurs fois de suite, contacter un concessionnaire. Contacter un concessionnaire en cas de perte de la clé et de démarrage du moteur impossible.

Type à conduite à droite

Appuyer longuement sur la pédale de frein avant de mettre le contacteur d'allumage en position MARCHE **II***1 la première fois après un débranchement de la batterie.

Alarme du système de sécurité

L'alarme du système de sécurité se déclenche lorsque le hayon, le capot ou les portes sont ouverts sans la télécommande ou sans le système d'accès sans clé*.

■ Lorsque l'alarme du système de sécurité s'active

L'avertisseur sonore retentit par intermittence et certains éclairages extérieurs clignotent.

■ Pour désactiver l'alarme du système de sécurité

Déverrouiller le véhicule à l'aide de la télécommande ou du système d'accès sans clé*, ou mettre le contacteur d'allumage en position MARCHE **II***1. Le système, l'avertisseur sonore et les feux clignotants sont désactivés.

■ Armement de l'alarme du système de sécurité

L'alarme du système de sécurité s'arme automatiquement lorsque les conditions suivantes sont remplies :

- Le contacteur d'allumage est sur ANTIVOL **0***1.
- Le capot est fermé.
- Toutes les portes et le hayon sont verrouillés avec la clé, la télécommande ou le système d'accès sans clé*.

Modèles sans système d'accès sans clé

- La clé a été retirée du contacteur d'allumage.

*1 : Les modèles équipés du système d'accès sans clé ont un bouton **ENGINE START/STOP** au lieu d'un contacteur d'allumage.

* Non disponible sur tous les modèles

☒ Alarme du système de sécurité

Ne pas tenter de modifier ce système ou d'y ajouter d'autres dispositifs.
Cela pourrait endommager le système et rendre le véhicule inutilisable.

L'alarme du système de sécurité continuera à retentir pendant environ 5 minutes avant que le système de sécurité soit désactivé.

Le système effectue dix cycles de 30 secondes, au cours desquels l'avertisseur sonore retentit et les feux de détresse clignotent.

Suivant les cas, le système de sécurité peut rester en marche pendant plus de 5 minutes.

Ne pas armer l'alarme du système de sécurité lorsqu'une personne se trouve à l'intérieur du véhicule ou qu'une vitre est ouverte. Le système peut être accidentellement activé dans les situations suivantes :

- Déverrouillage de la porte avec la languette de verrouillage.
- Ouverture du capot avec la poignée de déverrouillage du capot.

Si la batterie est déchargée après l'armement de l'alarme du système de sécurité, l'alarme de sécurité peut se déclencher une fois la batterie rechargée ou remplacée.

Si cette situation se produit, désactiver l'alarme du système de sécurité en déverrouillant une porte avec la télécommande ou le système d'accès sans clé*.

Lorsque la porte est déverrouillée à l'aide de la clé et que le système de sécurité est activé, l'alarme se déclenche.

■ Lorsque l'alarme du système de sécurité s'arme

Le témoin d'alarme du système de sécurité sur le tableau de bord clignote et l'intervalle de clignotement change au bout de 15 secondes environ.

■ Pour désarmer l'alarme du système de sécurité

L'alarme du système de sécurité est désactivée lorsque le véhicule est déverrouillé à l'aide de la télécommande ou du système d'accès sans clé*, ou lorsque le contacteur d'allumage est en position MARCHE ^{*1}. Le témoin d'alarme du système de sécurité s'éteint au même moment.

» Alarme du système de sécurité

Modèles avec capteurs à ultrasons ou capteur d'inclinaison

Le système peut accidentellement s'activer notamment lorsque :

- Le véhicule est stationné dans un garage automatisé.
- Le véhicule est en train d'être lavé avec de l'eau à très haute pression ou placé dans une station de lavage automatique.
- Le véhicule est transporté par train, par ferry ou qu'il est remorqué.
- Le véhicule est soumis à une forte pluie ou à un temps orageux.
- Le véhicule est en cours de dégivrage.

Vous pouvez utiliser le bouton **OFF** du capteur à ultrasons et le bouton **OFF** du capteur d'inclinaison afin d'éviter de déclencher accidentellement l'alarme du système de sécurité.

 **Capteurs à ultrasons*** P. 203

 **Capteur d'inclinaison*** P. 204

*1 : Les modèles équipés du système d'accès sans clé ont une touche **ENGINE START/STOP** au lieu d'un contacteur d'allumage.

* Non disponible sur tous les modèles

Capteurs à ultrasons*

Les capteurs à ultrasons ne s'activent que lorsque l'alarme du système de sécurité est armée. Si les capteurs détectent qu'un intrus se déplace autour, à l'intérieur ou bien qu'il entre dans l'habitacle du véhicule par une vitre, le capteur active l'alarme.

■ Pour armer l'alarme du système de sécurité sans activer les capteurs à ultrasons

Il est possible d'armer l'alarme du système de sécurité sans activer les capteurs à ultrasons.

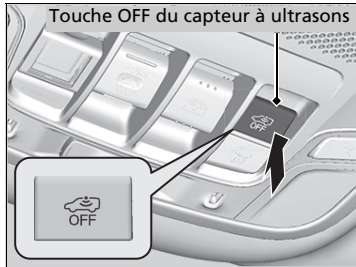

Pour désactiver le système de capteurs à ultrasons, appuyer sur la touche OFF du capteur à ultrasons après avoir retiré la clé du contacteur d'allumage, ou avec la clé en position ACCESSOIRES **I** ou ANTIVOL **0***1.

► La touche  s'allume en rouge.

Pour le réactiver, appuyer sur la touche OFF du capteur à ultrasons.



Le capteur à ultrasons est activé chaque fois que l'alarme du système de sécurité est réglée, même s'il a été désactivé la fois précédente.



*1 : Les modèles équipés du système d'accès sans clé ont un bouton **ENGINE START/STOP** au lieu d'un contacteur d'allumage.

* Non disponible sur tous les modèles

☒ Capteurs à ultrasons*

Que les capteurs à ultrasons aient été activés ou non, le système de sécurité peut être désarmé uniquement par la télécommande ou le système d'accès sans clé*, pas par la clé.

Il est possible de confirmer si le système de sécurité du véhicule a été activé à votre insu. Si le système de sécurité a été activé, la touche  clignote pendant 5 minutes après le déverrouillage de la porte et la désactivation du système. Si, toutefois, le moteur est démarré, la touche  arrête de clignoter au bout de 5 secondes.

Si le capteur à ultrasons est défectueux ou s'il y a un autre problème, la touche  s'allume pendant 5 minutes après le déverrouillage de la porte et la désactivation du système. Si, toutefois, le moteur est démarré, la touche  s'éteint.

Le système de sécurité peut être déclenché accidentellement par les capteurs ultrasons notamment lorsque :

- Une personne se trouve dans le véhicule
- Une fenêtre est ouverte
- Des accessoires ou des vêtements sont suspendus dans le véhicule.

Capteur d'inclinaison*

Le capteur d'inclinaison s'active uniquement lorsque l'alarme du système de sécurité est réglée. Si une personne soulève le véhicule pour tenter de le remorquer ou de déposer les roues, etc., le capteur active l'alarme.

■ Pour armer l'alarme du système de sécurité sans activer les capteurs d'inclinaison

Il est possible d'armer l'alarme du système de sécurité sans activer le capteur d'inclinaison.

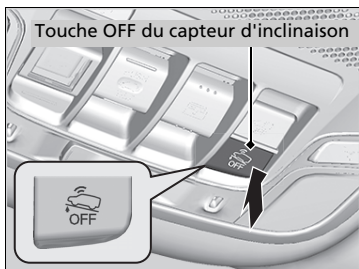

Pour désactiver le système de capteurs d'inclinaison, appuyer sur la touche OFF du capteur d'inclinaison après avoir retiré la clé du contacteur d'allumage, ou avec la clé en position ACCESSOIRES **I** ou ANTIVOL **O***1.



► La touche  s'allume en rouge.



Pour le réactiver, appuyer sur la touche OFF du capteur d'inclinaison.

Le capteur d'inclinaison est activé chaque fois que l'alarme du système de sécurité est réglée, même s'il a été désactivé la fois précédente.

⌘ Capteur d'inclinaison*

Que le capteur d'inclinaison ait été activé ou non, le système de sécurité peut être désarmé uniquement par la télécommande ou le système d'accès sans clé*, pas par la clé.

Il est possible de confirmer si le système de sécurité du véhicule a été activé à votre insu. Si le système de sécurité a été activé, la touche  clignote pendant 5 minutes après le déverrouillage de la porte et la désactivation du système. Si, toutefois, le moteur est démarré, la touche  arrête de clignoter au bout de 5 secondes.

Si le capteur d'inclinaison est défectueux ou s'il y a un autre problème, la touche  s'allume pendant 5 minutes après le déverrouillage de la porte et la désactivation du système. Si, toutefois, le moteur est démarré, la touche  s'éteint.

Ne pas régler le capteur d'inclinaison lorsque le véhicule est soulevé ou mis sur cric.

*1 : Les modèles équipés du système d'accès sans clé ont un bouton **ENGINE START/STOP** au lieu d'un contacteur d'allumage.

* Non disponible sur tous les modèles

Super-verrouillage*

Le super-verrouillage neutralise les languettes de verrouillage sur toutes les portes.

■ Pour activer le super-verrouillage

- Dans la porte conducteur, tourner la clé deux fois vers l'avant du véhicule en moins de cinq secondes.
- Appuyer deux fois en moins de cinq secondes sur la touche de verrouillage de la télécommande.

Modèles avec système d'accès sans clé

- Toucher le capteur de verrouillage de porte sur la poignée de porte ou appuyer sur le bouton de verrouillage sur le hayon deux fois en moins de cinq secondes.

■ Pour désactiver le super-verrouillage

Déverrouiller la porte conducteur à l'aide de la télécommande ou du système d'accès sans clé*.

►► Super-verrouillage*

⚠ ATTENTION

Lorsque le super-verrouillage est activé, personne ne doit se trouver à l'intérieur du véhicule. La personne bloquée à l'intérieur peut souffrir gravement, voire mourir, de la chaleur générée par un éventuel stationnement au soleil du véhicule.

Avant d'activer le super-verrouillage, s'assurer que personne ne se trouve à l'intérieur du véhicule.

Ne pas déverrouiller la porte avec la clé. L'alarme du système de sécurité se déclenche.

Une fois la fonction de super-verrouillage activée, elle reste activée même si le hayon est déverrouillé.

* Non disponible sur tous les modèles

Ouverture/fermeture des vitres électriques

Les vitres électriques peuvent être ouvertes et fermées, lorsque le contacteur d'allumage est sur MARCHE ^{*1}, à l'aide des commutateurs placés sur les portes.

Les commutateurs situés du côté conducteur peuvent ouvrir et fermer toutes les vitres. Le bouton de verrouillage des vitres électriques du côté conducteur doit être désactivé (pas enfoncé, témoin éteint) pour ouvrir et fermer les vitres à partir d'une position autre que le siège conducteur.

Lorsque le bouton de verrouillage des vitres électriques est activé (bouton enfoncé et témoin allumé), seule la vitre du conducteur peut être actionnée. Activer le bouton de verrouillage des vitres électriques si un enfant se trouve dans le véhicule.

» Ouverture/fermeture des vitres électriques

ATTENTION

La fermeture d'une vitre électrique sur les mains ou les doigts peut causer de graves blessures.

Veiller à ce que les passagers soient éloignés des vitres avant de les fermer.

ATTENTION : Toujours conserver la clé de contact sur soi lorsque le véhicule est laissé seul ou avec des occupants à bord.

Les vitres électriques peuvent être actionnées jusqu'à 10 minutes après que le contacteur d'allumage a été mis sur ANTIVOL ^{*1}.

La fermeture de la porte conducteur annule cette fonction.

*1 : Les modèles équipés du système d'accès sans clé ont un bouton **ENGINE START/STOP** au lieu d'un contacteur d'allumage.

■ Ouverture/fermeture des vitres avec la fonction d'ouverture/fermeture automatique

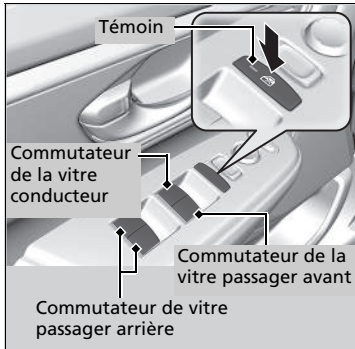

■ Fonctionnement manuel

Ouverture : pousser le commutateur légèrement vers le bas et le maintenir ainsi jusqu'à ce que la position souhaitée soit atteinte.

Fermeture : tirer le commutateur légèrement vers le haut et le maintenir ainsi jusqu'à ce que la position souhaitée soit atteinte.

■ Fonctionnement automatique

Ouverture : enfoncer le commutateur fermement.

Fermeture : soulever le commutateur fermement.

La vitre s'ouvre ou se ferme complètement. Pour arrêter la vitre à tout moment, enfoncer ou soulever le commutateur brièvement.

☒ Ouverture/fermeture des vitres électriques

Inversion automatique

Si une vitre électrique détecte une résistance lors de la fermeture automatique, elle cesse de monter et redescend.

La fonction d'inversion automatique de la vitre conducteur est désactivée lorsque le commutateur de vitre est soulevé sans interruption.

La détection est interrompue par la fonction d'inversion automatique lorsque la vitre est presque fermée pour que cette dernière se ferme complètement.

■ Ouverture/Fermeture des vitres à l'aide de la télécommande

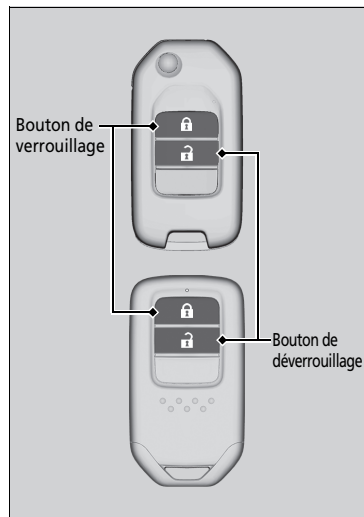

Ouverture : appuyer sur le bouton de déverrouillage, puis dans les 10 secondes, appuyer de nouveau sur le bouton et le maintenir dans cette position.

Fermeture : appuyer sur le bouton de verrouillage, puis dans les 10 secondes, appuyer de nouveau sur le bouton et le maintenir dans cette position.

Si les vitres s'arrêtent à mi-course, répéter la procédure.

►► Ouverture/Fermeture des vitres à l'aide de la télécommande

Modèles avec toit panoramique

Si les vitres sont ouvertes/fermées à l'aide de la télécommande, le toit panoramique s'ouvre/se ferme automatiquement en même temps.

Fermeture des vitres avec la clé

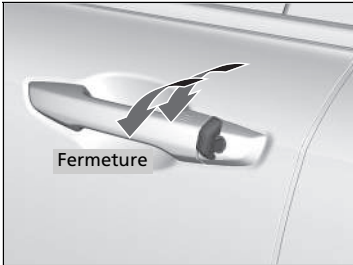

Fermeture : verrouiller la porte conducteur à l'aide de la clé. Dans les 10 secondes suivant le retour de la clé à sa position centrale, tourner la clé dans le sens du verrouillage et la maintenir dans cette position.

Dégager la clé pour arrêter les vitres sur la position souhaitée. Si un réglage supplémentaire est souhaité, répéter la même opération.

» Fermeture des vitres avec la clé

Modèles avec toit panoramique

Si les vitres sont fermées à l'aide de la clé, le toit panoramique se ferme automatiquement en même temps.

Ouverture/fermeture du toit panoramique

Le toit panoramique peut uniquement être actionné lorsque le mode d'alimentation est sur MARCHE. Utiliser le commutateur placé à l'avant du plafond pour ouvrir et fermer le toit panoramique.

▣ Ouverture/fermeture du toit panoramique

⚠ ATTENTION

L'ouverture ou la fermeture du toit panoramique sur les mains ou les doigts peut entraîner de graves blessures.

Veiller à ce qu'aucune main ne se trouve à proximité du toit panoramique avant de l'ouvrir ou de le fermer.

ATTENTION : Toujours conserver la clé de contact sur soi lorsque le véhicule est laissé seul ou avec des occupants à bord.

REMARQUE

L'ouverture du toit panoramique à des températures inférieures à 0 °C ou lorsqu'il est recouvert de neige ou de glace peut endommager le panneau ou le moteur du toit panoramique.

Le toit panoramique et le store peuvent être actionnés jusqu'à 10 minutes après avoir mis le mode d'alimentation sur OFF (ANTIVOL).

La fermeture de la porte conducteur annule cette fonction.

☒ Ouverture/fermeture du toit panoramique

Lorsqu'une résistance est détectée, la fonction d'inversion automatique provoque le changement de sens, puis l'arrêt du toit panoramique. L'inversion automatique interrompt la détection lorsque le toit panoramique est presque fermé pour lui permettre de se fermer complètement.

Il est possible d'utiliser la télécommande ou la clé pour manœuvrer le toit panoramique.

➤ **Ouverture/Fermeture des vitres à l'aide de la télécommande** P. 208

➤ **Fermeture des vitres avec la clé** P. 209

■ Utilisation du commutateur de toit panoramique

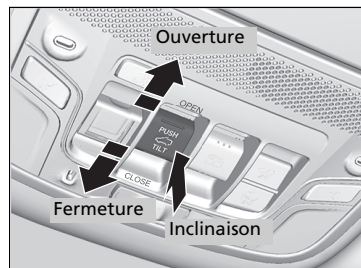

■ Fonctionnement automatique

Ouverture : tirer le commutateur fermement vers l'arrière.

Fermeture : pousser le commutateur fermement vers l'avant.

Le toit panoramique s'ouvre ou se ferme complètement et automatiquement. Pour arrêter le toit panoramique à mi-course, tirer ou pousser brièvement le commutateur.

■ Fonctionnement manuel

Ouverture : tirer le commutateur légèrement vers l'arrière et le maintenir ainsi jusqu'à ce que la position souhaitée soit atteinte.

Fermeture : pousser le commutateur légèrement vers l'avant et le maintenir ainsi jusqu'à ce que la position souhaitée soit atteinte.

■ Inclinaison du toit panoramique vers le haut

Pour incliner : appuyer au centre du commutateur de toit panoramique.

- Les stores s'ouvrent automatiquement et le toit panoramique commence à s'incliner vers le haut.

Fermeture : pousser le commutateur fermement vers l'avant, puis relâcher.

►► Utilisation du commutateur de toit panoramique

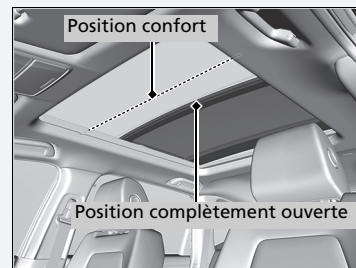

Le toit panoramique ne peut pas être complètement ouvert en une seule opération. Le toit panoramique a une position « confort » ou une position réduction du bruit du vent sur laquelle le toit s'arrête en premier. Pour ouvrir entièrement, tirer le commutateur à nouveau après que le toit a atteint cette position.

Chaque fois que le toit panoramique s'ouvre, le store se déplace avec lui. Cependant, lorsque le toit panoramique se ferme, le store ne se déplace pas.

Lorsque le toit panoramique est ouvert selon une inclinaison, le store s'ouvre légèrement pour laisser passer de l'air frais. Lorsque le toit panoramique est fermé à partir de cette position, le store revient à sa position fermée.

■ Utilisation de la commande de store

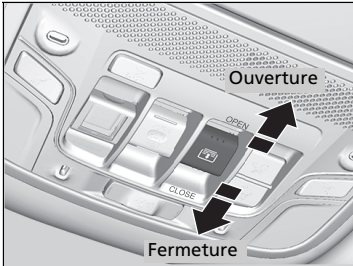

■ Fonctionnement automatique

Ouverture : tirer le commutateur fermement vers l'arrière.

Fermeture : pousser le commutateur fermement vers l'avant.

Le store s'ouvre ou se ferme complètement et automatiquement. Pour arrêter le store à mi-course, pousser brièvement le commutateur.

■ Fonctionnement manuel

Ouverture : tirer le commutateur légèrement vers l'arrière et le maintenir ainsi jusqu'à ce que la position souhaitée soit atteinte.

Fermeture : pousser le commutateur légèrement vers l'avant et le maintenir ainsi jusqu'à ce que la position souhaitée soit atteinte.

☒ Utilisation de la commande de store

Le store du toit peut être ouvert ou fermé pour régler la quantité de lumière qui pénètre dans l'habitacle.

Lors de l'utilisation de la commande de store pour ouvrir le store, le toit panoramique ne bouge pas.

Le store ne peut pas être entièrement fermé si le toit panoramique est ouvert. Lorsque le store est fermé alors que le toit panoramique est ouvert, le store s'arrête à proximité de la vitre de toit panoramique. Lorsque le commutateur est poussé vers l'avant à nouveau, le store et le toit panoramique se ferment ensemble.

Modèles sans système d'accès sans clé

Contacteur d'allumage

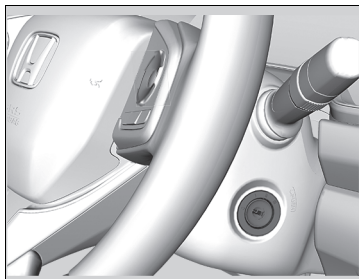

0 ANTIVOL : insérer et retirer la clé dans cette position.

I ACCESSOIRES : utiliser le système audio et les autres accessoires dans cette position.

II MARCHE : position normale pendant la marche.

III DEMARRAGE : position de démarrage du moteur. Le commutateur revient à la position MARCHE **II** lorsque la clé est relâchée.

» Contacteur d'allumage

Modèles avec boîte de vitesses manuelle

⚠ ATTENTION

Le retrait de la clé du commutateur d'allumage en roulant bloque la direction. Ceci peut entraîner une perte de contrôle du véhicule.



Ne retirer la clé du commutateur d'allumage que lorsque le véhicule est stationné.

Modèles à transmission à variation continue

Il n'est pas possible de retirer la clé, sauf si le levier de vitesses est sur **P**.

Tous les modèles

Si la porte conducteur est ouverte lorsque la clé est en position ANTIVOL **0** ou ACCESSOIRES **I**, les messages suivants apparaissent sur l'interface d'information du conducteur :

- En mode ANTIVOL **0** : symbole  ou symbole représentant une **clé de contact**
- En mode ACCESSOIRES **I** : symbole  accompagné du message **Mettre la clé de démarrage en position (0)**

Si la clé ne peut pas passer de la position ANTIVOL **0** à la position ACCESSOIRES **I**, la tourner tout en tournant le volant d'un côté et de l'autre. Le volant se déverrouille et permet à la clé de tourner.

Modèles avec système d'accès sans clé

Touche ENGINE START/STOP

Changement du mode d'alimentation

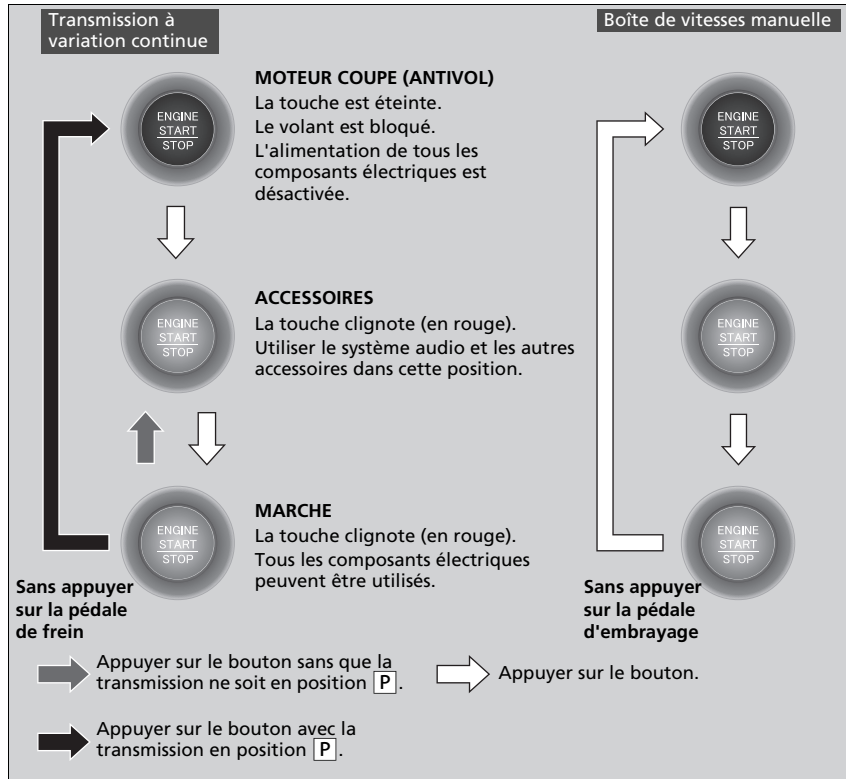

☒ Touche ENGINE START/STOP

Rayon d'action de la touche **ENGINE START/STOP**

Il est possible de mettre le moteur en marche lorsque la télécommande d'accès sans clé est à l'intérieur du véhicule.

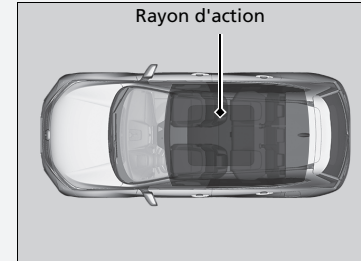

Si la pile de la télécommande d'accès sans clé est faible, le moteur peut ne pas démarrer après appui sur la touche **ENGINE START/STOP**. Si le moteur ne démarre pas, suivre le lien ci-dessous.

☒ **Si la pile de la télécommande d'accès sans clé est faible** P. 742

Le moteur peut aussi fonctionner si la télécommande d'accès sans clé est près de la porte ou de la vitre, même à l'extérieur du véhicule.

Mode MARCHE :

La touche **ENGINE START/STOP** est rouge si le moteur est en marche.

■ Coupure automatique

Si le véhicule reste pendant 30 à 60 minutes avec la transmission sur **P** (transmission à variation continue) et le mode d'alimentation sur ACCESSOIRES, alors le véhicule passe automatiquement en mode semblable au mode MOTEUR COUPE (ANTIVOL) pour éviter que la batterie ne se décharge.

Dans ce mode :

Le volant ne se bloque pas ;

Il est impossible de verrouiller ou de déverrouiller les portes à l'aide de la télécommande ou du système d'accès sans clé.

Appuyer trois fois sur la touche **ENGINE START/STOP** pour passer au mode MOTEUR COUPE (ANTIVOL).

☒ Touche ENGINE START/STOP

Si le mode d'alimentation ne passe pas de MOTEUR COUPE (ANTIVOL) à ACCESSOIRES, appuyer sur le bouton **ENGINE START/STOP** tout en déplaçant le volant vers la gauche et vers la droite. Le volant se déverrouille et permet au mode de changer.

Ne jamais laisser le mode d'alimentation sur ACCESSOIRES ou MARCHE en sortant du véhicule.

■ Rappel concernant la télécommande d'accès sans clé



Lorsque le mode d'alimentation est réglé sur un mode autre que OFF, que la télécommande d'accès sans clé est retirée du véhicule et que la porte est fermée, une alarme retentit. Si l'alarme continue à retentir, placer la télécommande d'accès sans clé à un autre emplacement.

■ Lorsque le mode d'alimentation est sur ACCESSOIRES

L'alarme retentit à l'extérieur du véhicule.

■ Lorsque le mode d'alimentation est sur MARCHE

Une alarme sonore retentit à l'intérieur et à l'extérieur du véhicule. En outre, un témoin apparaît sur le tableau de bord.

⊗ Rappel concernant la télécommande d'accès sans clé









Lorsque la télécommande d'accès sans clé se trouve dans le rayon d'action du système et que toutes les portes sont fermées, la fonction d'avertissement est annulée.

Si la télécommande d'accès sans clé est sortie du véhicule après le démarrage du moteur, le mode du bouton **ENGINE START/STOP** ne peut plus être modifié et le moteur ne peut plus redémarrer. Toujours s'assurer que la télécommande se trouve dans le véhicule lors de l'utilisation du bouton **ENGINE START/STOP**.

Si l'on sort la télécommande d'accès sans clé par une vitre, le signal sonore d'avertissement ne se déclenche pas.

Ne pas mettre la télécommande d'accès sans clé sur le tableau de bord ou dans la boîte à gants. Cela peut provoquer le déclenchement du signal sonore d'avertissement. Dans certaines autres conditions qui peuvent empêcher le véhicule de localiser la télécommande, le signal sonore d'avertissement peut également se déclencher, même si la télécommande se trouve dans le rayon d'action du système.

Comparaison entre la position du contacteur d'allumage et le mode d'alimentation

Position du contacteur d'allumage	ANTIVOL 0 	ACCESSOIRES I 	MARCHE II 	DEMARRAGE III 
Sans système d'accès sans clé	<ul style="list-style-type: none"> Le moteur et le contact sont coupés. Le volant est bloqué. Aucun composant électrique ne peut être utilisé. 	<ul style="list-style-type: none"> Le moteur est coupé. Certains composants électriques, tels que le système audio et la prise d'alimentation des accessoires, peuvent être utilisés. 	<ul style="list-style-type: none"> Position normale de la clé pendant la conduite. Tous les composants électriques peuvent être utilisés. 	<ul style="list-style-type: none"> Utiliser cette position pour faire démarrer le moteur. Le contacteur d'allumage revient en position MARCHE II au relâchement de la clé.
Mode d'alimentation	MOTEUR COUPE (ANTIVOL) 	ACCESSOIRES 	MARCHE   La touche : clignote s'allume	DEMARRAGE 
Avec système d'accès sans clé et touche ENGINE START/STOP	Touche éteinte <ul style="list-style-type: none"> Le moteur et le contact sont coupés. Le volant est bloqué. Aucun composant électrique ne peut être utilisé. 	Touche clignotante <ul style="list-style-type: none"> Le moteur est coupé. Certains composants électriques, tels que le système audio et la prise d'alimentation des accessoires, peuvent être utilisés. 	Touche clignotante (le moteur est coupé) Allumée (moteur en marche) <ul style="list-style-type: none"> Tous les composants électriques peuvent être utilisés. 	Touche allumée <ul style="list-style-type: none"> Le mode revient automatiquement en position MARCHE après le démarrage du moteur.

Clignotants

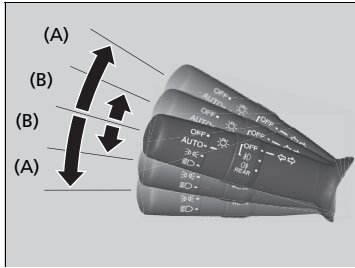

Les clignotants peuvent être utilisés lorsque le contacteur d'allumage est sur MARCHE *1.

■ (A) : Clignotant

Lever ou abaisser le levier dans la direction souhaitée ; une fois cette action effectuée, le clignotant se met à clignoter.

■ (B) : Clignotant par simple pression

Lorsque le levier de clignotant est légèrement poussé vers le haut ou vers le bas puis relâché, le clignotant clignote 3 fois.

- Si le levier est légèrement poussé dans le sens opposé pendant qu'il clignote, le clignotement s'arrête.

☒ Clignotants

Le témoin de clignotant clignote sur le tableau de bord lorsque le clignotant externe clignote.

☒ **Témoins** P. 98

*1 : Les modèles équipés du système d'accès sans clé ont une touche **ENGINE START/STOP** au lieu d'un contacteur d'allumage.

Commutateurs d'éclairage

■ Fonctionnement manuel

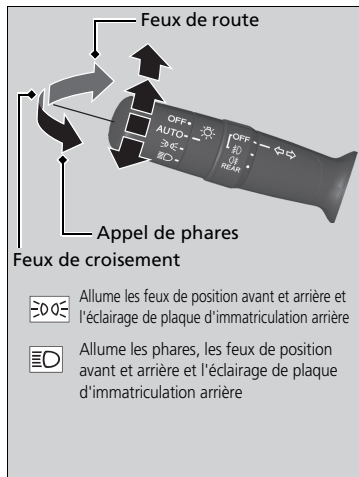

Le fait de tourner le commutateur d'éclairage permet d'activer et de désactiver l'éclairage, quels que soient le réglage du mode d'alimentation et la position du contacteur d'allumage.

■ Feux de route

Pousser le levier vers l'avant jusqu'à ce qu'un déclic se fasse entendre.

■ Feux de croisement

Pour passer des feux de route aux feux de croisement, tirer le levier vers l'arrière.

■ Appel de phares

Tirer le levier en arrière et le relâcher.

■ Feux éteints

Tourner le levier sur **OFF** lorsque :

- Le levier de vitesses est sur **P**. (Modèles équipés d'une transmission à variation continue)
- Le frein de stationnement est serré.

Pour rallumer les feux, tourner le levier sur **OFF** afin d'annuler le mode feux éteints. Même si le mode feux éteints n'est pas annulé, les feux s'allument automatiquement lorsque :

- La transmission est enlevée de la position **P** (modèles équipés d'une transmission à variation continue) et le frein de stationnement est relâché.
- Le véhicule commence à bouger.

» Commutateurs d'éclairage

■ Modèles sans système d'accès sans clé

Si la clé de contact est retirée du contacteur d'allumage alors que les feux sont allumés, un signal d'avertissement retentit à l'ouverture de la porte conducteur.

■ Modèles avec système d'accès sans clé

Si le mode d'alimentation est laissé sur MOTEUR COUPE (ANTIVOL) alors que les feux sont allumés, un signal sonore retentit à l'ouverture de la porte du conducteur.

■ Tous les modèles

Lorsque les phares sont allumés, le témoin de feux allumés du tableau de bord est allumé.

■ Témoins P. 109

Ne pas laisser les phares allumés lorsque le moteur est arrêté afin de ne pas décharger la batterie.

Le véhicule est équipé d'un système de réglage automatique des phares qui règle automatiquement l'angle vertical des feux de croisement. Un changement significatif de l'angle vertical des phares peut être le signe d'un dysfonctionnement du système. Faire contrôler le véhicule par un concessionnaire.

■ Fonctionnement automatique (commande d'éclairage automatique)

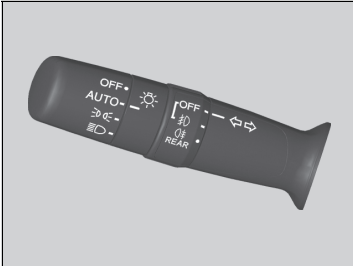

La commande d'éclairage automatique peut être utilisée lorsque le contacteur d'allumage est sur MARCHE **II***1.

Lorsque le commutateur d'éclairage est tourné sur **AUTO**, les phares et les autres feux extérieurs s'allument et s'éteignent automatiquement en fonction de la luminosité ambiante.

Lorsque la commande des phares est sur **AUTO**, les phares s'allument lorsqu'une porte est déverrouillée dans les endroits sombres.

- Lorsque la porte est verrouillée, les phares s'éteignent.

*1 : Les modèles équipés du système d'accès sans clé ont une touche **ENGINE START/STOP** au lieu d'un contacteur d'allumage.

▣ Fonctionnement automatique (commande d'éclairage automatique)

Nous recommandons l'activation manuelle de l'éclairage lors de la conduite de nuit, en cas de brouillard épais, ou dans des zones sombres comme les tunnels de grande longueur ou les aires de stationnement.

Le capteur d'éclairage est placé à l'endroit indiqué ci-dessous. Ne pas recouvrir ce capteur d'éclairage ; sinon le système d'éclairage automatique risque ne pas fonctionner correctement.

Modèles sans essuie-glaces intermittents automatiques

Capteur d'éclairage

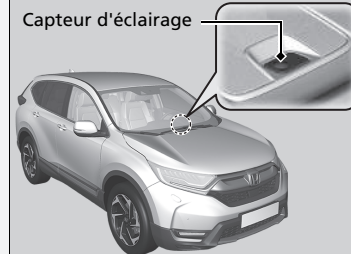

Modèles avec essuie-glaces intermittents automatiques

Capteur d'éclairage

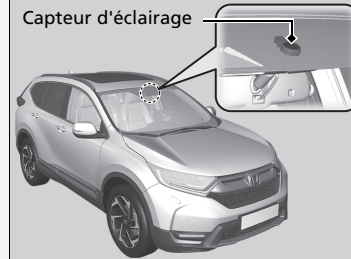



■ Phare synchronisé avec essuie-glace

Les phares s'allument automatiquement lorsque les essuie-glaces sont utilisés plusieurs fois dans un certain intervalle avec la commande des phares sur **AUTO**.

Les phares s'éteignent automatiquement quelques minutes plus tard si les essuie-glaces sont arrêtés.

■ Fonction d'extinction automatique des feux

Les phares, tous les autres feux extérieurs et les témoins du tableau de bord s'éteignent 15 secondes après avoir retiré la clé ou mis le mode d'alimentation sur MOTEUR COUPE (ANTIVOL). pris la télécommande avec soi et fermé la porte conducteur. Cependant, lorsque le commutateur est en position , les feux de position restent allumés.

Si le contacteur d'allumage est mis sur ANTIVOL *1 et si la commande des phares est activée mais qu'aucune porte n'est ouverte, les feux s'éteignent au bout de 10 minutes (3 minutes si le contacteur est en position **AUTO**).

L'éclairage s'active de nouveau lorsque la porte du conducteur est déverrouillée ou ouverte. Si la porte est déverrouillée, mais pas ouverte dans les 15 secondes qui suivent, l'éclairage se désactive. Si la porte du conducteur est ouverte, un signal sonore de rappel d'éclairage activé se fait entendre.

*1 : Les modèles équipés du système d'accès sans clé ont un bouton **ENGINE START/STOP** au lieu d'un contacteur d'allumage.

» Phare synchronisé avec essuie-glace

Cette fonction s'active lorsque les phares sont éteints en position **AUTO**. La luminosité du tableau de bord ne change pas lorsque les phares s'allument.

Quand la luminosité ambiante s'assombrit, la fonction de commande d'éclairage automatique allume les phares, indépendamment du nombre de balayages de l'essuie-glace.

Il est possible d'activer et désactiver la fonction de sensibilité luminosité.

Modèles avec système audio couleur

➤ **Fonctions personnalisées** P. 157

Modèles avec affichage audio

➤ **Fonctions personnalisées** P. 408

» Fonctionnement automatique (commande d'éclairage automatique)

Il est possible de modifier le réglage de temporisation d'extinction des phares.

Modèles avec système audio couleur

➤ **Fonctions personnalisées** P. 157

Modèles avec affichage audio

➤ **Fonctions personnalisées** P. 408

Antibrouillards

■ Feux antibrouillard avant*

Utilisables lorsque les feux de position ou les phares sont allumés.

Utilisables lorsque les phares sont allumés.

■ Antibrouillard arrière

Utilisable lorsque les phares ou les antibrouillards avant sont allumés.

■ Feux antibrouillard avant et arrière*

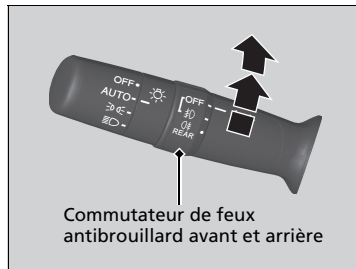

■ Pour allumer les antibrouillards avant

Tourner le commutateur vers le haut de la position **OFF** à la position **D**. Le témoin **D** s'allume.

■ Pour allumer les antibrouillards avant et arrière

Tourner le commutateur d'un cran vers le haut à partir de la position **D**. Les témoins **D** et **R** s'allument.

■ Pour allumer l'antibrouillard arrière



Tourner le commutateur d'une position vers le haut à partir de la position **D** avant de le faire tourner vers le bas d'une position à partir de la position **D**. Le témoin **R** reste allumé.

Pour désactiver le feu antibrouillard arrière, mettre la commande des phares sur la position **OFF**.

■ Feu antibrouillard arrière*



■ Pour allumer l'antibrouillard arrière

Tourner le commutateur sur . Le témoin  s'allume.

Feux de virage actifs*

Améliorer la visibilité dans les virages. Avec le mode d'alimentation sur MARCHE, les phares allumés et la vitesse du véhicule inférieure à 40 km/h, les feux de virage s'allument lors du fonctionnement des clignotants ou du volant, ou lorsque le levier de vitesses est en position **R**.

■ **Le virage que prend le véhicule est éclairé dans les cas suivants :**

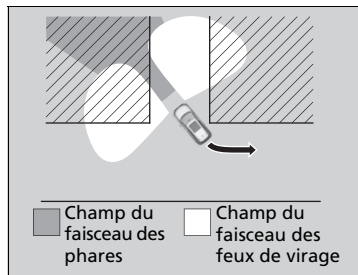
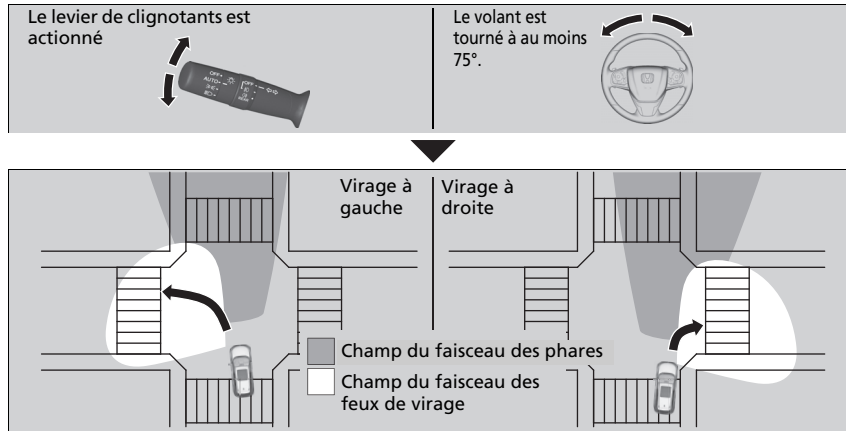

■ **Les feux latéraux avant s'allument dans les cas suivants :**

Le levier de vitesses est en position **R**.

⊠ Feux de virage actifs*

Les feux de virage actifs s'éteignent automatiquement au bout de cinq minutes. Pour les rallumer, procéder comme suit : mettre le levier de clignotants ou le volant dans la position centrale, puis le faire fonctionner de nouveau ; si le levier de vitesses se trouve sur **R**, changer sa position de manière momentanée.

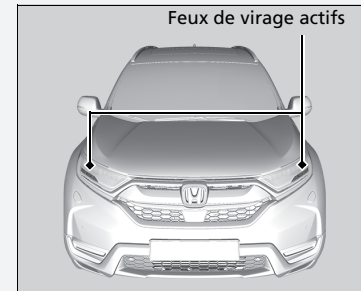

* Non disponible sur tous les modèles

Feux de jour

Les feux de position/jour s'allument quand les conditions suivantes sont remplies :

- Le contacteur d'allumage est sur MARCHE ^{*1}
- La commande des phares est sur **AUTO** ou **OFF**.

Les feux de jour s'éteignent dès que la commande des phares est activée, ou quand la commande des phares est sur **AUTO** et que la luminosité diminue à l'extérieur.

Les feux de jour s'éteignent lorsque le contact^{*1} est coupé.

*1 : Les modèles équipés du système d'accès sans clé ont une touche **ENGINE START/STOP** au lieu d'un contacteur d'allumage.

Feux de route automatiques

La caméra du capteur avant détecte les sources de lumière devant le véhicule, telles que les phares du véhicule précédant ou arrivant en face, ou les lampadaires. Lors de la conduite de nuit, le système bascule automatiquement entre les feux de croisement et les feux de route en fonction de la situation.

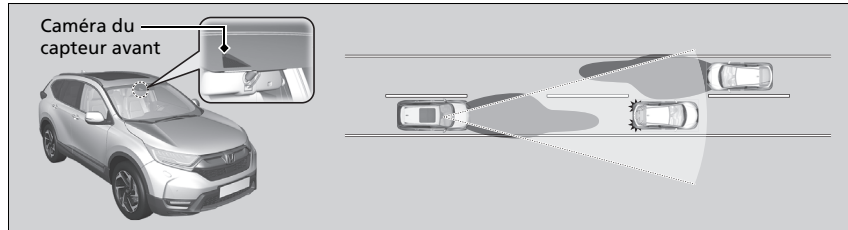

☒ Feux de route automatiques

Le système de feux de route automatiques ne fonctionne pas toujours dans chaque situation. Ce système est uniquement conçu pour aider le conducteur. Toujours observer l'environnement et passer manuellement des feux de route aux feux de croisement si nécessaire.

La plage et la distance de détection de la caméra varient selon les conditions dans lesquelles évolue le véhicule.

Concernant la gestion de la caméra montée à l'intérieur du pare-brise, se reporter aux éléments suivants.

☒ **Caméra du capteur avant** P. 623

Pour que les feux de route automatiques fonctionnent correctement :

- Ne pas placer d'objet reflétant la lumière sur le tableau de bord.
- Maintenir le pare-brise autour de la caméra propre.
- Lors du nettoyage du pare-brise, s'assurer de ne pas appliquer de produit nettoyant sur l'objectif de la caméra.
- Ne pas fixer d'objet, d'autocollant ou de ruban adhésif dans la zone autour de la caméra.
- Ne pas toucher l'objectif de la caméra.

Si la caméra reçoit un impact important ou si des réparations sont nécessaires autour de la caméra, contacter un réparateur agréé.

■ Utilisation des feux de route automatiques

Lorsque toutes les conditions suivantes sont remplies, le témoin des feux de route automatiques s'allume et les feux de route automatiques sont activés.

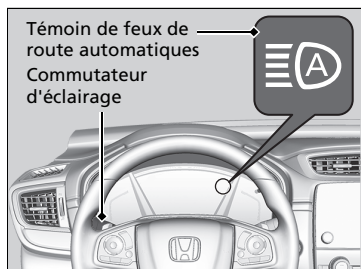

- Le contacteur d'allumage est sur MARCHÉ *1.
- Le commutateur d'éclairage est en position **AUTO**.
- Le levier se trouve en position feux de croisement.
- Les phares ont été activés automatiquement.
- Il fait sombre à l'extérieur du véhicule.

Si le témoin des feux de route automatiques ne s'allume pas alors que toutes les conditions sont remplies, effectuer l'une des procédures ci-dessous ; le témoin s'allume.

- Tirer le levier vers soi et le maintenir dans cette position pendant plus de deux secondes, puis le relâcher.
- Tourner le commutateur d'éclairage en position , puis en position **AUTO**.

*1 : Les modèles équipés du système d'accès sans clé ont une touche **ENGINE START/STOP** au lieu d'un contacteur d'allumage.

▣ Utilisation des feux de route automatiques

Dans les cas suivants, le système de feux de route automatiques peut ne pas basculer les phares correctement ou le délai de basculement peut être modifié. Si le basculement automatique ne correspond pas à vos habitudes de conduite, basculer les phares manuellement.

- L'intensité des phares du véhicule précédent ou arrivant en face est trop élevée ou trop faible.
- La visibilité est mauvaise en raison des conditions climatiques (pluie, neige, brouillard, givre sur le pare-brise, etc.).
- Des sources lumineuses environnantes, comme les lampadaires, les panneaux d'affichage électriques ou les feux de circulation, éclairent la route devant le véhicule.
- Le niveau d'intensité lumineuse de la route devant le véhicule change en permanence.
- La route est cahoteuse ou très sinueuse.
- Un véhicule vous coupe soudainement la route, ou un véhicule situé devant ne se trouve pas en position de vous précéder ou d'arriver en face.
- Le véhicule est incliné en raison d'une charge lourde à l'arrière.
- Un panneau de circulation, un miroir ou tout autre objet réfléchissant situé devant renvoie une lumière forte vers le véhicule.
- Le véhicule arrivant en face disparaît fréquemment sous les arbres ou derrière la glissière de sécurité.
- Le véhicule précédant ou arrivant en face est une moto, un vélo, un scooter pour personne à mobilité réduite ou tout autre véhicule de petite taille.

Le système de feux de route automatiques maintient les feux de croisement lorsque :

- Les essuie-glaces avant fonctionnent à grande vitesse.
- La caméra a détecté un brouillard épais.

■ Basculement automatique entre feux de route et feux de croisement

Lorsque les feux de route automatiques sont actifs, le basculement entre feux de route automatiques et feux de croisement se fait en fonction des conditions suivantes.

Basculement en feux de route :

Toutes les conditions suivantes doivent être remplies avant l'activation des feux de route.

- La vitesse du véhicule est de 40 km/h ou plus.
- Il n'y a pas de véhicule précédant ou arrivant en face dont les phares ou les feux arrière sont allumés.
- La route devant le véhicule comporte peu de lampadaires.



Basculement en feux de croisement :

L'une des conditions suivantes doit être remplie avant l'activation des feux de croisement.

- La vitesse du véhicule est de 24 km/h ou moins.
- Il y a un véhicule précédant ou arrivant en face dont les phares ou les feux arrière sont allumés.
- La route devant le véhicule comporte de nombreux lampadaires.

■ Basculement manuel entre feux de route et feux de croisement

Pour basculer manuellement entre les feux de route et les feux de croisement, suivre l'une des procédures ci-dessous. Noter que dans ce cas, le témoin de feux de route automatiques s'éteint et le système de feux de route automatiques est désactivé.

A l'aide du levier :

Tirer le levier vers soi pour passer aux feux de route, puis le relâcher ou pousser le levier vers l'avant pour la position feux de route.

- Pour réactiver les feux de route automatiques, suivre l'une des procédures ci-dessous ; le témoin de feux de route automatiques s'allume.
- Tirer le levier vers soi et le maintenir dans cette position pendant plus de deux secondes, puis le relâcher.
- Mettre le commutateur d'éclairage en position  puis en position **AUTO** lorsque le levier est en position de feux de croisement.

A l'aide du commutateur d'éclairage :

Mettre le commutateur d'éclairage en position .

- Pour réactiver les feux de route automatiques, mettre le commutateur d'éclairage en position **AUTO** lorsque le levier est en position de feux de croisement ; le témoin des feux de route automatiques s'allume.

■ Désactivation des feux de route automatiques

Le système de feux de route automatiques peut être désactivé. Pour désactiver ou activer le système, mettre le contacteur d'allumage en position MARCHÉ **II***1, puis effectuer les procédures suivantes pendant que le véhicule est immobile.

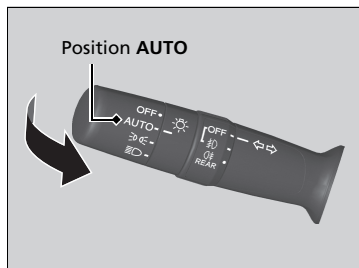

Pour désactiver le système :

Lorsque le commutateur d'éclairage est en position **AUTO**, tirer le levier vers soi et le maintenir ainsi pendant au moins 40 secondes. Lorsque le témoin des feux de route automatiques clignote deux fois, relâcher le levier.

Pour activer le système :

Le commutateur d'éclairage en position **AUTO**, tirer le levier vers soi et le maintenir ainsi pendant au moins 30 secondes. Lorsque le témoin des feux de route automatiques clignote une fois, relâcher le levier.

» Désactivation des feux de route automatiques

Si le système de feux de route automatiques est désactivé, il ne fonctionne plus jusqu'à ce qu'il soit réactivé.

Stationner le véhicule dans un endroit sûr avant d'activer ou de désactiver le système.

*1 : Les modèles équipés du système d'accès sans clé ont une touche **ENGINE START/STOP** au lieu d'un contacteur d'allumage.

Essuie-glaces et lave-glaces

■ Essuie-glaces/lave-glaces avant

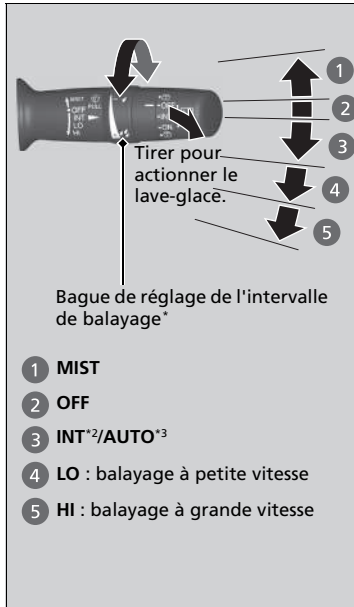

Les essuie-glaces et les lave-glaces avant peuvent être utilisés lorsque le contacteur d'allumage est sur MARCHE [II]^{*1}.

■ MIST

Les essuie-glaces fonctionnent à grande vitesse jusqu'à ce que le levier soit relâché.

■ Commande d'essuie-glace (OFF, INT^{*2}/AUTO^{*3}, LO, HI)

Modifier le réglage du commutateur d'essuie-glaces en fonction de l'intensité de la pluie.

■ Réglage du fonctionnement des essuie-glaces

Tourner la bague de réglage pour régler le fonctionnement des essuie-glaces.

– / Vitesse inférieure, moins de balayages



+ / Vitesse supérieure, plus de balayages

■ Lave-glace

Tirer le levier vers soi pour pulvériser le liquide. Lorsque l'on actionne le levier pendant plus d'une seconde, le jet s'arrête, les essuie-glaces balaient encore deux ou trois fois le pare-brise pour le nettoyer, puis s'arrêtent.

*1 : Les modèles équipés du système d'accès sans clé ont un bouton **ENGINE START/STOP** au lieu d'un contacteur d'allumage.

*2 : Modèles avec essuie-glaces intermittents manuels

*3 : Modèles avec essuie-glaces intermittents automatiques

* Non disponible sur tous les modèles

suite page suivante

► Essuie-glaces et lave-glaces

REMARQUE

Ne pas utiliser les essuie-glaces lorsque le pare-brise est sec. Cela risquerait de rayer le pare-brise ou d'endommager les balais en caoutchouc.

REMARQUE

Par temps froid, les balais peuvent geler sur le pare-brise. L'utilisation des essuie-glaces dans ces conditions peut les endommager. Utiliser le désembueur ou le pare-brise chauffant* pour réchauffer le pare-brise, puis activer les essuie-glaces.

REMARQUE

Désactiver les lave-glaces s'il n'y a plus de liquide de lave-glace. La pompe peut être endommagée.

Modèles avec bague de réglage de l'intervalle de balayage

Si le véhicule accélère alors que les essuie-glaces fonctionnent par intermittence, l'intervalle de balayage diminue.

Lorsque le véhicule prend de la vitesse, le fonctionnement des essuie-glaces est identique, qu'ils soient réglés sur l'intervalle le plus court (☁) ou sur **LO**.

Si l'essuie-glace s'arrête en raison d'un obstacle, comme l'accumulation de neige, arrêter le véhicule dans un lieu sûr. Tourner la commande d'essuie-glace sur **OFF** et le contacteur d'allumage sur ACCESSOIRES [I] ou ANTIVOL [0]^{*1}, puis retirer l'obstacle.

■ Essuie-glaces intermittents automatiques*

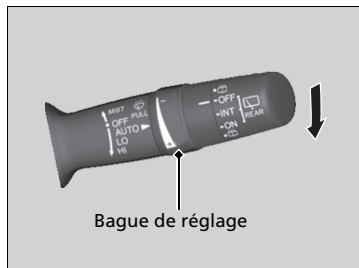

Lorsqu'on abaisse le levier sur **AUTO**, les essuie-glaces effectuent un balayage ou passent en mode automatique.

Les essuie-glaces fonctionnent de façon intermittente, à basse vitesse ou à haute vitesse ou s'arrêtent selon la quantité de pluie détectée par le capteur.

■ Réglage de sensibilité du mode AUTO

Lorsque les essuie-glaces sont réglés sur **AUTO**, il est possible de régler la sensibilité du capteur de pluie (au moyen de la bague de réglage) de sorte que ces derniers fonctionnent conformément aux préférences de l'utilisateur.

Sensibilité du capteur

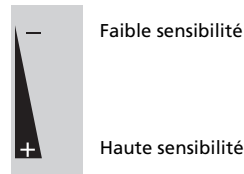

►► Essuie-glaces et lave-glaces

Le moteur d'essuie-glaces peut s'arrêter temporairement pour éviter une surcharge. Le fonctionnement de l'essuie-glace redevient normal après quelques minutes, une fois le circuit de retour à la normale.

►► Essuie-glaces intermittents automatiques*

Le capteur de pluie est à l'emplacement indiqué ci-dessous.

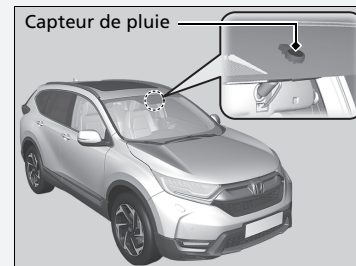

REMARQUE

Le mode **AUTO** doit toujours être mis sur **OFF** avant les situations suivantes, pour éviter d'endommager sérieusement le système d'essuie-glace :

- Nettoyage du pare-brise
- Conduite dans une station de lavage de voitures
- Absence de pluie

■ Essuie-glace/lave-glace arrière

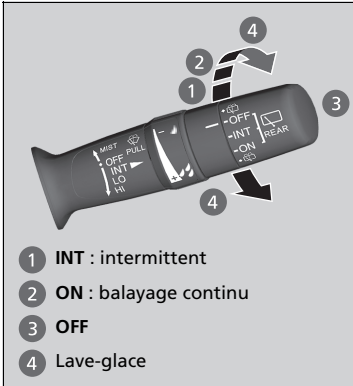

L'essuie-glace et le lave-glace arrière peuvent être utilisés lorsque le contacteur d'allumage est sur MARCHE **[II]***1.

■ Commande d'essuie-glace (OFF, INT, ON)

Modifier le réglage du commutateur d'essuie-glaces en fonction de l'intensité de la pluie.

■ Lave-glace (🚿)

Pulvérise lorsque le commutateur est placé dans cette position.

Maintenir le commutateur pour activer l'essuie-glace et pulvériser le liquide lave-glace. Quand le commutateur est relâché, le pulvérisateur de liquide lave-glace s'arrête et après quelques balayages, l'essuie-glace arrière revient au réglage sélectionné.

■ Fonctionnement en marche arrière

Lorsque la transmission passe en mode **[R]** alors que les essuie-glaces avant sont activés, l'essuie-glace arrière est activé automatiquement comme suit, même si sa commande n'est pas actionnée.

Position de l'essuie-glace avant	Fonctionnement de l'essuie-glace arrière
INT*2 (Intermittent) AUTO*3 (Intermittent)	Intermittent
LO (balayage à petite vitesse) HI (balayage à grande vitesse)	Continu

*1 : Les modèles équipés du système d'accès sans clé ont une touche **ENGINE START/STOP** au lieu d'un contacteur d'allumage.

*2 : Modèles avec essuie-glaces intermittents manuels

*3 : Modèles avec essuie-glaces intermittents automatiques

■ Lave-phares*

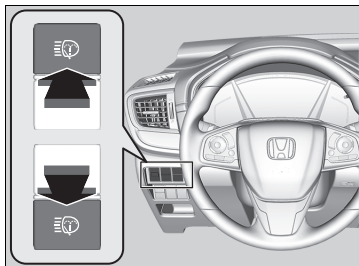

Allumer les phares et appuyer sur la touche des lave-phares pour les actionner.

Les lave-phares fonctionnent aussi lors de la première utilisation des lave-glaces de pare-brise après avoir mis le contacteur d'allumage sur MARCHE *1.

▣ Lave-phares*

Les lave-phares utilisent le même réservoir de liquide que les lave-glaces de pare-brise.

*1 : Les modèles équipés du système d'accès sans clé ont un bouton **ENGINE START/STOP** au lieu d'un contacteur d'allumage.

* Non disponible sur tous les modèles

Touche de désembueur arrière/rétroviseur chauffant

Appuyer sur la touche du désembueur arrière et du rétroviseur chauffant pour désembuer la vitre arrière et les rétroviseurs lorsque le contacteur d'allumage est sur MARCHE *1.

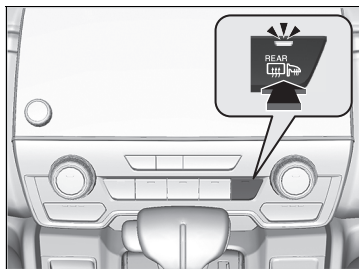

Le désembueur arrière et les rétroviseurs chauffants se désactivent automatiquement au bout de 10 à 30 minutes en fonction de la température extérieure. Toutefois, si la température extérieure est inférieure ou égale à 0 °C, ils ne se désactivent pas automatiquement.

☒ Touche de désembueur arrière/rétroviseur chauffant

Ce système consomme beaucoup d'énergie. Il faut donc le désactiver une fois la vitre désembuée ou dégivrée. De même, il ne faut pas utiliser le système pendant une durée prolongée pendant que le moteur tourne au ralenti. Cela peut affaiblir la batterie et rendre le démarrage du moteur difficile.

Lorsque la température extérieure est inférieure à 5°C, le rétroviseur chauffant peut s'activer automatiquement pendant 10 minutes lorsque le contacteur d'allumage est placé en position MARCHE *1.

*1 : Les modèles équipés du système d'accès sans clé ont un bouton **ENGINE START/STOP** au lieu d'un contacteur d'allumage.

Bouton de pare-brise chauffant*

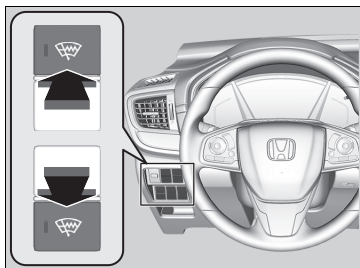

Appuyer sur le bouton de pare-brise chauffant pour dégivrer le pare-brise au niveau de la zone de repos des essuie-glaces et le long du bord côté conducteur du pare-brise lorsque le contacteur d'allumage est sur MARCHÉ ^{*1}.

Le pare-brise chauffant s'éteint automatiquement après 15 minutes.

►► Bouton de pare-brise chauffant*

Ce système consomme beaucoup d'énergie. Il faut donc le désactiver une fois la vitre dégivrée. Ne pas utiliser le système pendant une durée prolongée lorsque le moteur tourne au ralenti. Cela peut affaiblir la batterie et rendre le démarrage du moteur difficile.

*1 : Les modèles équipés du système d'accès sans clé ont un bouton **ENGINE START/STOP** au lieu d'un contacteur d'allumage.

* Non disponible sur tous les modèles

Commande d'intensité lumineuse

■ Réglage de la luminosité du tableau de bord

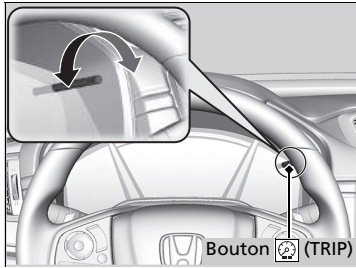

Lorsque la luminosité du compteur est réduite, il est possible d'utiliser le bouton  (TRIP) pour régler la luminosité du tableau de bord.

Augmenter l'intensité lumineuse : tourner le bouton vers la droite.

Diminuer l'intensité lumineuse : tourner le bouton vers la gauche.

Quelques secondes après avoir réglé la luminosité, l'écran précédent réapparaît.

■ Indicateur de niveau d'intensité lumineuse

Le niveau d'intensité lumineuse s'affiche à l'écran pendant le réglage.

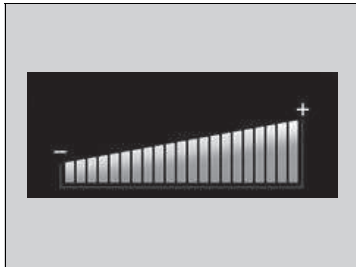

☒ Commande d'intensité lumineuse

La luminosité du tableau de bord diminue dans les conditions suivantes :

- Le contacteur d'allumage est sur MARCHE *1.
- Les feux de position sont allumés.
- L'éclairage ambiant est bas.

Il est possible de définir un réglage différent de l'intensité lumineuse selon que les feux extérieurs sont allumés ou éteints.

*1 : Les modèles équipés du système d'accès sans clé ont un bouton **ENGINE START/STOP** au lieu d'un contacteur d'allumage.

■ Réglage de la luminosité de l'affichage tête haute *

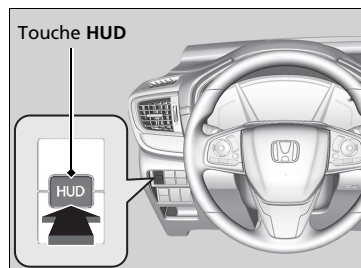

Il est possible d'actionner l'affichage tête haute en appuyant sur la touche **HUD** pendant environ une seconde lorsque le mode d'alimentation est sur **MARCHE**.

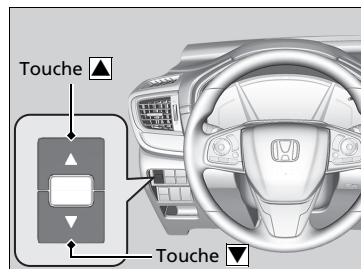

Lorsque l'affichage tête haute est activé, appuyer longuement sur la touche **HUD** jusqu'à ce que l'indicateur de niveau de luminosité apparaisse sur l'interface d'information du conducteur.

Augmenter l'intensité lumineuse : appuyer sur la touche ▲.

Diminuer l'intensité lumineuse : appuyer sur la touche ▼.

L'interface d'information du conducteur revient à son état d'origine quelques secondes après le réglage de la luminosité.

■ Indicateur de niveau d'intensité lumineuse

Le niveau de luminosité est indiqué sur l'interface d'information du le conducteur au cours du réglage.

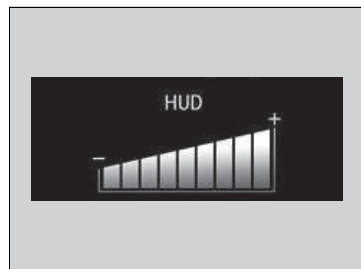

Système de mémorisation de la position de conduite*

Deux positions du siège conducteur (à l'exception du support lombaire électrique) peuvent être enregistrées dans le système de mémorisation de la position de conduite.

Lorsque l'on déverrouille et que l'on ouvre la porte conducteur avec une télécommande ou un système d'accès sans clé, le siège se règle automatiquement sur l'une des deux positions prédéfinies.

- La télécommande **DRIVER 1** est liée à la touche mémoire 1.
- La télécommande **DRIVER 2** est liée à la touche mémoire 2.



►► Système de mémorisation de la position de conduite*

A l'aide de l'écran Audio/Informations, il est possible de désactiver la fonction de réglage automatique du siège.

► **Fonctions personnalisées** P. 408

Fonctionnement du système

Le système ne fonctionnera pas si :

- La vitesse du véhicule est supérieure à 5 km/h.
- La transmission n'est pas sur la position **P**. (transmission à variation continue)
- Desserrer le frein de stationnement (boîte de vitesses manuelle).
- Un des boutons de mémorisation est enfoncé alors que le siège est en mouvement.
- La position du siège est ajustée alors que ce dernier est en marche.
- La position mémorisée **1** ou **2** fait entièrement reculer le siège.

■ Enregistrement d'une position dans la mémoire

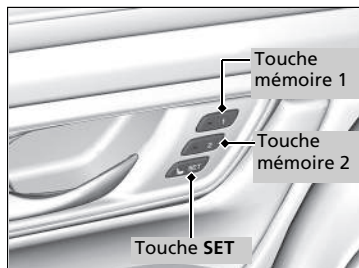

1. Régler le mode d'alimentation sur MARCHE. Régler le siège conducteur sur la position souhaitée.
2. Appuyer sur le bouton **SET**.
 - Le témoin de la touche mémoire clignote.
3. Appuyer sur la touche mémoire **1** ou **2** et la maintenir enfoncée dans les cinq secondes qui suivent l'appui sur la touche **SET**.
 - Le témoin de la touche enfoncée reste allumé une fois que la position du siège a été mémorisée.

■ Rappel de la position mémorisée

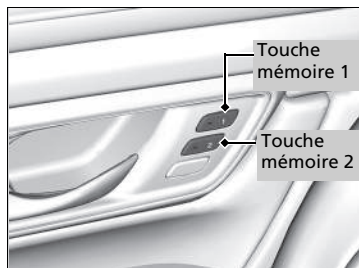

Modèles à transmission à variation continue

1. Placer la transmission sur **P**.
2. Appuyer sur une touche mémoire (**1** ou **2**).
 - Le témoin clignote.

Modèles avec boîte de vitesses manuelle

1. Serrer le frein de stationnement.
2. Appuyer sur une touche mémoire (**1** ou **2**).
 - Le témoin clignote.

Le siège se déplace automatiquement sur la position mémorisée. Lorsqu'il a fini de se déplacer, le témoin reste allumé.

⌘ Enregistrement d'une position dans la mémoire

Après avoir enfoncé la touche **SET**, l'enregistrement est annulé si :

- La touche mémoire n'est pas enfoncée dans les cinq secondes qui suivent.
- La position du siège est réglée à nouveau avant le double signal sonore.
- Le mode d'alimentation est réglé sur une position autre que MARCHE.

⌘ Rappel de la position mémorisée

Le siège cesse de se déplacer si :

- Appuyer sur la touche **SET** ou sur une touche mémoire (**1** ou **2**).
- Régler la position du siège.
- Placer la transmission dans une position autre que **P** (transmission variable continu).
- Desserrer le frein de stationnement (boîte de vitesses manuelle).

Réglage du volant de direction

La hauteur du volant de direction et la distance le séparant du corps peuvent être réglées de façon à permettre au conducteur de tenir le volant de direction d'une façon appropriée pour la conduite.

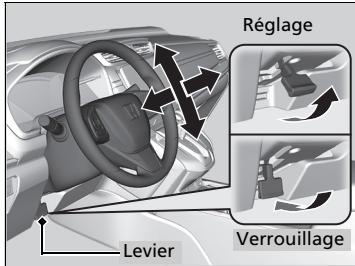

1. Tirer le levier de réglage du volant de direction vers le haut.
 - Le levier de réglage du volant de direction est placé sous la colonne de direction.
2. Déplacer le volant de direction vers le haut ou vers le bas, vers l'avant ou vers l'arrière.
 - S'assurer que les jauges et témoins du tableau de bord sont bien visibles.
3. Abaisser le levier de réglage du volant de direction pour verrouiller le volant en position.
 - Après le réglage de la position, vérifier si le volant de direction est bien verrouillé dans la position correcte en essayant de le déplacer vers le haut, vers le bas, vers l'avant ou vers l'arrière.

⚠ Réglage du volant de direction

ATTENTION

Le réglage de la position du volant de direction pendant la conduite peut provoquer une perte de contrôle du véhicule et un accident pouvant occasionner de graves blessures.

Régler le volant de direction uniquement lorsque le véhicule est à l'arrêt.

Rétroviseur intérieur

Régler l'angle du rétroviseur lorsqu'on est assis dans la position de conduite correcte.

■ Rétroviseur avec positions jour et nuit*

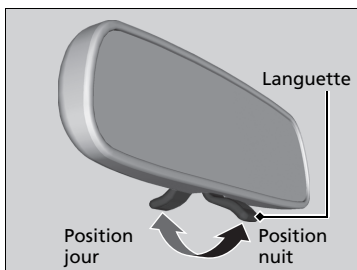

Basculer la languette pour changer de position. La position nuit réduit l'éblouissement causé par les phares des autres véhicules en conduite nocturne.

■ Rétroviseur électrochrome automatique*

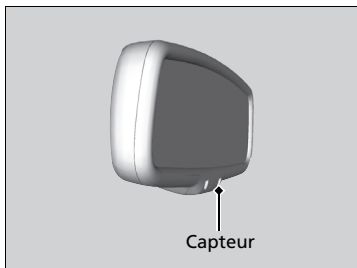

Quand vous conduisez dans l'obscurité, l'atténuation automatique du rétroviseur réduit l'éblouissement des feux derrière vous, d'après les données d'entrée provenant du capteur du rétroviseur. Cette fonction est toujours active.

▣ Rétroviseurs

Veiller à ce que les rétroviseurs intérieur et extérieurs soient propres et réglés de façon à procurer la meilleure visibilité.

Régler les rétroviseurs avant de prendre la route.

▣ **Sièges avant** P. 246

▣ Rétroviseur électrochrome automatique*

La fonction de variation d'intensité lumineuse automatique s'annule lorsque la transmission est en position **R**.

Rétroviseurs extérieurs électriques

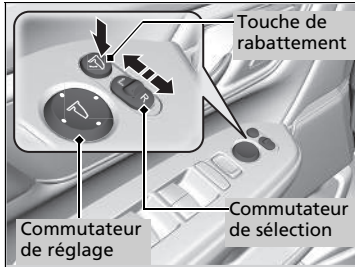

Il est possible de régler les rétroviseurs lorsque le contacteur d'allumage est sur MARCHE *1.

■ Réglage de la position des rétroviseurs

Commutateur de sélection G/D : sélectionner le rétroviseur gauche ou droit. Après avoir réglé le rétroviseur, ramener le sélecteur en position centrale.

Commutateur de réglage de position de rétroviseur : appuyer sur la gauche, la droite, le haut ou le bas du commutateur pour régler le rétroviseur.

■ Rétroviseurs extérieurs rabattables

Appuyer sur la touche de rabattement pour rabattre ou déployer les rétroviseurs extérieurs.

*1 : Les modèles équipés du système d'accès sans clé ont un bouton **ENGINE START/STOP** au lieu d'un contacteur d'allumage.

■ Rétroviseur extérieur à inclinaison automatique en marche arrière *

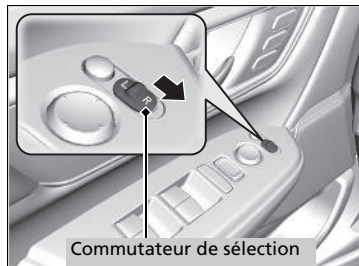

S'il est activé, le rétroviseur extérieur côté passager s'incline automatiquement vers le bas lorsque la transmission est en position **R**; ceci améliore la visibilité côté passager du véhicule lors d'une marche arrière. Le rétroviseur revient automatiquement sur sa position d'origine lorsque la transmission est désengagée de la position **R**.

Pour activer cette fonction, placer le contacteur d'allumage en position MARCHÉ **II***1 et faire coulisser le commutateur de sélection vers le côté passager.

*1 : Les modèles équipés du système d'accès sans clé ont un bouton **ENGINE START/STOP** au lieu d'un contacteur d'allumage.

* Non disponible sur tous les modèles

■ Fonction de rabatement automatique des rétroviseurs*

■ Rabattement des rétroviseurs

Appuyer deux fois en moins de 10 secondes sur le bouton de verrouillage de la télécommande et le maintenir enfoncé.

- La touche peut être relâchée lorsque les rétroviseurs commencent à se rabattre automatiquement.

Modèles avec système d'accès sans clé

Toucher deux fois en moins de 10 secondes la touche de verrouillage de porte sur la porte avant ou sur le hayon.

- Les rétroviseurs commencent à se rabattre automatiquement.

■ Déploiement des rétroviseurs

Déverrouiller toutes les portes et le hayon à l'aide de la télécommande. Ouvrir la porte conducteur.

- Les rétroviseurs commencent à se déployer automatiquement.

Modèles avec système d'accès sans clé

Saisir la poignée de l'une des portes avant et déverrouiller toutes les portes. Ouvrir la porte conducteur.

- Les rétroviseurs commencent à se déployer automatiquement.

☒ Fonction de rabatement automatique des rétroviseurs*

Le rabatement automatique des rétroviseurs ne peut pas être désactivé si ces derniers ont été rabattus à l'aide de la touche de rabatement.

Les rétroviseurs ne se replient pas automatiquement lors du verrouillage de l'intérieur du véhicule avec la languette de blocage ou l'interrupteur de verrouillage centralisé.

* Non disponible sur tous les modèles

Sièges avant

Laisser suffisamment d'espace.

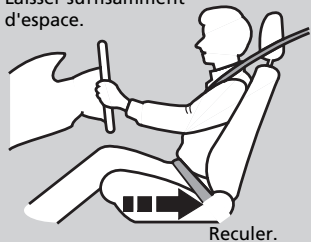

Régler le siège conducteur aussi loin que possible tout en gardant un contrôle total du véhicule. Le conducteur doit pouvoir s'asseoir en position droite au fond du siège, enfoncer les pédales sans avoir à se pencher en avant et tenir confortablement le volant. Le siège passager avant doit être réglé de manière identique, de façon à ce qu'il soit aussi éloigné que possible de l'airbag avant logé dans le tableau de bord.

Sièges

⚠ ATTENTION

Ne pas s'asseoir trop près d'un airbag frontal car son déploiement pourrait causer des blessures graves, voire mortelles.

Toujours s'asseoir aussi loin que possible des coussins gonflables frontaux tout en gardant le contrôle du véhicule.

En plus du siège, il est possible de régler le volant de direction, vers le haut ou le bas, l'avant ou l'arrière. Laisser au moins 25 cm entre le centre du volant et le thorax.

Toujours régler les sièges avant de conduire.

Réglage de la position des sièges

■ Réglage électrique du siège avant*

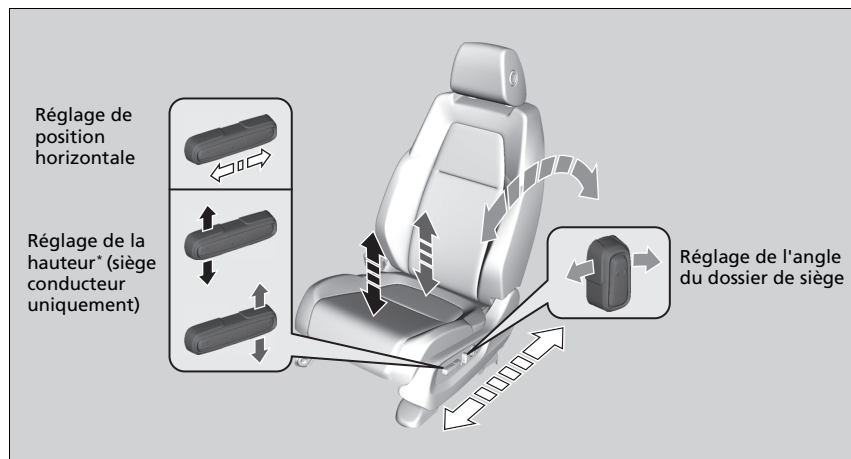

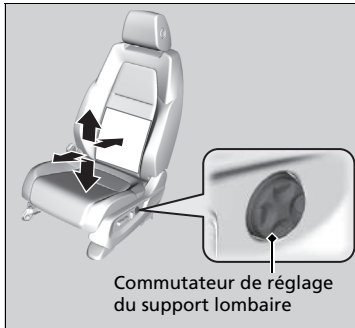

■ Commutateur de réglage du support lombaire*

Appuyer sur le haut : pour augmenter la partie supérieure du support lombaire

Appuyer sur le bas : pour augmenter la partie inférieure du support lombaire. (La partie supérieure du support est réduite.)

Appuyer sur l'avant : pour augmenter l'ensemble du support lombaire.

Appuyer sur l'arrière : pour diminuer l'ensemble du support lombaire.

* Non disponible sur tous les modèles

■ Réglage manuel des sièges avant*



▣ Réglage manuel des sièges avant*

Une fois un siège correctement réglé, essayer de le déplacer en avant et en arrière pour s'assurer qu'il est bloqué en position.

■ Réglage des dossiers de siège

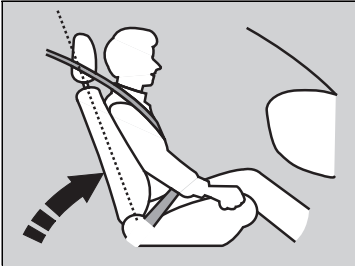

Régler le dossier du siège conducteur à une position confortable et bien droite, tout en laissant suffisamment d'espace entre le thorax et le cache de l'airbag se trouvant dans le volant.

Le passager avant doit également régler son dossier de siège sur une position confortable et bien droite.

Si, suite à l'inclinaison d'un dossier de siège, la sangle thoracique ne repose plus sur le thorax de l'occupant, la capacité de protection de la ceinture est réduite. Cette situation augmente également le risque de glisser sous la ceinture en cas de collision et de subir de graves blessures. Plus le siège est incliné, plus le risque de blessure est important.

► Réglage des dossiers de siège

⚠ ATTENTION

Une inclinaison trop importante du dossier de siège peut entraîner des blessures graves, voire la mort, en cas de collision.

Régler le dossier de siège en position droite et s'asseoir bien en arrière sur le siège.

Ne pas placer de coussin ou autre objet entre le dos et le dossier de siège.

Cela pourrait empêcher le bon fonctionnement de la ceinture de sécurité ou de l'airbag.

S'il semble difficile de garder une distance suffisante par rapport au volant de direction tout en permettant la manipulation des commandes, l'utilisation potentielle d'un type d'équipement adaptatif est recommandée.

Sièges de deuxième rangée

■ Réglage de la position des sièges

Modèles sans siège de troisième rangée

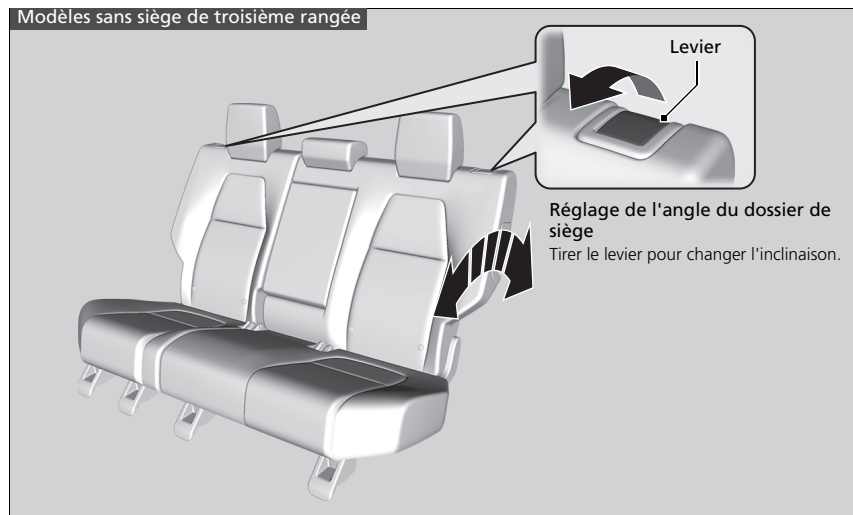

► Sièges de deuxième rangée

Une fois un siège correctement réglé, essayer de le déplacer en avant et en arrière pour s'assurer qu'il est bloqué en position.

Modèles avec siège de troisième rangée

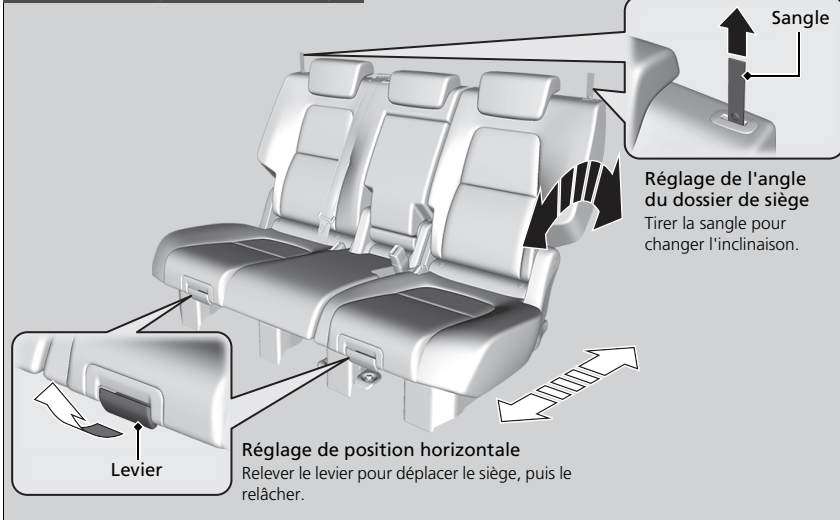

►► Sièges de deuxième rangée

Modèles avec siège de troisième rangée

ATTENTION

Un siège ou un dossier non fixé peut changer de position ou se rabattre soudainement en cas d'accélération ou de freinage brusque ou durant une collision.

Un siège ou un dossier qui bouge soudainement ou se rabat peut entraîner des blessures graves, voire mortelles.

Toujours vérifier que tous les sièges et dossiers sont bien en place et fixés avant de prendre la route.

Modèles sans siège de troisième rangée

■ Rabattage des sièges de deuxième rangée

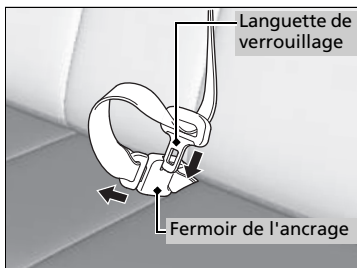

1. Commencer par ranger la ceinture de sécurité centrale. Insérer la languette de verrouillage dans la fente du côté du fermoir de l'ancrage.
2. Enrouler la ceinture de sécurité dans son support, dans le pavillon.
☑ Ceinture de sécurité avec ancrage amovible* P. 51
3. Abaisser l'appui-tête du siège de deuxième rangée au maximum. Repousser l'accoudoir dans le dossier du siège.

Depuis les sièges de deuxième rangée

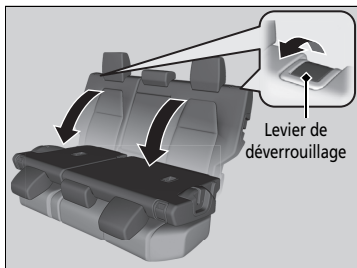

4. Tirer le levier de déverrouillage et rabattre le siège.

►► Rabattage des sièges de deuxième rangée

⚠ ATTENTION

S'assurer que les dossiers de sièges sont bien verrouillés avant de démarrer.

Les dossiers arrière peuvent être rabattus pour loger des objets volumineux dans le compartiment à bagages.

Pour ramener le dossier de siège dans sa position d'origine, le pousser fermement vers l'arrière. Veiller également à ce que toutes les ceintures thoraciques arrière soient placées devant le dossier des sièges.

Veiller à ce que tous les objets présents dans le compartiment à bagages ou passant par l'ouverture dans les sièges arrière soient bien fixés. Les objets non fixés peuvent être projetés vers l'avant en cas de freinage brutal.

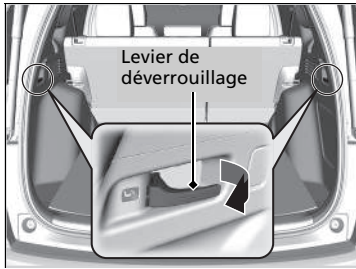

Depuis le compartiment à bagages

4. Tirer le levier de déverrouillage et rabattre le siège.

Modèles avec siège de troisième rangée

■ Rabattage des sièges de deuxième rangée

Rabattre séparément les assises droite et gauche des sièges de deuxième rangée pour libérer de la place pour les bagages.

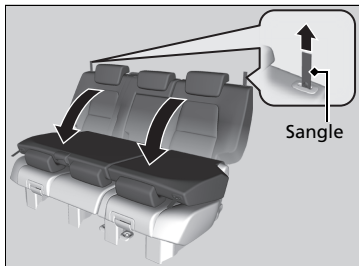

1. Régler l'appuie-tête central au minimum.
Repousser l'accoudoir dans le dossier du siège.
2. Tirer la sangle de réglage de l'angle du dossier de siège vers le haut.

Pour remettre le siège dans sa position d'origine, tirer le dossier vers le haut, en position verticale.

► Rabattage des sièges de deuxième rangée

Les sièges avant doivent être suffisamment avancés pour éviter tout contact avec les sièges de deuxième rangée lorsqu'ils se rabattent.

Pour verrouiller le dossier de siège en position droite, le pousser vers l'arrière jusqu'à ce qu'il se bloque.

S'assurer que le dossier, l'appuie-tête et le coussin sont bien verrouillés avant de démarrer. S'assurer également que toutes les ceintures thoraciques arrière se trouvent devant les dossiers et que la ceinture thoracique centrale est repositionnée dans la fente de fixation.

Modèles avec siège de troisième rangée

Accès au siège de troisième rangée

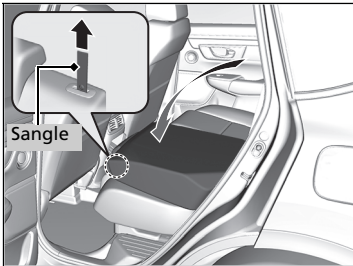

1. Abaisser l'appuie-tête du siège de deuxième rangée au maximum.
2. Tirer vers le haut la sangle qui se trouve au niveau de l'épaule du siège, et rabattre le dossier de siège.

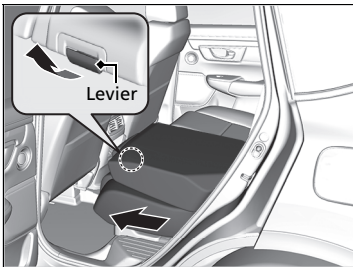

3. Tout en tirant le levier, déplacer l'intégralité du siège vers l'avant.

►► Accès au siège de troisième rangée

Lors de l'accès au siège de troisième rangée, veiller à ne pas trébucher sur la ceinture de sécurité de deuxième rangée.

Les sièges avant doivent être suffisamment avancés pour éviter tout contact avec les sièges de deuxième rangée lorsqu'ils se rabattent.

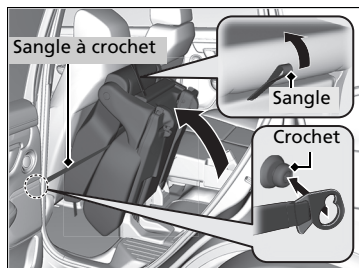

4. Soulever l'intégralité du siège tout en tirant la sangle sur le siège vers le haut.
5. Accrocher la sangle à crochet, qui se trouve à côté du siège, au montant et la fixer.

Sièges de troisième rangée*

■ Réglage de la position des sièges

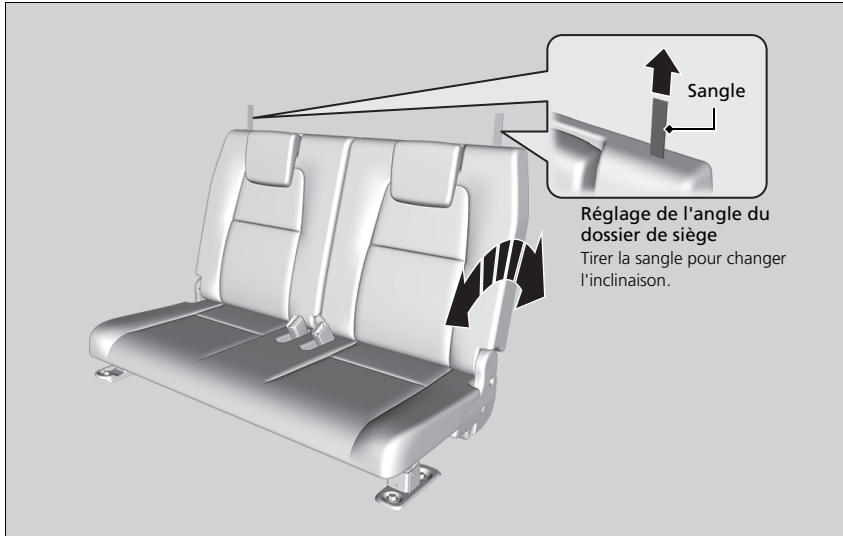

☒ Sièges de troisième rangée*

Une fois un siège correctement réglé, essayer de le déplacer en avant et en arrière pour s'assurer qu'il est bloqué en position.

* Non disponible sur tous les modèles

Modèles avec siège de troisième rangée

■ Rabattage d'un siège de troisième rangée

Rabattre séparément les assises droite et gauche des sièges de troisième rangée pour libérer de la place pour les bagages.

■ Pour rabattre le siège

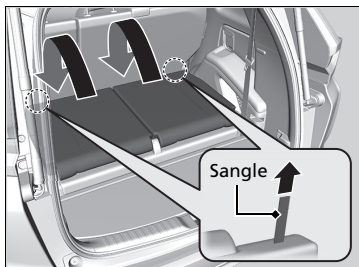

1. Abaisser l'appuie-tête du siège de troisième rangée au maximum.
2. Tirer complètement la sangle sur le dossier de siège.
3. Pousser le dossier de siège vers l'avant tout en tirant sur la sangle.
 - Afin d'utiliser le compartiment à bagages à plat, placer le cache de plancher dans la position supérieure.
 - 📦 **Compartiment à bagages** P. 272

■ Pour remettre le siège dans sa position d'origine

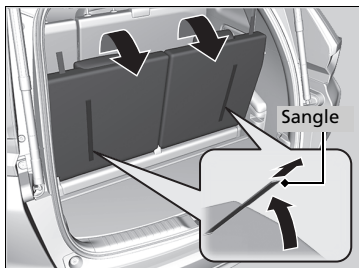

1. Relever le dossier de siège en tirant sur la sangle.
2. Relever l'appuie-tête et le remettre en place.

▣ Rabattage d'un siège de troisième rangée

Veiller à ce que tous les objets présents dans le compartiment à bagages ou s'étendant jusqu'aux sièges de troisième rangée soient bien fixés. Les objets non fixés peuvent être projetés vers l'avant en cas de freinage brutal.

▣ Pour remettre le siège dans sa position d'origine

S'assurer que le dossier de siège et l'appuie-tête sont bien verrouillés avant de démarrer.

Maintenir une position assise correcte

Une fois les sièges et les appuie-têtes réglés et les ceintures de sécurité bouclées, il est très important que tous les occupants restent assis dans une position droite, bien calés sur leur siège, les pieds reposant sur le sol, jusqu'à ce que le véhicule soit stationné dans un endroit sûr et que le moteur soit coupé.

Une position assise incorrecte peut augmenter le risque de blessures lors d'une collision. Par exemple, si un occupant adopte une position avachie, s'allonge, se tourne sur le côté, s'assoit trop en avant, se penche en avant ou sur le côté ou cale un ou les deux pieds en les surélevant, le risque de blessure en cas de collision augmente de façon importante.

En outre, un occupant mal assis sur le siège avant peut être gravement ou fatalement blessé lors d'une collision en heurtant des pièces de l'habitacle ou en étant percuté par un airbag frontal en cours de déploiement.

►► Maintenir une position assise correcte

ATTENTION

Une position assise incorrecte peut entraîner des blessures graves, voire la mort, en cas de collision.

Toujours s'asseoir en position droite, bien en arrière sur le siège, les pieds reposant sur le plancher.

Appuie-têtes

Le véhicule est équipé d'un appuie-tête pour chaque place assise.

■ Réglage des appuie-têtes avant

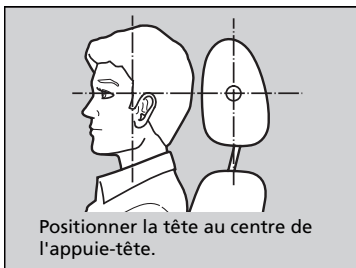

Les appuie-têtes sont très efficaces pour protéger contre le coup du lapin et autres blessures dues à une collision arrière lorsque le centre de l'arrière de la tête de l'occupant repose contre le centre de l'appuie-tête. Le haut des oreilles de l'occupant doit être au même niveau que la hauteur du centre de l'appuie-tête.

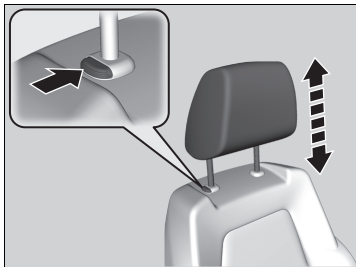

Pour remonter l'appuie-tête :

Le tirer vers le haut.

Pour abaisser l'appuie-tête :

Le pousser vers le bas tout en appuyant sur le bouton de déverrouillage.

▣ Réglage des appuie-têtes avant

⚠ ATTENTION

Le positionnement incorrect des appuie-têtes réduit leur efficacité et augmente le risque de blessures graves en cas de collision.

Veiller à ce que les appuie-têtes soient bien en place et correctement positionnés avant la conduite.

Pour qu'un appuie-tête fonctionne correctement :

- Ne pas accrocher d'objets sur les appuie-têtes ou sur les tiges des appuie-têtes.
- Ne pas placer d'objet entre un occupant et le dossier de siège.
- Poser chaque appuie-tête à l'emplacement qui lui correspond.

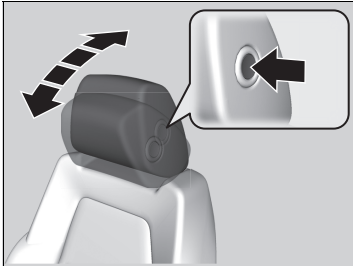

Pour incliner l'appuie-tête vers l'avant :

Pousser l'arrière de l'appuie-tête vers l'avant.

Pour incliner l'appuie-tête vers l'arrière :

Le pousser vers l'arrière tout en appuyant sur le bouton d'ouverture situé sur le côté de l'appuie-tête.

Modèles sans siège de troisième rangée

■ Changement de la position de l'appuie-tête du siège de deuxième rangée

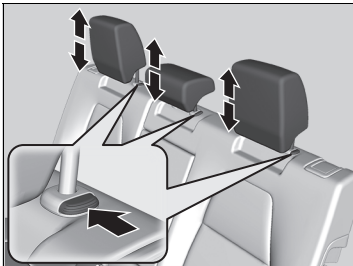

Un passager assis dans un siège de deuxième rangée doit régler son appuie-tête à la hauteur voulue avant le démarrage du véhicule.

Pour remonter l'appuie-tête :

Le tirer vers le haut.

Pour abaisser l'appuie-tête :

Le pousser vers le bas tout en appuyant sur le bouton de déverrouillage.

☒ Changement de la position de l'appuie-tête du siège de deuxième rangée

Lorsqu'un passager utilise l'appuie-tête du siège central de deuxième rangée, l'appuie-tête doit être relevé au maximum. Ne pas l'utiliser en position abaissée.



Modèles avec siège de troisième rangée

■ Changement de la position de l'appuie-tête du siège de deuxième rangée et de troisième rangée

Siège de deuxième rangée

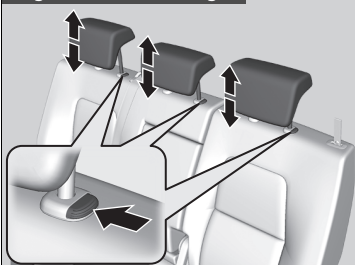

Un passager assis dans un siège de deuxième rangée et de troisième rangée doit régler son appuie-tête à la hauteur voulue avant le démarrage du véhicule.

Pour remonter l'appuie-tête :

Le tirer vers le haut.

Pour abaisser l'appuie-tête :

Le pousser vers le bas tout en appuyant sur le ou les boutons d'ouverture.

Siège de troisième rangée

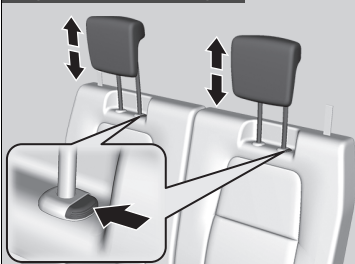

► Changement de la position de l'appuie-tête du siège de deuxième rangée et de troisième rangée

Lorsqu'un passager utilise l'appuie-tête d'un siège de deuxième rangée et de troisième rangée, l'appuie-tête doit être relevé au maximum. Ne pas l'utiliser en position abaissée.



■ Dépose et repose des appuie-têtes

Les appuie-têtes peuvent être déposés pour nettoyage ou réparation.

Pour déposer un appuie-tête :

Remonter l'appuie-tête au maximum. Ensuite, appuyer sur le bouton de verrouillage et retirer l'appuie-tête.

Pour réinstaller un appuie-tête :

Réintroduire les tiges, puis régler l'appuie-tête à la hauteur correcte tout en appuyant sur le bouton de déverrouillage. Tirer sur l'appuie-tête pour confirmer qu'il est bien bloqué en place.

» Dépose et repose des appuie-têtes

⚠ ATTENTION

Les occupants risquent de graves blessures en cas de collision si les appuie-têtes ne sont pas reposés ou s'ils sont mal reposés.

Toujours remettre les appuie-têtes en place avant de prendre la route.

Accoudoir

■ Utilisation de l'accoudoir de siège avant

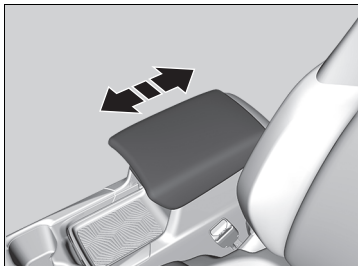

Le couvercle de console peut faire office d'accoudoir.

Réglage :

Faire glisser l'accoudoir à la position voulue.

■ Utilisation de l'accoudoir de siège de deuxième rangée



Abaisser l'accoudoir placé dans le dossier de siège central.

Eclairage intérieur

■ Commutateurs d'éclairage intérieur

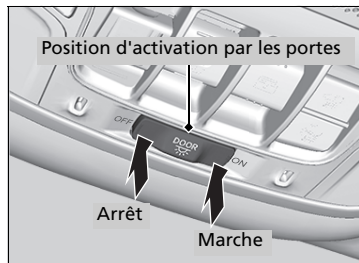

■ ON

L'éclairage intérieur s'allume, que les portes soient ouvertes ou fermées.

■ Position d'activation par la porte

L'éclairage intérieur s'allume dans les conditions suivantes :

- Lorsque l'une des portes est ouverte.
- Lorsque la porte conducteur est déverrouillée.

Modèles sans système d'accès sans clé

- Lorsque la clé est retirée du contacteur d'allumage.

Modèles avec système d'accès sans clé

- Lorsque le mode d'alimentation est réglé sur MOTEUR COUPE (ANTIVOL).

■ OFF

L'éclairage intérieur reste éteint, que les portes soient ouvertes ou fermées.

☒ Commutateurs d'éclairage intérieur

Dans la position d'activation par les portes, l'éclairage intérieur s'assombrit et s'éteint au bout de 30 secondes après la fermeture des portes.

L'éclairage s'éteint au bout d'environ 30 secondes dans les conditions suivantes :

- Lorsque la porte conducteur est déverrouillée sans être ouverte.

Modèles sans système d'accès sans clé

- Lorsque la clé est retirée du contacteur d'allumage sans ouvrir une porte.

Modèles avec système d'accès sans clé

- Lorsque le mode d'alimentation est défini sur MOTEUR COUPE (ANTIVOL), mais qu'aucune porte n'est ouverte.

Le temps d'obscurcissement de l'éclairage intérieur peut être modifié.

Modèles avec système audio couleur

☒ **Fonctions personnalisées** P. 157

Modèles avec affichage audio

☒ **Fonctions personnalisées** P. 408

L'éclairage intérieur s'éteint immédiatement dans les conditions suivantes :

- Lorsque la porte conducteur est verrouillée.

Modèles sans système d'accès sans clé

- Lorsque la porte conducteur est fermée et que la clé est dans le contacteur d'allumage.

Modèles avec système d'accès sans clé

- Lorsque vous fermez la porte conducteur en mode ACCESSOIRES.
- Apparaît lorsque le mode d'alimentation est réglé sur MARCHE.

» Commutateurs d'éclairage intérieur

Pour éviter d'épuiser la batterie, ne pas laisser l'éclairage intérieur allumé pendant une longue période lorsque le moteur est coupé.

Si l'une des portes reste ouverte en mode MOTEUR COUPE (ANTIVOL) ou sans clé dans le contacteur d'allumage, l'éclairage intérieur s'éteint au bout de 15 minutes.

■ Lecteurs de carte

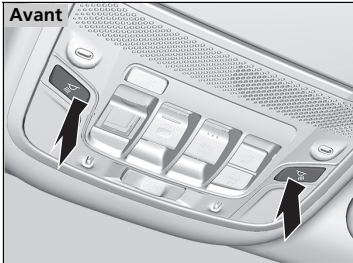

■ Siège avant

Les lecteurs de carte peuvent être activés et désactivés en appuyant sur le bouton  (lecteur de carte).

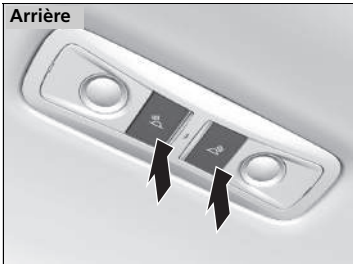

■ Siège de deuxième rangée

Les lecteurs de carte peuvent être activés et désactivés en appuyant sur le bouton  (lecteur de carte).

» Lecteurs de carte

Modèles avec toit panoramique

Lorsque le commutateur d'éclairage intérieur est sur la position d'activation par la porte et qu'une porte est ouverte ou que le commutateur d'éclairage intérieur est en position **ON**, le lecteur de cartes arrière ne s'éteint pas lorsque l'on appuie sur le bouton  (lecteur de carte).

■ Eclairage du compartiment à bagages

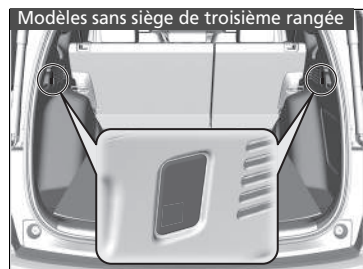

L'éclairage du compartiment à bagages s'allume lorsque le hayon s'ouvre.

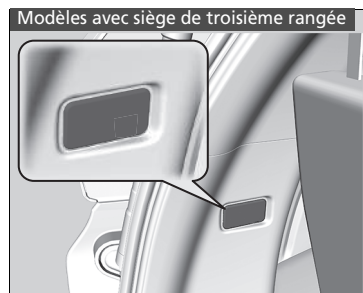

▣ Eclairage du compartiment à bagages

L'éclairage du compartiment à bagages ne possède pas de commutateur on/off. Si le hayon reste ouvert pendant une longue période de temps, il s'éteint automatiquement après 30 minutes.

Equipements de rangement

■ Boîte à gants

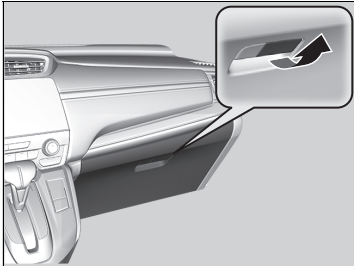

Tirer sur la poignée pour ouvrir la boîte à gants.

☒ Boîte à gants

ATTENTION

Une boîte à gants ouverte peut causer des blessures graves au passager avant en cas de collision, même si le passager utilise sa ceinture de sécurité.

Toujours maintenir la boîte à gants fermée pendant la marche.

■ Boîtier de console centrale

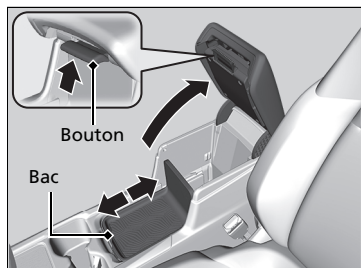

Pour ouvrir, tirer le bouton. La position du bac peut être modifiée en le faisant glisser vers l'avant ou vers l'arrière.

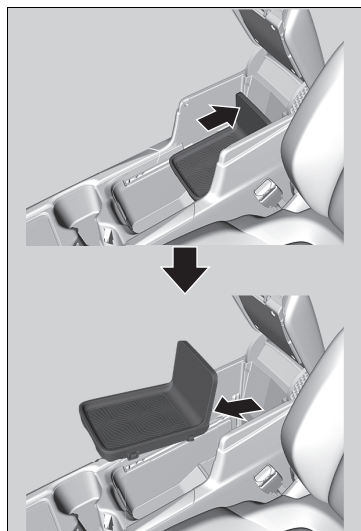

■ Retrait du bac

1. Faire glisser le plateau vers l'arrière.
2. Soulever légèrement le bord du bac, puis le retirer.

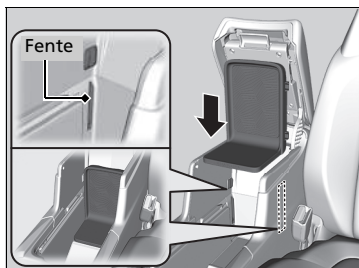

Stockage du bac :
Aligner le bac avec les fentes situées au niveau de la section arrière de la boîte de console, puis le pousser complètement vers le bas jusqu'à ce qu'il soit verrouillé en place.

■ Compartiment à bagages

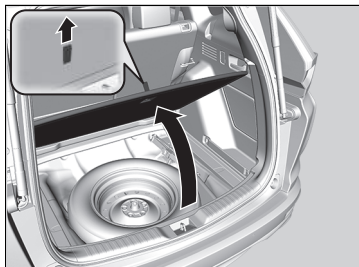

Modèles sans siège de troisième rangée

■ Lors de l'installation du cache de plancher dans la position inférieure

Cette solution peut être pratique en cas de rangement d'un objet de grande taille.

1. Tirer sur la sangle pour ouvrir le cache de plancher du compartiment à bagages.
2. Tirer la sangle vers le haut pour soulever le cache de plancher.
3. Tirer le cache de plancher vers soi jusqu'à ce qu'il se désengage des béquilles.
4. Pousser l'extrémité du cache de plancher jusqu'en bas, sous les béquilles, puis abaisser l'autre extrémité.

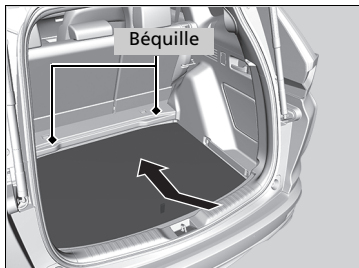
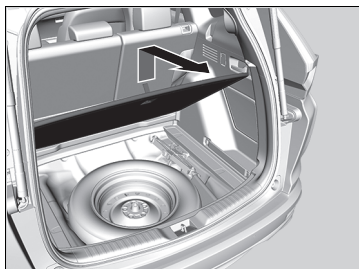

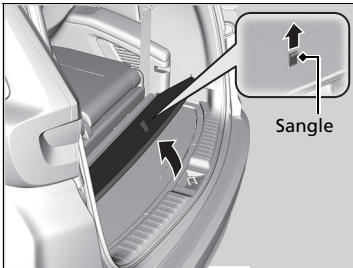

Modèles avec siège de troisième rangée

■ Lors de l'installation du cache de plancher dans la position supérieure

En poussant le siège de troisième rangée vers l'avant et en mettant le cache de plancher dans la position supérieure, il est possible de ranger des objets plus volumineux dans le compartiment à bagages.

1. Rabattage d'un siège de troisième rangée.

► Rabattage d'un siège de troisième rangée P. 258

2. Tirer sur la sangle pour ouvrir le cache de plancher du compartiment à bagages.

3. Tirer le cache de plancher vers soi jusqu'à ce qu'il se désengage des béquilles.

4. Placer le cache de plancher dans la position supérieure, puis le faire glisser complètement.

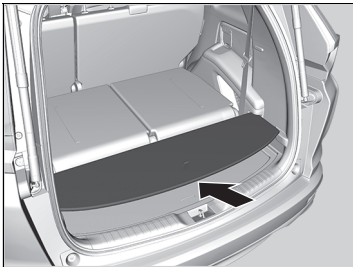
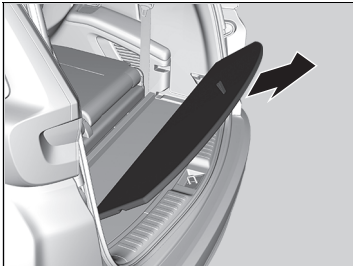

Modèles avec siège de troisième rangée

■ Rangement du plancher de chargement

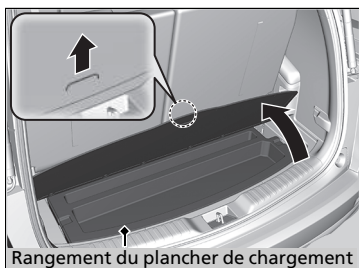

Tirer le couvercle du plancher inférieur du compartiment à bagages vers le haut.

■ Porte-gobelets

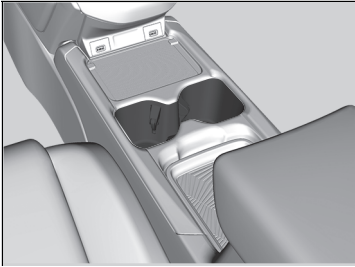

■ Porte-gobelets de siège avant

Situés sur la console entre les sièges avant.

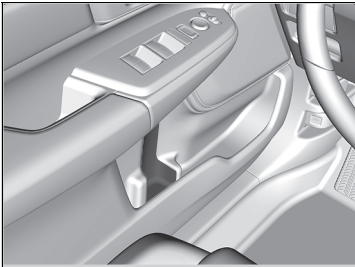

■ Porte-gobelets latéraux de porte avant

Ils sont situés dans les vide-poches des portes avant.



Modèles sans siège de troisième rangée

■ Porte-gobelets de sièges de deuxième rangée

Replier l'accoudoir pour pouvoir utiliser les porte-gobelets de sièges de deuxième rangée.

» Porte-gobelets

REMARQUE

Du liquide renversé peut endommager les revêtements de siège, la moquette et les composants électriques de l'habitacle.

Procéder avec précaution lors de l'utilisation des porte-gobelets. Les liquides chauds peuvent brûler.

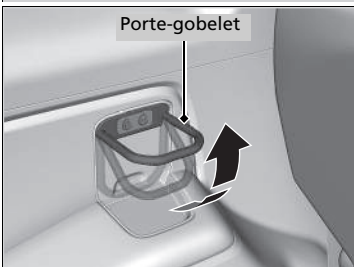
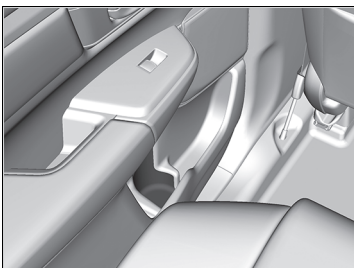
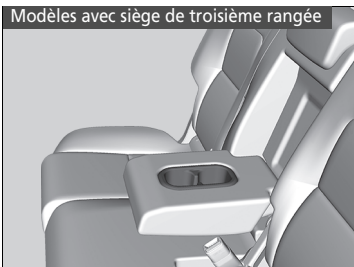

■ **Porte-gobelets latéraux de porte arrière**

Ils sont situés dans les vide-poches des portes arrière.

Modèles avec siège de troisième rangée

■ **Porte-gobelets de sièges de troisième rangée**

Tirer le porte-gobelet vers le haut pour l'utiliser.
L'angle du porte-gobelet peut être réglé selon la taille de la boisson.

■ Porte-manteau

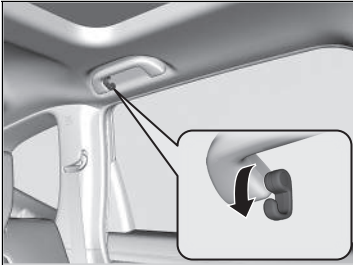

Des crochets porte-manteau sont montés sur les poignées de maintien arrière gauche et droite. Le tirer vers le bas pour l'utiliser.

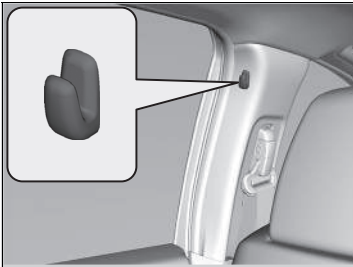

Des crochets porte-manteau sont montés sur les montants de porte gauche et droite.

☒ Porte-manteau

Les crochets porte-manteau ne sont pas conçus pour porter des articles de grande taille ou lourds.

■ Ancrages*

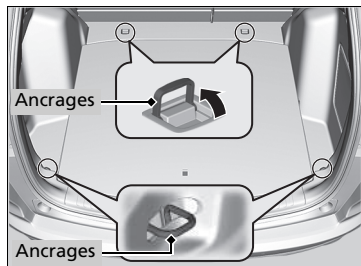

Les ancrages de fixation sur le plancher du compartiment à bagages peuvent être utilisés pour installer un filet de fixation pour les bagages.

■ Crochets à bagages*

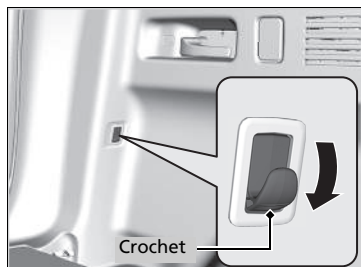

Les crochets à bagages situés des deux côtés du compartiment à bagages peuvent être utilisés pour accrocher des éléments légers.

►► Ancrages*

Ne laisser personne accéder aux éléments du compartiment à bagages pendant la conduite. Les objets non fixés peuvent provoquer des blessures en cas de freinage brutal.

►► Crochets à bagages*

REMARQUE

Ne pas suspendre d'objets de grande taille ou pesant plus de 3 kg aux crochets à bagages. La suspension d'objets lourds ou de grande taille peut endommager les crochets.

■ Porte-lunettes de soleil

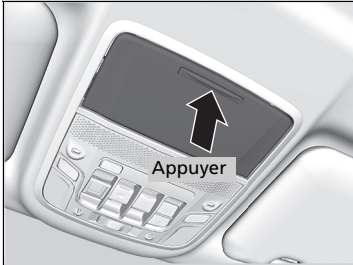

Pour ouvrir le porte-lunettes de soleil, appuyer sur le renforcement et le relâcher. Pour le fermer, appuyer de nouveau jusqu'à ce qu'il se verrouille.

Des lunettes et autres objets de petite taille peuvent être rangés dans le porte-lunettes.



■ Miroir de conversation*

Le porte-lunettes de soleil est équipé d'un miroir. Ouvrir complètement le porte-lunettes de soleil, puis le repousser vers le premier renforcement.

Le miroir peut être utilisé pour observer les sièges arrière.

☒ Porte-lunettes de soleil

Maintenir le porte-lunettes fermé pendant la conduite sauf lorsqu'il est nécessaire d'accéder aux articles rangés.

* Non disponible sur tous les modèles

■ Cache du compartiment à bagages*

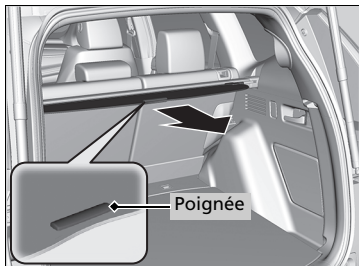

Le cache du compartiment à bagages peut être utilisé pour dissimuler les éléments du compartiment à bagages et les protéger de la lumière directe du soleil.

■ Extension :

Soulever la poignée au centre du cache pour décrocher chaque extrémité, puis tirer le couvercle vers l'arrière et attacher les tiges de montage aux crochets des deux côtés de l'ouverture du hayon.

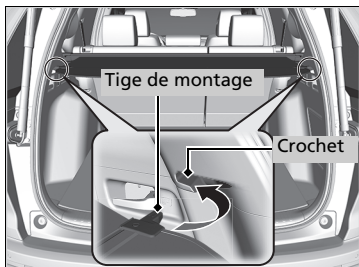

☒ Cache du compartiment à bagages*

Ne laisser personne accéder aux éléments du compartiment à bagages pendant la conduite. Les objets non fixés peuvent provoquer des blessures en cas de freinage brutal.

Ne pas stocker les articles du compartiment à bagages plus haut que le sommet du siège. Ils risquent de compromettre la visibilité et d'être projetés dans le véhicule en cas d'arrêt brusque.

Pour ne pas endommager le cache du compartiment à bagages :

- Ne pas placer des éléments sur le cache du compartiment à bagages.
- Ne pas placer de charge sur le cache du compartiment à bagages.

Veiller à ce que chaque tige de montage s'enclenche dans sa rainure de rétention respective lors du retrait du cache du compartiment à bagages arrière. Si elles ne sont pas enclenchées dans les rainures, les tiges peuvent créer des cliquetis en entrant en contact avec les surfaces environnantes.

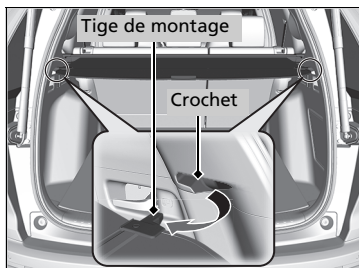

■ **Rétractation :**

Retirer les tiges des crochets, puis les rabattre jusqu'à rétractation complète.

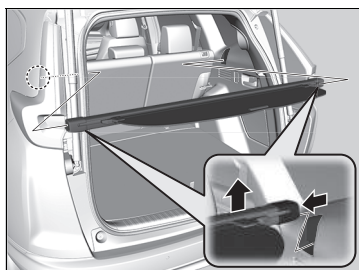

■ **Retrait :**

Pousser chaque extrémité du logement vers l'intérieur, puis soulever.

Autres équipements de confort intérieur

■ Prise d'alimentation des accessoires

Les prises d'alimentation des accessoires peuvent être utilisées lorsque le contacteur d'allumage est en position ACCESSOIRES **I** ou MARCHE **II***1.

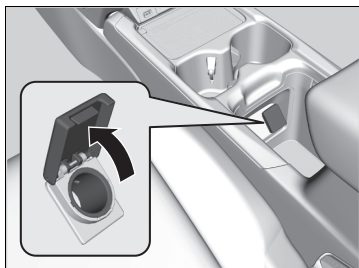

■ Boîtier de console centrale

Faire glisser le plateau vers l'arrière et ouvrir le couvercle pour l'utiliser.

» Prise d'alimentation des accessoires

REMARQUE

Ne pas insérer d'élément d'allume-cigares de type automobile. La prise d'alimentation des accessoires risque de surchauffer.

La prise d'alimentation des accessoires est conçue pour fournir une alimentation électrique de 12 V CC pour les accessoires CC dont la consommation nominale est égale ou inférieure à 180 W (15 A).

Pour éviter de décharger la batterie, n'utiliser la prise d'alimentation des accessoires que lorsque le moteur tourne.

Lorsque la prise d'alimentation des accessoires n'est pas utilisée, fermer le couvercle pour éviter que de petits objets étrangers ne pénètrent à l'intérieur.

*1 : Les modèles équipés du système d'accès sans clé ont un bouton **ENGINE START/STOP** au lieu d'un contacteur d'allumage.

Modèles sans siège de troisième rangée

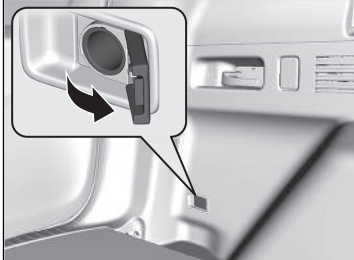

Modèles avec siège de troisième rangée

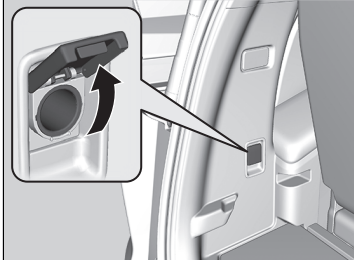

■ Compartiment à bagages

Ouvrir le couvercle pour y accéder.

■ Chargeur sans fil*

Pour utiliser le chargeur sans fil, le mode d'alimentation doit être sur ACCESSOIRES ou MARCHÉ.

Pour charger un appareil compatible Qi sur la zone indiquée par le repère , procéder comme suit :

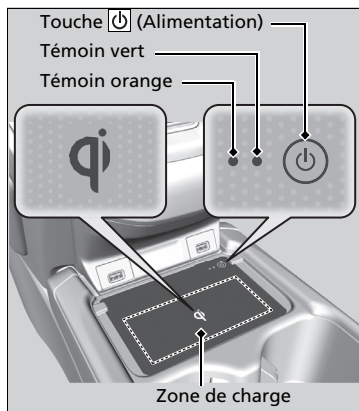

1. Pour activer et désactiver le système, appuyer sur la touche  (Alimentation) et la maintenir enfoncée.
 - Lorsque le système s'active, le témoin vert s'allume.
2. Placer l'appareil à charger sur la zone de charge.
 - Le système démarre automatiquement la charge de l'appareil et le témoin orange s'allume.
 - S'assurer que l'appareil est compatible avec le système et placé côté charge au centre de la zone de charge.
3. Lorsque la charge est terminée, le voyant vert s'allume.
 - Selon les appareils, le témoin orange reste allumé.

⌘ Chargeur sans fil*

⚠ ATTENTION

Les objets métalliques posés entre la plaque de charge et l'appareil à charger peuvent devenir très chauds et causer des brûlures.

- Toujours retirer les corps étrangers de la plaque de charge avant de charger l'appareil.
- S'assurer que la surface est exempte de poussière et autres débris avant la charge.
- Ne pas renverser de liquides (de l'eau, des boissons, etc.) sur le chargeur et l'appareil.
- Ne pas utiliser d'huile, de graisse, d'alcool, de benzine ou de diluant pour nettoyer la plaque de charge.
- Ne pas couvrir le système avec des serviettes, des vêtements ou autres pendant la charge.
- Eviter de pulvériser des aérosols risquant d'entrer en contact avec la surface de la plaque de charge.

Ce système consomme une grande quantité d'énergie. Il ne faut pas utiliser le système pendant une durée prolongée alors que le moteur tourne au ralenti. Cela peut affaiblir la batterie et rendre le démarrage du moteur difficile.

Lors de l'utilisation du chargeur sans fil, vérifier le manuel d'utilisateur fourni avec l'appareil compatible à charger.

Les marques Qi et  sont des marques déposées détenues par le Wireless Power Consortium (WPC).

■ **Lorsque la charge ne démarre pas**

Appliquer l'une des solutions indiquées dans le tableau suivant.

Témoïn		Cause	Solution
Vert et orange	Clignotement simultané	Présence d'obstacle(s) entre la zone de charge et l'appareil.	Retirer tout obstacle.
		L'appareil n'est pas dans la zone de charge.	Déplacer l'appareil au centre de la zone de charge sur le symbole  .
Orange	Clignotement	Le chargeur sans fil est défectueux.	Contacter un concessionnaire pour effectuer les réparations.

» Chargeur sans fil *

REMARQUE

Ne placer aucun support d'enregistrement magnétique ni machine de précision dans la zone de charge pendant la charge.
Les données de vos cartes, telles que cartes de crédit, peuvent être corrompues en raison de l'effet électromagnétique. Certains objets mécaniques de précision, tels que les montres, peuvent présenter des dysfonctionnements.

Dans les cas suivants, la charge pourrait s'arrêter ou ne pas démarrer :

- L'appareil est déjà complètement chargé.
- L'appareil surchauffe pendant la charge.
- Cette zone émet des ondes ou des bruits électromagnétiques puissants, tels qu'un émetteur de télévision, une centrale électrique ou une station-service.

L'appareil pourrait ne pas se charger si la taille ou la forme de son côté rechargeable n'est pas adaptée à une utilisation avec la zone de charge.

Tous les appareils ne sont pas compatibles avec le système.

Pendant la charge, il est normal que la zone de charge et l'appareil chauffent.

 apparaît sur l'écran Audio/Informations lorsque l'appareil est chargé avec le chargeur sans fil.

* Non disponible sur tous les modèles

☒ Chargeur sans fil*

La recharge pourrait être brièvement interrompue si :

- Toutes les portes ou le hayon sont fermés. Cela permet d'éviter toute interférence avec le bon fonctionnement du système d'accès sans clé.
- La position de l'appareil a été modifiée.

Ne pas charger plus d'un appareil à la fois sur une zone de charge.

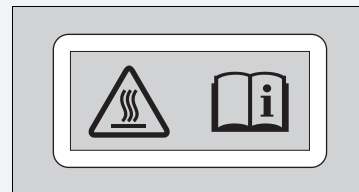

Risque de brûlures :

Les objets métalliques placés entre la plaquette et le dispositif peuvent devenir chauds.

■ Volant chauffant*

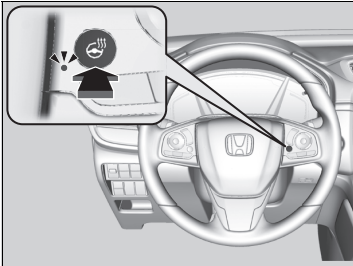

Pour pouvoir utiliser le volant chauffant, le mode d'alimentation doit être sur MARCHE.

Appuyer sur le bouton situé à droite du volant.

Lorsqu'une température confortable est atteinte, appuyer sur le bouton une nouvelle fois pour le désactiver.

Le volant chauffant se désactive à chaque démarrage du moteur, même s'il était activé lors de la dernière utilisation du véhicule.

⊞ Volant chauffant*

Ne pas utiliser le volant chauffant en continu lorsque le moteur est arrêté. Dans de telles conditions, la batterie peut être affaiblie, rendant le moteur difficile à démarrer.

* Non disponible sur tous les modèles

■ Chauffages de sièges avant*



Pour pouvoir utiliser les chauffages de siège, le contacteur d'allumage doit être sur MARCHE *1.

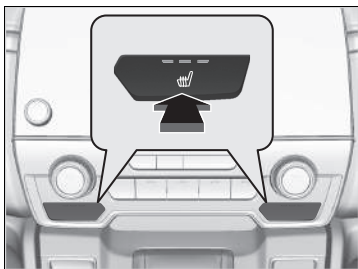

Appuyer sur le bouton du chauffage de siège :
Une fois : réglage HI ou haut (trois témoins allumés)

Deux fois : réglage MID ou intermédiaire (deux témoins allumés)

Trois fois : réglage LO (un témoin allumé)

Quatre fois : réglage OFF ou désactivation (aucun témoin allumé)

Lorsque le contacteur d'allumage doit être mis en position MARCHE *1 après avoir été coupé, le réglage précédent de chauffage de siège est maintenu.

☒ Chauffages de sièges avant*

⚠ ATTENTION

Des brûlures causées par la chaleur sont possibles lors de l'utilisation des réchauffeurs de sièges.

Les personnes dont la sensibilité aux températures élevées est amoindrie (par exemple les personnes souffrant de diabète, de lésions neurologiques affectant les membres inférieurs ou de paralysie) ou dont la peau est sensible, ne doivent pas utiliser les réchauffeurs de sièges.

Ne pas utiliser les chauffages de siège, même sur la position LO, lorsque le moteur est arrêté. Dans de telles conditions, la batterie peut être affaiblie, rendant le moteur difficile à démarrer.

Au bout d'un certain temps, l'intensité du chauffage de siège est automatiquement réduite d'un niveau à la fois jusqu'à ce que le chauffage de siège soit complètement éteint. Le temps écoulé varie en fonction de l'environnement intérieur.

*1 : Les modèles équipés du système d'accès sans clé ont un bouton **ENGINE START/STOP** au lieu d'un contacteur d'allumage.

* Non disponible sur tous les modèles

■ Chauffages de sièges arrière*



Pour pouvoir utiliser les chauffages de siège, le mode d'alimentation doit être sur MARCHE.
Il n'y a pas de chauffage sur le siège arrière central.
Appuyer sur le bouton du chauffage de siège :
Une fois : réglage HI ou haut (trois témoins allumés)
Deux fois : réglage MID ou intermédiaire (deux témoins allumés)
Trois fois : réglage LO (un témoin allumé)
Quatre fois : réglage OFF ou désactivation (aucun témoin allumé)

☒ Chauffages de sièges arrière*

⚠ ATTENTION

Des brûlures causées par la chaleur sont possibles lors de l'utilisation des réchauffeurs de sièges.

Les personnes dont la sensibilité aux températures élevées est amoindrie (par exemple les personnes souffrant de diabète, de lésions neurologiques affectant les membres inférieurs ou de paralysie) ou dont la peau est sensible, ne doivent pas utiliser les réchauffeurs de sièges.

Ne pas utiliser les chauffages de siège, même sur la position LO, lorsque le moteur est arrêté. Dans de telles conditions, la batterie peut être affaiblie, rendant le moteur difficile à démarrer.

Au bout d'un certain temps, l'intensité du chauffage de siège est automatiquement réduite d'un niveau à la fois jusqu'à ce que le chauffage de siège soit complètement éteint. Le temps écoulé varie en fonction de l'environnement intérieur.

* Non disponible sur tous les modèles

Utilisation de la commande automatique de la climatisation

Le système de commande de climatisation automatique maintient la température intérieure sélectionnée. Le système sélectionne également le bon équilibre entre air chaud et air frais pour augmenter ou diminuer la température de l'habitacle en fonction de vos besoins, aussi vite que possible.

Modèles avec système audio couleur

Cadran de réglage de la température*1

Cadran de réglage de ventilation*1

Touche AUTO*1

Touche ON/OFF*1

Touche (Recyclage d'air)

Touche A/C (Climatisation)*1

Touche (Air frais)



L'air sort des bouches d'aération du tableau de bord et de l'arrière de la console centrale.



L'air sort des bouches d'aération au plancher et du tableau de bord et de l'arrière de la console centrale.



L'air sort des aérateurs de plancher.



L'air sort des aérateurs de plancher et de désembueur du pare-brise.

*1 : Véhicules à conduite à gauche représentés. Pour les véhicules à conduite à droite, les emplacements des touches sont symétriquement opposés.

Utilisation de la commande automatique de la climatisation

Modèles avec affichage audio

Appuyer sur la touche **CLIMATE** pour afficher les informations de commande A/C, MODE et ventilation sur l'écran Audio/Informations pour un fonctionnement manuel. Sélectionner l'icône pour activer ou désactiver la commande A/C de climatisation, changer le mode de ventilation ou modifier la vitesse du ventilateur.

Si une touche est enfoncée pendant l'utilisation du système de commande de la climatisation en mode automatique, la fonction de la touche enfoncée devient prioritaire.

Modèles avec affichage audio



L'air sort des bouches d'aération du tableau de bord et de l'arrière de la console centrale.	L'air sort des bouches d'aération au plancher et du tableau de bord et de l'arrière de la console centrale.	L'air sort des aérateurs de plancher.	L'air sort des aérateurs de plancher et de désembreur du pare-brise.

Sélecteur rotatif de la température côté conducteur*1

Touches de commande du ventilateur

Touche **CLIMATE** (TEMPERATURE)

Bouton **SYNC** (Synchronisation)*1

Sélecteur rotatif de la température côté passager*1

Touche **AUTO***1

Touche **ON/OFF** (ON/OFF)*1

Touche (Recyclage d'air)

Touche (Air frais)

*1 : Véhicules à conduite à gauche représentés. Pour les véhicules à conduite à droite, les emplacements des touches sont symétriquement opposés.

Utiliser le système lorsque le moteur tourne.

1. Appuyer sur le bouton **AUTO**.

Modèles avec système audio couleur



2. Régler la température intérieure sur le cadran de réglage de la température.

Modèles avec affichage audio

2. Régler la température intérieure à l'aide du sélecteur rotatif côté conducteur ou côté passager.

3. Appuyer sur la touche  (Marche/Arrêt) pour annuler.

■ Basculement entre les modes recyclage d'air et air frais

Appuyer sur la touche  (Recyclage d'air) ou  (Air frais) pour changer de mode en fonction des conditions ambiantes.

 Mode recyclage d'air (témoin activé) : recycle l'air de l'habitacle dans le système.

 Mode air frais (témoin activé) : fait entrer l'air extérieur. En temps normal, le système fonctionne en mode air frais.

►► Utilisation de la commande automatique de la climatisation

Le témoin **AUTO** s'éteint, mais les fonctions non liées à la touche enfoncée restent commandées automatiquement.

Pour empêcher l'air extérieur froid de pénétrer dans l'habitacle, le ventilateur peut ne pas se mettre en marche immédiatement après l'activation de la touche **AUTO**.

Modèles avec arrêt automatique au ralenti

Pendant l'arrêt au ralenti, la climatisation s'arrête et seul le ventilateur reste actif.

Si l'arrêt de la climatisation n'est pas souhaité, appuyer sur le bouton **OFF** du système d'arrêt automatique au ralenti pour annuler l'arrêt au ralenti.

Si l'habitacle est très chaud, il est possible de le rafraîchir plus rapidement en ouvrant partiellement les vitres, en plaçant le système sur **AUTO** et en réglant la température sur un niveau bas. Désactiver le mode air frais en activant le mode recyclage d'air jusqu'à ce que la température ait diminué.

Lorsque la température est réglée sur la limite inférieure ou supérieure, **Bas** ou **Haut** s'affiche.

Pour activer et désactiver le système de commande de la climatisation, appuyer sur la touche . Lorsqu'il est activé, le système revient à la dernière sélection.

Lorsqu'il est activé, le mode **ECON** peut réduire les performances du système de commande de la climatisation.

■ Dégivrage du pare-brise et des vitres

Modèles avec système audio couleur

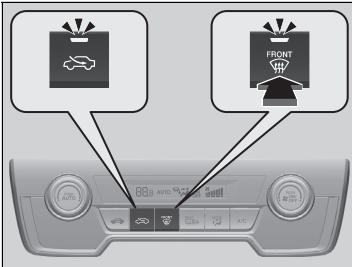

Une pression sur la touche  (Désembueur de pare-brise) active le système de climatisation et fait passer automatiquement le système en mode air frais.

Pour désactiver la climatisation, appuyer de nouveau sur la touche . Le système rétablit alors les réglages précédents.

Modèles avec affichage audio

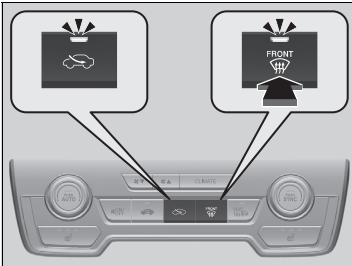

► Dégivrage du pare-brise et des vitres



Par mesure de sécurité, s'assurer que toutes les vitres sont dégagées avant de prendre la route.

Ne pas régler la température près des limites supérieure et inférieure.

Lorsque de l'air frais entre en contact avec le pare-brise, de la buée peut recouvrir l'extérieur du pare-brise.

Modèles avec boîte de vitesses manuelle

Pour procéder au désembuage lorsque l'arrêt au ralenti automatique est activé, redémarrer le moteur comme suit.

1. Vérifier que le levier de vitesses se trouve en position .
2. Enfoncer complètement la pédale d'embrayage.
3. Appuyer sur le bouton .

■ Pour dégivrer rapidement les vitres

Modèles avec système audio couleur

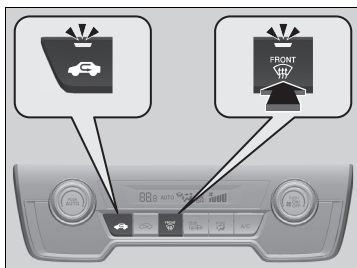

1. Appuyer sur la touche  (témoin allumé).
2. Appuyer sur la touche  (témoin allumé).

Modèles avec affichage audio

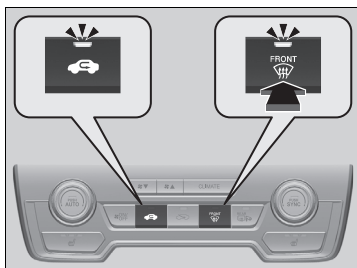

►► Pour dégivrer rapidement les vitres

Après le dégivrage des vitres, passer en mode air frais. Si le système reste en mode recyclage d'air, l'humidité peut entraîner la formation de buée sur les vitres. La visibilité s'en trouve réduite.

■ Mode synchronisation*

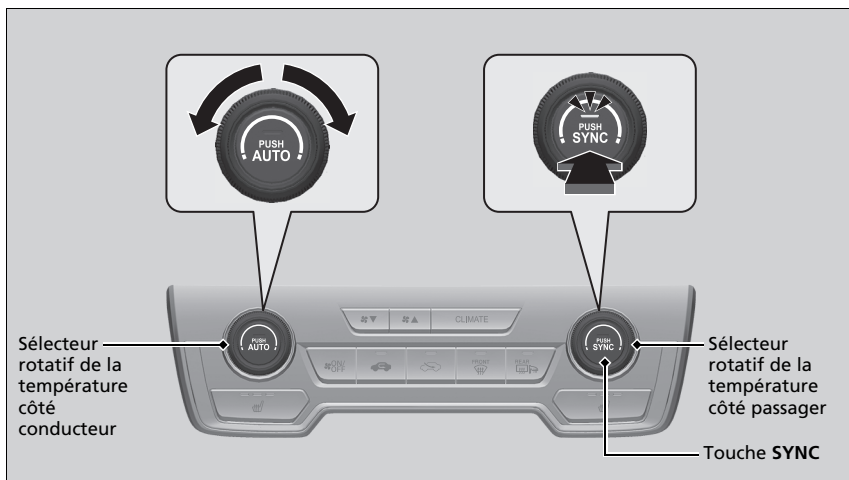

Il est possible de régler simultanément la température du côté conducteur et du côté passager en mode synchronisation.

1. Appuyer sur la touche **SYNC.**

► Le système passe en mode synchronisation.

2. Régler la température à l'aide du sélecteur rotatif de température côté conducteur.

Appuyer sur la touche **SYNC** pour revenir en mode double réglage.

▣ Mode synchronisation*

Lorsque la touche  est enfoncée, le système passe en mode synchronisation.

Lorsque le système est en mode synchronisé, la température du côté conducteur et la température du côté passager ne peuvent pas être réglées séparément.

* Non disponible sur tous les modèles

Capteurs de la commande automatique de la climatisation

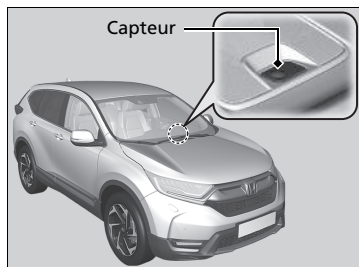

Le système de climatisation automatique est équipé de capteurs. Ne pas couvrir les capteurs ni répandre de liquide dessus.

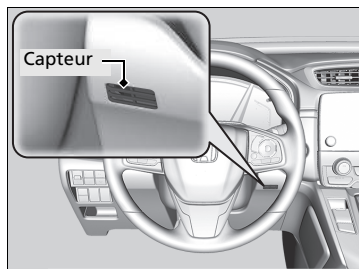

Fonctions

Ce chapitre explique comment utiliser les équipements technologiques.

Système audio

A propos du système audio.....	298
Port(s) USB.....	299
Prise d'entrée auxiliaire*	300
Protection antiviol du système audio	301
Commandes audio à distance	302
Fonctionnement de base du système audio	305, 331
Messages d'erreur du système audio	393
Informations générales relatives au système audio	395
Fonctions personnalisées	400, 408
Système de téléphone mains libres	436, 457

Appel d'urgence (eCall)*

Appel d'urgence automatique	489
Appel d'urgence manuel	491

A propos du système audio

Le système audio comprend une radio AM/FM. Il peut également lire les clés USB et les appareils iPod, iPhone et *Bluetooth*^{*}.

Le système audio peut être commandé à partir des touches et commutateurs du tableau de bord, des commandes au volant ou des icônes de l'interface de l'écran tactile*.

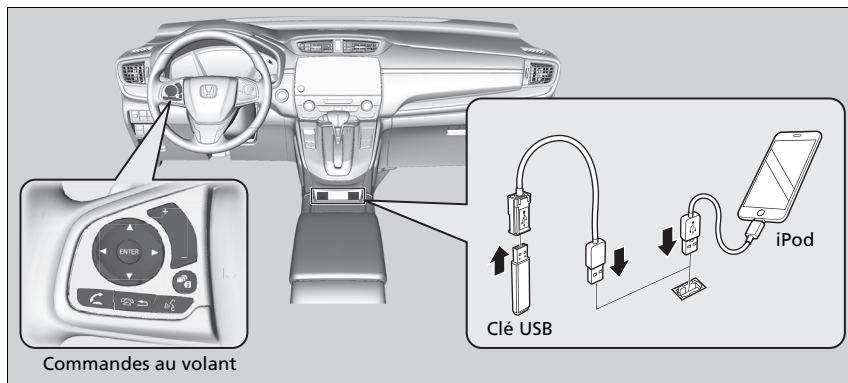

» A propos du système audio

iPod, iPhone et iTunes sont des marques déposées d'Apple Inc.

Fonctionnement sans clé*

Une fois le contacteur d'allumage en position ANTIVOL $\boxed{0}$ ^{*1}, le système audio peut être utilisé pendant un maximum de 30 minutes par cycle de conduite. Cependant, le fait de pouvoir continuer à utiliser le système audio dépend de l'état de la batterie. L'utilisation répétée de cette fonctionnalité peut décharger la batterie.

*1 : Les modèles équipés du système d'accès sans clé ont un bouton **ENGINE START/STOP** au lieu d'un contacteur d'allumage.

* Non disponible sur tous les modèles

Port(s) USB

Brancher le câble USB iPod ou la clé USB sur le port USB.

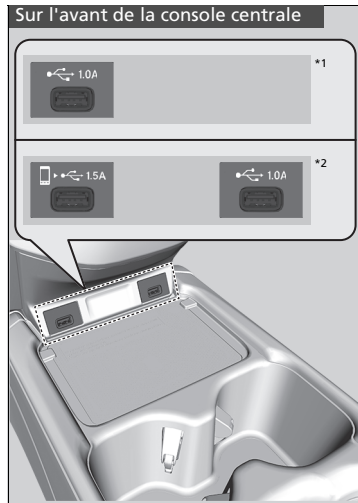

■ Sur l'avant de la console centrale

Port USB (1,0 A)

Le port USB (1,0 A) sert à lire des fichiers audio sur une clé USB et à connecter un téléphone portable et un chargeur.

Port USB (1,5 A)*

Le port USB (1,5 A) sert à alimenter les chargeurs, à lire les fichiers audio et à connecter les téléphones compatibles à Apple CarPlay ou Android Auto.

- ▶ Pour éviter tout problème potentiel, veiller à utiliser un connecteur Apple Lightning MFi certifié pour Apple CarPlay ; pour Android Auto, les câbles doivent être certifiés conformes à la norme USB 2.0 par USB-IF.

☒ Port(s) USB

- Ne pas laisser un iPod ou une clé USB dans le véhicule. Le rayonnement direct du soleil et la chaleur pourraient l'endommager.
- Il est recommandé d'utiliser une rallonge avec le port USB.
- Ne pas brancher l'iPod ou la clé USB à l'aide d'un hub.
- Ne pas utiliser un dispositif tel qu'un lecteur de carte ou un disque dur car le périphérique ou les fichiers pourraient être endommagés.
- Il est recommandé de sauvegarder les données avant d'utiliser le dispositif dans le véhicule.
- L'affichage des messages peut différer selon le modèle du dispositif et la version du logiciel.

Si le système audio ne reconnaît pas l'iPod, essayer de le rebrancher plusieurs fois ou de relancer le périphérique. Pour redémarrer l'appareil, procéder comme indiqué dans la notice du fabricant fournie avec l'iPod ou consulter le site www.apple.com/ipod.

Le port USB peut fournir une puissance allant jusqu'à 1,5 A/ 2,5 A. Il ne fournit pas une puissance de 1,5 A/2,5 A, sauf si l'appareil le nécessite.

Pour plus de détails concernant les intensités de courant, lire le manuel d'instructions de l'appareil à charger.

Dans certaines conditions, un appareil branché sur le port USB peut générer des interférences sur le son de la radio.

*1 : Modèles avec système audio couleur

*2 : Modèles avec affichage audio

* Non disponible sur tous les modèles

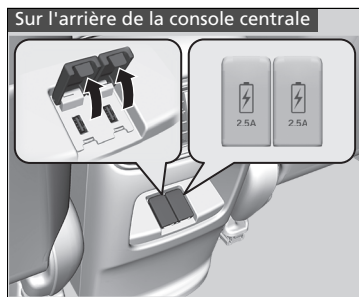

■ Sur l'arrière de la console centrale*

Les ports USB (2,5 A) sont uniquement destinés au chargement d'appareils.

Prise d'entrée auxiliaire *

Utiliser la prise pour connecter des appareils.

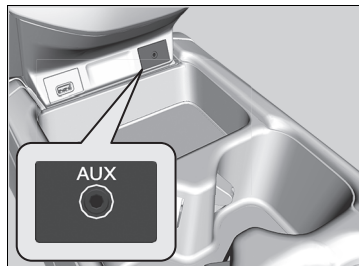

Connecter un appareil à la prise d'entrée à l'aide d'une mini-prise stéréo de 3,5 mm.

- Le système audio passe automatiquement en mode AUX.

►► Port(s) USB

Port USB (2,5 A)*

Ce port est destiné à la charge de la batterie uniquement. Il n'est pas possible de lire de la musique même si un lecteur de musique y est branché.

►► Prise d'entrée auxiliaire *

Pour changer de mode, appuyer sur n'importe laquelle des touches de mode audio. Il est possible de revenir en mode AUX en appuyant sur la touche **MEDIA**.

En cas de remplacement du système audio, la prise d'entrée auxiliaire ne peut pas être utilisée.

Protection antivol du système audio

Le système audio est désactivé lorsqu'il n'est plus alimenté, par exemple lorsque la batterie est débranchée ou qu'elle est déchargée. Dans certains cas, le système peut afficher un écran avec code d'entrée. Si cela se produit, réactiver le système audio.

■ Réactivation du système audio

1. Mettre le contacteur d'allumage en position MARCHE *1.
2. Activer le système audio.
3. Appuyer de nouveau sur la touche de mise sous tension du système audio et la maintenir enfoncée pendant plus de deux secondes.
 - ▶ Le système audio se réactive lorsque la commande audio établit une connexion avec le module de commande du véhicule. Si le module de commande ne parvient pas à reconnaître l'unité audio, il convient de se rendre chez un concessionnaire pour faire vérifier l'unité audio.

*1 : Les modèles équipés du système d'accès sans clé ont un bouton **ENGINE START/STOP** au lieu d'un contacteur d'allumage.

Commandes audio à distance

Permet de commander le système audio en conduisant. Les informations sont affichées sur l'interface d'information du conducteur ou sur l'affichage tête haute*.

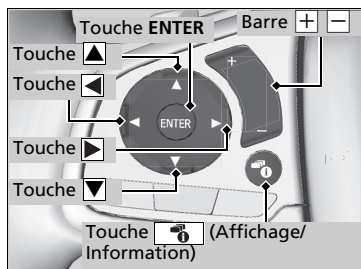

Modèles avec affichage audio

Touche **ENTER**

- Lors de la lecture d'une clé USB
1. Dans l'écran audio de l'interface d'information du conducteur, appuyer sur **ENTER** pour afficher la liste des dossiers.
 2. Appuyer sur ▲ ou ▼ pour sélectionner un dossier.
 3. Appuyer sur **ENTER** pour afficher une liste de morceaux dans ce dossier.
 4. Appuyer sur ▲ ou ▼ pour sélectionner une piste, puis appuyer sur **ENTER**.

Touches ▲ ▼

Appuyer sur ▲ ou ▼ pour passer d'un mode audio à l'autre selon l'ordre suivant :

Modèles avec système audio couleur

FM1→FM2→DAB1→DAB2→LW→MW→
USB/iPod→Audio *Bluetooth*®→AUX

Modèles avec affichage audio

FM→DAB→LW→MW→USB→iPod→
Audio *Bluetooth*®→Applications→Audio Apps

►► Commandes audio à distance

Certains modes s'affichent uniquement en cas d'utilisation d'un appareil ou d'un support approprié.

En fonction du périphérique *Bluetooth*® connecté, il est possible que certaines fonctions ne puissent pas être activées.

Appuyer sur la touche (Raccrocher/Retour)* pour revenir à la commande précédente ou pour annuler une commande.

Appuyer sur la touche (Affichage/Information) pour changer l'affichage.

► **Basculement de l'affichage** P. 147

- Lors de la lecture d'un iPod
 1. Dans l'écran audio de l'interface d'information du conducteur, appuyer sur **ENTER** pour afficher la liste musicale de l'iPod.
 2. Appuyer sur ▲ ou ▼ pour sélectionner une catégorie.
 3. Appuyer sur **ENTER** pour afficher une liste des éléments dans la catégorie.
 4. Appuyer sur ▲ ou ▼ pour sélectionner une option, puis appuyer sur **ENTER**.
 - Appuyer sur **ENTER** et sur ▲ ou ▼ à plusieurs reprises jusqu'à ce que le mode souhaité s'affiche.
- Lors de la lecture d'un périphérique audio *Bluetooth*[®]
 1. Dans l'écran audio de l'interface d'information du conducteur, appuyer sur **ENTER** pour afficher la liste des morceaux.
 2. Appuyer sur ▲ ou ▼ pour sélectionner une piste, puis appuyer sur **ENTER**.

Barre + - (Volume)

Appuyer sur + : pour augmenter le volume.

Appuyer sur - : pour diminuer le volume.

Touches

- En écoutant la radio

Appuyer sur  : pour sélectionner la station prédéfinie suivante.

Appuyer sur  : pour sélectionner la station prédéfinie précédente.

Appuyer sur  **et maintenir enfoncé** : pour sélectionner la station à signal fort suivante.

Appuyer sur  **et maintenir enfoncé** : pour sélectionner la station à signal fort précédente.

- Lors de la lecture d'un iPod, d'une clé USB ou d'un appareil audio *Bluetooth*[®]

Appuyer sur  : pour passer au morceau suivant.



Appuyer sur  : pour revenir au début du morceau en cours ou du morceau précédent.

- Lors de la lecture d'une clé USB ou d'un appareil Audio *Bluetooth*^{®*}

Appuyer sur  **et maintenir enfoncé** : pour passer au dossier suivant.

Appuyer sur  **et maintenir enfoncé** : pour revenir au dossier précédent.

Modèles avec système audio couleur

Pour utiliser le système audio, le contacteur d'allumage doit être sur la position ACCESSOIRES  ou MARCHE .

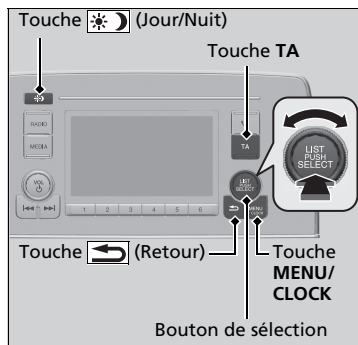

Utiliser le bouton de sélection ou la touche **MENU/CLOCK** pour accéder à certaines fonctions audio.

Appuyer sur  pour basculer entre l'affichage normal et l'affichage allongé pour certaines fonctions.

Bouton de sélection : le tourner vers la gauche ou la droite pour faire défiler les choix possibles. Appuyer sur  pour valider la sélection.

» Fonctionnement de base du système audio

Ces informations indiquent comment utiliser le bouton de sélection.

Tourner  pour sélectionner.

Appuyer sur  pour valider.

Éléments de menu

- **Réglage horloge** P. 174
- **Réglage du fond** P. 309
- **Réglage de l'affichage** P. 312
- **Balayer** P. 318, 320, 327
- **Mode lecture** P. 324, 327
- **Réglages RDS** P. 314
- **Réglages DAB** P. 320
- **Bluetooth** P. 328

Appuyer sur les touches situées sur le volant pour modifier le réglage audio.

- **Commandes audio à distance** P. 302

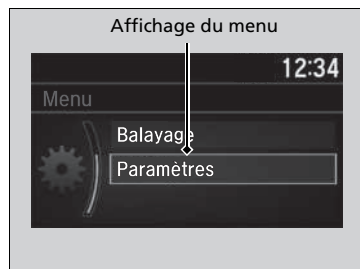



Touche MENU/CLOCK : appuyer sur cette touche pour sélectionner n'importe quel mode.

Les modes disponibles sont les suivants : Fond, Affichage, Horloge, Config. langue et Modes de lecture. Les modes de lecture comprennent Balayer, Aléatoire, Répétition, etc.

Touche  (Retour) : appuyer pour revenir à l'affichage précédent.

Touche TA : appuyer pour modifier la station TA.

Touche (Jour/Nuit)  : appuyer sur cette touche pour modifier la luminosité de l'écran Audio/Informations.

Appuyer sur le bouton , puis régler la luminosité avec .

- A chaque pression sur le bouton , le système bascule en mode jour, mode nuit et mode désactivé.

Ecran Audio/Informations

Affiche l'état du système audio et le fond. Cet écran permet d'accéder aux différentes options de réglage.

■ Basculement de l'affichage

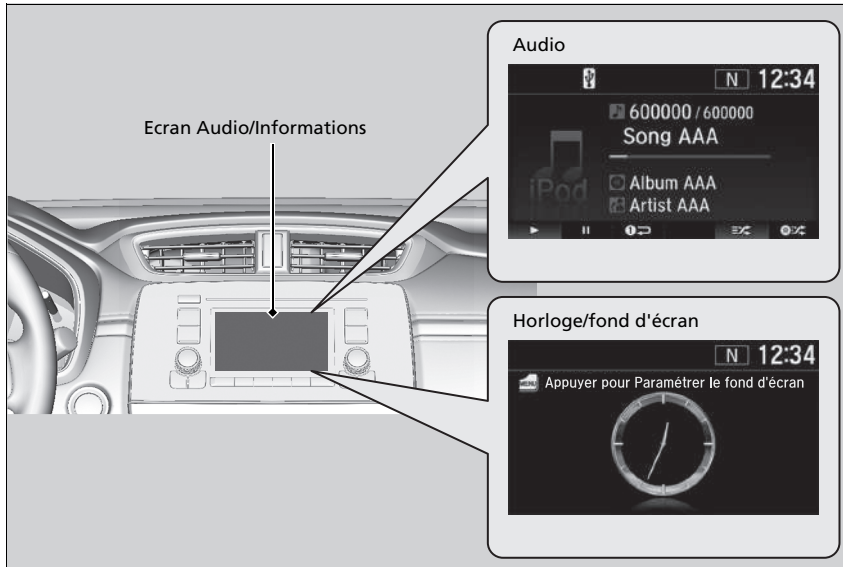







■ Audio

Indique les informations audio actuelles.

■ Horloge/fond d'écran

Affiche un écran d'horloge ou une image importée.

■ Modification de l'affichage

1. Appuyer sur le bouton **MENU/CLOCK**.
2. Tourner  pour sélectionner **Réglages**, puis appuyer sur .
3. Tourner  pour sélectionner **Changer l'affichage**, puis appuyer sur .
4. Tourner  pour sélectionner **Fond**, puis appuyer sur .
 - Pour revenir à l'écran Audio/Informations, sélectionner **Audio**.

■ Réglage du fond

Il est possible de modifier, stocker et effacer le fond sur l'écran Audio/Informations.

■ Importer le fond

Il est possible d'importer jusqu'à trois images, une à la fois, pour un fond à partir d'une clé USB.

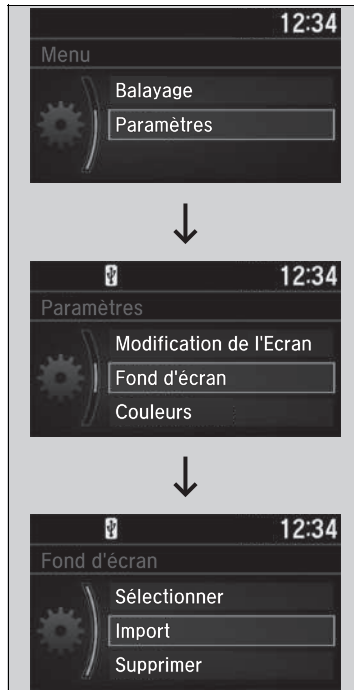









1. Raccorder la clé USB au port USB.
 ► **Port(s) USB** P. 299
2. Appuyer sur le bouton **MENU/CLOCK**.
3. Tourner pour sélectionner **Paramètres**, puis appuyer sur .
4. Tourner pour sélectionner **Fond d'écran**, puis appuyer sur .
5. Tourner pour sélectionner **Import**, puis appuyer sur .
 ► Le nom de l'image s'affiche sur la liste.
6. Tourner pour sélectionner l'image souhaitée, puis appuyer sur .
 ► L'image sélectionnée s'affiche.
7. Appuyer sur pour enregistrer l'image.
8. Appuyer sur pour sélectionner **OK**.
9. Tourner pour sélectionner un emplacement d'enregistrement, puis appuyer sur .
 ► L'affichage revient à l'écran de sélection du papier peint.







► Réglage du fond

- Lors de l'importation de fichiers de fond, l'image doit se trouver dans le répertoire racine de la clé USB. Les images d'un dossier ne peuvent pas être importées.
- Le nom de fichier doit compter moins de 64 caractères.
- Le format de fichier de l'image qu'il est possible d'importer est BMP (bmp) ou JPEG (jpg).
- La limite de la taille de fichier individuel est de 2 Mo.
- La taille d'image maximum est de 1 920 x 936 pixels. Si la taille de l'image est inférieure à 480 x 234 pixels, l'image s'affiche au milieu de l'écran avec la zone excédentaire affichée en noir.
- Jusqu'à 255 fichiers peuvent être sélectionnés.
- Si la clé USB ne contient pas de photos, un message d'erreur s'affiche.
- Le réglage du fond d'écran est limité pendant la conduite.











■ Sélectionner le fond

1. Appuyer sur le bouton **MENU/CLOCK**.
2. Tourner  pour sélectionner **Paramètres**, puis appuyer sur .
3. Tourner  pour sélectionner **Fond d'écran**, puis appuyer sur .
4. Tourner  pour sélectionner **Sélectionner**, puis appuyer sur 
 - L'écran affiche la liste des fonds.
5. Tourner  pour sélectionner le papier peint souhaité, puis appuyer sur .

■ Pour visualiser le fond d'écran une fois défini

1. Appuyer sur le bouton **MENU/CLOCK**.
2. Tourner  pour sélectionner **Paramètres**, puis appuyer sur .
3. Tourner  pour sélectionner **Modifications de l'écran**, puis appuyer sur .
4. Tourner  pour sélectionner **Fond d'écran**, puis appuyer sur .
5. Appuyer sur la touche  (Retour) jusqu'à ce l'écran supérieur soit affiché.

■ Supprimer le fond

1. Appuyer sur le bouton **MENU/CLOCK**.
2. Tourner  pour sélectionner **Paramètres**, puis appuyer sur .
3. Tourner  pour sélectionner **Fond d'écran**, puis appuyer sur .
4. Tourner  pour sélectionner **Supprimer**, puis appuyer sur 
 - L'écran affiche la liste des fonds.
5. Tourner  pour sélectionner le papier peint à supprimer, puis appuyer sur .
6. Tourner  pour sélectionner **Oui**, puis appuyer sur 
 - L'affichage revient à l'écran de sélection du papier peint.

▣ Réglage du fond

Pour revenir à l'écran précédent, appuyer sur la touche  (Retour).

Lorsque le fichier est volumineux, il peut être nécessaire de patienter un certain temps pour pouvoir le visualiser.

Réglage du son

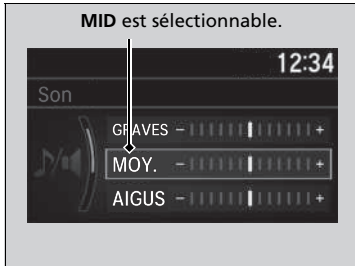
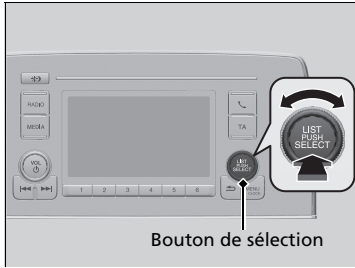

Appuyer sur la touche **MENU/CLOCK** et tourner pour sélectionner **Son**, puis appuyer sur . Tourner pour faire défiler les choix suivants :

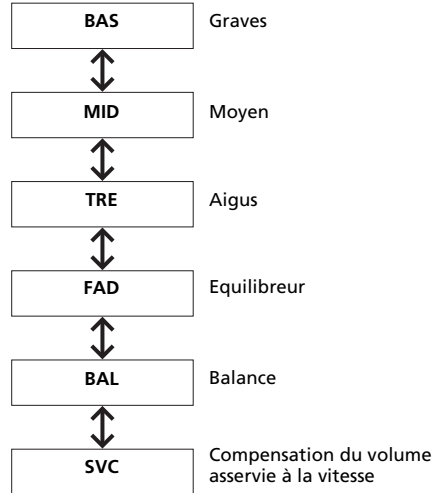

Tourner pour régler le paramètre son, puis appuyer sur .

☒ Réglage du son

Le SVC a quatre modes : **Off** (Arrêt), **Low** (Bas), **Mid** (Moyen) et **High** (Haut).









La fonction SVC adapte le volume sonore à la vitesse du véhicule. Plus le véhicule roule vite, plus le volume audio augmente. Plus le véhicule ralentit, plus le volume audio diminue.

Réglage de l'affichage

Il est possible de modifier la luminosité ou le thème de couleur sur l'écran Audio/Informations.







Modification de la luminosité de l'écran



1. Appuyer sur le bouton **MENU/CLOCK**.
2. Tourner  pour sélectionner **Paramètres**, puis appuyer sur .
3. Tourner  pour sélectionner **Réglage de l'affichage**, puis appuyer sur .
4. Tourner  pour sélectionner **Luminosité**, puis appuyer sur .
5. Tourner  pour sélectionner un réglage, puis appuyer sur .

Modification du thème de couleur de l'écran



1. Appuyer sur le bouton **MENU/CLOCK**.
2. Tourner  pour sélectionner **Paramètres**, puis appuyer sur .
3. Tourner  pour sélectionner **Couleurs**, puis appuyer sur .
4. Tourner  pour sélectionner le réglage souhaité, puis appuyer sur .

Modification de la luminosité de l'écran

Il est possible de modifier les réglages **Contraste** et **Niveau de noir** de la même manière.

Lecture d'une radio AM/FM

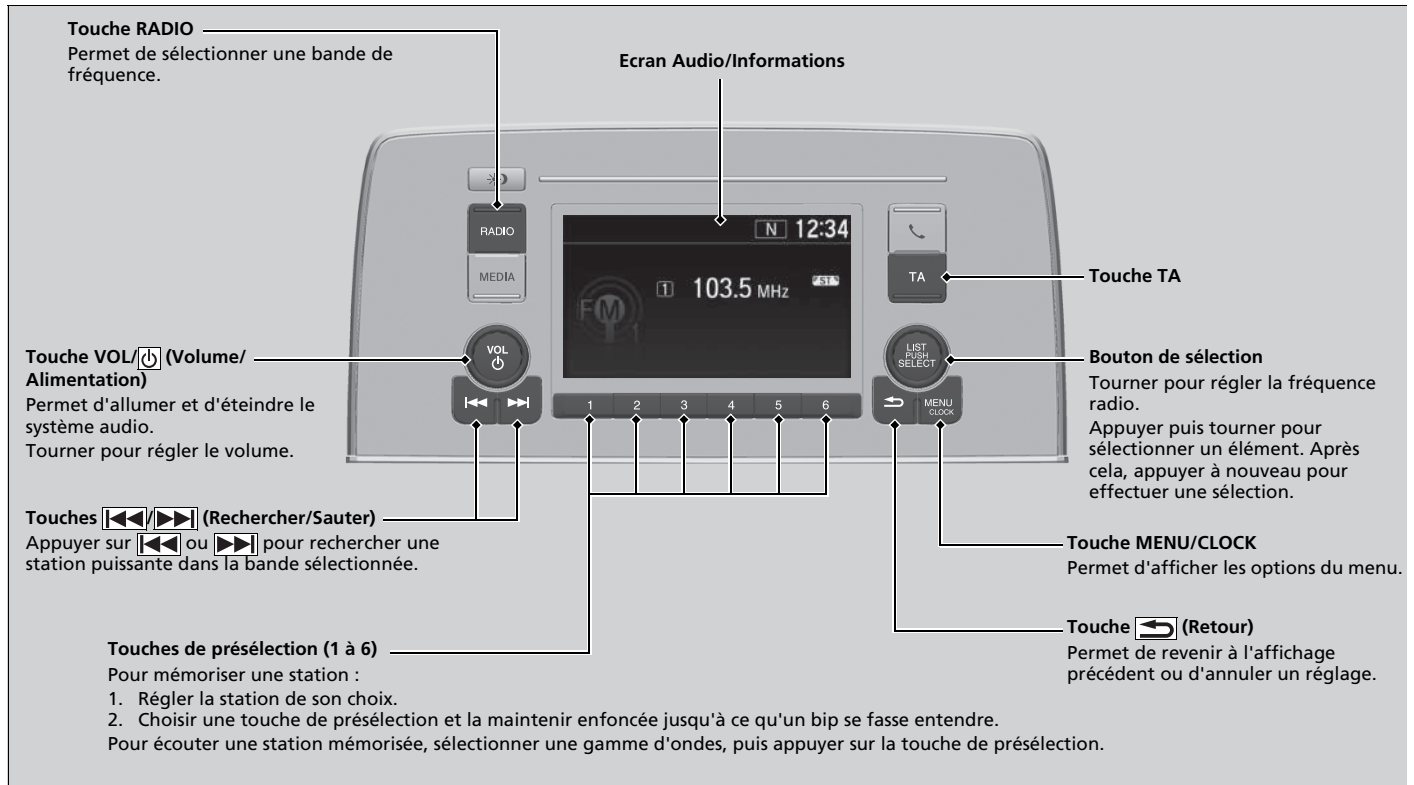



Mode FM

■ Système de données radiodiffusées (RDS)



Fournit des services automatisés pratiques en rapport avec la station FM RDS choisie.

■ Pour rechercher une station RDS dans la Liste des stations

1. Appuyer sur  pendant l'écoute d'une station FM.
2. Tourner  pour sélectionner la station, puis appuyer sur .







■ Mettre la liste à jour

Permet de mettre à jour la liste des stations disponibles à tout moment.

1. Appuyer sur  pendant l'écoute d'une station FM.
2. Tourner  pour sélectionner **Mettre la liste à jour**, puis appuyer sur .

■ Texte radio

Affiche les informations du texte radio de la station RDS sélectionnée.

1. Appuyer sur le bouton **MENU/CLOCK**.
2. Tourner  pour sélectionner **Réglages**, puis appuyer sur .
3. Tourner  pour sélectionner **Réglages RDS**, puis appuyer sur .
4. Tourner  pour sélectionner **Texte radio**, puis appuyer sur 
 - Sélectionner à nouveau **Texte radio** pour le désactiver.

►► Lecture d'une radio AM/FM

L'indicateur **ST** apparaît sur l'affichage pour indiquer qu'une station FM stéréo est diffusée.

Le son ne peut pas être stéréo en mode AM.

Il est possible de mémoriser 12 stations AM et 12 stations FM sur les touches de présélection. AM propose deux types de fréquences : LW et MW. Chacune d'elles permet de mémoriser six stations. FM1 et FM2 permettent de mémoriser six stations chacune.

Changement de mode audio

Appuyer sur les touches de sélection de source audio au volant.

► **Commandes audio à distance** P. 302

►► Système de données radiodiffusées (RDS)







Lorsqu'une station sélectionnée propose la fonction RDS, celle-ci s'active automatiquement et l'affichage de fréquence est remplacé le nom de la station. Toutefois, si le signal de cette station devient faible, le nom de la station est remplacé par l'affichage de la fréquence.

L'activation et la désactivation de la fonction Fréquence de remplacement (AF) active et désactive le RDS.

Pour activer et désactiver la fonction, appuyer sur .







■ Autre fréquence (AF)

Cette fonction change automatiquement la fréquence diffusant la même station au fur et à mesure des changements de zone.

1. Appuyer sur le bouton **MENU/CLOCK**.
2. Tourner  pour sélectionner **Réglages**, puis appuyer sur .
3. Tourner  pour sélectionner **Réglages RDS**, puis appuyer sur .
4. Tourner  pour sélectionner **AF**, puis appuyer sur .
 - Sélectionner à nouveau **AF** pour le désactiver.

■ Programme régional (REG)







Cette fonction maintient la fréquence des stations dans la zone concernée même si le signal devient faible.

1. Appuyer sur le bouton **MENU/CLOCK**.
2. Tourner  pour sélectionner **Réglages**, puis appuyer sur .
3. Tourner  pour sélectionner **Réglages RDS**, puis appuyer sur .
4. Tourner  pour sélectionner **REG**, puis appuyer sur .
 - Sélectionner à nouveau **REG** pour le désactiver.



Sauf mode AM/FM/DAB

■ Programme Nouvelles (Nouvelles)

Sélectionne automatiquement les stations diffusant des nouvelles.

1. Appuyer sur le bouton **MENU/CLOCK**.
2. Tourner  pour sélectionner **Réglages**, puis appuyer sur .
3. Tourner  pour sélectionner **Réglages RDS**, puis appuyer sur .
4. Tourner  pour sélectionner **Nouvelles**, puis appuyer sur .
 - Sélectionner à nouveau **Nouvelles** pour désactiver la fonction.

☒ Système de données radiodiffusées (RDS)

Si le système ne trouve aucune station dans la **Liste des stations**, un message de confirmation de mise à jour de la liste apparaît. Tourner  pour sélectionner **Oui**, puis appuyer sur  pour mettre à jour la liste.

■ Touche Trafic info (TA)

La fonction d'attente TA permet au système audio de diffuser des informations routières dans tous les modes. La dernière station écoutée doit être une station RDS pouvant diffuser des informations routières.

Pour activer la fonction : appuyer sur le bouton **TA**. Lorsque des informations routières vont être diffusées sur la dernière station sélectionnée, le système passe automatiquement en mode FM. INFORMATION TA apparaît sur l'affichage. Le système rétablit le dernier mode sélectionné une fois les informations routières terminées.

Pour revenir au dernier mode sélectionné pendant la diffusion des informations routières, appuyer de nouveau sur la touche **TA**.

Pour annuler la fonction : appuyer sur le bouton **TA**.

☞ Système de données radiodiffusées (RDS)

TA

Lorsque l'on appuie sur la touche **TA**, l'indication **TA** apparaît sur l'affichage.

Si l'on sélectionne **Balayer** alors que la fonction d'attente TA est activée, le système ne recherche que les stations TP.

Une pression sur la touche **TA** pendant la diffusion d'informations routières n'annule pas la fonction d'attente TA.

Sauf mode AM/FM/DAB

■ Fonction Type de programme (PTY)/Interruption automatique pour les nouvelles

Permet au système de donner la priorité aux bulletins d'informations dans tous les modes. La dernière station sélectionnée doit être la station codée NEWS PTY.

Pour activer la fonction : sélectionner **Infos** dans les **Réglages RDS** pour afficher NEWS PTY avant de passer à d'autres modes. Lorsqu'un bulletin d'informations commence sur la dernière station sélectionnée, le système passe automatiquement en mode FM.

➤ **Programme Nouvelles (Nouvelles)** P. 315

Le système repasse au dernier mode sélectionné lors du passage à un autre programme, ou si le signal devient faible.



■ Alarme PTY

Le code PTY ALARM est utilisé pour les annonces d'urgence, notamment en cas de catastrophe naturelle. Lors de la réception de ce code, le message ALARM (ALARME) apparaît à l'écran et le système interrompt la lecture de la source audio.

Mode AM (LW/MW)



Liste des stations

Répertorie les stations les mieux captées de la bande sélectionnée.

1. Appuyer sur  pendant l'écoute d'une station AM.
2. Tourner  pour sélectionner la station, puis appuyer sur .

Mettre la liste à jour

Permet de mettre à jour la liste des stations disponibles à tout moment.

1. Appuyer sur  pendant l'écoute d'une station AM.
2. Tourner  pour sélectionner **Mettre la liste à jour**, puis appuyer sur .



Balayer

Appuyer sur cette touche pour écouter pendant 10 secondes chacune des stations les mieux captées sur la bande sélectionnée.

1. Appuyer sur le bouton **MENU/CLOCK**.
2. Tourner  pour sélectionner **Balayer**, puis appuyer sur .

Pour désactiver le balayage, appuyer sur .

Liste des stations

Si le système ne trouve aucune station dans la **Liste des stations**, un message de confirmation de mise à jour de la liste apparaît. Tourner  pour sélectionner **Oui**, puis appuyer sur  pour mettre à jour la liste.

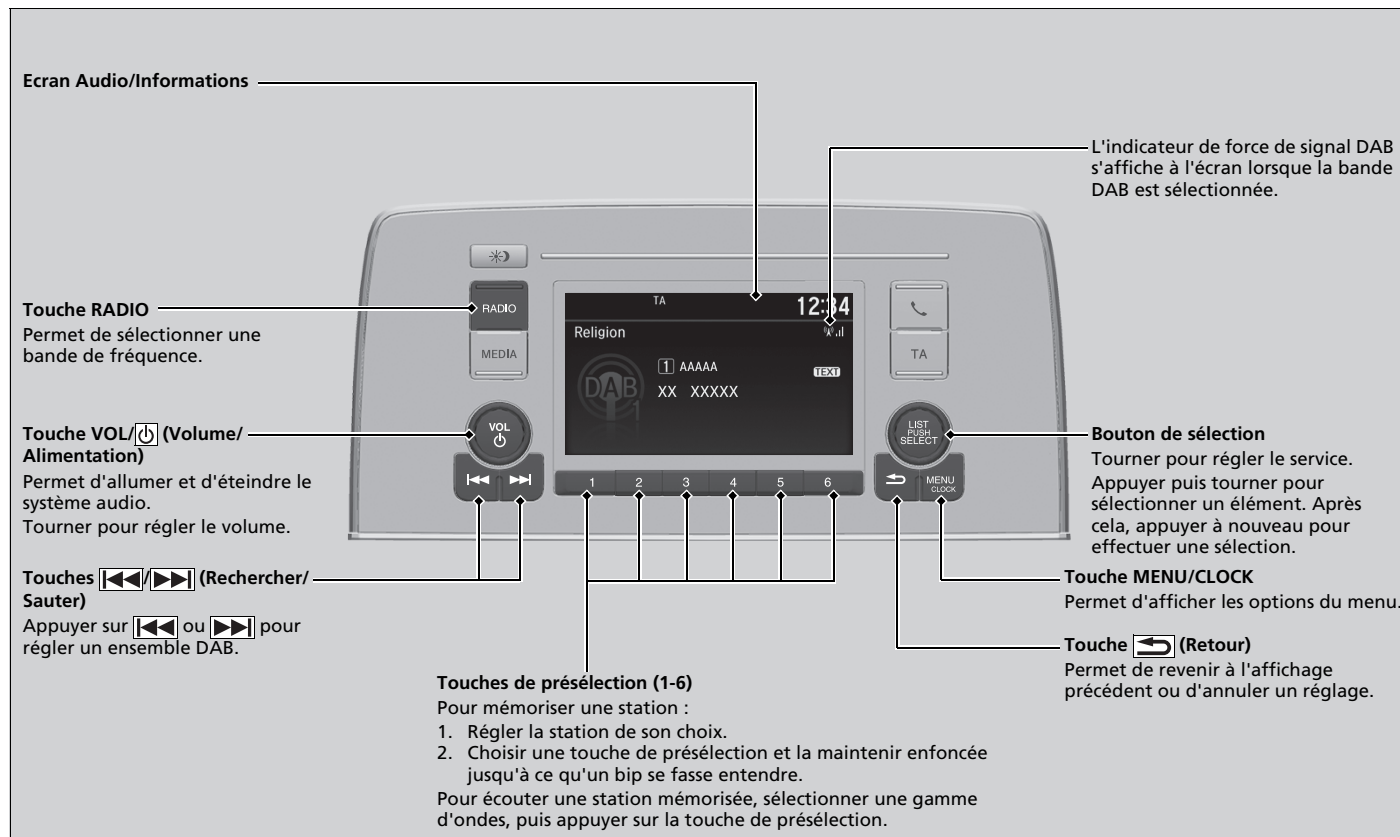

Lecture DAB (Digital Audio Broadcasting - Diffusion audio numérique)







■ Liste des services et liste d'ensembles

■ Pour rechercher une station DAB de la liste de services ou de la liste de l'ensemble

Pour rechercher une station DAB dans la liste des services :



1. Appuyer sur  tout en sélectionnant le mode DAB.
2. Tourner  pour sélectionner la station, puis appuyer sur .
 - Si l'option **Mettre la liste à jour** est sélectionnée, le système met à jour la liste des stations.

Pour rechercher une station DAB dans une liste d'ensembles :

1. Appuyer sur  tout en sélectionnant le mode DAB.
2. Tourner  pour sélectionner **Liste d'ensembles**, puis appuyer sur .
3. Tourner  pour sélectionner l'ensemble, puis appuyer sur .
 - Si l'option **Mettre la liste à jour** est sélectionnée, le système met à jour la liste d'ensembles.

■ Balayer







Appuyer sur cette touche pour écouter pendant 10 secondes chacune des stations les mieux captées sur la bande sélectionnée.

1. Appuyer sur le bouton **MENU/CLOCK**.
2. Tourner  pour sélectionner **Balayer**, puis appuyer sur .

Pour désactiver le balayage, appuyer sur .

■ Texte radio :

Affiche les informations du texte radio de la station DAB sélectionnée.

1. Appuyer sur le bouton **MENU/CLOCK**.
2. Tourner  pour sélectionner **Réglages**, puis appuyer sur .
3. Tourner  pour sélectionner **Réglages DAB**, puis appuyer sur .
4. Tourner  pour sélectionner **Texte radio**, puis appuyer sur .
 - Sélectionner à nouveau **Texte radio** pour le désactiver.



► Liste des services et liste d'ensembles

Il est possible de mémoriser 12 stations DAB dans la mémoire du bouton de présélection. DAB1 et DAB2 permettent de mémoriser 6 stations chacune.

Changement de mode audio

Appuyer sur les touches de sélection de source audio au volant.

► Commandes audio à distance P. 302







Si le système ne trouve pas de station, un message de confirmation de mise à jour de la liste apparaît. Tourner  pour sélectionner **Oui**, puis appuyer sur  pour mettre à jour la liste.

► Texte radio :

L'indicateur **TEXTE** apparaît sur l'affichage, indiquant les informations texte de la radio.







■ Liaison DAB :

Recherche automatiquement la même station dans l'ensemble, et bascule sur cette dernière.

1. Appuyer sur le bouton **MENU/CLOCK**.
2. Tourner  pour sélectionner **Réglages**, puis appuyer sur .
3. Tourner  pour sélectionner **Réglages DAB**, puis appuyer sur .
4. Tourner  pour sélectionner **Liaison DAB**, puis appuyer sur .
 - Sélectionner à nouveau **Liaison DAB** pour la désactiver.









■ Liaison FM :

Si le système trouve la même station dans une bande FM, il bascule automatiquement sur cette bande.

1. Appuyer sur le bouton **MENU/CLOCK**.
2. Tourner  pour sélectionner **Réglages**, puis appuyer sur .
3. Tourner  pour sélectionner **Réglages DAB**, puis appuyer sur .
4. Tourner  pour sélectionner **Liaison FM**, puis appuyer sur .
 - Sélectionner à nouveau **Liaison FM** pour la désactiver.

■ Sélection d'une bande :

Il est possible de sélectionner certaines bandes. Cela permet de réduire le temps de mise à jour des listes et de recherche de station.

1. Appuyer sur le bouton **MENU/CLOCK**.
2. Tourner  pour sélectionner **Réglages**, puis appuyer sur .
3. Tourner  pour sélectionner **Réglages DAB**, puis appuyer sur .
4. Tourner  pour sélectionner **Sélection bande**, puis appuyer sur .
5. Tourner  pour sélectionner **Les deux**, **Bande III** ou **Bande L**, puis appuyer sur .

Lecture d'un iPod

Brancher l'iPod au port USB à l'aide du câble USB, puis appuyer sur la touche **MEDIA**.

📌 **Port(s) USB** P. 299

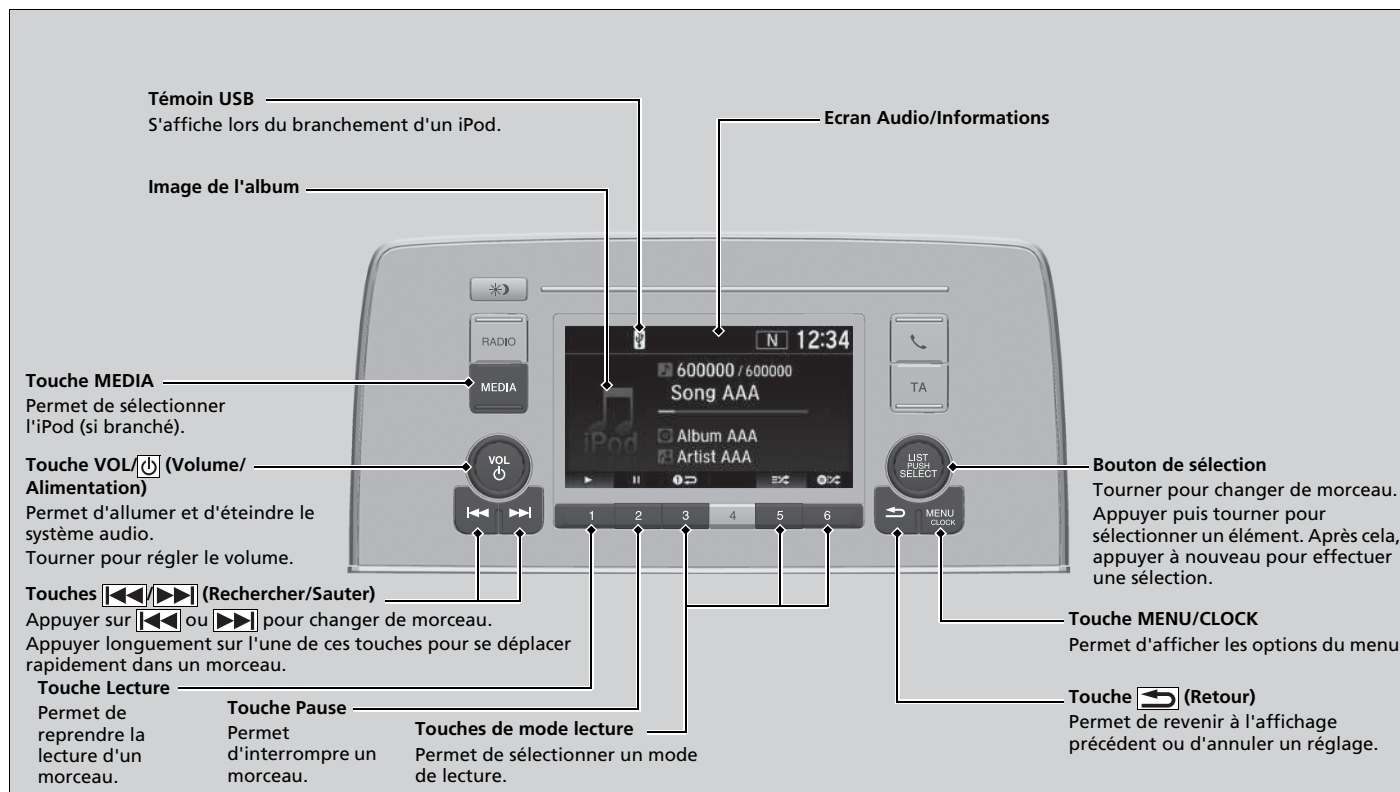

Sélectionner un morceau de la liste des musiques de l'iPod avec le bouton de sélection



1. Appuyer sur pour afficher la liste des musiques de l'iPod.

2. Tourner pour sélectionner une catégorie.

3. Appuyer sur pour afficher une liste des éléments dans la catégorie.

4. Tourner pour sélectionner une option, puis appuyer sur .

► Appuyer sur et tourner à plusieurs reprises jusqu'à l'affichage de l'élément à écouter.

► Lecture d'un iPod

Les fonctions d'exploitation disponibles varient selon les modèles ou les versions. Il se peut que certaines fonctions ne soient pas disponibles sur le système audio du véhicule.

En cas de problème, un message d'erreur peut apparaître sur l'écran Audio/Informations.

► **iPod/clé USB** P. 393

■ Sélection d'un mode de lecture

Les modes répétition et lecture aléatoire peuvent être sélectionnés pendant la lecture d'un morceau.

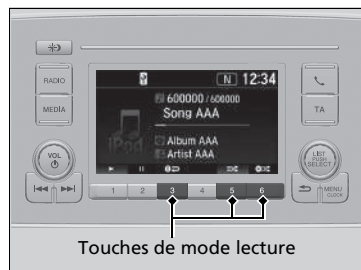

Les icônes des modes disponibles s'affichent au-dessus des touches de mode lecture.

Appuyer sur la touche correspondant au mode souhaité.

■ Pour désactiver un mode de lecture

Appuyer sur la touche sélectionnée.

►► Sélection d'un mode de lecture

Options du menu mode de lecture

Mélanger albums : lecture de tous les albums disponibles de la catégorie choisie (listes de lecture, artistes, albums, morceaux, genres, podcasts, livres audio et compositeurs) dans un ordre aléatoire.

Tout aléatoire : lecture de tous les morceaux disponibles de la catégorie choisie (listes de lecture, artistes, albums, morceaux, genres, podcasts, livres audio et compositeurs) dans un ordre aléatoire.

Répéter piste : répète le morceau actuel.

Il est également possible de sélectionner un mode lecture en appuyant sur la touche **MENU/CLOCK**.

Tourner pour sélectionner **Mode lecture**, puis appuyer sur . Tourner pour sélectionner un mode, puis appuyer sur .

Pour l'éteindre, tourner pour sélectionner **Standard**, puis appuyer sur .

Lecture d'une clé USB

Le système audio lit les fichiers audio d'une clé USB au format MP3, WMA, AAC*1 ou WAV.

Brancher la clé USB au port USB, puis appuyer sur la touche **MEDIA**.



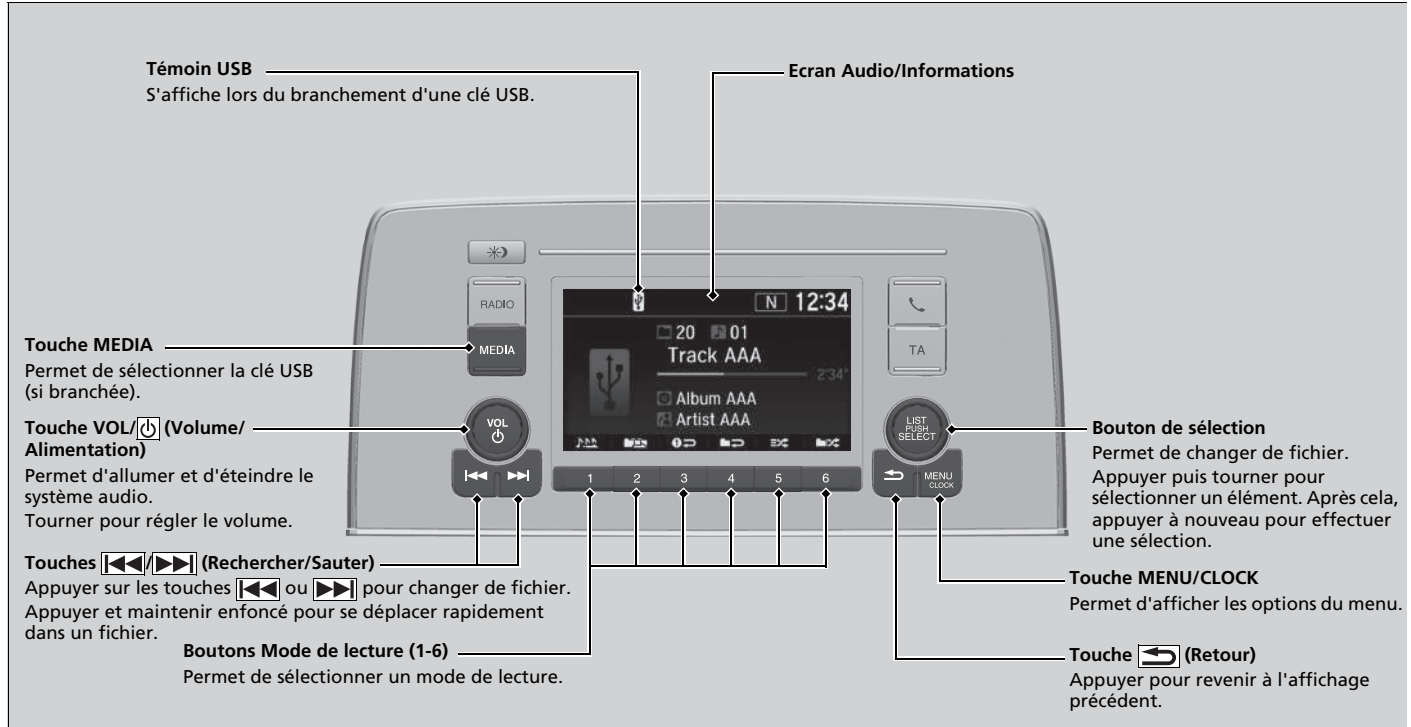

► **Port(s) USB** P. 299



*1 : Seuls les fichiers au format AAC enregistrés avec iTunes peuvent être lus sur ce système audio.

■ Sélection d'un fichier dans un dossier à l'aide du bouton de sélection



1. Appuyer sur  pour afficher une liste de dossiers.
2. Tourner  pour sélectionner un dossier.
3. Appuyer sur  pour afficher une liste de fichiers dans ce dossier.
4. Tourner  pour sélectionner un fichier, puis appuyer sur .

► Lecture d'une clé USB

Utiliser les clés USB recommandées.

► Informations générales relatives au système audio P. 395

Les fichiers au format WMA protégés par la gestion numérique des droits d'auteur (DRM) ne peuvent pas être lus.

Le système audio affiche **Lecture fichier impossible**, puis passe au fichier suivant.

En cas de problème, un message d'erreur peut apparaître sur l'écran Audio/Informations.

► iPod/clé USB P. 393

■ Sélection d'un mode de lecture

Les modes répétition, lecture aléatoire et balayage peuvent être sélectionnés pendant la lecture d'un fichier.



Les icônes des modes disponibles s'affichent au-dessus des touches de mode lecture. Appuyer sur la touche correspondant au mode souhaité.

■ Pour désactiver un mode de lecture

Appuyer sur la touche sélectionnée.

☒ Sélection d'un mode de lecture

Options du menu mode de lecture

Répétition

Répéter dossier : lecture répétée de tous les fichiers du dossier actuel.

Répéter piste : lecture répétée du fichier actuel.

Aléatoire

Aléatoire dans dossier : lecture de tous les fichiers du dossier actuel dans un ordre aléatoire.

Aléatoire tout : lecture de tous les fichiers dans un ordre aléatoire.

Balayer

Balayer dossiers : fournit un échantillon de 10 secondes du premier fichier de chaque dossier principal.

Balayer pistes : fournit un échantillon de 10 secondes de tous les fichiers du dossier en cours.

Il est également possible de sélectionner un mode lecture en appuyant sur la touche **MENU/CLOCK**.

Tourner pour sélectionner **Mode lecture**, puis appuyer sur . Tourner pour sélectionner un mode, puis appuyer sur .

Pour l'éteindre, tourner pour sélectionner **Standard**, puis appuyer sur .

Lecture audio *Bluetooth*®

Le système audio permet d'écouter de la musique à partir d'un téléphone compatible *Bluetooth*.

Cette fonction est disponible lorsque le téléphone est apparié et connecté au système de téléphone mains libres (HFT) du véhicule.

➤ **Réglage du téléphone** P. 442

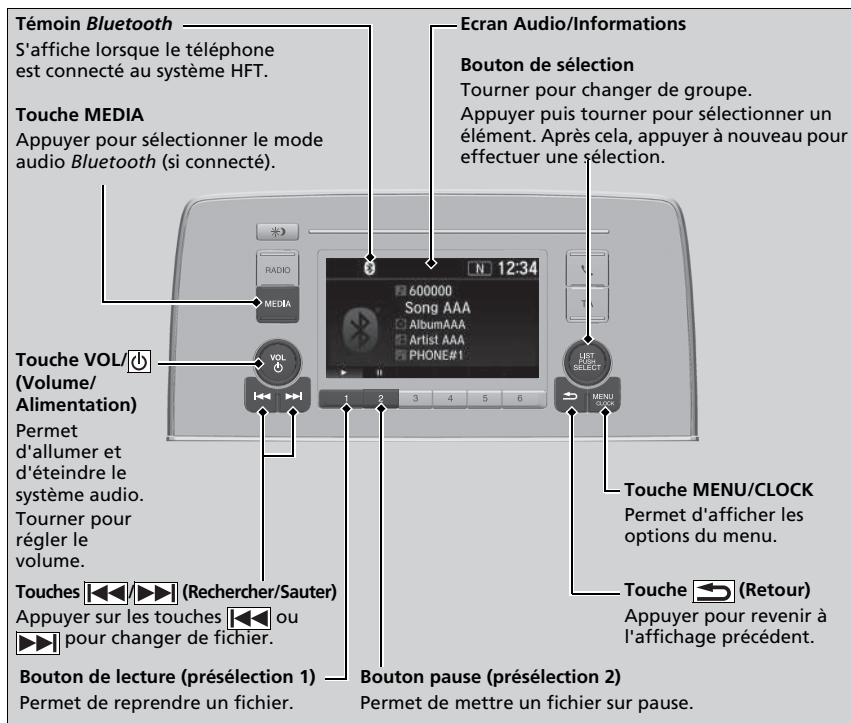

► Lecture audio *Bluetooth*®

Tous les téléphones *Bluetooth* avec écoute radio sur le Web ne sont pas compatibles avec le système.

Pour obtenir une liste des téléphones compatibles, s'adresser à un concessionnaire.

Vous ne pouvez utiliser qu'un seul téléphone à la fois avec HFT. Lorsqu'il y a plus de deux téléphones appariés dans le véhicule, le premier téléphone apparié détecté par le système est automatiquement connecté.

Si plus d'un téléphone sont couplés au système HFT, il y aura un délai avant que le système commence la lecture.

Dans certains cas, le nom de l'artiste, de l'album ou de la plage peut ne pas apparaître correctement.

Il se peut que certaines fonctions ne soient pas disponibles sur certains périphériques.

■ Pour lire des fichiers audio *Bluetooth*®

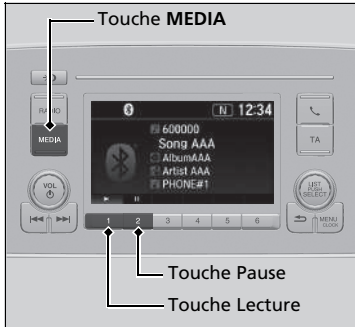

1. S'assurer que le téléphone est apparié et connecté au HFT.
2. Appuyer sur la touche **MEDIA** jusqu'à ce que le mode audio *Bluetooth*® soit sélectionné.

Si le téléphone n'est pas reconnu, un autre téléphone compatible HFT, non compatible avec le système audio *Bluetooth*®, est peut-être déjà connecté.

■ Pour mettre en pause ou reprendre la lecture d'un fichier

Appuyer sur le bouton Lecture ou Pause pour sélectionner un mode.

►► Pour lire des fichiers audio *Bluetooth*®

Pour lire les fichiers audio, il peut être nécessaire d'activer le téléphone. Dans ce cas, suivre les instructions du fabricant du téléphone.

La fonction pause n'est pas disponible sur certains téléphones.

Si un autre dispositif audio est connecté à la prise d'entrée auxiliaire ou au port USB, il peut être nécessaire d'appuyer plusieurs fois sur la touche **MEDIA** pour sélectionner le système audio *Bluetooth*®.

Le passage à un autre mode met en pause la lecture en cours sur le téléphone.

■ Sélectionner un morceau à partir de la liste de recherche musicale avec le bouton de sélection



1. Appuyer sur pour afficher la liste de recherche musicale.

2. Tourner pour sélectionner une catégorie.

3. Appuyer sur pour afficher une liste des éléments dans la catégorie.

4. Tourner pour sélectionner une option, puis appuyer sur .

► Appuyer sur et tourner à plusieurs reprises jusqu'à l'affichage de l'élément à écouter.

► Sélectionner un morceau à partir de la liste de recherche musicale avec le bouton de sélection

En fonction du périphérique *Bluetooth*® connecté, il est possible qu'une partie ou l'ensemble des catégories ne puisse s'afficher.

Modèles avec affichage audio

Il est possible d'utiliser le système audio pendant 30 minutes lorsque le contacteur d'allumage est en position ANTIVOL [0]*1, le système va alors s'éteindre automatiquement.

Pour continuer à l'utiliser, nous recommandons de mettre le contacteur d'allumage sur ACCESSOIRES [I] ou sur MARCHÉ [II]*1.

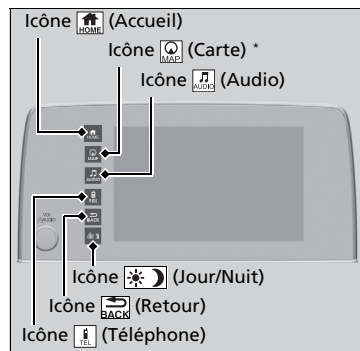

(Domicile) : sélectionner pour accéder à l'écran d'accueil.

Basculement de l'affichage P. 332

(Carte)* : sélectionner pour afficher l'écran de la carte.

Se reporter au manuel du système de navigation

(Audio) : sélectionner pour afficher l'écran du système audio.

(Téléphone) : sélectionner pour afficher l'écran du téléphone.

(Retour) : sélectionner pour revenir à l'écran précédent lorsque l'icône est allumée.

(Jour/Nuit) : sélectionner pour modifier la luminosité de l'écran Audio/Informations.

Sélectionner une fois et sélectionner ou pour effectuer un réglage.

▶ A chaque sélection de , le mode bascule en mode jour, mode nuit et mode désactivé.



*1 : Les modèles équipés du système d'accès sans clé ont un bouton **ENGINE START/STOP** au lieu d'un contacteur d'allumage.

* Non disponible sur tous les modèles

Fonctionnement de base du système audio

Éléments du menu audio

Liste des stations P. 361, 362

Liste de recherche de musique P. 367, 375

Balayer P. 362, 376

Mode lecture P. 368, 376

Une fois la batterie rebranchée ou remplacée, le démarrage suivant peut prendre quelques minutes pour laisser au système audio le temps de démarrer. Attendre quelques instants pendant que le système démarre.

Fonctionnement sans clé*

A propos du système audio P. 298

Ecran Audio/Informations

Affiche l'état du système audio et le fond. Cet écran permet d'accéder à différentes options de configuration.

■ Basculement de l'affichage

■ Utilisation de la touche (Affichage/Information)

Appuyer sur la touche  (Affichage/Information) pour changer l'affichage.

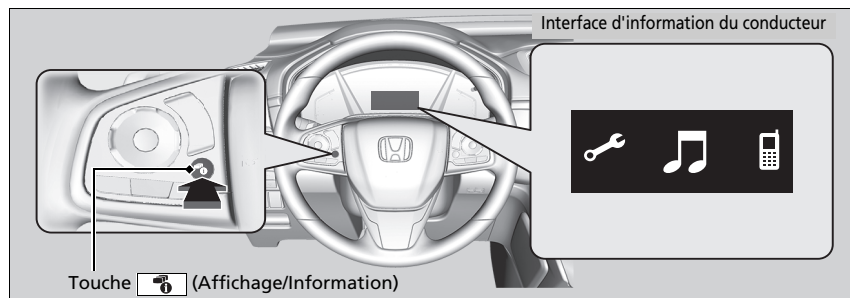



► Utilisation de la touche (Affichage/Information)

Il est possible de modifier, d'ajouter et de supprimer le contenu affiché sur l'interface d'information du conducteur.

► **Personnalisation du compteur** P. 336

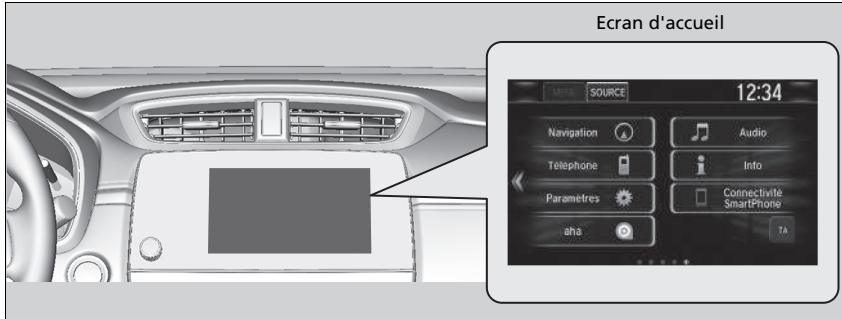
■ Utilisation de l'écran Audio/Informations



Sélectionner  pour accéder à l'écran d'accueil.
Sélectionner les icônes suivantes sur l'écran accueil.

■ Téléphone

Affiche les informations HFT.

► **Système de téléphone mains libres** P. 457

►► Utilisation de l'écran Audio/Informations

Commande via l'écran tactile

- Utiliser quelques gestes simples - par exemple toucher, balayer et faire défiler - pour actionner certaines fonctions audio.
- Certains éléments peuvent être grisés pendant la conduite pour réduire les possibilités de distraction.
- Ils peuvent être sélectionnés lorsque le véhicule est à l'arrêt ou à l'aide des commandes vocales*.
- Le port de gants peut limiter la réponse de l'écran tactile ou l'empêcher de répondre.

Il est possible de modifier la sensibilité de l'écran tactile.

► **Fonctions personnalisées** P. 408

* Non disponible sur tous les modèles

■ Info

Affiche l'**Ordinateur de route**, l'**Info vocale***, l'**Horloge/Fond d'écran/Horloge** ou l'**Information système/périphérique**. Sélectionner **MENU** sur l'écran **Menu info** pour voir toutes les options disponibles : **Ordinateur de route**, **Info vocale***, **Horloge/Fond d'écran/Horloge** et **Information système/périphérique**.

Ordinateur trajet :

- Onglet **Conditions de conduite actuelles** : affiche les informations sur le trajet actuelles.
- Onglet **Historique du trajet A** : affiche les informations relatives aux trois précédents trajets. L'information est sauvegardée chaque fois que vous réinitialisez l'option Voyage A. Pour supprimer l'historique manuellement, sélectionner **Supprimer historique** sur l'onglet **Historique itinéraire A**. Le message de confirmation s'affiche à l'écran, sélectionner **Oui** pour valider.

Info vocale* : affiche une liste de toutes les commandes vocales.

Horloge/Fond d'écran/Horloge : affiche l'horloge et le fond.

Information système/périphérique :

- **Info Système** : affiche la version logicielle du système audio.
- **Info USB** : affiche la mémoire utilisée par le périphérique USB.

■ Audio

Affiche les informations audio actuelles.

■ Paramètres

Permet d'accéder à l'écran du menu de personnalisation.

➤ **Fonctions personnalisées** P. 408

■ Navigation*

Affiche l'écran de navigation.

➤ **Se reporter au manuel du système de navigation**

■ Connectivité smartphone

Permet de connecter un smartphone*1, d'utiliser certaines applications du smartphone sur le système audio et d'afficher Apple CarPlay ou Android Auto.

➤ **Connectivité smartphone** P. 380

➤ **Apple CarPlay** P. 385

➤ **Android Auto** P. 389

■ aha

Affiche l'écran Aha™.

➤ **Lecture Aha™** P. 373

■ Centre d'applications

Affiche le centre d'applications Honda.

➤ **Applications embarquées** P. 379

■ TA

Active et désactive les informations routières.

■ Liste des applications

Permet d'ajouter ou de supprimer des applications ou des widgets sur l'écran d'accueil.

➤ **Ecran d'accueil** P. 342

■ (Tableau de bord)

Effectue une sélection parmi trois paramètres personnalisables de l'interface d'information du conducteur.

*1 : Uniquement disponible sur certains téléphones. Demander la liste des téléphones compatibles à un concessionnaire pour plus de détails.

* Non disponible sur tous les modèles

■ Modification de la disposition des icônes de l'écran d'accueil

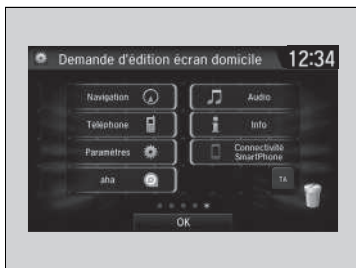

1. Sélectionner .
2. Appuyer longuement sur une icône.
 - L'affichage bascule sur l'écran de personnalisation.
3. Faire glisser et déposer l'icône à l'emplacement souhaité.
4. Sélectionner **OK**.
 - L'écran revient à l'écran d'accueil.

■ Personnalisation du compteur

Il est possible de modifier, d'ajouter ou de supprimer le contenu de lecture de compteur affiché sur l'interface d'information du conducteur.



1. .
2. **Paramètres**
3. **Système**
4. **Configuration du tableau de bord**

►► Personnalisation du compteur

Il est possible de mémoriser jusqu'à trois configurations personnalisées. Pour sélectionner ou personnaliser une configuration, appuyer sur **Permuter config**. La sélection de **Permuter Config**, pendant la personnalisation permet de sauvegarder les paramètres modifiés.

Si  est sélectionné pendant la personnalisation, les paramètres modifiés ne sont pas sauvegardés et l'affichage revient sur l'écran **Tableau de bord**.

■ Modification de l'ordre

Pour modifier l'ordre des icônes de l'interface d'information du conducteur, sélectionner d'abord :

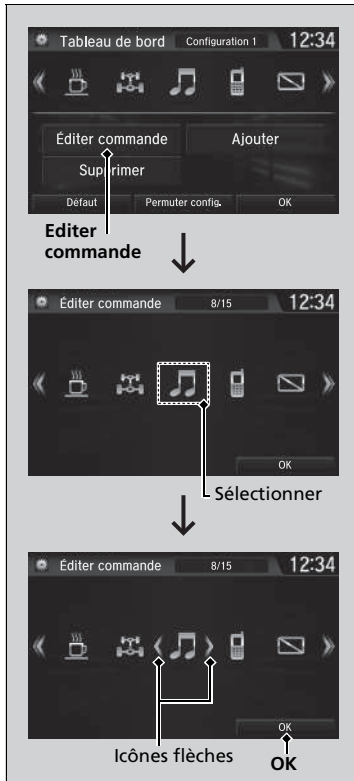

1. Editer commande

2. Sélectionner l'icône à déplacer.

- Les flèches s'affichent des deux côtés de l'icône sélectionnée.

3. Sélectionner la flèche gauche ou droite à plusieurs reprises pour déplacer l'icône jusqu'à la position souhaitée.

4. Sélectionner **OK**.

- L'affichage revient sur l'écran **Tableau de bord**.

►► Modification de l'ordre

Il existe une méthode alternative pour modifier l'ordre des icônes. Sélectionner d'abord :

1. Editer commande

2. Appuyer longuement sur l'icône à déplacer.
 3. Faire glisser et déposer l'icône à l'emplacement souhaité.
 4. Sélectionner **OK**.
- L'affichage revient sur l'écran **Tableau de bord**.

■ Ajout de contenus

Il est possible d'ajouter des icônes à l'interface d'information du conducteur. Pour ajouter des icônes, sélectionner d'abord :

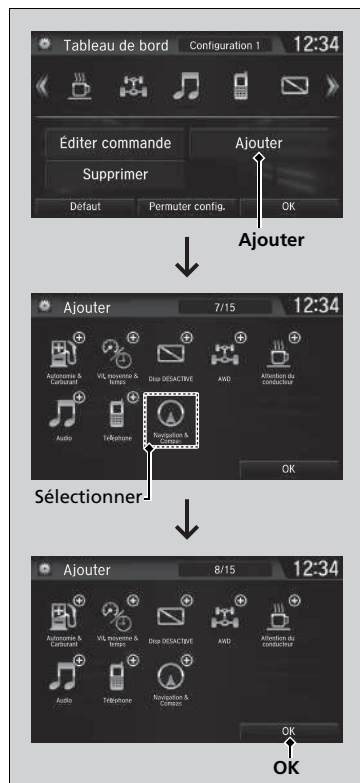

1. Ajouter

2. Sélectionner une icône à ajouter.

- Un signe plus apparaît sur le coin supérieur droit de l'icône sélectionnée.

3. Sélectionner OK.

- L'affichage revient sur l'écran **Tableau de bord**.

» Ajout de contenus

Les icônes grisées ne peuvent pas être sélectionnées.

Si une icône comporte un signe plus dans le coin supérieur droit, cela signifie qu'elle a déjà été ajoutée.

■ Suppression de contenus

Pour supprimer le contenu de l'interface d'information du conducteur, sélectionner d'abord :

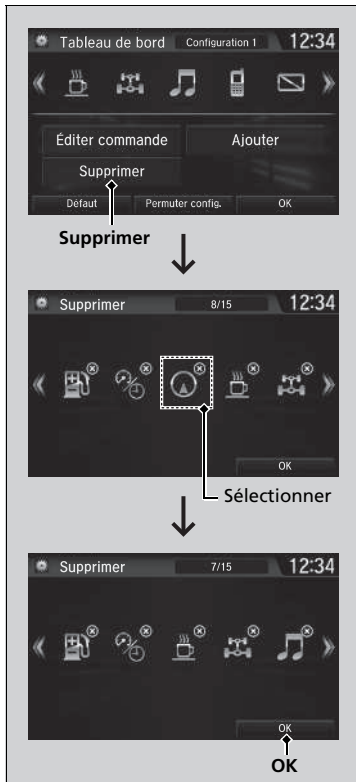

1. Supprimer

2. Sélectionner une icône à supprimer.

- L'icône avec un X sur le coin supérieur droit peut être supprimée.

3. Sélectionner **OK**.

- L'affichage revient sur l'écran **Tableau de bord**.

» Suppression de contenus

Il est également possible de supprimer des contenus en sélectionnant :

1. **Supprimer** ou **Editer commande**
 2. Appuyer longuement sur l'icône à supprimer.
 3. Faire glisser et déposer l'icône sur l'icône de corbeille.
 4. Sélectionner **OK**.
- L'affichage revient sur l'écran **Tableau de bord**.

■ Réglage du fond

Il est possible de modifier, stocker et effacer le fond sur l'écran Audio/Informations.

■ Importer le fond

Il est possible d'importer jusqu'à cinq images, une à la fois, pour un fond à partir d'une clé USB.

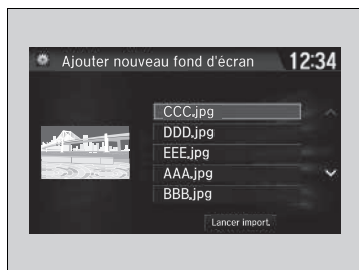
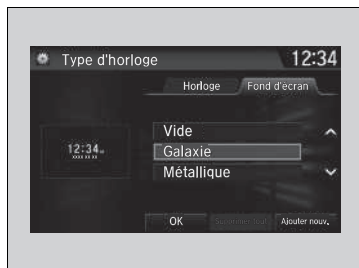

1. Raccorder la clé USB au port USB.
 ► **Port(s) USB** P. 299
2. Sélectionner **Paramètres**.
3. Sélectionner **Horloge**.
4. Sélectionner **Type Horloge/Fond d'écran**, puis ouvrir l'onglet **Fond d'écran**.
5. Sélectionner **Ajouter nouv.**
 ► Le nom de l'image s'affiche sur la liste.
6. Sélectionner l'image souhaitée.
 ► L'aperçu est affiché sur le côté gauche de l'écran.
7. Sélectionner **Lancer import.** pour enregistrer les données.
 ► L'écran revient à la liste des fonds.

► Réglage du fond

Le fond d'écran défini pour **Type horloge/fond d'écran** ne peut pas être affiché sur l'interface d'information du conducteur.

- Lors de l'importation de fichiers de fond, l'image doit se trouver dans le répertoire racine de la clé USB. Les images d'un dossier ne peuvent pas être importées.
- Le nom de fichier doit être inférieur à 256 octets.
- Le format de fichier de l'image qu'il est possible d'importer est BMP (bmp) ou JPEG (jpg).
- La limite de la taille de fichier individuel est de 5 Mo.
- La taille d'image maximum est de 4 096 x 4 096 pixels. Si la taille de l'image est inférieure à 800 x 480 pixels, l'image s'affiche au milieu de l'écran avec la zone excédentaire affichée en noir.
- Si la clé USB ne contient pas de photos, le message **Aucun fichier détecté** s'affiche.

Après la modification de l'aspect de l'écran d'interface, il est possible de changer le fond d'écran en procédant de la manière suivante.

1. Sélectionner .
2. Sélectionner .
3. Appuyer longuement sur l'espace vide sur l'écran d'accueil.
 Le menu contextuel apparaît sur l'écran.
4. Sélectionner **Changer fond d'écran**.
5. Sélectionner **Galerie**, **Fonds d'écran animés** ou **Fonds d'écran**.

■ Sélectionner le fond

1. Sélectionner **Paramètres**.
2. Sélectionner **Horloge**.
3. Sélectionner **Type Horloge/Fond d'écran**, puis ouvrir l'onglet **Fond d'écran**.
 - ▶ L'écran affiche la liste des fonds.
4. Sélectionner le fond souhaité.
 - ▶ L'aperçu est affiché sur le côté gauche de l'écran.
 - ▶ Le menu contextuel apparaît sur l'écran.
5. Sélectionner **Régler**.
 - ▶ L'écran revient à la liste des fonds.

■ Pour visualiser le fond d'écran une fois défini

1. Sélectionner .
2. Sélectionner **Info**.
3. Sélectionner **MENU**.
4. Sélectionner **Horloge/Fond d'écran**.

■ Supprimer le fond

1. Sélectionner **Paramètres**.
2. Sélectionner **Horloge**.
3. Sélectionner **Type Horloge/Fond d'écran**, puis ouvrir l'onglet **Fond d'écran**.
 - ▶ L'écran affiche la liste des fonds.
4. Sélectionner un fond à effacer.
 - ▶ L'aperçu est affiché sur le côté gauche de l'écran.
 - ▶ Le menu contextuel apparaît sur l'écran.
5. Sélectionner **Supprimer**.
 - ▶ Un message de confirmation s'affiche à l'écran.
6. Sélectionner **Oui** pour l'effacer complètement.
 - ▶ L'écran revient à la liste des fonds.

►► Réglage du fond

Dans le menu contextuel, sélectionner **Prévisualiser** pour voir un aperçu en plein écran.

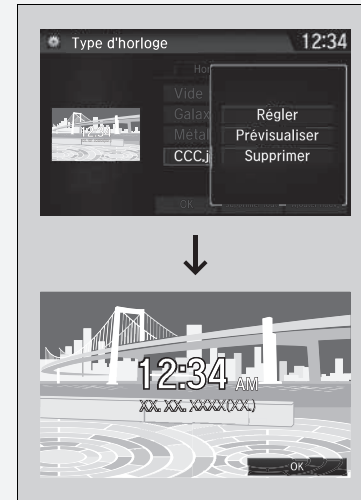

Pour revenir à l'écran précédent, sélectionner **OK** ou bien .

Lorsque le fichier est volumineux, il peut être nécessaire de patienter un certain temps pour pouvoir le visualiser.

Pour effacer tous les fonds ajoutés, sélectionner **Tout effacer**, puis **Oui**.

■ Ecran d'accueil

■ Pour passer à un écran suivant

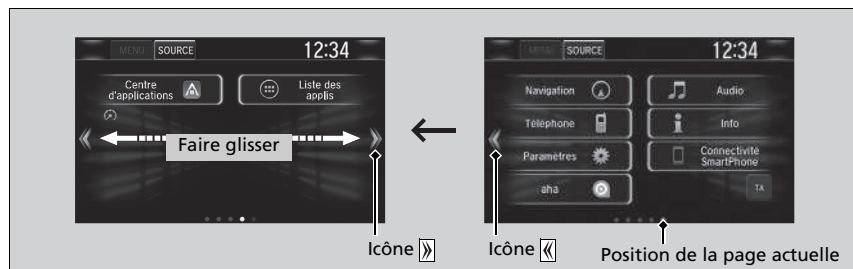

Sélectionner « ou », ou faire défiler l'écran vers la gauche ou la droite pour accéder à l'écran suivant.

» Ecran d'accueil

L'écran d'accueil comporte 5 pages (fixe). Il n'est pas possible d'ajouter de pages supplémentaires.







Sélectionner  pour passer directement à la première page de l'écran d'accueil depuis n'importe quelle page.

■ Pour utiliser les applications ou widgets



1. Sélectionner .
2. Sélectionner **Liste des applis.**
 - Les applications installées apparaissent à l'écran.
3. Sélectionner l'application ou le widget à utiliser.

Liste des applications préinstallées :

-  (Navigateur) : affiche le navigateur Web utilisés par le smartphone et la connexion Wi-Fi.
-  (Calculatrice) : affiche le calculateur.
-  (Galerie) : affiche les images.
-  (Téléchargements) : affiche les données téléchargées depuis le navigateur Web et autres.
-  (Installeur d'applications) : vérifier auprès d'un concessionnaire Honda les applications disponibles.
-  (Rechercher) : affiche plusieurs écrans de récupération.

► Pour utiliser les applications ou widgets

Appuyer longuement sur une application ou un widget pour ajouter son raccourci sur l'écran d'accueil.

Les applications préinstallées pourraient ne pas démarrer normalement. Si cela se produit, il faut réinitialiser le système.

► **Réinitialisation de la valeur par défaut de tous les réglages** P. 435

Lorsque la procédure **Réinit. données usine** est effectuée, il est possible que tous les paramètres soient réinitialisés à leur réglage par défaut.

► **Réinitialisation de la valeur par défaut de tous les réglages** P. 435

Dans l'éventualité où ces applications ne démarreraient toujours pas normalement, même après la procédure **Réinit. données usine**, contacter un concessionnaire.

Il est possible qu'un navigateur soit fermé dans la situation d'utilisation. Dans ce cas, l'écran revient à son affichage préalable au démarrage du navigateur.

Ne pas installer d'applications n'ayant pas été validées par un concessionnaire Honda. L'installation d'applications non autorisées présente des risques de corruption des données pour les informations de votre véhicule et votre vie privée.

Il est possible de supprimer des applications installées par l'utilisateur grâce à la procédure suivante.



1. Sélectionner .
2. Sélectionner **Paramètres.**
3. Sélectionner **Système.**
4. Sélectionner l'onglet **Autres.**
5. Sélectionner **Informations détaillées.**
6. Sélectionner une appli à effacer.
7. Sélectionner **Supprimer.**

Les applications préinstallées ne peuvent pas être supprimées.

■ Pour ajouter des icônes d'application ou de widget sur l'écran d'accueil

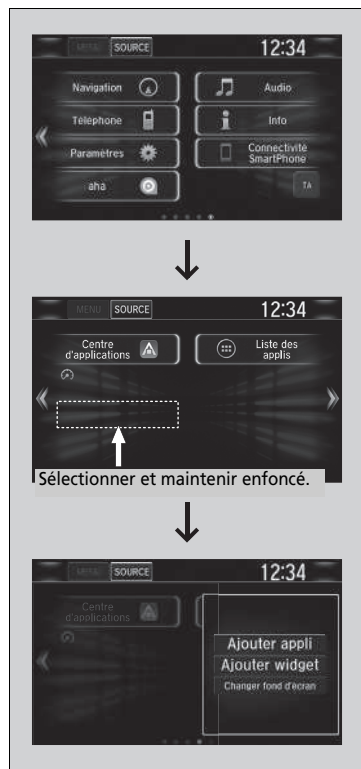
Les icônes d'application ou de widget peuvent être ajoutées sur l'écran d'accueil.



1. Sélectionner 
2. Sélectionner 

3. Appuyer longuement sur l'espace vide sur l'écran d'accueil.
► Le menu contextuel apparaît sur l'écran.

4. Sélectionner **Ajouter appli** ou **Ajouter widget**.
► L'écran Apps/Widgets s'affiche.

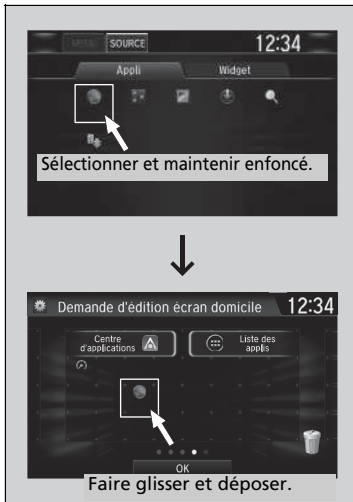

5. Appuyer longuement sur une icône d'application ou de widget à ajouter.

► L'affichage bascule sur l'écran de personnalisation.

6. Faire glisser et déposer l'icône à l'emplacement souhaité.

7. Sélectionner **OK**.

► L'écran revient à l'écran d'accueil.

■ Pour déplacer des icônes sur l'écran d'accueil

Il est possible de modifier l'emplacement sur l'écran d'accueil.

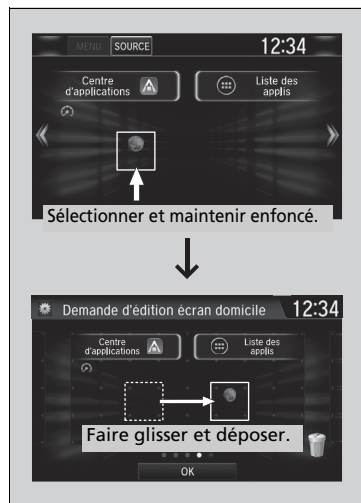

1. Appuyer longuement sur une icône.

- L'affichage bascule sur l'écran de personnalisation.

2. Faire glisser et déposer l'icône à l'emplacement souhaité.

3. Sélectionner **OK**.

- L'écran revient à l'écran d'accueil.

►► Pour déplacer des icônes sur l'écran d'accueil

Il est également possible de déplacer les icônes **Téléphone, Info, Audio, Paramètres, Navigation, Connectivité SmartPhone, aha, Centre d'applications, TA, Liste des applis**, et  (Tableau de bord) de la même manière.

■ Pour supprimer des icônes sur l'écran d'accueil

Il est possible de supprimer les icônes présentes sur l'écran d'accueil.

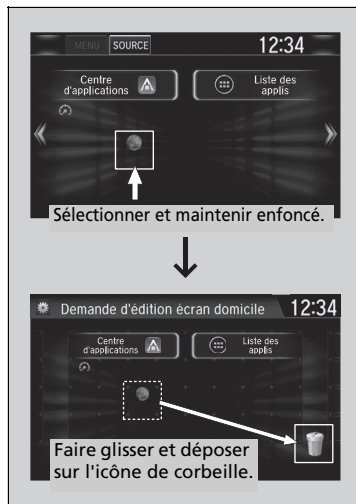

1. Appuyer longuement sur une icône.
 - L'affichage bascule sur l'écran de personnalisation.
2. Faire glisser et déposer l'icône à supprimer sur l'icône de corbeille.
 - L'icône est supprimée de la page d'accueil.
3. Sélectionner **OK**.
 - L'écran revient à l'écran d'accueil.

►► Pour supprimer des icônes sur l'écran d'accueil

Il est impossible de supprimer les icônes **Téléphone, Info, Audio, Paramètres, Navigation, Connectivité smartphone, aha, Centre d'applications, TA, Liste des applis**, et  (Tableau de bord).

Les applications ou widgets ne seront pas supprimés par la suppression de l'icône sur l'écran d'accueil.

■ Pour modifier le fond d'écran de la page d'accueil

Il est possible de modifier un fond de l'écran d'accueil.

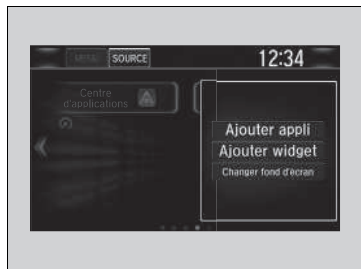

1. Appuyer longuement sur l'espace vide sur l'écran d'accueil.

► Le menu contextuel apparaît sur l'écran.

2. Sélectionner **Changer fond d'écran**.

► Le menu contextuel apparaît sur l'écran.



3. Sélectionner une application pour sélectionner des fonds d'écran.

4. Sélectionner le fond d'écran à modifier.

5. Sélectionner **Sélectionner**.

► Le fond est modifié, l'écran revient ensuite à l'écran d'accueil.

Zone d'état



1. Glisser vers le bas depuis le haut de l'écran.
 - La zone d'état s'affiche.

2. Sélectionner un élément pour voir les détails.
3. Sélectionner  ou balayer la barre inférieure vers le haut pour fermer la zone.

■ Modification de l'interface de l'écran

Il est également possible de modifier le design de l'interface de l'écran.



1. Sélectionner .
2. Sélectionner **Paramètres**.
3. Sélectionner **Système**.
4. Sélectionner l'onglet **Autres**.
5. Sélectionner **Modifier thème**.
6. Sélectionner **Oui**.

►► Modification de l'interface de l'écran

Après la modification de l'aspect de l'écran d'interface, il est possible de changer le fond d'écran en procédant de la manière suivante.

1. Sélectionner .
2. Sélectionner .
3. Appuyer longuement sur l'espace vide sur l'écran d'accueil.
Le menu contextuel apparaît sur l'écran.
4. Sélectionner **Changer fond d'écran**.
5. Sélectionner **Galerie**, **Fonds d'écran animés** ou **Fonds d'écran**.

Si l'interface de l'écran est modifiée, certains réglages changeront.

► **Fonctions personnalisées** P. 408

Menu Personnaliser

Il est possible de modifier des icônes de menu sur le côté droit des écrans **Audio**, **Téléphone** et **Info**.

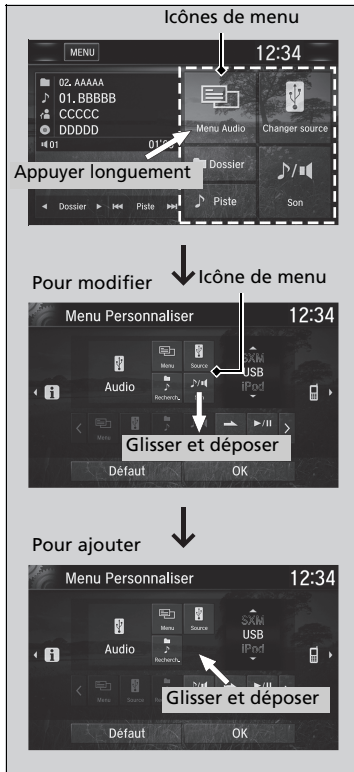

1. Sélectionner l'une des trois icônes (**Audio/ Téléphone/Info**) sur l'écran, puis sélectionner l'icône du menu et la maintenir enfoncée.
 ► En sélectionnant l'icône ◀ ou ▶, vous pouvez modifier l'icône **Audio**, **Téléphone**, ou **Info** sur l'écran du **Menu Personnaliser**.
2. Appuyer longuement sur l'icône de menu à modifier, puis faire glisser l'icône au bas de l'écran.
3. Appuyer longuement sur l'icône de menu à ajouter, puis faire glisser l'icône en haut de l'écran.
4. Sélectionner **OK**.

Menu Personnaliser

Il est également possible d'utiliser la méthode ci-dessous pour modifier l'icône de menu :
 Sélectionner **Paramètres** → **Système** → **Accueil** onglet → **Position de l'icône de menu**

■ Fermeture d'applications

Il est possible de fermer certaines applications spécifiques exécutées en arrière-plan sur le système.

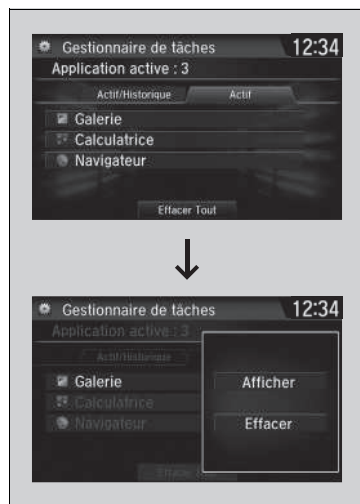

1. Appuyer longuement sur .
2. Sélectionner l'onglet **Actif**.
 - Si l'onglet **Actif/Historique** est sélectionné, il est possible de fermer les applications en cours d'exécution et d'effacer simultanément l'historique d'activité des applications.
3. Sélectionner une application à fermer.
4. Sélectionner **Effacer**.
 - L'écran revient à la liste des applications.

☒ Fermeture d'applications

Si un certain nombre d'applications s'exécutent en arrière-plan et le système audio rencontre un problème, certaines de ces applications risquent de ne pas fonctionner correctement. Si cela se produit, fermer toutes les applications et relancer la ou les applications souhaitées.

Pour fermer toutes les applications sur le système, sélectionner **Effacer tout**, puis **Oui**.

Il n'est pas possible de fermer les applications Aha™ et Garmin*.

Réglage du son

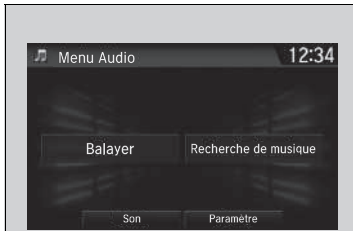

1. Sélectionner .
2. Sélectionner **MENU**.
3. Sélectionner **Son**.

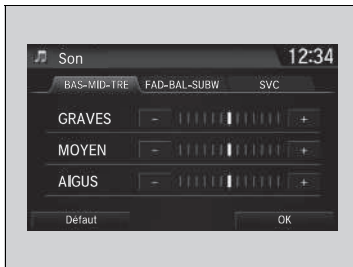

Sélectionner un onglet à partir des choix suivants :

- **BAS-MID-TRE** : graves, moyen, aigus
- **FAD-BAL-SUBW***: équilibreur, balance, caisson de graves*
- **SVC** : volume en fonction de la vitesse

☒ Réglage du son

Le SVC a quatre modes : **Off** (Arrêt), **Low** (Bas), **Mid** (Moyen) et **High** (Haut).

La fonction SVC adapte le volume sonore à la vitesse du véhicule. Plus le véhicule roule vite, plus le volume audio augmente. Plus le véhicule ralentit, plus le volume audio diminue.

Il est également possible de régler le son via la procédure suivante.

1. Sélectionner .
2. Sélectionner **Paramètres**.
3. Sélectionner **Audio**.
4. Sélectionner **Son**.

* Non disponible sur tous les modèles

Réglage de l'affichage

Il est possible de modifier la luminosité ou le thème de couleur sur l'écran Audio/Informations.

Modification de la luminosité de l'écran

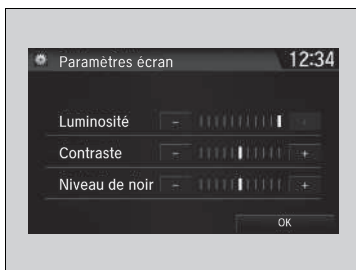

1. Sélectionner .
2. Sélectionner **Paramètres**.
3. Sélectionner **Système**.
4. Sélectionner l'onglet **Affichage**.
5. Sélectionner **Afficher paramètres**.
6. Sélectionner le paramètre souhaité.
7. Sélectionner **OK**.

Modification du thème de couleur de l'écran

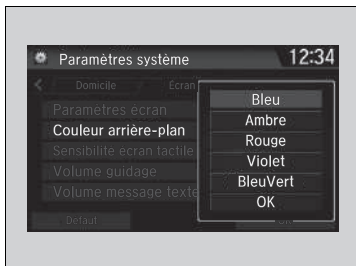

1. Sélectionner .
2. Sélectionner **Paramètres**.
3. Sélectionner **Système**.
4. Sélectionner l'onglet **Affichage**.
5. Sélectionner **Couleur arrière-plan**.
6. Sélectionner le paramètre souhaité.
7. Sélectionner **OK**.

Modification de la luminosité de l'écran

Il est possible de modifier les réglages **Contraste** et **Niveau noir** de la même manière.

Modification du thème de couleur de l'écran

Il n'est pas possible de modifier la **Couleur arrière-plan** si le design de l'interface de l'écran est modifié.

■ Sélectionner une source audio



Sélectionner l'icône de la source actuelle, puis sélectionner une icône sur la liste des sources pour basculer sur cette source audio.

► Sélectionner une source audio

Si vous démarrez les applications audio préinstallées, **AUDIO Apps** s'affiche à l'écran.

Ces applications préinstallées ne peuvent pas être affichées sur l'écran de sélection de la source.



Ces applications audio peuvent être lancées depuis **AUDIO Apps**.

Lorsque l'écran AHA™ est utilisé et que l'on souhaite sélectionner une autre source, sélectionner **SOURCE** en haut à gauche de l'écran. L'écran de sélection des sources s'affiche. Sélectionner la source souhaitée.

Modèles avec système de navigation

Fonctionnement de la commande par la voix*1

Le véhicule est doté d'un système de commande vocale qui permet d'utiliser les fonctions en mode mains libres.

Le système de commande vocale utilise les touches  (Parler) et  (Raccrocher/Retour) sur le volant et un microphone situé près des lecteurs de carte au plafond.

Reconnaissance vocale

Pour une qualité de reconnaissance vocale optimale lors de l'utilisation du système de commande vocale :

- Veiller à afficher l'écran correspondant à la commande vocale que vous utilisez.

Le système ne reconnaît que certaines commandes.

Commande vocale disponible



 **Écran du portail vocal*** P. 357

- Fermer les vitres et le toit panoramique*.
- Régler les bouches d'aération du tableau de bord et les bouches d'aération latérales pour qu'elles ne soufflent pas sur le microphone au plafond.
- Parler clairement et d'une voix naturelle, sans pause entre les mots.
- Tâcher de réduire tout bruit de fond. Le système peut mal interpréter votre commande si plusieurs personnes parlent en même temps.

*1 : Les langues reconnues par le système de commande vocale sont l'anglais, l'allemand, le français, l'espagnol et l'italien.

* Non disponible sur tous les modèles

►► Fonctionnement de la commande par la voix*1

Lorsque la touche  est enfoncée, un message s'affiche pour demander quelle sera l'action suivante. Appuyer à nouveau sur la touche  et la relâcher pour contourner ce message et prononcer une commande.

►► Reconnaissance vocale

Le système de commande vocale peut uniquement être utilisé depuis le siège conducteur car l'unité de microphone élimine les sons provenant du côté passager.

■ Ecran du portail vocal*

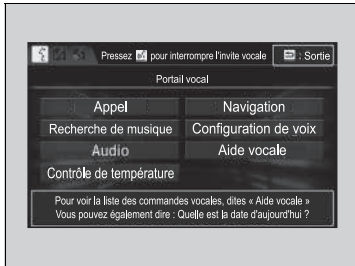

Lorsque la touche  (Parler) est enfoncée, les commandes vocales disponibles apparaissent sur l'écran.

Pour obtenir une liste complète des commandes, dire « Aide vocale » après le bip ou sélectionner **Aide vocale**.

La liste des commandes apparaît dans **Info vocale** sur l'écran **Menu info**. Sélectionner **Info**, puis sélectionner **MENU**.

Le système ne reconnaît que les commandes sur les pages suivantes, sur certains écrans. Les commandes vocales libres ne sont pas reconnues.

■ Appels

Cette fonction n'est utilisable que lorsque le téléphone est connecté. Lorsque le système reconnaît la *commande Appel*, l'écran passe à l'écran de reconnaissance vocale pour les commandes du téléphone.

- *Composer par numéro*
- *Historique des appels*
- *Recomposer*
- *Appeler <Votre nom de contact>*
- *Appeler <N° téléphone>*

Les commandes d'appel téléphonique ne sont pas disponibles si l'on utilise Apple CarPlay.

■ Recherche de musique

Cette fonction n'est utilisable que lorsqu'un iPod ou un périphérique USB est connecté.

■ Contrôle de température

Lorsque le système reconnaît la commande *Contrôle de température*, l'écran change et affiche l'écran dédié à la reconnaissance vocale du contrôle de température.

➤ **Commandes de climatisation** P. 359

■ Audio

Lorsque le système reconnaît la commande *Audio*, l'écran passe à l'écran de reconnaissance vocale du système audio.

- *Activer audio**1
- *Désactiver audio**1
- *Radio FM*
- *Radio MW*
- *Radio LW*
- *iPod*
- *USB*
- *Autres sources*

■ Navigation

L'écran affiche l'écran de navigation.

➤ **Se reporter au manuel du système de navigation**

■ Configuration de voix

L'écran passe à l'onglet **Reconn. vocale** sur l'écran **Paramètres système**.

*1 : Ces commandes basculent de ON à OFF, il se peut que la commande ne corresponde pas exactement à vos souhaits.

* Non disponible sur tous les modèles

■ Aide vocale

Une liste des commandes disponibles est consultable à l'écran.

- *Commandes utiles*
- *Commandes de téléphone*
- *Commandes audio*
- *Commandes à l'écran*
- *Commandes de recherche de musique*
- *Commandes générales*
- *Commandes de climatisation*

■ Commandes utiles

Le système accepte ces commandes sur l'écran supérieur du portail vocal.

- *Appeler <N° téléphone>*
- *Appeler <Votre nom de contact>*
- *Quelle heure est-il ?*
- *Quelle est la date du jour ?*

■ Commandes de téléphone

Le système accepte ces commandes sur l'écran dédié à la reconnaissance vocale du téléphone.

- *Appeler par Numéro*
- *Appeler par Nom*
- *Appeler <N° téléphone>*
- *Appeler <Votre nom de contact>*

■ Commandes audio

Le système accepte ces commandes sur l'écran dédié à la reconnaissance vocale du système audio.

■ Commandes Radio FM

- *Syntoniser radio sur <87.5-108.0> FM*
- *Préréglage radio FM <1-12>*

■ Commandes Radio LW

- *Syntoniser radio sur <153-279> LW*
- *Préréglage radio LW <1-6>*

■ Commandes Radio MW

- *Syntoniser radio sur <531-1602> MW*
- *Préréglage radio MW <1-6>*

■ Commandes iPod

- *Lecture de l'iPod*
- *Jouer piste iPod <1-30>*
- *Recherche de musique*
- *Quel album est-ce ?*
- *Qu'est-ce que j'écoute ?*

■ Commandes USB

- *Lecture de l'USB*
- *Jouer piste USB <1-30>*
- *Recherche de musique*
- *Quel album est-ce ?*
- *Qu'est-ce que j'écoute ?*

■ Commandes DAB

- *Préréglage DAB <1-12>*

■ Commandes audio Bluetooth®

- *Jouer audio Bluetooth® Lecture audio*

REMARQUE :

Les commandes audio *Bluetooth®* peuvent ne pas fonctionner sur certains modèles de téléphones ou de périphériques audio *Bluetooth®*.

■ Commandes à l'écran

Lorsque **Commandes à l'écran** est sélectionné, l'écran d'explication s'affiche.

■ Commandes de recherche de musique

Le système accepte ces commandes sur l'écran **Recherche de musique**.

■ Utiliser Song by Voice

Song By Voice™ est une fonction qui vous permet de sélectionner de la musique depuis votre iPod ou votre périphérique USB en utilisant les commandes vocales. Pour activer ce mode, appuyer sur le commutateur de reconnaissance vocale et dire : «*Recherche de musique*».

■ Commandes de Song by Voice

- *Qu'est-ce que j'écoute ?*
- *Qui est-ce que j'écoute ?*
- *Qui est-ce ?*
- *Qu'est-ce qui joue ?*
- *Qui joue ?*
- *Quel album est-ce ?*

■ Commandes Jouer

- *Jouer l'artiste <Nom>*
- *Jouer la chanson/piste <Nom>*
- *Jouer l'album <Nom>*
- *Jouer le genre/la catégorie <Nom>*
- *Jouer la liste de lecture <Nom>*
- *Jouer le compositeur <Nom>*

■ Commandes Liste

- *Liste de l'artiste <Nom>*
- *Liste de l'album <Nom>*
- *Liste de genre/de catégorie <Nom>*
- *Liste de liste de lecture <Nom>*
- *Liste du compositeur <Nom>*

■ Commandes générales

- *Quelle heure est-il ?*
- *Quelle est la date du jour ?*

■ Commandes de climatisation

- *Activer le contrôle de température*1*
- *Désactiver le contrôle de température*1*
- *Vitesse du ventilateur <1-7>*
- *Température chaleur maximum*
- *Température fraîcheur maximum*
- *Température <18-32> degrés*
- *Activer dégivrage*1*
- *Désactiver dégivrage*1*
- *Activer Air climatisé*1*
- *Désactiver Air climatisé*1*
- *Plus...*
- *Ventilation*
- *Tableau de bord et sol*
- *Augm. vitesse du ventil.*
- *Dimin. vitesse du ventil.*
- *Bouches d'aération au plancher*
- *Sol et dégivrage*
- *Augmenter la température*
- *Diminuer la température*

*1 : Ces commandes basculent de ON à OFF, il se peut que la commande ne corresponde pas exactement à vos souhaits.

Lecture d'une radio AM/FM

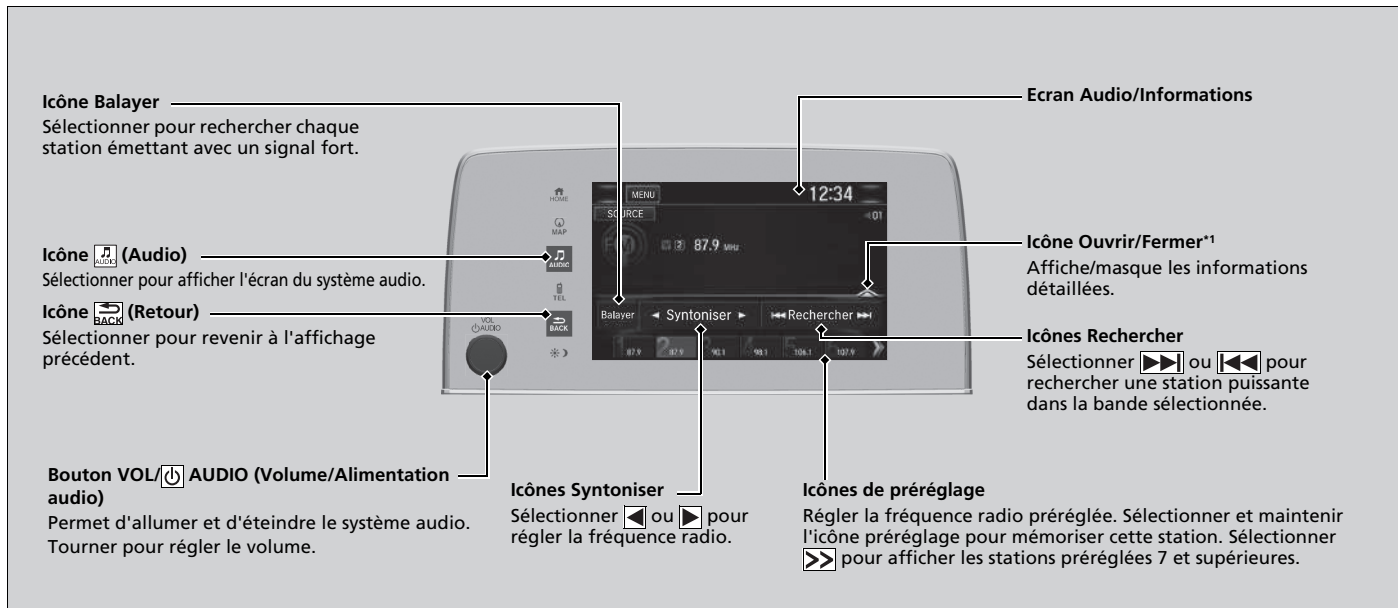

*1 : Il se peut qu'une partie ou l'ensemble des listes ne soit pas affiché.

■ Mémoire de présélection

Pour mémoriser une station :

1. Régler la station de son choix.
2. Sélectionner et maintenir appuyé le numéro de présélection de la station à mémoriser.

Il est également possible de mémoriser une station présélectionnée grâce à la procédure suivante.

1. Régler la station de son choix.
2. Sélectionner l'icône Ouvrir/Fermer pour afficher une liste.
3. Sélectionner l'onglet **Préréglage**.
4. Sélectionner et maintenir appuyé le numéro de présélection de la station à mémoriser.

■ Liste des stations

Répertorie les stations les mieux captées de la bande sélectionnée.

1. Sélectionner l'icône Ouvrir/Fermer pour afficher une liste.
2. Sélectionner l'onglet **Liste des stations**.
3. Sélectionner la station.

■ Mise à jour manuelle

Permet de mettre à jour la liste des stations disponibles à tout moment.

1. Sélectionner l'icône Ouvrir/Fermer pour afficher une liste.
2. Sélectionner l'onglet **Liste des stations**.
3. Sélectionner **Rafraîchir**.

☒ Mémoire de présélection

L'indicateur **ST** apparaît sur l'affichage pour indiquer qu'une station FM stéréo est diffusée.

Le son ne peut pas être stéréo en mode AM.

Changement de mode audio

Appuyer sur la touche ▲ ou ▼ sur le volant ou sélectionner **SOURCE** sur l'écran.

☒ **Commandes audio à distance** P. 302

Il est possible de mémoriser 12 stations AM et 12 stations FM dans la mémoire de présélection. AM propose deux types de fréquences : LW et MW. Chacune d'elles permet de mémoriser six stations.

■ Balayer

Appuyer sur cette touche pour écouter pendant 10 secondes chacune des stations les mieux captées sur la bande sélectionnée. Pour désactiver le balayage, sélectionner **Annuler** ou .

■ Système de données radiodiffusées (RDS)

Fournit les informations de données de texte concernant la station FM avec RDS sélectionnée.

■ Pour rechercher une station RDS dans la Liste des stations

1. Sélectionner l'icône Ouvrir/Fermer pour afficher une liste pendant l'écoute d'une station FM.
2. Sélectionner l'onglet **Liste des stations**.
3. Sélectionner la station.

■ Mise à jour manuelle

Permet de mettre à jour la liste des stations disponibles à tout moment.

1. Sélectionner l'icône Ouvrir/Fermer pour afficher une liste pendant l'écoute d'une station FM.
2. Sélectionner l'onglet **Liste des stations**.
3. Sélectionner **Rafraîchir**.

■ Texte radio

Affiche les informations du texte radio de la station RDS sélectionnée.

1. Sélectionner **MENU**.
2. Sélectionner **Visualiser le texte radio**.

■ Balayer

Appuyer sur cette touche pour écouter pendant 10 secondes chacune des stations les mieux captées sur la bande sélectionnée.

Pour désactiver le balayage, sélectionner **Annuler** ou .

►► Système de données radiodiffusées (RDS)

Lorsqu'une station sélectionnée propose la fonction RDS, celle-ci s'active automatiquement et l'affichage de fréquence est remplacé le nom de la station. Toutefois, si le signal de cette station devient faible, le nom de la station est remplacé par l'affichage de la fréquence.





Lecture DAB (Digital Audio Broadcasting - Diffusion audio numérique)

Icône  (Audio)
Sélectionner pour afficher l'écran du système audio.

Bouton VOL/ AUDIO (Volume/Alimentation audio)
Permet d'allumer et d'éteindre le système audio.
Tourner pour régler le volume.



Icône  (Retour)
Sélectionner pour revenir à l'affichage précédent.

Icône Balayer
Sélectionner cette icône pour analyser chaque ensemble ou service pouvant être reçu.

Icônes Ensemble
Sélectionner  ou  pour régler l'ensemble.
Sélectionner et maintenir  ou  enfoncé pour parcourir le service sélectionné d'un ensemble de haut en bas, jusqu'à ce qu'un ensemble pouvant être reçu soit trouvé.

Ecran Audio/Informations

Icône Ouvrir/Fermer*¹
Affiche/masque les informations détaillées.

Icônes Service
Sélectionner  ou  pour régler le composant du service.

Icônes de préréglage
Régler la fréquence préréglée. Sélectionner et maintenir l'icône préréglage pour mémoriser cette station. Sélectionner  pour afficher les stations préréglées 7 et supérieures.

*1 : Il se peut qu'une partie ou l'ensemble des listes ne soit pas affiché.

■ Mémoire de présélection

Pour mémoriser un service :

1. Le régler au service de son choix.
2. Sélectionner et maintenir appuyé le numéro de préséglage du service à mémoriser.

Il est également possible de mémoriser un service préséglé grâce à la procédure suivante.

1. Le régler au service de son choix.
2. Sélectionner l'icône Ouvrir/Fermer pour afficher une liste.
3. Sélectionner l'onglet **Préréglage**.
4. Sélectionner et maintenir appuyé le numéro de préséglage du service à mémoriser.

■ Liste d'ensembles

Répertorie les ensembles pouvant être reçus sur le service sélectionné.

1. Sélectionner l'icône Ouvrir/Fermer pour afficher une liste.
2. Sélectionner l'onglet **Liste d'ensembles**.
3. Sélectionner l'ensemble.

■ Mise à jour manuelle

Permet de mettre à jour la liste des ensembles disponibles à tout moment.

1. Sélectionner l'icône Ouvrir/Fermer pour afficher une liste.
2. Sélectionner l'onglet **Liste d'ensembles**.
3. Sélectionner **Mettre la liste à jour**.

» Mémoire de présélection

Changement de mode audio

Appuyer sur la touche ▲ ou ▼ sur le volant ou sélectionner **SOURCE** sur l'écran.

» **Commandes audio à distance** P. 302

Il est possible de mémoriser 12 stations DAB dans la mémoire de présélection.

■ Balayer

Permet de lire pendant 10 secondes chacun des ensembles ou services pouvant être reçus sur le service sélectionné.

1. Sélectionner **Balayer**.
2. Sélectionner **Balaya. Ens.** ou **Balaya. DAB**.

Pour désactiver le balayage, sélectionner **Annuler balayage**.

■ Texte radio

Affiche les informations du texte radio de la station DAB sélectionnée.

1. Sélectionner **MENU**.
2. Sélectionner **Visualiser le texte radio**.

Lecture d'un iPod

Brancher l'iPod au port USB à l'aide du câble USB, puis sélectionner le mode iPod.

► **Port(s) USB** P. 299

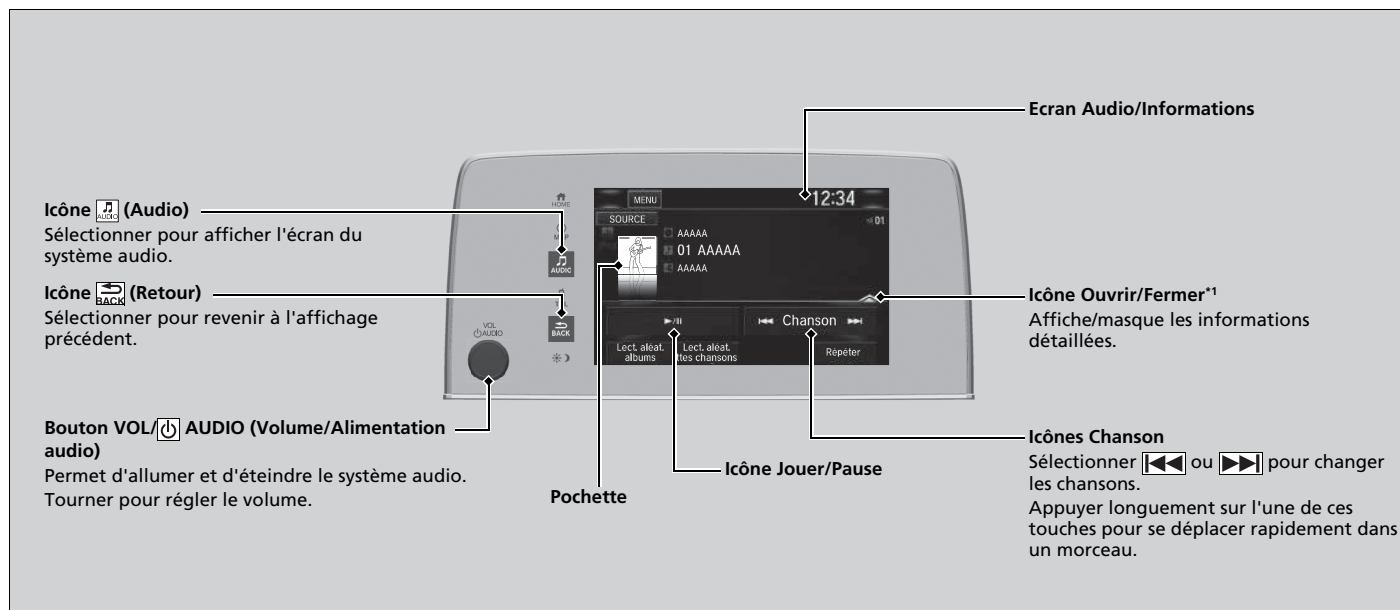

*1 : Il se peut qu'une partie ou l'ensemble des listes ne soit pas affiché.

Comment sélectionner un morceau à partir de la liste de recherche de musique



1. Sélectionner **MENU**, puis sélectionner **Recherche de musique**.

2. Appuyer sur les options de ce menu.

► Lecture d'un iPod

Les fonctions d'exploitation disponibles varient selon les modèles ou les versions. Il se peut que certaines fonctions ne soient pas disponibles sur le système audio du véhicule.

En cas de problème, un message d'erreur peut apparaître sur l'écran Audio/Informations.

► **iPod/clé USB** P. 393

Si une application de musique est exécutée sur l'iPhone/iPod alors que le téléphone est connecté au système audio, il peut s'avérer impossible de faire fonctionner la même application sur l'écran Audio/Informations.

Rebrancher le périphérique si nécessaire.

Sélectionner **Commuter périphérique USB** sur l'écran **Menu Audio** pour basculer vers un autre périphérique USB.

Si un iPhone est connecté via Apple CarPlay, la source iPod/USB est indisponible et les fichiers audio sur le téléphone peuvent uniquement être lus dans Apple CarPlay.

■ Sélection d'un mode de lecture

Les modes lecture aléatoire et répétition peuvent être sélectionnés pendant la lecture d'un fichier.

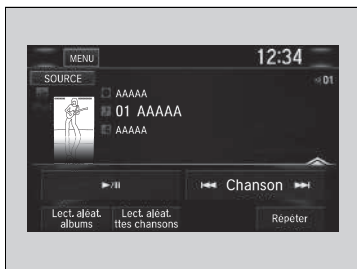

Sélectionner un mode de lecture.

■ Pour désactiver un mode de lecture

Sélectionner le mode à désactiver.

►► Sélection d'un mode de lecture

Options du menu mode de lecture

Lect. aléat. albums : lecture de tous les albums disponibles de la liste choisie (listes de lecture, artistes, albums, morceaux, podcasts, genres, compositeurs ou livres audio) dans un ordre aléatoire.

Lect. aléat. ttes chansons : lecture de tous les fichiers disponibles de la liste choisie (listes de lecture, artistes, albums, morceaux, podcasts, genres, compositeurs ou livres audio) dans un ordre aléatoire.

Répéter : lecture répétée de la plage actuelle.

Song By Voice™ (SBV)*

SBV permet de rechercher et de lire de la musique à partir d'une clé USB ou d'un iPod via les commandes vocales.

■ Pour activer SBV

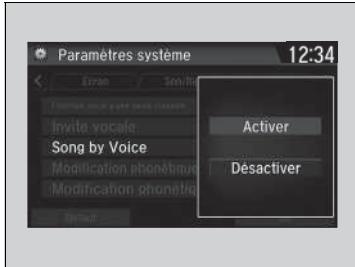

1. Sélectionner .
2. Sélectionner **Paramètres**.
3. Sélectionner **Système**.
4. Sélectionner l'onglet **Invite vocale**.
5. Sélectionner **Song by Voice**.
6. Sélectionner **Activer** ou **Désactiver**.

☒ Song By Voice™ (SBV)*

Options de réglage :

- **Activer** (réglage par défaut) : les commandes de Song by Voice™ sont disponibles.
- **Désactiver** : désactive la fonction.

* Non disponible sur tous les modèles

■ Recherche de musique à l'aide de SBV



1. Régler le paramètre **Song By Voice** sur **Activer**.

2. Appuyer sur la touche  (Parler) et dire « *Recherche de musique* » pour activer la fonction SBV pour la clé USB et l'iPod.

3. Ensuite, énoncer une autre commande.

► Exemple 1 : dire « *(Liste) Artiste A* » pour afficher une liste de chansons de cet artiste. Sélectionner la chanson souhaitée pour lancer la lecture.

► Exemple 2 : dire « *Jouer artiste A* » pour démarrer la lecture de morceaux de cet artiste.

4. Pour annuler la fonction SBV, appuyer sur la touche  (Raccrocher/Retour) du volant. La lecture de la chanson en cours se poursuit.

Une fois que ce mode a été annulé, il faut appuyer sur la touche  et dire « *Recherche de musique* » de nouveau pour réactiver ce mode.

► Recherche de musique à l'aide de SBV

Liste de commandes de Song by Voice™

► **Commandes de Song by Voice** P. 359

REMARQUE :

Les commandes de Song by Voice™ sont disponibles pour les pistes stockées sur la clé USB ou l'iPod.

Il est possible d'ajouter des modifications phonétiques aux mots difficiles pour que SBV puisse mieux reconnaître les artistes, les albums, les chansons et les compositeurs lors des commandes vocales.

► **Modification phonétique** P. 371

SBV n'est pas disponible avec Apple CarPlay. Préférer l'utilisation de Siri Eyes Free.

Modification phonétique

L'ajout de modifications phonétiques pour les mots difficiles ou d'origine étrangère permet à SBV de mieux reconnaître les artistes, les chansons, les albums et les compositeurs lors de la recherche de musique sur la clé USB ou l'iPod.



1. Sélectionner .
2. Sélectionner **Paramètres**.
3. Sélectionner **Systeme**.
4. Sélectionner l'onglet **Invite vocale**.
5. Sélectionner **Modification phonétique Song by Voice**.
6. Sélectionner **Nouvelle modification**.
7. Sélectionner **USB** ou **iPod**.

Modification phonétique

La fonction **Modification phonétique Song by Voice** n'est pas disponible lorsque **Song by Voice** est réglée sur **Désactiver**.

Il est possible de mémoriser jusqu'à 2 000 modifications phonétiques.

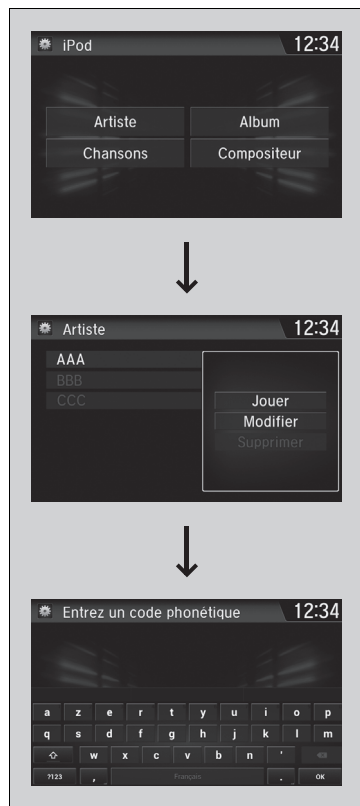

8. Sélectionner ensuite l'élément à modifier (p. ex. **Artiste**).

► La liste de l'élément sélectionné apparaît à l'écran.

9. Sélectionner une entrée à modifier.

► Le menu contextuel apparaît sur l'écran.

► Pour écouter les modifications phonétiques actuelles, sélectionner **Jouer**.

► Pour supprimer les modifications phonétiques actuelles, sélectionner **Supprimer**.

10. Sélectionner **Modifier**.

11. Sélectionner la transcription phonétique à utiliser (p. ex. « *Artiste A* ») à l'invite.

12. Sélectionner **OK**.

► L'artiste « *Aucun nom* » est phonétiquement modifié en « *Artiste A* ». En mode SBV, il est possible d'appuyer sur la touche  (Parler) et d'utiliser la commande vocale « *Jouer artiste A* » pour lire les morceaux de l'artiste « *Aucun nom* ».

Lecture Aha™

Aha™ peut être affiché et utilisé sur l'écran Audio/Informations lorsque le smartphone est connecté au système audio par Wi-Fi.

📶 **Connexion Wi-Fi** P. 382

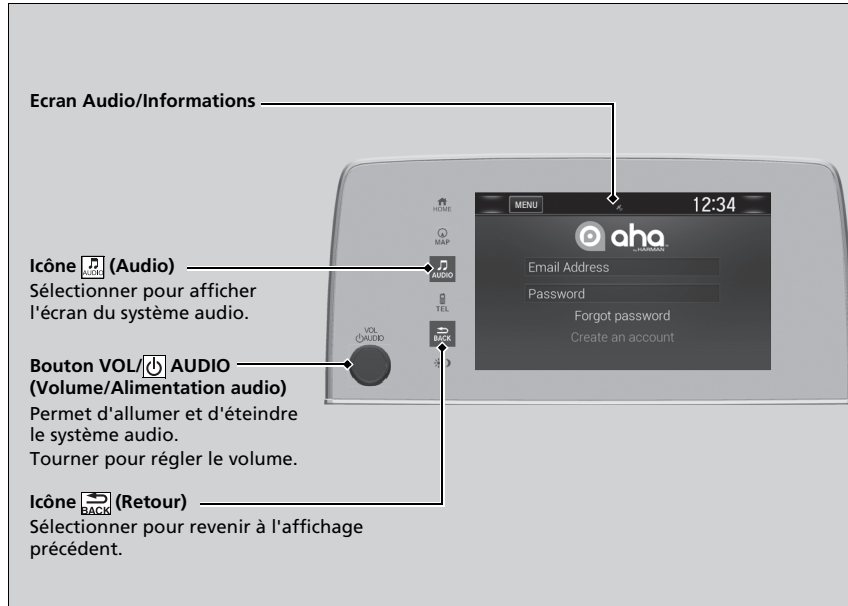

📶 Lecture Aha™

Aha™ par Harman est un service basé sur le cloud qui organise votre contenu Web favori dans des stations radio en direct. Il permet d'accéder, depuis les réseaux sociaux, aux podcasts, radios sur Internet, services géodépendants et mises à jour audio.

Les fonctions d'exploitation disponibles varient selon les versions logicielles. Il se peut que certaines fonctions ne soient pas disponibles sur le système audio du véhicule.

Les éléments du menu varient selon la station sélectionnée.

Il faut disposer préalablement d'un compte Aha™ pour pouvoir utiliser ces services dans un véhicule. Visiter www.aharadio.com pour plus de renseignements.

Pour sélectionner une autre source, sélectionner **AUDIO** sur la gauche en haut de l'écran. L'écran de sélection des sources s'affiche. Sélectionner la source souhaitée.

En cas de connexion active avec Apple CarPlay ou Android auto, Aha™ n'est accessible que lorsque le téléphone est connecté via Wi-Fi.

Lecture d'une clé USB

Le système audio lit les fichiers audio et vidéo d'une clé USB au format MP3, WMA, AAC*, WAV ou MP4.

Brancher la clé USB au port USB, puis sélectionner le mode USB.

► **Port(s) USB** P. 299

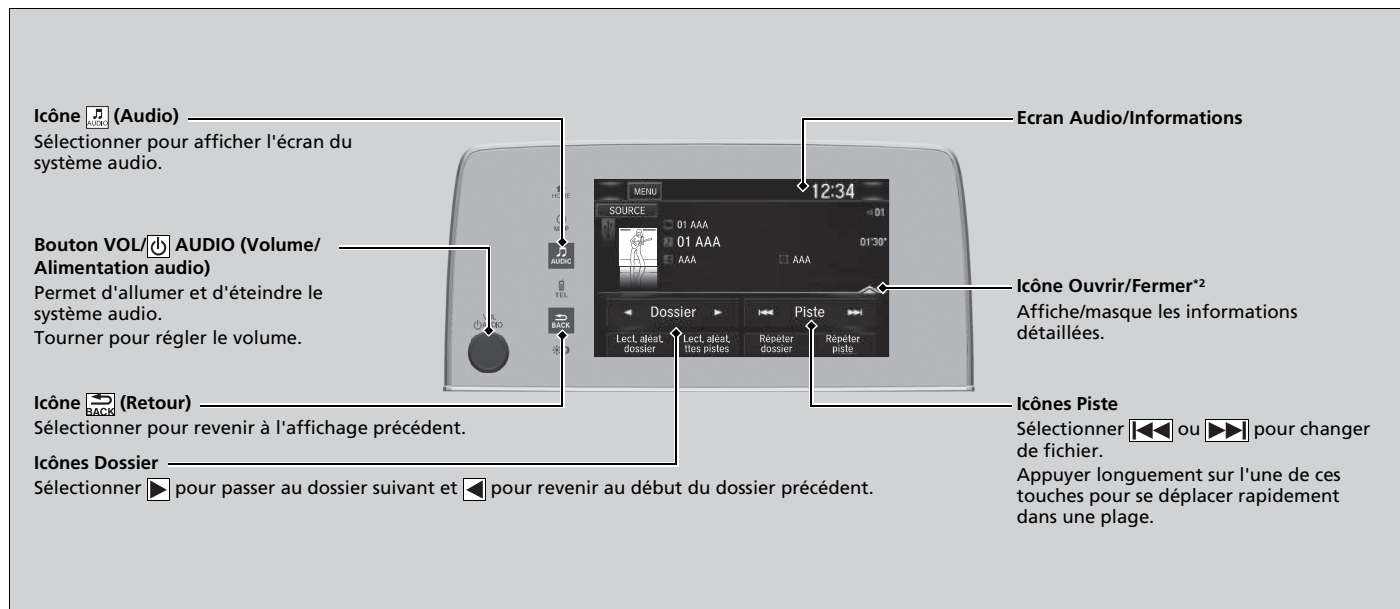

*1 : Seuls les fichiers au format AAC enregistrés avec iTunes peuvent être lus sur ce système audio.

*2 : Il se peut qu'une partie ou l'ensemble des listes ne soit pas affiché.

Comment sélectionner un fichier à partir de la liste de recherche de musique

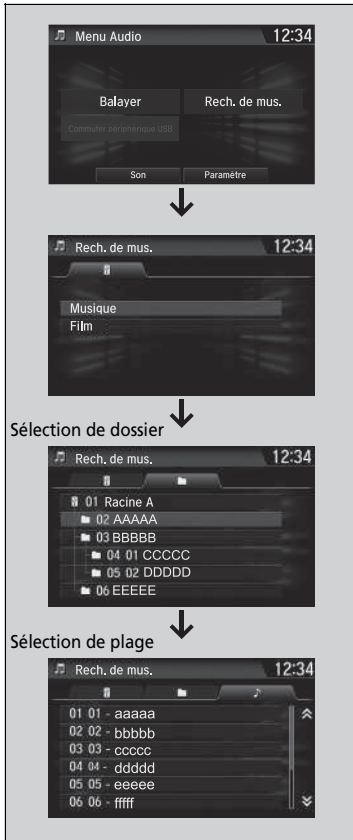

1. Sélectionner **MENU**, puis sélectionner **Recherche de musique**.

2. Sélectionner **Musique** ou **Film**.

3. Sélectionner un dossier.

4. Sélectionner une page.

►► Lecture d'une clé USB

Utiliser les clés USB recommandées.

► **Informations générales relatives au système audio** P. 395

Les fichiers WMA protégés par la gestion numérique des droits d'auteur (DRM) ne peuvent pas être lus. Le système audio affiche **Lecture fichier impossible**, puis passe au fichier suivant.

En cas de problème, un message d'erreur peut apparaître sur l'écran Audio/Informations.

► **iPod/clé USB** P. 393

Sélectionner **Commuter périphérique USB** sur l'écran **Menu Audio** pour basculer vers un autre périphérique USB.

■ Sélection d'un mode de lecture

Les modes balayage, répétition et lecture aléatoire peuvent être sélectionnés lors de la lecture d'un fichier.

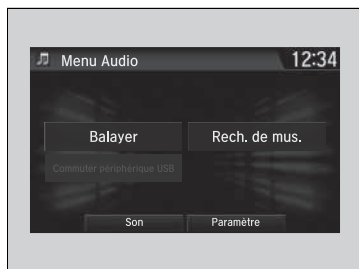

■ Balayer

1. Sélectionner **MENU**.
2. Sélectionner **Balayer**.
3. Sélectionner un mode de lecture.

■ Aléatoire/Répéter

Sélectionner un mode de lecture.

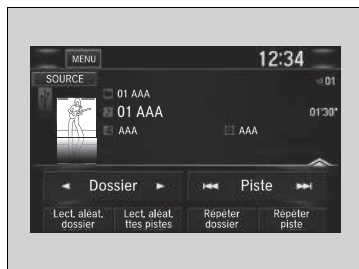

■ Pour désactiver un mode de lecture

Pour désactiver le balayage, sélectionner  ou **Annuler**.

Pour désactiver les modes de lecture Aléatoire ou Répéter, sélectionner le mode à désactiver.

► Sélection d'un mode de lecture

Options du menu mode de lecture

Balayer

Balayer dossiers : fournit un échantillon de 10 secondes du premier fichier de chaque dossier principal.

Balayer plages : fournit un échantillon de 10 secondes de tous les fichiers du dossier en cours.

Aléatoire/Répéter

Aléat. ds dossier : lecture de tous les fichiers du dossier actuel dans un ordre aléatoire.

Aléat. ttes pistes : lecture de tous les fichiers dans un ordre aléatoire.

Répéter dossier : lecture répétée de tous les fichiers du dossier actuel.

Répéter la piste : lecture répétée du fichier actuel.

Lors de la lecture d'un fichier vidéo :

Jouer/Pause : lit le fichier ou le met en pause.

Arrêt : arrête le fichier.

Lecture audio *Bluetooth*®

Le système audio permet d'écouter de la musique à partir d'un téléphone compatible *Bluetooth*.

Cette fonction est disponible lorsque le téléphone est apparié et connecté au système de téléphone mains libres (HFT) du véhicule.

📄 **Réglage du téléphone** P. 465

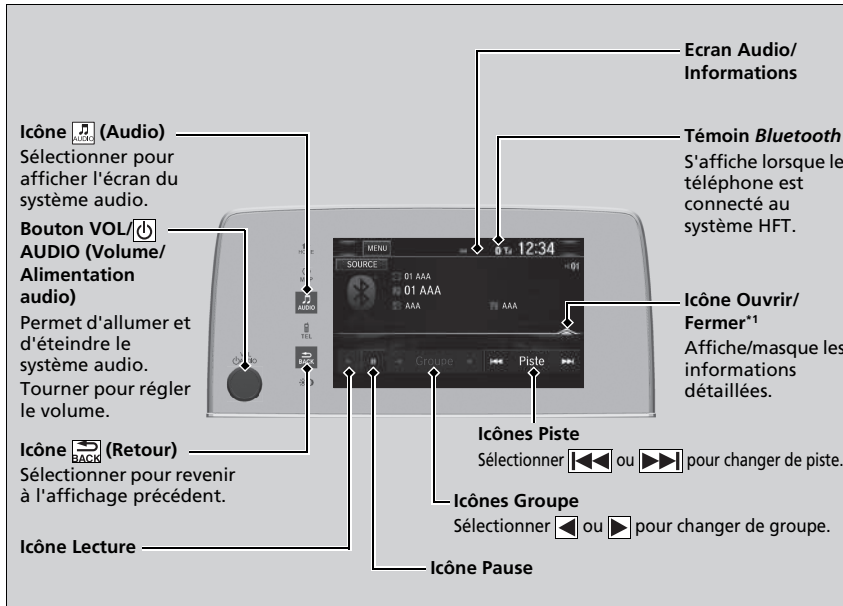

* 1 : En fonction du périphérique *Bluetooth*® connecté, il est possible qu'une partie ou l'ensemble des listes ne puisse s'afficher.

📄 Lecture audio *Bluetooth*®

Tous les téléphones *Bluetooth* avec écoute radio sur le Web ne sont pas compatibles avec le système. Pour vérifier si le téléphone est compatible, demander à un concessionnaire.

Il peut être interdit d'effectuer des manipulations sur un périphérique mémoire pendant la conduite.

Vous ne pouvez utiliser qu'un seul téléphone à la fois avec HFT.

Quand plus de deux téléphones sont jumelés dans le véhicule, le système se connecte automatiquement au téléphone prioritaire. Il est possible d'attribuer la priorité à un téléphone dans le menu **Réglages du périphérique prioritaire**.

📄 **Fonctions personnalisées** P. 408

Le téléphone connecté sur audio *Bluetooth*® peut être différent.

Si plusieurs téléphones sont appariés au système HFT, il y aura un délai avant que le système commence la lecture.

Dans certains cas, le nom de l'artiste, de l'album ou de la plage peut ne pas apparaître correctement.

Il se peut que certaines fonctions ne soient pas disponibles sur certains périphériques.

Si un téléphone est actuellement connecté via Apple CarPlay ou Android auto, l'audio *Bluetooth*® de ce téléphone est indisponible. Toutefois, un second téléphone précédemment jumelé peut lire les fichiers audio *Bluetooth*®. Pour cela, sélectionner **Connecter** [] dans l'écran **Liste périphériques *Bluetooth***.

📄 **Réglage du téléphone** P. 465

■ Pour lire des fichiers audio *Bluetooth*®



1. S'assurer que le téléphone est apparié et connecté au système.

➤ **Réglage du téléphone** P. 465

2. Sélectionner le mode audio *Bluetooth*®.

Si le téléphone n'est pas reconnu, un autre téléphone compatible HFT, non compatible avec le système audio *Bluetooth*®, est peut-être déjà connecté.

■ Pour mettre en pause ou reprendre la lecture d'un fichier

Sélectionner l'icône Lecture ou Pause.

■ Recherche de musique



1. Sélectionner **MENU**.

2. Sélectionner **Recherche de musique**.

3. Sélectionner une catégorie de recherche (p. ex. Albums).

4. Sélectionner un élément.

► La sélection commence la lecture.

►► Pour lire des fichiers audio *Bluetooth*®

Pour lire les fichiers audio, il peut être nécessaire d'activer le téléphone. Dans ce cas, suivre les instructions du fabricant du téléphone.

Le passage à un autre mode met en pause la lecture en cours sur le téléphone.

Il est possible de basculer entre les téléphones connectés dans les réglages *Bluetooth*® de l'écran **Menu Audio** grâce à la procédure suivante.

1. Sélectionner **MENU**.
2. Sélectionner **Réglages**.

►► Recherche de musique

En fonction du périphérique *Bluetooth*® connecté, il est possible qu'une partie ou l'ensemble des listes ne puisse s'afficher.

Applications embarquées

Honda Connect est capable de gérer des applications embarquées qui peuvent être créées par Honda ou par un tiers. Des applications peuvent être déjà installées ou peuvent être téléchargées via le Centre d'applications Honda. Certaines applications nécessitent un accès à Internet qui peut être établi par une connexion Wi-Fi.

📶 **Connexion Wi-Fi** P. 382

Visiter l'adresse Web ci-dessous pour plus d'informations :

<https://ivhs.os.ixonos.com/honda/category/carApps.html>

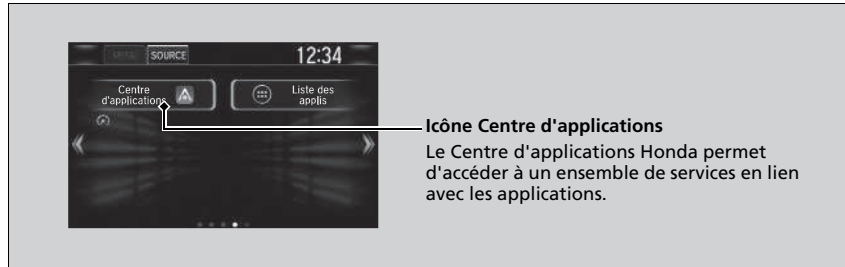

Applications embarquées

Même si la **Couleur arrière-plan** de l'écran des **Paramètres système** est modifiée, cela ne se répercutera pas sur l'écran du Centre d'applications Honda.

- L'utilisation de l'affichage du système audio pendant la conduite peut vous distraire, la conséquence étant un accident pouvant entraîner des blessures graves ou mortelles. Actionner les commandes du système uniquement lorsque les conditions permettent de le faire en toute sécurité. **Toujours respecter les lois locales lors de l'utilisation de ce dispositif.**
- Les applications sur l'unité principale sont sujettes à modification à tout moment. Cela signifie qu'elles peuvent ne pas être disponibles ou fonctionner différemment. Dans ce cas, Honda ne pourra être tenu responsable.
- Les applications disponibles sur le dispositif peuvent être fournies par des sociétés autres que Honda pour lesquelles les licences logicielles tierces et des frais supplémentaires peuvent s'appliquer.
- Des frais d'utilisation des données et d'itinérance peuvent s'appliquer lors de l'utilisation d'application sur le dispositif en association avec votre téléphone mobile et Honda ne pourra être tenu responsable des coûts qui pourraient survenir d'une telle utilisation. Honda vous recommande de consulter votre fournisseur de réseau de téléphonie mobile au préalable.
- Le téléchargement d'applications depuis le Centre d'applications Honda sera soumis aux conditions générales disponibles à l'adresse : <https://ivhs.os.ixonos.com/honda/category/carApps.html>, et peut également entraîner des surcoûts.

Connectivité smartphone

Certaines applications de smartphone peuvent être affichées et exécutées sur l'écran Audio/ Informations lorsque le téléphone est connecté au système audio. Il est possible de connecter le téléphone à l'aide d'un câble.

➤ **Connexion d'un smartphone** P. 381

Pour utiliser la connexion de smartphone, il convient de jumeler au préalable le smartphone au système audio via *Bluetooth*®.

➤ **Réglage du téléphone** P. 465

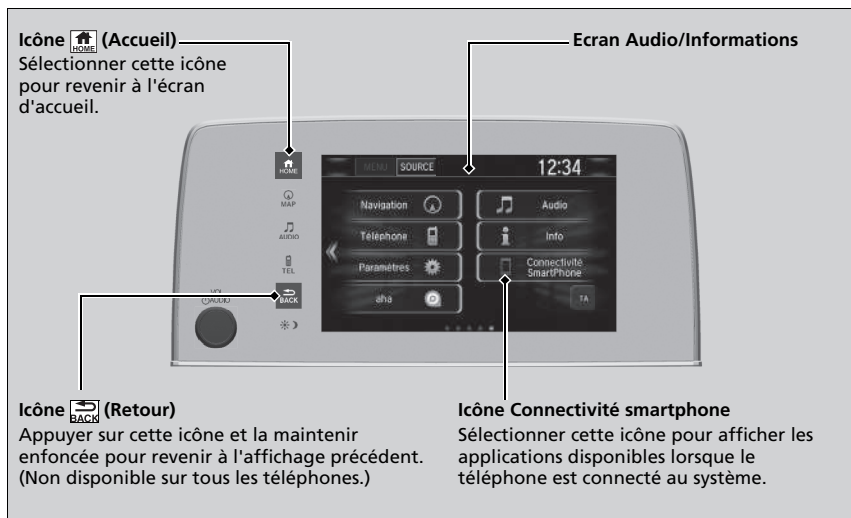

Connectivité smartphone

Garer le véhicule dans un endroit sûr avant de connecter le téléphone, tout en utilisant les applications affichées.

Tous les téléphones ne sont pas compatibles avec le système. Le système n'affiche pas toutes les applications disponibles sur le smartphone, et certaines applications doivent être préinstallées. Consulter un concessionnaire pour plus de détails.

Il convient d'activer la connexion *Bluetooth*® sur le smartphone si un autre périphérique électronique est connecté.

➤ **Pour appairer un autre téléphone** P. 466

Les conditions suivantes peuvent varier selon le type de téléphone :

- Comment connecter un smartphone au système.
- Applications pouvant être exécutées sur l'écran.
- Afficher l'heure de réponse/l'heure de mise à jour

Nous ne prenons pas en charge le fonctionnement de toutes les applications sur le système audio.

Contactez le fournisseur de l'application pour toute demande relative aux fonctions de l'application.

Ne pas se laisser divertir par l'écran pendant la conduite.

Sauf iPhone

■ Connexion d'un smartphone

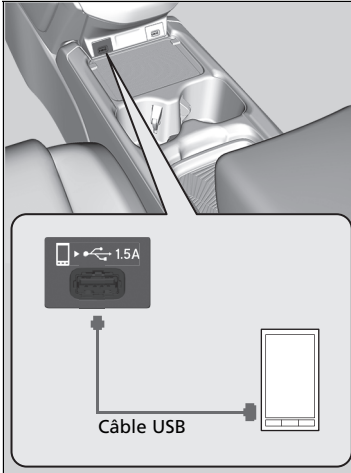

1. Connecter le téléphone au système audio via *Bluetooth*[®].
 - ▣ **Réglage du téléphone** P. 465
2. Brancher le téléphone sur le port USB.
 - Il pourrait être nécessaire d'effectuer les opérations à partir du téléphone.
3. Sélectionner **Connectivité SmartPhone** pour afficher les applications de smartphone disponibles sur l'écran audio/information.
4. Sélectionner une application à utiliser à partir de l'écran Audio/Informations.
 - Pour revenir à l'écran précédent, sélectionner et maintenir enfoncé .

▣ Connexion d'un smartphone

Le téléphone se recharge tout en étant connecté au port USB. Cependant, si le téléphone effectue de nombreuses tâches opérationnelles, le niveau de la batterie risque de baisser.

Connexion Wi-Fi

Il est possible de connecter l'affichage audio à Internet via Wi-Fi et de naviguer sur des sites Web ou d'utiliser des services en ligne sur l'écran audio/Informations. Si le téléphone présente des fonctionnalités de zone réactive sans fil, il peut servir de modem au système. Suivre les étapes suivantes pour la configuration.

Mode Wi-Fi (réglage pour la première fois)

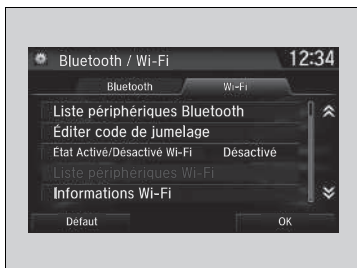

1. Sélectionner .
2. Sélectionner **Paramètres**.
3. Sélectionner **Bluetooth / Wi-Fi**.
4. Sélectionner l'onglet **Wi-Fi**.
5. Sélectionner **Etat Actif/Désactivé Wi-Fi**, puis sélectionner **Activé**.
6. Sélectionner **Oui**.
7. Sélectionner **Liste périphériques Wi-Fi**.
 - S'assurer que le réglage Wi-Fi du téléphone est en mode point d'accès (fonction modem).
 - Sélectionner le téléphone à connecter au système.
 - Si le téléphone à connecter ne se trouve pas dans la liste, sélectionner **Balayer**.

Mode Wi-Fi (réglage pour la première fois)

Il est impossible d'effectuer la procédure de réglage lorsque le véhicule roule. Garer le véhicule dans un endroit sûr pour régler le système audio en mode Wi-Fi.

Certains opérateurs de téléphonie mobile facturent le partage de connexion et l'utilisation des données via smartphone. Vérifier l'abonnement téléphone souscrit.

Vérifier le manuel du téléphone pour savoir si le téléphone dispose d'une connectivité Wi-Fi.

L'icône  sur l'écran **Liste périphériques Wi-Fi** permet de vérifier si la connexion Wi-Fi est active ou non. La vitesse de transmission n'est pas affichée sur cet écran.

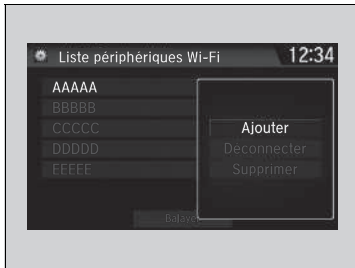

8. Sélectionner **Ajouter.**

► Au besoin, saisir un mot de passe pour le téléphone, puis sélectionner **Exécuté**.

► Lorsque la connexion est réussie, l'icône  s'affiche en haut de l'écran.

9. Sélectionner  pour retourner à l'écran d'accueil.

» Mode Wi-Fi (une fois le réglage initial effectué)

Utilisateurs d'iPhone

Il peut être nécessaire de procéder à nouveau à la configuration initiale pour la connexion Wi-Fi après avoir démarré le téléphone.

Mode Wi-Fi (une fois le réglage initial effectué)

S'assurer que le réglage Wi-Fi du téléphone est en mode point d'accès (fonction modem).

Siri Eyes Free

Il est possible de parler à Siri à l'aide de la touche  (Parler) située sur le volant lorsque l'iPhone est jumelé au système de téléphone mains libres (HFT).

➤ **Réglage du téléphone** P. 465

➤ Siri Eyes Free

Siri est une marque déposée d'Apple Inc.

Chercher des fonctions disponibles pour Siri sur le site Web d'Apple Inc.

Nous déconseillons d'utiliser d'autres fonctions Siri que Siri Eyes Free pendant la conduite.

➤ Utilisation de Siri Eyes Free

Certaines commandes fonctionnent uniquement sur des applications ou fonctionnalités spécifiques du téléphone.

■ Utilisation de Siri Eyes Free

Touche  (Raccrocher/Retour)

Appuyer sur cette touche pour désactiver Siri Eyes Free.

Touche  (Parler)

Appuyer sur cette touche jusqu'à ce que l'affichage change comme illustré.

En mode Siri Eyes Free :
L'affichage reste le même. Aucun commentaire ni aucune commande ne s'affiche.

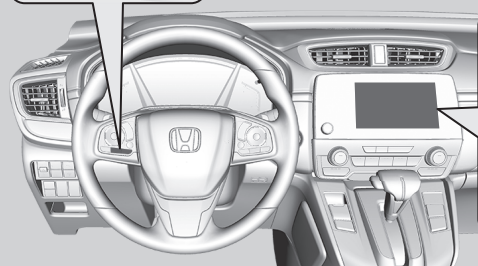
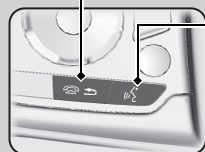

S'affiche lorsque Siri est activé en mode Siri Eyes Free

Apple CarPlay

Si un iPhone compatible avec Apple CarPlay est branché au système via le port USB 1,5 A, il est possible d'utiliser l'écran Audio/Informations, au lieu de celui de l'iPhone, pour passer un appel téléphonique, écouter de la musique, afficher des cartes (navigation) et accéder aux messages.

➤ **Port(s) USB** P. 299

Menu Apple CarPlay

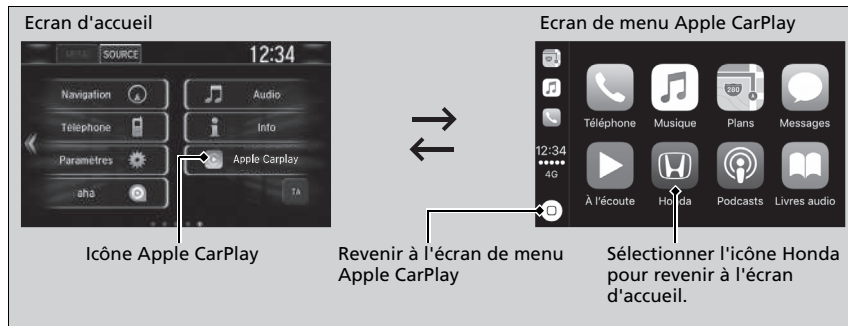

■ Téléphone

Accéder à la liste de contacts, passer des appels téléphoniques ou écouter la messagerie vocale.

■ Messages

Relever les messages de texte, y répondre ou bien les lire en audio.

■ Musique

Lire de la musique enregistrée sur un iPhone.

Apple CarPlay

Seul l'iPhone 5 ou versions ultérieures avec iOS 8.4 ou ultérieure sont compatibles avec Apple CarPlay.

Garer le véhicule dans un endroit sûr avant de connecter l'iPhone à Apple CarPlay et lors du lancement de toute appli compatible.

Pour utiliser l'application Apple CarPlay, brancher le câble USB au port USB 1,5 A. Les autres ports USB ne permettront pas au système Apple CarPlay de fonctionner.

➤ **Port(s) USB** P. 299

Pour accéder directement à la fonction Apple CarPlay du téléphone, sélectionner **Téléphone** sur l'écran d'accueil. Lors de la connexion via Apple CarPlay, les appels sont uniquement effectués avec Apple CarPlay. Pour effectuer un appel avec le système de téléphone mains libres, désactiver Apple CarPlay ou débrancher le câble USB de l'iPhone.

➤ **Configuration d'Apple CarPlay** P. 387

Lorsque l'iPhone est connecté via Apple CarPlay, il n'est pas possible d'utiliser l'audio *Bluetooth*® ou le système de téléphone mains libres. Cependant, les autres téléphones jumelés précédemment peuvent lire les fichiers audio via *Bluetooth*® lorsqu'Apple CarPlay est connecté.

➤ **Réglage du téléphone** P. 465

■ Cartes

Afficher Apple Maps et utiliser la fonction de navigation comme sur un iPhone.

Modèles avec système de navigation

Un seul système de navigation (système de navigation préinstallé ou Apple CarPlay) peut fonctionner et donner des directives à la fois. Lorsqu'un des systèmes est utilisé, toutes les adresses définies sur un autre système s'annulent et le système en cours prend en charge le guidage jusqu'à la destination choisie.

📱 Apple CarPlay

Pour obtenir plus de détails sur les pays et les régions où Apple CarPlay est disponible, ainsi que des informations relatives à son fonctionnement, se rendre sur page d'accueil Apple.

Conditions ou restrictions d'utilisation d'Apple CarPlay

Apple CarPlay nécessite un iPhone compatible avec une connexion mobile et un forfait de données actifs. Les tarifs appliqués seront ceux du forfait souscrit avec l'opérateur.

Les modifications des systèmes d'exploitation, matérielles, logicielles et d'autres technologies nécessaires à la fonctionnalité Apple CarPlay, ainsi que certaines réglementations nationales nouvelles ou révisées, pourraient entraîner une baisse ou un arrêt des fonctionnalités et services d'Apple CarPlay. Honda ne fournit ni ne peut fournir une quelconque garantie ou déclaration de responsabilité à l'égard des performances ou de la fonctionnalité Apple CarPlay.

Il est possible d'utiliser des applications tierces si elles sont compatibles avec Apple CarPlay. Se rendre sur la page d'accueil Apple pour obtenir des renseignements sur les applis compatibles.

■ Configuration d'Apple CarPlay

Après avoir relié l'iPhone au système via le port USB 1,5 A, utiliser la procédure suivante pour configurer Apple CarPlay. L'utilisation d'Apple CarPlay entraînera la transmission de certaines informations sur l'utilisateur et le véhicule (telles que l'emplacement du véhicule, la vitesse et l'état) à l'iPhone pour améliorer l'interactivité de l'expérience Apple CarPlay. Vous devrez donner votre accord pour le partage de ces informations sur l'écran Audio/Informations.

■ Activation d'Apple CarPlay



Activer une fois : permettre une fois seulement.

(L'invite s'affiche à nouveau la fois suivante.)

Activer toujours : permettre à tout moment.

(L'invite ne s'affiche plus.)

Annuler : activation non consentie.

Il est possible de changer les paramètres de consentement dans le menu paramètres du **Smartphone**.

☒ Configuration d'Apple CarPlay

Il est également possible d'utiliser la méthode ci-dessous pour configurer Apple CarPlay :

Sélectionner ACCUEIL → Paramètres → Smartphone → Apple CarPlay

Utilisation des informations relatives à l'utilisateur et au véhicule

L'utilisation et la manipulation d'informations sur l'utilisateur et le véhicule transmises depuis/vers le téléphone par Apple CarPlay sont régies par la politique de confidentialité d'Apple et les conditions générales d'Apple iOS.

■ Utilisation d'Apple CarPlay avec Siri

Appuyer longuement sur la touche  (Parler) pour activer Siri.



► Utilisation d'Apple CarPlay avec Siri

Voici des exemples de questions et de commandes pour Siri.

- Quels films sont à l'affiche aujourd'hui ?
- Appeler papa au travail.
- Quelle est cette chanson ?
- Quel temps fera-t-il demain ?
- Lire mon dernier e-mail.

Pour plus d'informations, visiter www.apple.com/ios/siri.

Android Auto

Lors de la connexion d'un téléphone Android au système d'affichage audio via le port USB 1,5 A, Android Auto démarre automatiquement. Une fois connecté via Android Auto, vous pouvez utiliser l'écran Audio/Informations pour accéder aux fonctions téléphone, Google Maps (navigation), Google Play Music et Google Now. Lorsque vous utilisez Android Auto pour la première fois, un didacticiel s'affiche à l'écran.

Nous vous recommandons de vous garer en toute sécurité avant de suivre ce didacticiel et d'utiliser Android Auto.

➤ **Port(s) USB** P. 299

➤ **Jumelage automatique** P. 391

REMARQUE :

Android Auto peut ne pas être disponible dans votre pays ou région. Pour plus de détails relatifs à Android Auto, se reporter au site de support Google.

Android Auto

Pour utiliser Android Auto, il faut télécharger l'appli Android Auto de Google Play sur votre smartphone.

Android Auto n'est compatible qu'avec les versions Android 5.0 (Lollipop) ou plus récentes.

La fonction *Bluetooth* A2DP ne peut pas être utilisée lorsque le téléphone est connecté à Android Auto.

Garer le véhicule dans un endroit sûr avant de connecter votre téléphone Android à Android Auto et lors du lancement de toute appli compatible.

Pour utiliser Android Auto, brancher le câble USB au port USB 1,5 A. Les autres ports USB ne permettront pas au système Android Auto de fonctionner.

➤ **Port(s) USB** P. 299

Lorsque votre téléphone Android est connecté à Android Auto, il n'est pas possible d'utiliser le système audio *Bluetooth*®. Cependant, les autres téléphones jumelés précédemment peuvent lire les fichiers audio via *Bluetooth*® lorsqu'Android Auto est connecté.

➤ **Réglage du téléphone** P. 465

■ Menu Android Auto

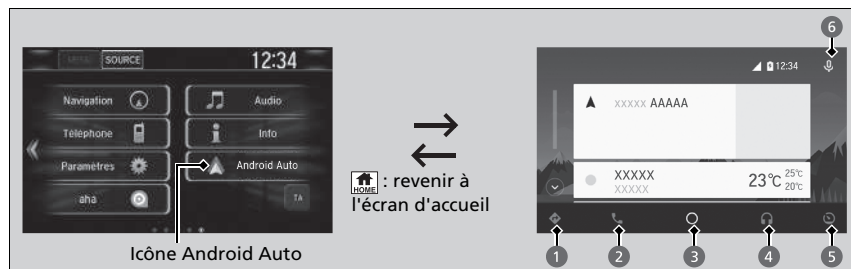

① Cartes (navigation)

Affiche Google Maps et utilise la fonction de navigation comme le ferait un téléphone Android. Lorsque le véhicule est en marche, il n'est pas possible d'effectuer des saisies clavier. Arrêter le véhicule dans un endroit sûr avant d'entreprendre toute recherche ou d'effectuer toute saisie.

Modèles avec système de navigation

Un seul système de navigation (système de navigation préinstallé ou Android Auto) peut fonctionner et donner des directives à la fois. Lorsqu'un des systèmes est utilisé, toutes les adresses définies sur un autre système s'annulent et le système en cours prend en charge le guidage jusqu'à la destination choisie.

L'écran Audio/Informations affiche le détail des changements de direction jusqu'à votre destination.

② Téléphone (communication)

Permet de passer et recevoir des appels et d'écouter la messagerie vocale.

③ Google Now (écran d'accueil)

Renvoie des informations utiles organisées par Android Auto sous forme de simples cartes qui s'affichent lorsque nécessaire.

► Android Auto

Pour obtenir plus de détails sur les pays et les régions où Android Auto est disponible, ainsi que des informations relatives à son fonctionnement, se rendre sur page d'accueil Android Auto.

Les écrans peuvent différer en fonction de la version de l'application Android Auto utilisée.

Conditions ou restrictions d'utilisation d'Android Auto

Android Auto nécessite un téléphone Android compatible avec une connexion mobile et un forfait de données actifs. Les tarifs appliqués seront ceux du forfait souscrit avec l'opérateur.

Les modifications des systèmes d'exploitation, matérielles, logicielles et d'autres technologies nécessaires à la fonctionnalité Android Auto, ainsi que certaines réglementations nationales nouvelles ou révisées, pourraient entraîner une baisse ou un arrêt des fonctionnalités et services d'Android Auto. Honda ne fournit ni ne peut fournir une quelconque garantie ou déclaration de responsabilité à l'égard des performances ou de la fonctionnalité Android Auto.

Il est possible d'utiliser des applications tierces si elles sont compatibles avec Android Auto. Se rendre sur la page d'accueil Android Auto pour obtenir des renseignements sur les applis compatibles.

4 Musique et audio

Lit Google Play Music et d'autres applications musicales compatibles avec Android Auto. Pour basculer entre les applications musicales, appuyer sur cette icône.

5 Retour à l'écran d'accueil.

6 Voix

Commander Android Auto avec la voix.

Jumelage automatique

Lors de la connexion d'un téléphone Android à l'unité via le port USB 1,5 A, Android Auto démarre automatiquement.

Activation d'Android Auto

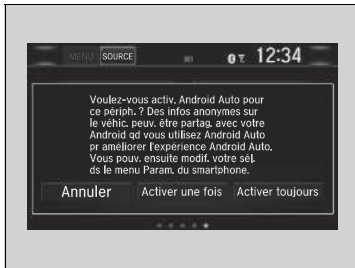

- Activer une fois** : permettre une fois seulement. (L'invite s'affiche à nouveau la fois suivante.)
- Activer toujours** : permettre à tout moment. (L'invite ne s'affiche plus.)
- Annuler** : activation non consentie.

Il est possible de changer les paramètres de consentement dans le menu paramètres du **Smartphone**.

Activation d'Android Auto

Initialiser Android Auto uniquement lorsque l'on est garé en toute sécurité. Lorsque Android Auto détecte votre téléphone pour la première fois, vous devrez configurer votre téléphone afin que le jumelage automatique soit possible. Se reporter au manuel d'instructions fourni avec votre téléphone.

La méthode ci-dessous sert à modifier les réglages Android Auto après avoir terminé la configuration initiale :
Sélectionner ACCUEIL→Paramètres→Smartphone→Android Auto

Utilisation des informations relatives à l'utilisateur et au véhicule

L'utilisation et la gestion d'informations sur l'utilisateur et le véhicule transmises depuis/vers votre téléphone par Android Auto sont régies par la Politique de confidentialité de Google.

■ Commander Android Auto par Reconnaissance vocale

Appuyer longuement sur la touche  (Parler) pour activer Android Auto avec la voix.

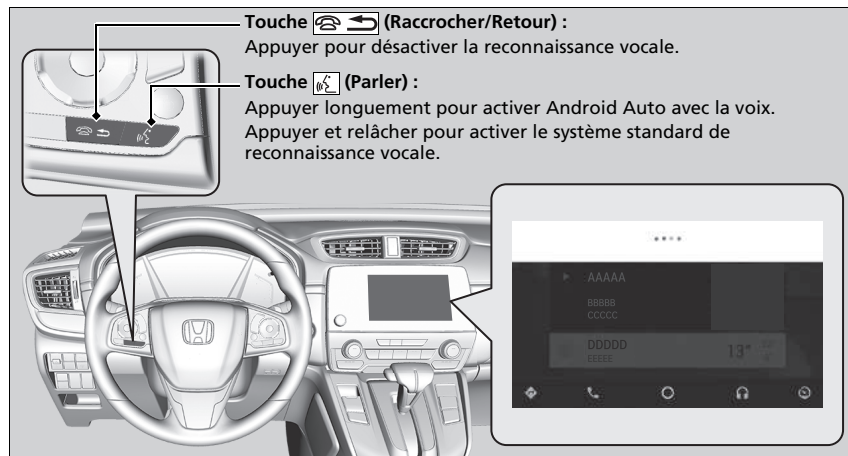

►► Commander Android Auto par Reconnaissance vocale

Voici des exemples de commandes compatibles avec la reconnaissance vocale :

- Répondre au message de texte.
- Appeler ma femme.
- Naviguer jusqu'à Honda.
- Ecouter de la musique.
- Envoyer un message de texte à ma femme.
- Appeler un fleuriste.

Pour plus d'informations, se reporter à la page d'accueil Android Auto.

La fonction de reconnaissance vocale peut également être activée en appuyant sur l'icône  dans le coin supérieur droit de l'écran.

iPod/clé USB

Si une erreur se produit pendant la lecture d'un iPod ou d'une clé USB, il se peut que les messages d'erreur suivants s'affichent. S'il s'avère impossible d'effacer le message d'erreur, contacter un réparateur agréé.

Message d'erreur	Solution
USB error (Erreur USB)*¹, *²	S'affiche en cas d'anomalie du système audio. Vérifier si le périphérique est compatible avec le système audio.
A charging error has occurred with the connected USB device. When safe please check the compatibility of the device and USB cable and try again.*² (Une erreur de chargement s'est produite avec un périphérique USB connecté. Se garer en lieu sûr et vérifier la compatibilité du périphérique et du câble USB, puis faire une nouvelle tentative.)	S'affiche lorsqu'un dispositif incompatible est connecté. Déconnecter le dispositif. Eteindre et rallumer le système audio. Ne pas rebrancher le dispositif à l'origine de l'erreur.
Unsupported ver (Vers. non compatible)*¹ Unsupported Version (Version non compatible)*²	S'affiche lors du branchement d'un iPod n'étant pas pris en charge. S'il s'affiche lors du branchement d'un iPod pris en charge, mettre le logiciel de l'iPod à jour à la version la plus récente.
Connect retry (Réessayer connexion)*¹, *²	S'affiche lorsque le système ne reconnaît pas l'iPod. Rebrancher l'iPod.
Unplayable File (Fichier illisible)*¹, *²	S'affiche lorsque les fichiers enregistrés sur la clé USB sont protégés par le droit d'auteur ou qu'un format n'est pas pris en charge. Ce message d'erreur apparaît pendant environ trois secondes, puis le morceau suivant est automatiquement diffusé.
No song (Aucune chanson)*¹ No Data (Aucune donnée)*²	iPod S'affiche lorsque l'iPod est vide. Clé USB S'affiche lorsque la clé USB est vide ou ne contient aucun fichier MP3, WMA, AAC, WAV, ou MP4*. iPod et clé USB Vérifier si des fichiers compatibles sont enregistrés sur l'appareil.

*1 : Modèles avec système audio couleur

*2 : Modèles avec affichage audio

* Non disponible sur tous les modèles

Message d'erreur	Solution
Unsupported (Non compatible) *1, *2	S'affiche lors du branchement d'un dispositif non pris en charge. S'il s'affiche lorsqu'un dispositif pris en charge est branché, le rebrancher.
Device no response (Aucune réponse de l'appareil) *1	S'affiche lorsque le système ne parvient pas à communiquer avec un appareil connecté. S'il s'affiche lorsqu'un appareil est connecté, contacter le point d'achat de l'appareil.
HUB Unsupported (HUB non compatible) *1	S'affiche lorsque seul un HUB est connecté. S'il s'affiche, connecter une clé USB au HUB.

*1 : Modèles avec système audio couleur

*2 : Modèles avec affichage audio

Modèles avec affichage audio

Android/Applications

Si une erreur se produit pendant l'utilisation du système audio ou d'applications, les messages d'erreur suivants peuvent s'afficher. S'il s'avère impossible d'effacer le message d'erreur, contacter un réparateur agréé.

Message d'erreur*1	Solution
Unfortunately, **** has stopped. (Malheureusement, **** a cessé de fonctionner.)	Une erreur s'est produite au sein de l'application, sélectionner OK à l'écran pour fermer l'application.
**** is not responding. Would you like to close it? (* ***) ne répond pas. Souhaitez-vous fermer l'application ?)	L'appli ne répond pas. Sélectionner Attendre s'il est possible d'attendre une réponse de l'application un peu plus longtemps. Si elle ne répond pas et que l'attente se prolonge, sélectionner OK pour fermer l'application et la redémarrer. Si le message d'erreur persiste, effectuer une Réinitialisation données d'usine . ☒ Réinitialisation de la valeur par défaut de tous les réglages P. 435

*1 : La section **** correspond à des caractères variables et change en fonction de l'emplacement où se produit l'erreur.

Compatibilité iPod, iPhone et clés USB

Compatibilité de modèles iPod et iPhone

Modèles avec système audio couleur

Modèle
iPod (5e génération)
iPod classic 80 Go/160 Go (lancé en 2007)
iPod classic 120 Go (lancé en 2008)
iPod classic 160 Go (lancé en 2009)
iPod nano (1re - 7e génération) sortis entre 2005 et 2012
iPod touch (1re - 5e génération) sortis entre 2007 et 2012
iPhone 3G/iPhone 3GS/iPhone 4/iPhone 4S/iPhone 5/iPhone 5s/iPhone 5c/iPhone 6/iPhone 6 Plus

Modèles avec affichage audio

Modèle
iPod touch (6e génération) sorti en 2015
iPhone 5s/iPhone 6/iPhone 6 Plus/iPhone 6s/iPhone 6s Plus/iPhone SE/iPhone 7/iPhone 7 Plus/iPhone 8/iPhone 8 Plus/iPhone X/iPhone XS/iPhone XS Max/iPhone XR

Clés USB

- Utiliser de préférence une clé USB de 256 Mo ou plus.
- Il se peut que certains lecteurs audio numériques ne soient pas compatibles.
- Il se peut que certaines clés USB (par ex. appareil avec verrouillage de sécurité) ne fonctionnent pas.
- Il se peut que certains fichiers de logiciel ne permettent pas la lecture audio ou l'affichage des données de texte.
- Il se peut que certaines versions des formats MP3, WMA, AAC, WAV ou MP4* ne soient pas pris en charge.

* Non disponible sur tous les modèles

Compatibilité de modèles iPod et iPhone

Il se peut que le système audio ne fonctionne pas avec toutes les versions de logiciel de ces appareils.

Clés USB

Les fichiers enregistrés sur la clé USB sont lus dans l'ordre d'enregistrement. Cet ordre peut différer de celui apparaissant sur votre PC ou appareil.

■ Périphériques recommandés *

Support	Clé USB	
Profil (version MP4)	Niveau de base 3 (MPEG4-AVC), niveau simple 5 (MPEG4)	
Extension de fichier (version MP4)	.mp4/.m4v	
Codec audio compatible	AAC	MP3
Codec vidéo compatible	MPEG4-AVC (H.264)	MPEG4 (norme ISOIEC 14496 Partie 2)
Débit binaire	10 Mbits/s (MPEG4-AVC)	8 Mbits/s (MPEG4)
Image maximum	720 x 576 pixels	

Modèles avec affichage audio

Informations légales sur Apple CarPlay/Android Auto

DECLARATIONS DE RESPONSABILITE/LICENCE DU MANUEL D'UTILISATION

L'UTILISATION D'APPLE CARPLAY EST SOUMISE A L'ACCEPTATION DES CONDITIONS D'UTILISATION CARPLAY INCLUSES DANS LES CONDITIONS D'UTILISATION D'APPLE IOS. EN RESUME, LES CONDITIONS D'UTILISATION DE CARPLAY DEGAGENT APPLE ET SES PRESTATAIRES DE SERVICES DE TOUTE RESPONSABILITE EN CAS DE DEFAILLANCE PONCTUELLE OU CONTINUE DES SERVICES, LIMITENT STRICTEMENT LES AUTRES RESPONSABILITES D'APPLE ET DE SES PRESTATAIRES DE SERVICES, DECRIVENT LE TYPE D'INFORMATIONS CONCERNANT L'UTILISATEUR RECUEILLIES ET STOCKEES PAR APPLE ET SES PRESTATAIRES DE SERVICES (Y COMPRIS, PAR EXEMPLE, L'EMPLACEMENT DU VEHICULE, LA VITESSE DU VEHICULE ET L'ETAT DU VEHICULE) ET AVERTISSENT DE CERTAINS RISQUES POSSIBLES LIES A L'UTILISATION DE CARPLAY, Y COMPRIS LA POSSIBILITE DE DISTRACTION DU CONDUCTEUR. CONSULTER LA POLITIQUE DE CONFIDENTIALITE D'APPLE POUR PLUS DE DETAILS CONCERNANT L'UTILISATION ET LE TRAITEMENT FAIT PAR D'APPLE DES DONNEES COLLECTEES PAR CARPLAY.

L'UTILISATION D'ANDROID AUTO EST SOUMISE AUX CONDITIONS D'UTILISATION AUTO ANDROID QUI DOIVENT ETRE ACCEPTEES AU MOMENT OÙ L'APPLICATION ANDROID AUTO EST TELECHARGEE SUR VOTRE TELEPHONE ANDROID. EN RESUME, LES CONDITIONS D'UTILISATION D'ANDROID AUTO DEGAGENT GOOGLE ET SES PRESTATAIRES DE SERVICES DE TOUTE RESPONSABILITE EN CAS DE DEFAILLANCE PONCTUELLE OU CONTINUE DES SERVICES, LIMITENT STRICTEMENT LES AUTRES RESPONSABILITES DE GOOGLE ET DE SES PRESTATAIRES DE SERVICES, DECRIVENT LE TYPE D'INFORMATIONS CONCERNANT L'UTILISATEUR RECUEILLIES ET STOCKEES PAR APPLE ET SES PRESTATAIRES DE SERVICES (Y COMPRIS, PAR EXEMPLE, L'EMPLACEMENT DU VEHICULE, LA VITESSE DU VEHICULE ET L'ETAT DU VEHICULE) ET AVERTISSENT DE CERTAINS RISQUES POSSIBLES LIES A L'UTILISATION D'ANDROID AUTO, Y COMPRIS LA POSSIBILITE DE DISTRACTION DU CONDUCTEUR. CONSULTER LA POLITIQUE DE CONFIDENTIALITE DE GOOGLE POUR PLUS DE DETAILS CONCERNANT L'UTILISATION ET LE TRAITEMENT FAIT PAR GOOGLE DES DONNEES COLLECTEES PAR ANDROID AUTO.

■ EXCLUSION DE GARANTIES ; LIMITATION DE RESPONSABILITE





VOUS RECONNAISSEZ EXPRESSEMENT ET ACCEPTEZ QUE L'UTILISATION D'APPLE CARPLAY OU ANDROID AUTO (LES « APPLICATIONS ») RESTE A VOS RISQUES ET PERILS ET QUE VOUS PRENEZ A VOTRE CHARGE LA TOTALITE DES RISQUES DE QUALITE SATISFAISANTE, DE PERFORMANCES, D'EXACTITUDE ET D'EFFORT DANS TOUTE LA MESURE PERMISE PAR LA LEGISLATION APPLICABLE, ET QUE LES APPLICATIONS ET LES INFORMATIONS LES CONCERNANT SONT FOURNIES « TELLES QUELLES » ET « EN L'ETAT », AVEC TOUS LEURS DEFAUTS ET SANS AUCUNE GARANTIE D'AUCUNE SORTE, HONDA DECLINANT TOUTE GARANTIE ET AUTRES CONDITIONS QUANT AUX APPLICATIONS ET AUX INFORMATIONS LES CONCERNANT, EXPRESSE, TACITE, LEGALE OU AUTRE, Y COMPRIS MAIS SANS S'Y LIMITER, LES GARANTIES IMPLICITES ET/OU CONDITIONS DE QUALITE MARCHANDE, DE QUALITE SATISFAISANTE, D'APTITUDE A UN USAGE PARTICULIER, D'EXACTITUDE, DE JOUISSANCE PAISIBLE ET DE NON-VIOLATION DES DROITS DES TIERS. AUCUNE INFORMATION ORALE OU ECRITE OU CONSEIL DONNE PAR HONDA OU UN REPRESENTANT AUTORISE NE SAURAIT CONSTITUER UNE GARANTIE. NOTAMMENT ET SANS LIMITATION, HONDA DECLINE TOUTE GARANTIE CONCERNANT L'EXACTITUDE DES DONNEES FOURNIES PAR LES APPLICATIONS, TELLES QUE L'EXACTITUDE DE L'ITINERAIRE, DU TEMPS DE TRAJET ESTIME, DES LIMITES DE VITESSE, DES CONDITIONS ROUTIERES, DES ACTUALITES, DE LA METEO, DU TRAFIC OU AUTRES CONTENUS FOURNIS PAR APPLE, GOOGLE, LEURS SOCIETES AFFILIEES OU DES TIERS FOURNISSEURS ; HONDA NE GARANTIT PAS CONTRE LA PERTE DE DONNEES D'APPLICATION, QUI PEUVENT ETRE PERDUES A TOUT MOMENT ; HONDA NE GARANTIT PAS QUE LES APPLICATIONS OU LES SERVICES FOURNIS PAR SON INTERMEDIAIRE SERONT FOURNIS EN TOUT TEMPS NI QU'UN OU TOUS LES SERVICES SERONT DISPONIBLES A TOUT MOMENT OU TOUT EMLACEMENT DONNE. PAR EXEMPLE, LES SERVICES PEUVENT ETRE SUSPENDUS OU INTERROMPUS SANS PREAVIS POUR DES RAISONS DE REPARATION, D'ENTRETIEN, DE CORRECTIFS DE SECURITE, DE MISES A JOUR, ETC., DE MEME QUE LES SERVICES PEUVENT ETRE INDISPONIBLES DANS VOTRE REGION OU LOCALITE, ETC. DE PLUS, VOUS COMPRENEZ QUE LES CHANGEMENTS DANS LA TECHNOLOGIE DE TIERS OU LA LEGISLATION EN VIGUEUR PEUVENT RENDRE LES SERVICES ET/OU LES APPLICATIONS OBSOLETES ET/OU INUTILISABLES.

DANS LA MESURE OÙ LA LOI NE L'INTERDIT PAS, HONDA OU SES SOCIETES AFFILIEES NE SAURAIENT ETRE TENUS RESPONSABLES DE TOUT BLESSURE OU TOUT DOMMAGE ACCIDENTEL, SPECIAL, INDIRECT OU CONSECUTIF DE QUELQUE NATURE QUE CE SOIT, Y COMPRIS MAIS SANS S'Y LIMITER, LES PERTES DE PROFITS, LA CORRUPTION OU LA PERTE DE DONNEES, LES DEFAUTS DE TRANSMISSION OU RECEPTION DE DONNEES, L'INTERRUPTION DE L'ACTIVITE COMMERCIALE EN COURS OU TOUT AUTRE DOMMAGE OU PERTE COMMERCIALE, DECOULANT DE OU LIES A L'APPLICATION OU L'UTILISATION OU L'IMPOSSIBILITE D'UTILISER LES APPLICATIONS OU LES INFORMATIONS LES CONCERNANT, QUELLE QUE SOIT LEUR ORIGINE ET INDEPENDAMMENT DE LA THESE DE LA RESPONSABILITE (CONTRACTUELLE, DELICTUEUSE OU AUTRE) ET MEME SI HONDA AVAIT ETE INFORME DE LA POSSIBILITE DE TELS DOMMAGES. CERTAINES REGIONS ET PAYS N'AUTORISENT PEUT-ETRE PAS QU'ON LIMITE OU QU'ON EXCLUE LA RESPONSABILITE EN DOMMAGES-INTERETS, DE SORTE QUE CES LIMITATIONS ET EXCLUSIONS PEUVENT NE PAS S'APPLIQUER A VOUS. LES LIMITATIONS QUI PRECEDENT S'APPLIQUENT MEME SI LES REMEDES SUSMENTIONNES N'ONT PAS TOUCHE LEUR BUT ESSENTIEL

A propos des licences à code source libre

Pour voir les informations de licence à code source libre, procéder comme suit.

Modèles avec système audio couleur

1. Appuyer sur le bouton **MENU/CLOCK**.
2. Tourner  pour sélectionner **Paramètres**, puis appuyer sur .
3. Tourner  pour sélectionner **Licence**, puis appuyer sur .

Modèles avec affichage audio

1. Sélectionner .
2. Sélectionner **Paramètres**.
3. Sélectionner **Système**.
4. Sélectionner l'onglet **Autres**.
5. Sélectionner **Informations détaillées**.
6. Sélectionner **A propos du périphérique**.
7. Sélectionner **Mentions légales**.
8. Sélectionner **Licences à code source libre**.

Modèles avec eCall Unit

Informations relatives au logiciel libre et en source ouverte

Ce produit comprend un logiciel libre et en source ouverte (FOSS).
Les informations de licence et/ou le code source du FOSS peuvent être trouvés grâce à l'URL suivante.

<https://www.denso.com/global/en/opensource/tcu/honda/>

⌘ A propos des licences à code source libre

LICENCE : Copyright © 2001 Bob Trower, Trantor Standard Systems Inc.

Une autorisation est accordée, à titre gratuit, à toute personne obtenant une copie de ce logiciel et les fichiers de documentation connexe (le « logiciel »), d'utiliser le Logiciel sans restriction, y compris mais sans s'y limiter, d'utiliser, de copier, modifier, fusionner, publier, distribuer, sous-licencier et/ou vendre des copies du Logiciel et de permettre à toute personne prenant possession du Logiciel de bénéficier de cette autorisation dans la limite des conditions suivantes :



La notification de copyright ci-dessus et la présente autorisation seront inscrites sur toutes les copies ou parties substantielles du Logiciel.

LE LOGICIEL EST FOURNI « EN L'ETAT », SANS GARANTIE D'AUCUNE SORTE, EXPRESSE OU IMPLICITE, Y COMPRIS MAIS SANS S'Y LIMITER, LES GARANTIES DE QUALITE MARCHANDE OU D'APTITUDE A UNE UTILISATION PARTICULIERE ET DE NON-INFRACTION. EN AUCUN CAS LES AUTEURS OU LES TITULAIRES DES DROITS DE COPYRIGHT NE SAURAIENT ETRE TENUS RESPONSABLES POUR TOUTE RECLAMATION, DOMMAGE OU AUTRE RESPONSABILITE, Y COMPRIS DANS LE CADRE D'UNE RESPONSABILITE CONTRACTUELLE, DELICTUEUSE OU AUTRE, OU EN LIEN DIRECT OU INDIRECT AVEC LE LOGICIEL, SON UTILISATION OU LES AUTRES USAGES QUI EN SERAIENT FAITS.

Modèles avec système audio couleur

Utiliser l'écran Audio/Informations pour personnaliser certaines fonctions.

■ Personnalisation d'une fonction

Lorsque le véhicule est à l'arrêt, le contacteur d'allumage en position MARCHÉ *1, appuyer sur la touche **MENU/CLOCK**, puis sélectionner **Paramètres**. Pour personnaliser les paramètres du téléphone, appuyer sur le bouton , puis sélectionner **Réglage tél.**

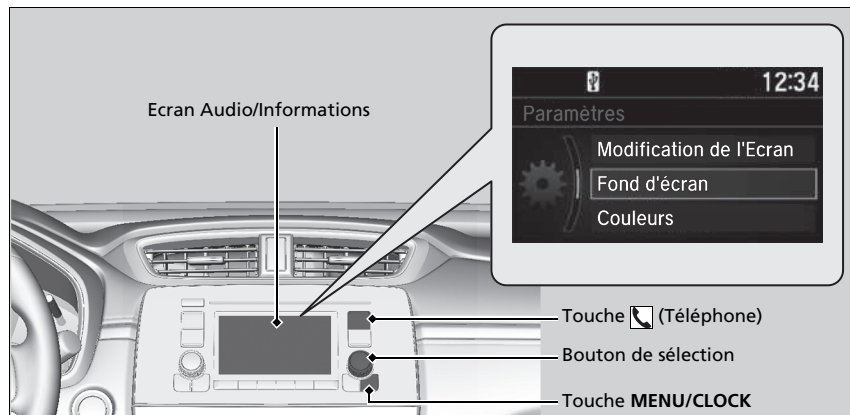

*1 : Les modèles équipés du système d'accès sans clé ont un bouton **ENGINE START/STOP** au lieu d'un contacteur d'allumage.

» Fonctions personnalisées

Lors de la personnalisation des réglages :

- S'assurer que le véhicule est complètement arrêté.
- Serrer le frein de stationnement.

» Personnalisation d'une fonction

Ces informations indiquent comment utiliser le bouton de sélection.

Tourner  pour sélectionner.



Appuyer sur  pour valider.

■ Procédure de personnalisation

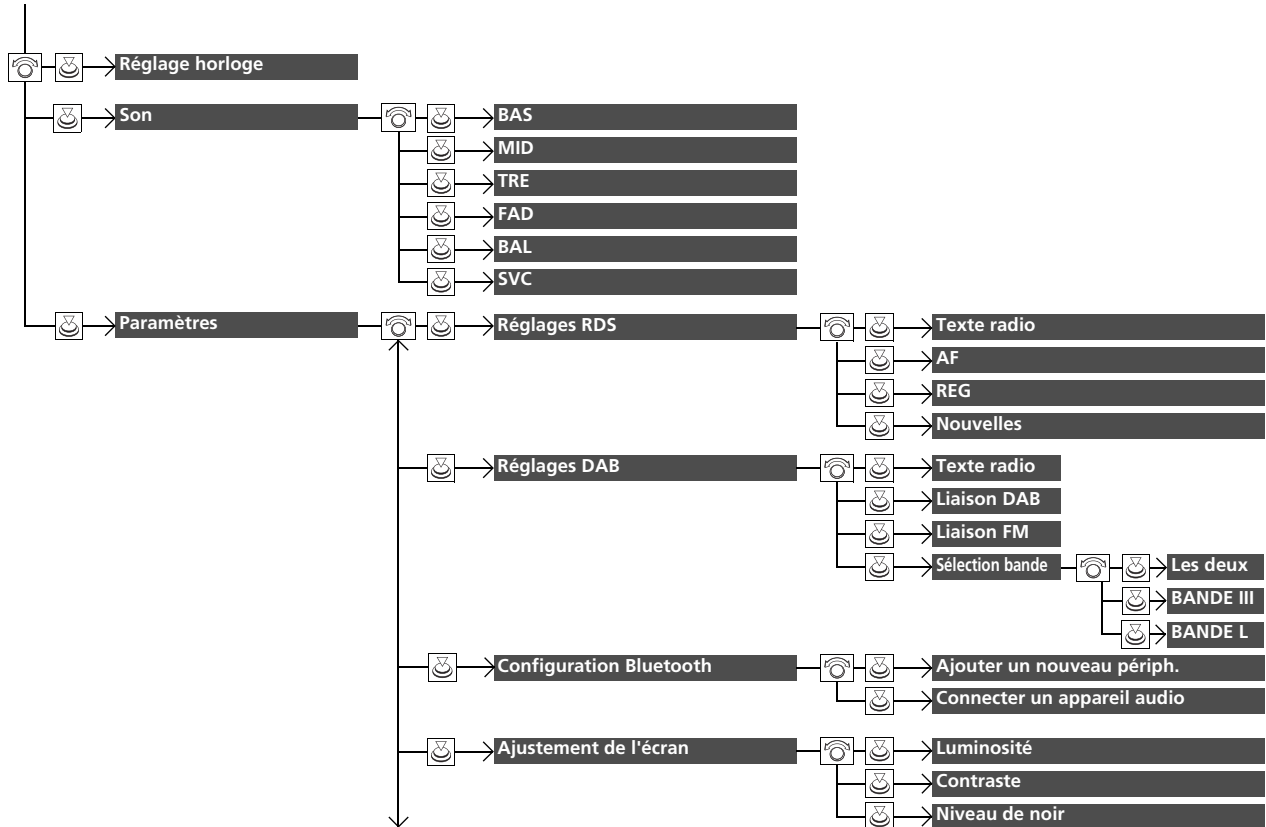
Appuyer sur le bouton **MENU/CLOCK**.

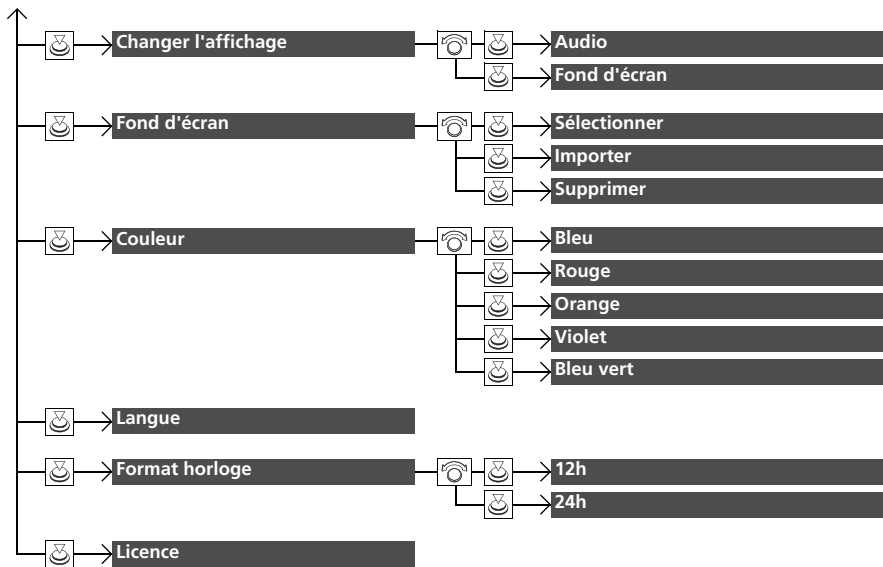



Appuyer sur la touche  et tourner  pour sélectionner **Réglage tél.**, puis appuyer sur .

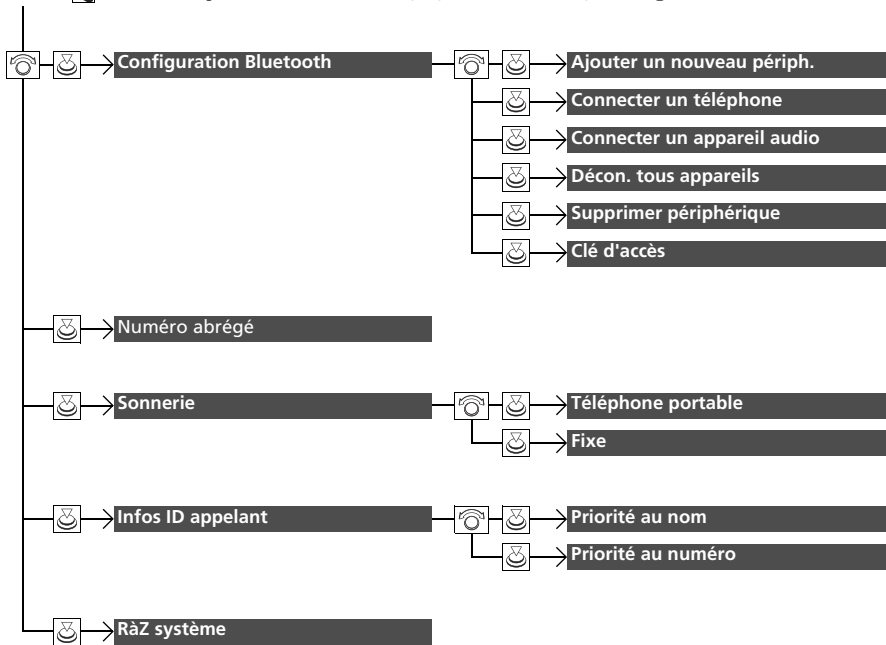

■ Liste des options personnalisables

Groupe de réglages	Fonctions personnalisées	Description	Réglages possibles
Réglage horloge		Réglage horloge. ☑ Horloge P. 174	—
Son		Règle le son. ☑ Réglage du son P. 311	BAS/MID/TRE/FAD/BAL/SVC
Paramètres	Réglages RDS		
	Texte radio	Affiche les informations du texte radio de la station RDS sélectionnée.	Activé/Désactivé*1
	AF	Cette fonction change automatiquement la fréquence diffusant la même station au fur et à mesure des changements de région.	Activé*1/Désactivé
	REG	Cette fonction maintient la fréquence des stations dans la zone concernée même si le signal devient faible.	Activé*1/Désactivé
	Nouvelles	S'active et se désactive automatiquement pour basculer sur un programme d'infos.	Activé/Désactivé*1
	Réglages DAB		
	Texte radio	Affiche les informations du texte radio de la station DAB sélectionnée.	Activé/Désactivé*1
	Liaison DAB	Spécifie si le système recherche automatiquement la même station dans l'ensemble, et bascule sur cette dernière.	Activé*1/Désactivé
Liaison FM	Spécifie si le système trouve la même station dans une bande FM, et bascule automatiquement sur cette bande.	Activé*1/Désactivé	
Sélection bande	Sélectionne des bandes spécifiques pour réduire le temps de mise à jour des listes et de recherche de station.	Les deux*1/BANDE III/ BANDE L	



*1 : Réglage par défaut

Groupe de réglages	Fonctions personnalisées	Description	Réglages possibles	
Paramètres	Configuration Bluetooth	Ajouter un nouveau périph.	Jumelle un nouveau téléphone au système HFT, modifie ou efface un téléphone jumelé ou crée un code pour un téléphone jumelé. ☒ Réglage du téléphone P. 442	—
		Connecter un appareil audio	Connecte, déconnecte ou jumelle un périphérique audio <i>Bluetooth</i> ® au système HFT.	—
	Ajustement de l'écran	Luminosité	Modifie la luminosité de l'écran Audio/Informations.	—
		Contraste	Modifie le contraste de l'écran Audio/Informations.	—
	Niveau de noir	Modifie le niveau de noir de l'écran Audio/Informations.	—	
Changer l'affichage		Modifie le type d'affichage.	Audio *1/ Fond d'écran	

*1 : Réglage par défaut

Groupe de réglages	Fonctions personnalisées	Description	Réglages possibles	
Paramètres	Sélectionner	Modifie le type de fond.	Horloge*¹/Image 1/Image 2/Image 3	
	Fond d'écran	Importer	Importe un fichier image pour un nouveau fond. 📁 Réglage du fond P. 309	—
		Supprimer	Supprime un fichier image de fond.	Image 1/Image 2/Image 3
		Couleur	Modifie la couleur d'arrière-plan de l'écran Audio/Informations.	Bleu*¹/Rouge/Orange/Violet/Bleu vert
	Langue	Change la langue d'affichage.	Anglais (Royaume-Uni)* ¹ ou Turc*¹ : voir les autres langues sélectionnables sur l'écran.	
	Format horloge	Sélectionne l'affichage de horloge numérique de 12 h à 24 h.	12h*¹/24h	
	Licence	Affiche les informations légales.	—	

*1 : Réglage par défaut



Groupe de réglages	Fonctions personnalisées	Description	Réglages possibles	
Réglage du téléphone	Ajouter un nouveau périph.	Jumeler un nouveau téléphone au HFT.  Réglage du téléphone P. 442	—	
	Configuration Bluetooth	Connecter un téléphone	Jumelle un nouveau téléphone ou connecte un téléphone jumelé au HFT.  Réglage du téléphone P. 442	—
		Connecter un appareil audio	Connecte un dispositif audio <i>Bluetooth</i> ® au HFT.	—
	Décon. tous appareils	Déconnecte un téléphone jumelé du HFT.	—	
	Supprimer périphérique	Supprime un téléphone jumelé.	—	
	Clé d'accès	Entre et modifie un code pour un téléphone jumelé.	—	
	Numéro abrégé	Modifie, ajoute ou efface un numéro rapide.  Numéro abrégé P. 450	—	
	Sonnerie	Sélectionne la sonnerie.	Téléphone portable *1/Fixe	
	Infos ID appelant	Donne la priorité au nom ou au numéro de téléphone de l'appelant comme identifiant d'appelant.	Priorité au nom *1/ Priorité au numéro	
	RàZ système	Annule/réinitialise toutes les options personnalisées dans le groupe Réglage du téléphone par défaut.	—	

*1 : Réglage par défaut

Modèles avec affichage audio

Utiliser l'écran Audio/Informations pour personnaliser certaines fonctions.

■ Personnalisation d'une fonction

Lorsque le véhicule est à l'arrêt et le contacteur d'allumage en position MARCHE *1, sélectionner  et **Paramètres**, puis sélectionner une option.

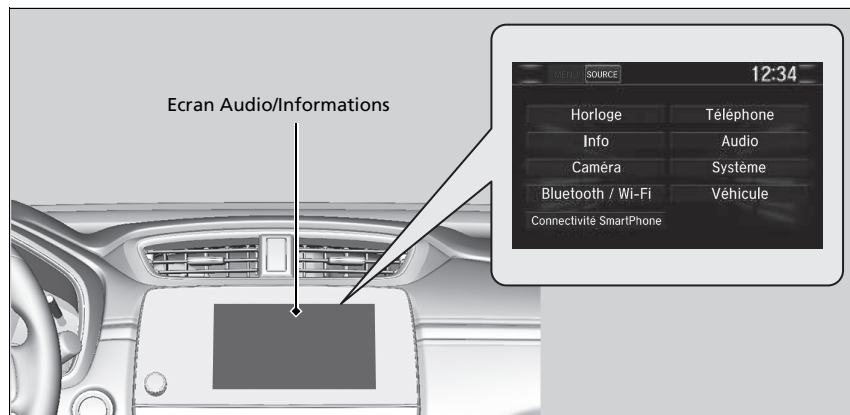

» Fonctions personnalisées

Lors de la personnalisation des réglages :

- S'assurer que le véhicule est complètement arrêté.

Modèles à transmission à variation continue

- Mettre le levier de vitesses sur .

Modèles avec boîte de vitesses manuelle

- Serrer le frein de stationnement.

Pour personnaliser les caractéristiques des fonctions, se reporter à ce qui suit.

➤ **Procédure de personnalisation** P. 409

➤ **Liste des options personnalisables** P. 417

*1 : Les modèles équipés du système d'accès sans clé ont un bouton **ENGINE START/STOP** au lieu d'un contacteur d'allumage.

■ Procédure de personnalisation

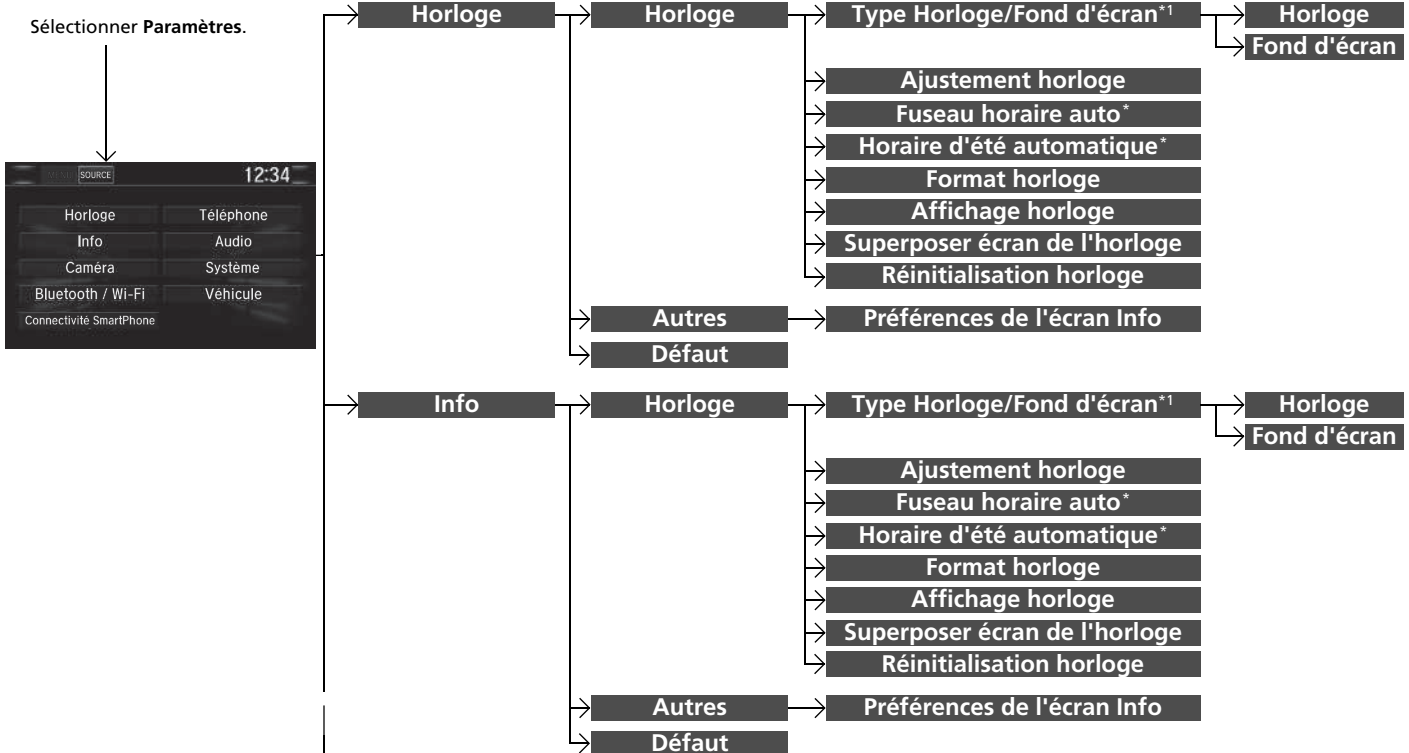

Fonctions

*1 : **Type d'horloge** ne s'affiche pas lorsque le design de l'interface de l'écran est modifié.

* Non disponible sur tous les modèles

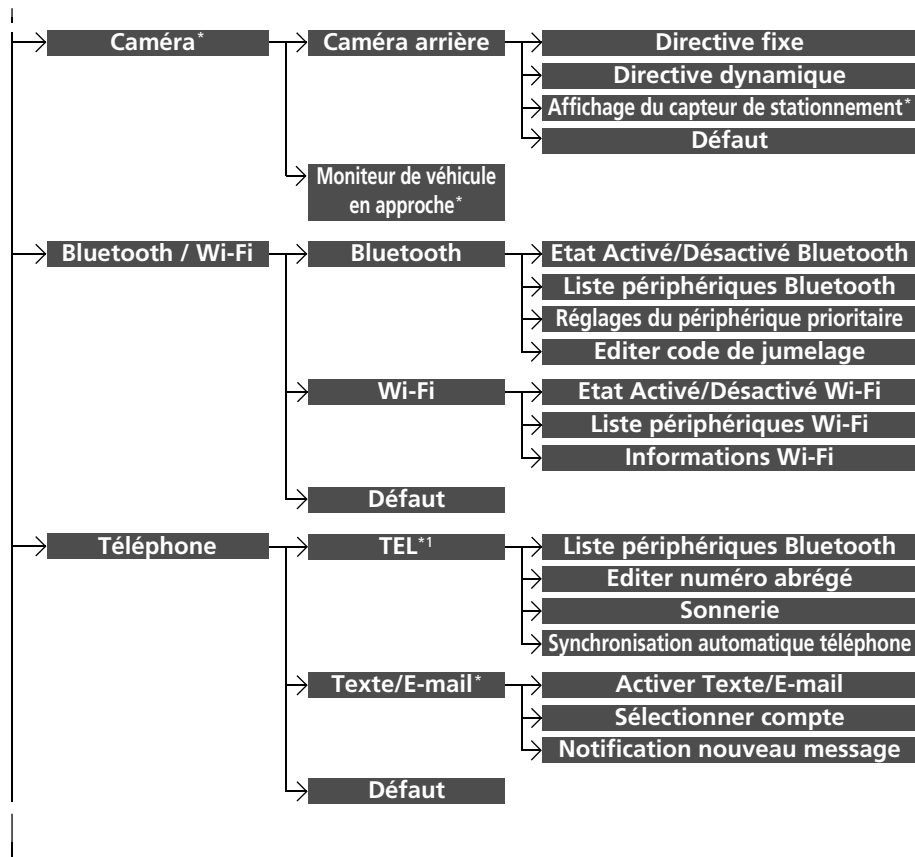

*1 : L'onglet **TEL** est présent selon les modèles.

* Non disponible sur tous les modèles

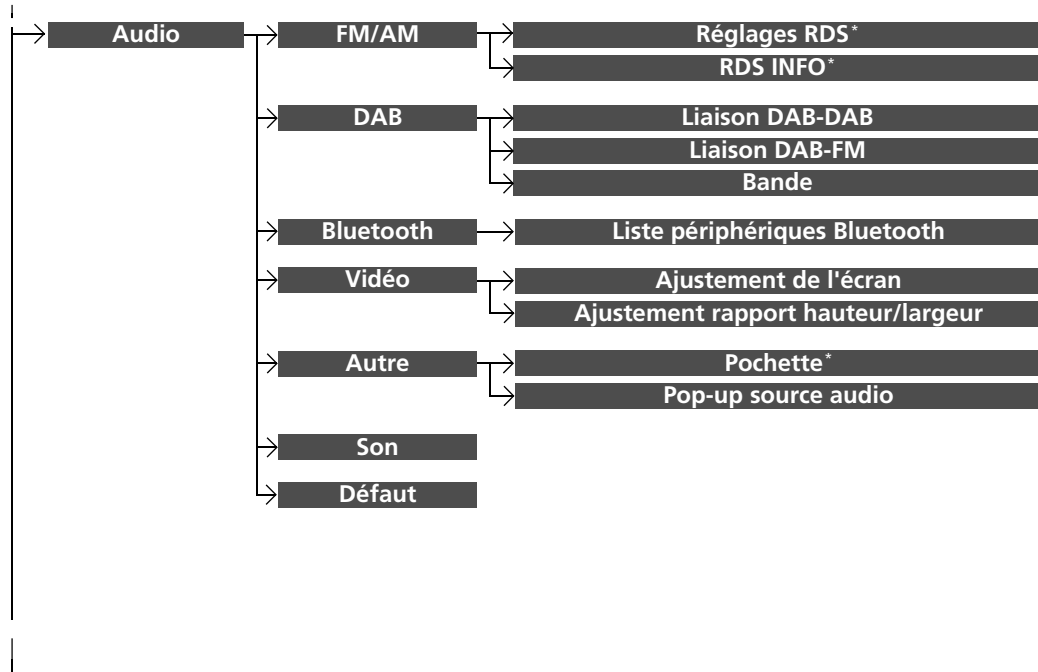

* Non disponible sur tous les modèles

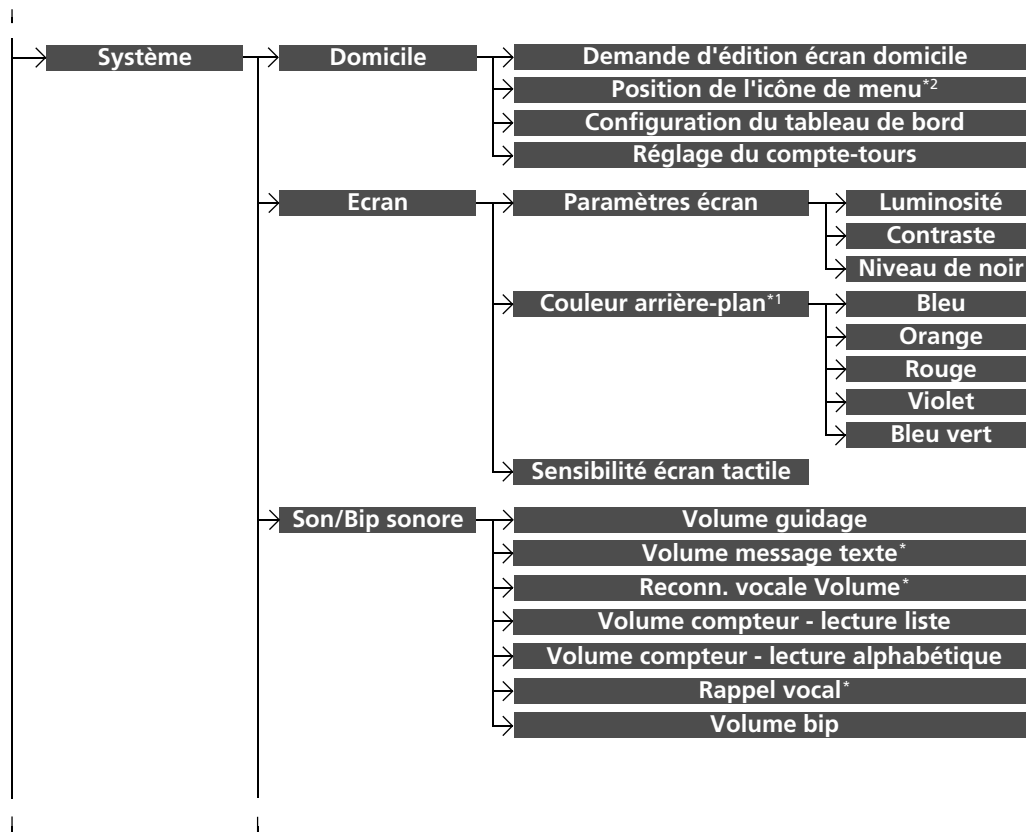

*1 : Ne s'affiche pas lorsque le design de l'interface de l'écran est modifié.

*2 : S'affiche uniquement lorsque le design de l'interface de l'écran est modifié.

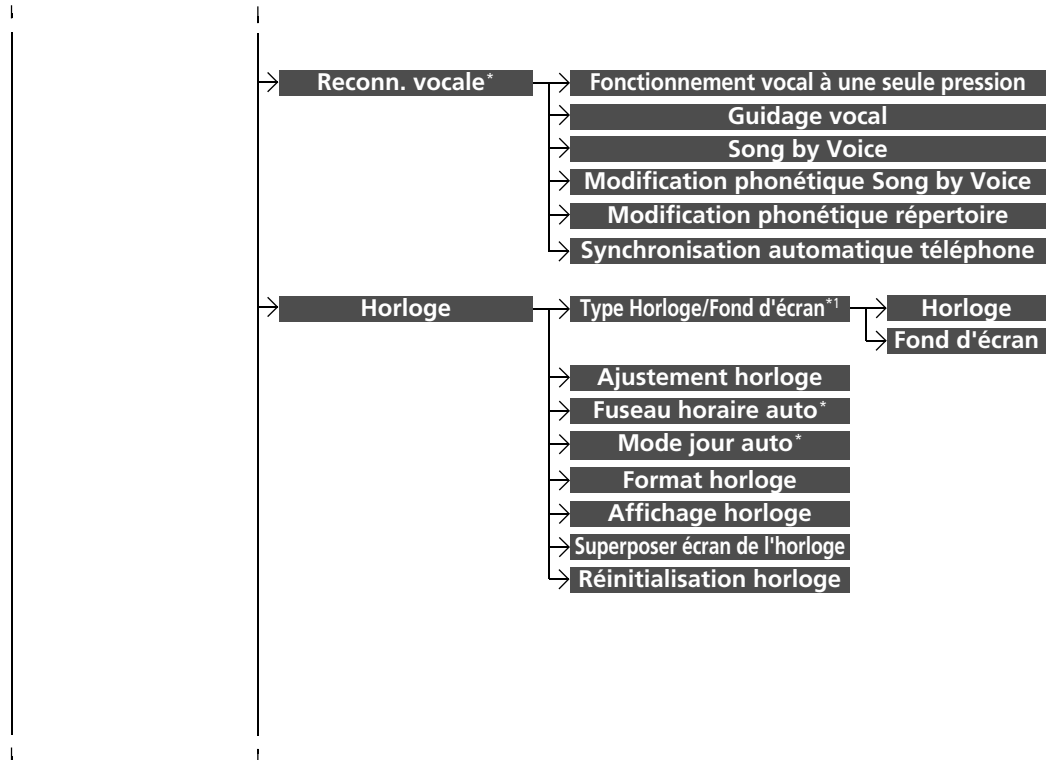

*1 : **Type d'horloge** ne s'affiche pas lorsque le design de l'interface de l'écran est modifié.

* Non disponible sur tous les modèles

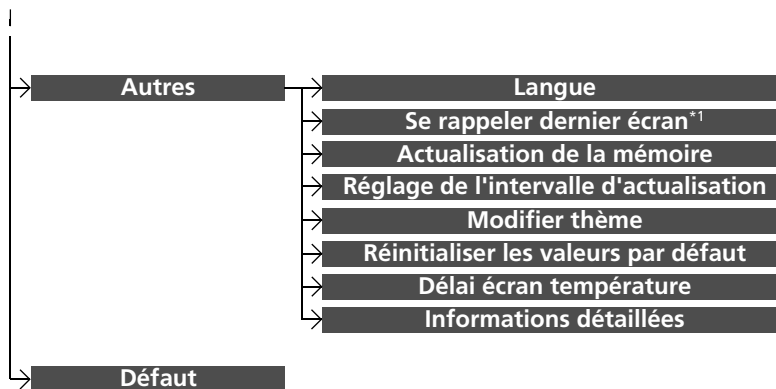

*1 : Ne s'affiche pas lorsque le design de l'interface de l'écran est modifié.

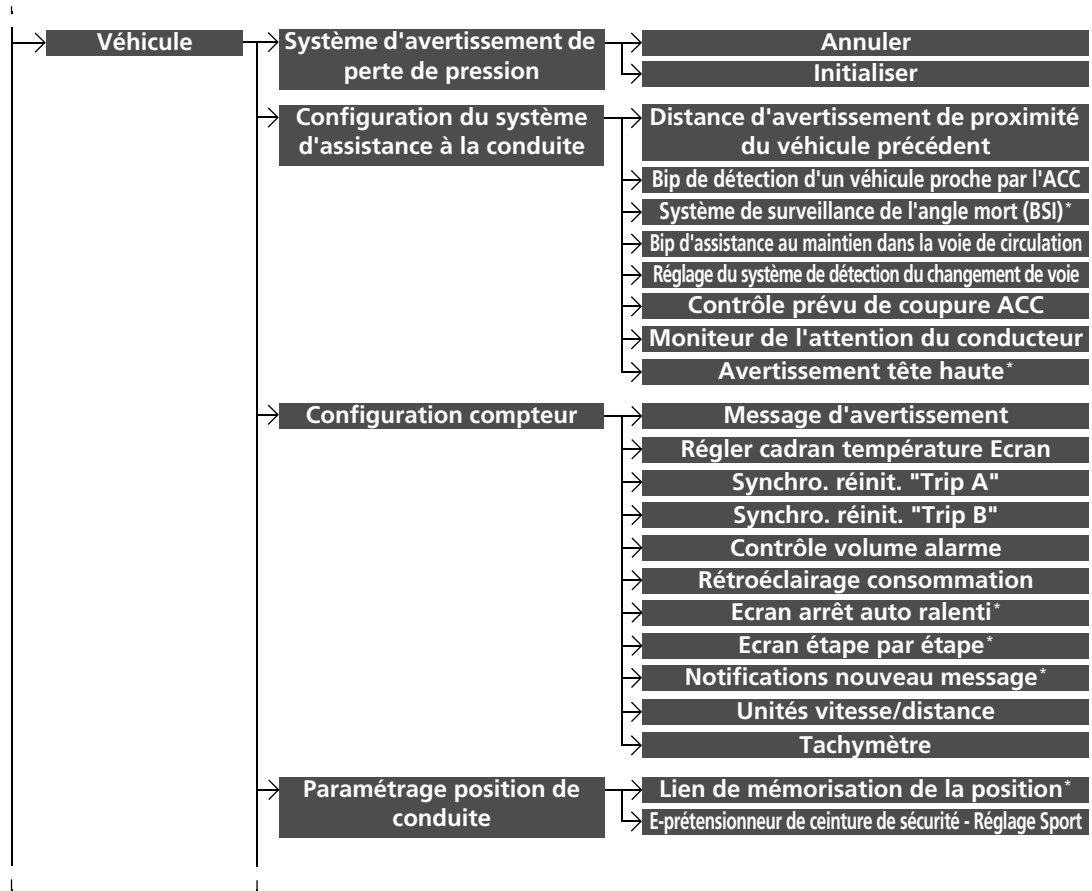

* Non disponible sur tous les modèles

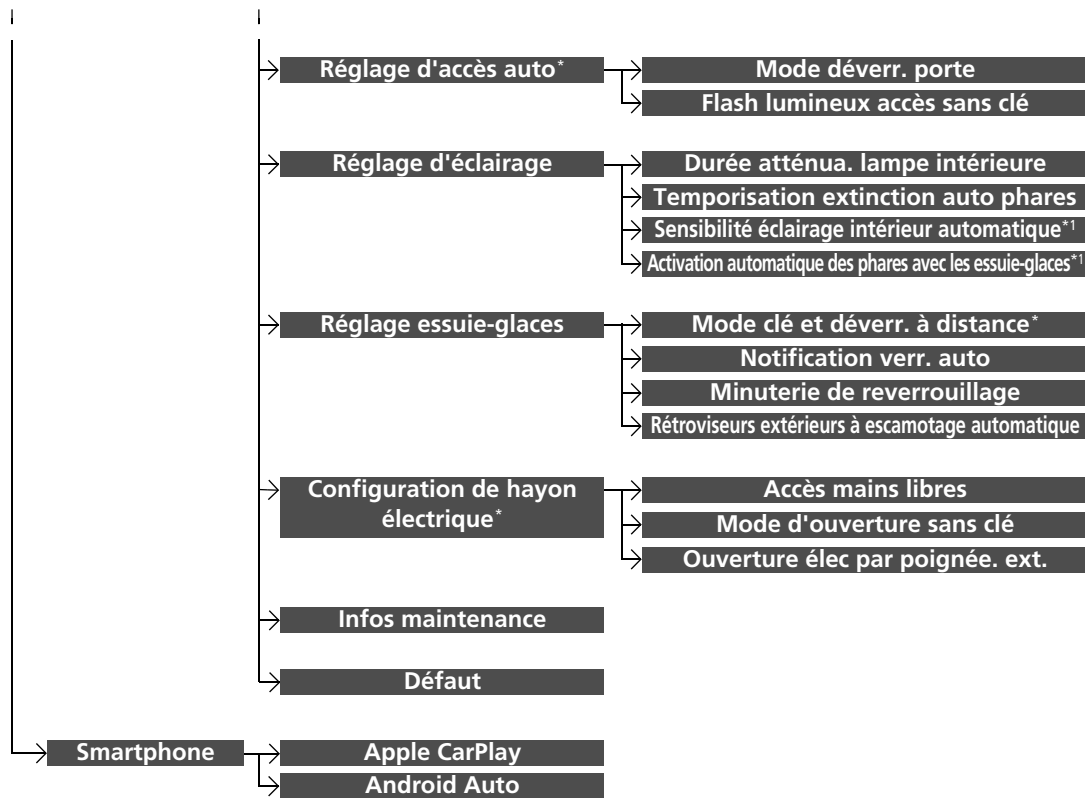

*1 : Puisque cette phrase à l'écran varie en fonction des modèles, son utilisation dans ce manuel peut différer de la phrase à l'écran réelle.

■ Liste des options personnalisables

Groupe de réglages	Fonctions personnalisées	Description	Réglages possibles
Horloge	Type Horloge/Fond d'écran* ¹ /Type d'horloge* ²	Horloge Fond d'écran	
	Ajustement horloge		
	Fuseau horaire auto*		
	Horloge	Horloge	Voir Info sur P. 418
	Horloge	Horloge	
	Horloge	Horloge	
	Horloge	Horloge	
	Horloge	Horloge	
	Horloge	Horloge	
	Horloge	Horloge	
Autres	Préférences de l'écran Info		
Défaut		Annule/réinitialise toutes les options personnalisées dans le groupe des paramètres Horloge par défaut.	Oui/Non

*1 : Ne s'affiche pas lorsque le design de l'interface de l'écran est modifié.

*2 : S'affiche uniquement lorsque le design de l'interface de l'écran est modifié.

Groupe de réglages	Fonctions personnalisées		Description	Réglages possibles
Info	Horloge	Type Horloge/ Fond d'écran* ² / Type d'horloge* ³	<p>Horloge Modifie le type d'affichage de l'horloge.</p> <hr/> <p>Fond d'écran</p> <ul style="list-style-type: none"> • Modifie le type de fond. • Importe un fichier image pour un nouveau fond. • Supprime un fichier image de fond. 	<p>Analogique/ Numérique*¹/Petite numérique/Désactiver</p> <hr/> <p>Vide/Galaxie*¹/ Métallique</p>
		Ajustement horloge	Règle l'horloge.	—
		Fuseau horaire auto*	Règle automatiquement l'horloge en cas de changement de fuseau horaire pendant la conduite.	Activé*¹/Désactivé
		Horaire d'été automatique*	Sélectionner Activé pour que le GPS règle automatiquement l'horloge à l'heure d'été. Sélectionner Désactivé pour annuler cette fonction.	Activé*¹/Désactivé
		Format horloge	Sélectionne l'affichage de horloge numérique de 12 h à 24 h.	12H*¹/24H

*1 : Réglage par défaut

*2 : Ne s'affiche pas lorsque le design de l'interface de l'écran est modifié.



*3 : S'affiche uniquement lorsque le design de l'interface de l'écran est modifié.

Groupe de réglages	Fonctions personnalisées	Description	Réglages possibles
Info	Affichage horloge	Spécifie si l'affichage de l'horloge s'active.	Activé*1/Désactivé
	Horloge	Superposer écran de l'horloge Modifie la disposition de l'affichage de l'horloge.	En haut à droite*1/En haut à gauche/En bas à droite/En bas à gauche/Désactivé
		Réinitialisation horloge Rétablit les réglages par défaut de l'horloge.	Oui/Non
	Autres	Préférences de l'écran Info Sélectionne le menu supérieur lorsque la touche  (Affichage/Information) est enfoncée. <ul style="list-style-type: none"> • Info haut : un menu résumé s'affiche. • Menu info : un menu complet s'affiche. • Désactivé : aucun menu ne s'affiche. 	Info haut/Menu info*1/Désactivé
	Défaut	Annule/réinitialise toutes les options personnalisées dans le groupe des paramètres Info par défaut.	Oui/Non

*1 : Réglage par défaut

Groupe de réglages	Fonctions personnalisées	Description	Réglages possibles
Caméra*	Caméra arrière		
	Directive fixe	Spécifie si les lignes de guidage fixes apparaissent ou non sur le moniteur de la caméra arrière. ☒ Caméra arrière multi-vues* P. 648	Activé*1/Désactivé
	Directive dynamique	Spécifie si les directives correspondent au mouvement du volant. ☒ Caméra arrière multi-vues* P. 648	Activé*1/Désactivé
	Affichage du capteur de stationnement*	Permet de choisir si l'affichage du capteur de stationnement est activé.	Vue normale/Vue partagée*1
	Défaut	Annule/Réinitialise toutes les options personnalisées dans le groupe de paramètres Caméra arrière par défaut.	Oui/Non
Moniteur de véhicule en approche*	Moniteur de véhicule en approche	Active et désactive le moniteur de véhicule en approche.	Activé*1/Désactivé

*1 : Réglage par défaut

Groupe de réglages	Fonctions personnalisées	Description	Réglages possibles	
Bluetooth / Wi-Fi	Etat Activé/Désactivé Bluetooth	Change l'état du <i>Bluetooth</i> ®.	Activé*¹/Désactivé	
	Liste périphériques Bluetooth	Appaire un nouveau téléphone au système HFT, modifie ou efface un téléphone appairé.  Réglage du téléphone P. 465	—	
	Réglages du périphérique prioritaire	Etat Activé/Désactivé de la priorité	Permet ou empêche le système de se connecter automatiquement à un périphérique <i>Bluetooth</i> ® configuré comme prioritaire.	Activé*¹/Désactivé
		Audio	Sélectionne le périphérique prioritaire plutôt qu'un autre périphérique audio jumelé.	—
		Téléphone	Sélectionne le dispositif prioritaire plutôt qu'un autre téléphone jumelé.	—
	Editer code de jumelage	Modifie un code de jumelage.  Pour changer le code d'appariement P. 466	Aléatoire/Fixe*¹	
	Wi-Fi	Etat Activé/Désactivé Wi-Fi	Change le mode Wi-Fi.	Activé/Désactivé*¹
		Liste périphériques Wi-Fi	Connecte, déconnecte ou efface le périphérique Wi-Fi.	—
		Informations Wi-Fi	Affiche les informations Wi-Fi de l'unité principale.	—
	Défaut	Annule/réinitialise toutes les options personnalisées dans le groupe Bluetooth / Wi-Fi par défaut.	Oui/Non	

* 1 : Réglage par défaut

Groupe de réglages	Fonctions personnalisées	Description	Réglages possibles	
Téléphone	Liste périphériques Bluetooth	Appaire un nouveau téléphone au système HFT, connecte ou déconnecte un téléphone appairé. ☒ Réglage du téléphone P. 465	—	
	TEL *2	Editer numéro abrégé	Modifie, ajoute ou efface un numéro rapide. ☒ Numéro abrégé P. 471	—
	Sonnerie	Sélectionne la sonnerie.	Fixe/Téléphone portable *1	
	Synchronisation automatique téléphone	Configure les données de l'historique des appels et du répertoire à importer automatiquement lorsqu'un téléphone est appairé au système HFT.	Activé *1/ Désactivé	
	Activer Texte/E-mail	Active et désactive la fonction message de texte/e-mail.	Activé *1/ Désactivé	
	Texte/E-mail *	Sélectionner compte	Sélectionne un compte de messagerie de texte ou e-mail.	—
	Notification nouveau message	Spécifie si une fenêtre contextuelle d'alerte s'affiche lorsque l'HFT reçoit un nouveau message de texte/e-mail.	Activé / Désactivé	
Défaut	Annule/réinitialise toutes les options personnalisées dans le groupe des paramètres Téléphone par défaut.	Oui/Non		

*1 : Réglage par défaut

*2 : L'onglet **TEL** est présent selon les modèles.

Groupe de réglages	Fonctions personnalisées	Description	Réglages possibles		
Audio	Réglages RDS* Mode FM/AM FM/AM	Informations routières	Active et désactive les informations routières.	Activé/ Désactivé *1	
		Nouvelles	S'active et se désactive automatiquement pour basculer sur un programme d'infos.	Activé/ Désactivé *1	
		REG	S'active et se désactive pour conserver la fréquence des stations dans la zone concernée même si le signal devient faible.	Activé *1/ Désactivé	
		AF	S'active et se désactive pour changer automatiquement la fréquence diffusant la même station au fur et à mesure des changements de zone.	Activé *1/ Désactivé	
		RDS INFO*	Active et désactive les informations RDS.	Activé *1/ Désactivé	
		Liaison DAB-DAB	Spécifie si le système recherche automatiquement la même station dans l'ensemble, et bascule sur cette dernière.	Activé *1/ Désactivé	
		Mode DAB DAB	Liaison DAB-FM	Spécifie si le système trouve la même station dans une bande FM, et bascule automatiquement sur cette bande.	Activé *1/ Désactivé
		Bande	Sélectionne des bandes spécifiques pour réduire le temps de mise à jour des listes et de recherche de station.	LES DEUX *1/ BANDE III/ BANDE L	
		Mode Bluetooth® Bluetooth	Liste périphériques Bluetooth	Jumelle un nouveau téléphone au système HFT, modifie ou efface un téléphone jumelé. ► Réglage du téléphone P. 465	—

*1 : Réglage par défaut

* Non disponible sur tous les modèles

Groupe de réglages	Fonctions personnalisées	Description	Réglages possibles	
Vidéo	Ajustement de l'écran	Luminosité	Voir Système sur P. 425	
		Contraste		
		Niveau de noir		
	Couleur	Couleur	Modifie la couleur de l'écran Audio/ Informations.	—
		Teinte	Modifie la teinte de l'écran Audio/Informations.	—
Audio	Ajustement rapport hauteur/largeur	Sélectionne le mode d'affichage avec un rapport hauteur-largeur autre que Original , Normal , Plein et Zoom .	Original/Normal*1/Plein/Zoom	
Autre	[Support sélectionné] Pochette*	Active et désactive l'affichage de la pochette.	Activé*1/ Désactivé	
	Pop-up source audio	Spécifie si la liste des sources audio sélectionnables s'active lorsque la fonction Audio est sélectionnée sur l'écran d'accueil.	Activé/ Désactivé*1	
Son		Ajuste les réglages du volume des haut-parleurs. 🔊 Réglage du son P. 353	—	
Défaut		Annule/réinitialise toutes les options personnalisées dans le groupe des paramètres Audio par défaut.	Oui/Non	

*1 : Réglage par défaut

Groupe de réglages	Fonctions personnalisées	Description	Réglages possibles		
Système	Demande d'édition écran domicile	Modifie la disposition des icônes de l'écran d'accueil.	—		
	Position de l'icône de menu *2	Modifie la position des icônes du menu sur les écrans Audio, Téléphone et Info .	—		
	Configuration du tableau de bord	Modifie la disposition des icônes de l'écran Tableau de bord .	—		
	Réglage du compte-tours	Active et désactive l'affichage du tachymètre.	Activé *1/ Désactivé		
	Ecran	Paramètres écran	Luminosité	Modifie la luminosité de l'écran Audio/Informations.	—
			Contraste	Modifie le contraste de l'écran Audio/Informations.	—
Niveau de noir			Modifie le niveau de noir de l'écran Audio/Informations.	—	



*1 : Réglage par défaut

*2 : S'affiche uniquement lorsque le design de l'interface de l'écran est modifié.

Groupe de réglages	Fonctions personnalisées	Description	Réglages possibles	
Système	Ecran	Couleur arrière-plan ^{*2}	Modifie la couleur d'arrière-plan de l'écran Audio/ Informations.	Bleu ^{*1} / Orange/Rouge/Violet/Bleu vert
		Sensibilité écran tactile	Permet de régler la sensibilité de l'écran tactile.	Haute/Basse ^{*1}
	Son/Bip sonore	Volume guidage	Modifie le volume sonore. Règle le volume du guidage du système de navigation.	0~6 ^{*1} ~ 11
		Volume message texte [*]	Modifie le volume de lecture des messages de texte/e-mail.	1~6 ^{*1} ~ 11
		Reconn. vocale Volume [*]	Modifie le volume de l'invite vocale.	1~6 ^{*1} ~ 11
		Volume compteur - lecture liste	Modifie le volume de lecture de la liste.	0~6 ^{*1} ~ 11
		Volume compteur - lecture alphabétique	Modifie le volume de lecture alphabétique.	0~6 ^{*1} ~ 11
		Rappel vocal [*]	Active et désactive les rappels vocaux.	Activé ^{*1} / Désactivé
		Volume bip	Modifie le volume du bip sonore.	Désactivé/1/2 ^{*1} / 3

*1 : Réglage par défaut

*2 : Ne s'affiche pas lorsque le design de l'interface de l'écran est modifié.

Groupe de réglages	Fonctions personnalisées	Description	Réglages possibles	
Système	Reconn. vocale*	Fonctionnement vocal à une seule pression	Modifie le réglage de la touche  (Parler) lors de l'utilisation de la commande vocale.	Activé*1/Désactivé
		Guidage vocal	Active et désactive l'invite vocale.	Activé*1/Désactivé
		Song by Voice	Active et désactive Song by Voice™.	Activé*1/Désactivé
		Modification phonétique Song by Voice	Modifie une commande vocale pour la musique enregistrée dans le système ou un iPod/iPhone.  Modification phonétique P. 371	—
		Modification phonétique répertoire	Modifie une commande vocale pour le répertoire.  Modification phonétique répertoire * P. 474	—
	Synchronisation automatique téléphone	Configure les données de l'historique des appels et du répertoire à importer automatiquement lorsqu'un téléphone est appairé au système HFT.	Activé/Désactivé	

*1 : Réglage par défaut

Groupe de réglages		Fonctions personnalisées	Description	Réglages possibles
Système	Horloge	Type Horloge/Fond d'écran ^{*1} /Type d'horloge ^{*2}	Horloge Fond d'écran	Voir Info sur P. 418
		Ajustement horloge		
		Fuseau horaire auto [*]		
		Mode jour auto [*]		
		Format horloge		
		Affichage horloge		
		Superposer écran de l'horloge		
		Réinitialisation horloge		

*1 : Ne s'affiche pas lorsque le design de l'interface de l'écran est modifié.

*2 : S'affiche uniquement lorsque le design de l'interface de l'écran est modifié.

Groupe de réglages	Fonctions personnalisées	Description	Réglages possibles
Système	Langue	Change la langue d'affichage.	Anglais (Royaume-Uni)* ¹ ou Turc * ¹ : voir les autres langues sélectionnables sur l'écran.
	Se rappeler dernier écran * ²	Spécifie si le périphérique garde le dernier écran en mémoire.	Activé/Désactivé * ¹
	Actualisation de la mémoire	Allume le système audio automatiquement et rétablit la fragmentation de la mémoire lorsque le mode d'alimentation est en position MOTEUR COUPE (ANTIVOL) .	Activé * ¹ / Désactivé
	Autres Réglage de l'intervalle d'actualisation	Permet de définir la durée de l'option Rafraîchir la mémoire .	—
	Modifier thème	Modifie le design de l'interface de l'écran.	Oui/Non
	Réinitialiser les valeurs par défaut	Rétablit tous les réglages par défaut. <input checked="" type="checkbox"/> Réinitialisation de la valeur par défaut de tous les réglages P. 435	Oui/Non
	Délai écran température	Change la durée pendant laquelle l'affichage de contrôle de température reste allumé lorsque l'on appuie sur le bouton CLIMATE .	Jamais/5 secondes/10 secondes * ¹ / 20 secondes
	Informations détaillées	Affiche les détails de l'unité principale et les informations du système d'exploitation.	—
Défaut	Annule/réinitialise toutes les options personnalisées dans le groupe Système par défaut.	Oui/Non	

*1 : Réglage par défaut

*2 : Ne s'affiche pas lorsque le design de l'interface de l'écran est modifié.

Groupe de réglages	Fonctions personnalisées	Description	Réglages possibles
Véhicule	Système d'avertissement de perte de pression	Initialise le système d'alerte de crevaison.	Annuler/Initialiser
	Distance d'avertissement de proximité du véhicule précédent	Change la distance à laquelle le CMBS se déclenche.	Loin/Normal*¹/Proche
	Bip de détection d'un véhicule proche par l'ACC	Fait retentir le signal sonore du système lorsque ce dernier détecte un véhicule ou lorsque le véhicule sort du champ d'action de l'ACC/ACC avec LSF.	Activé/Désactivé*¹
	Système de surveillance de l'angle mort (BSI)*	Modifie le réglage du système de surveillance de l'angle mort (BSI).	Alerte sonore et visuelle*¹/Alerte visuelle uniquement/Désactivé
	Bip d'assistance au maintien dans la voie de circulation	Provoque l'émission d'un bip du système en cas de suspension du système d'assistance au maintien dans la voie de circulation (LKAS).	Activé/Désactivé*¹
	Réglage du système de détection du changement de voie	Change le réglage du système de détection du changement de voie.	Normal/Retardé*¹/Avertissement uniquement/Précoce
	Contrôle prévu de coupure ACC	Active et désactive la fonction de commande de prévision de coupure ACC.	Activé*¹/Désactivé
	Moniteur de l'attention du conducteur	Modifie le réglage du moniteur de l'attention du conducteur.	OFF/Alerte tactile uniquement/Alerte tactile et sonore*¹
	Avertissement tête haute*	Active et désactive l'avertissement tête haute.	Activé*¹/Désactivé

*1 : Réglage par défaut

* Non disponible sur tous les modèles

Groupe de réglages	Fonctions personnalisées	Description	Réglages possibles	
Véhicule	Configuration compteur	Message d'avertissement	Permet de choisir si le message d'avertissement s'affiche sur l'interface d'information du conducteur.	Activé/Désactivé *1
		Régler cadran température Ecran	Corrige la lecture de la température extérieure de quelques degrés.	-3°C ~ ±0°C*1 ~ +3°C
		Synchro. réinit. "Trip A"	Modifie les réglages de remise à zéro du compteur quotidien A et de l'économie moyenne de carburant A.	Dès le plein/Le contact est éteint/Réinitialisation manuelle *1
		Synchro. réinit. "Trip B"	Modifie les réglages de remise à zéro du compteur quotidien B et de l'économie moyenne de carburant B.	Dès le plein/Le contact est éteint/Réinitialisation manuelle *1
		Contrôle volume alarme	Change le volume sonore de l'alarme, tels que bips sonores, avertissements, signal sonore du clignotant, etc.	Max/Mid *1/Min
		Rétroéclairage consommation	Active et désactive la couleur du compteur.	Activé *1/Désactivé
		Ecran arrêt auto ralenti*	Sélectionne l'activation de l'Ecran arrêt auto ralenti.	Activé *1/Désactivé

*1 : Réglage par défaut

Groupe de réglages	Fonctions personnalisées	Description	Réglages possibles	
Véhicule	Configuration compteur	Ecran étape par étape*	Permet de choisir si l'affichage des changements de direction s'affiche pendant le guidage dans l'affichage du compteur et l'affichage tête haute*.	Activé*¹/Désactivé
		Notifications nouveau message*	Sert à sélectionner si une fenêtre contextuelle d'alerte s'affiche lorsque l'HFT reçoit un nouveau message de texte/e-mail.	Activé*¹/Désactivé
		Unités vitesse/distance	Sélectionne les unités de l'ordinateur de route.	mph-miles*²/ km/h-km*²
	Paramétrage position de conduite	Tachymètre	Permet de choisir si le compte-tours s'affiche sur l'interface d'information du conducteur.	Activé*¹/Désactivé
		Lien de mémorisation de la position*	Active et désactive le système de mémorisation de la position de conduite.	Activé*¹/Désactivé
		Prétensionneur électrique de ceinture de sécurité - Réglage Sport	Active ou désactive le réglage de tendeur automatique de ceinture de sécurité qui élimine le jeu de la ceinture de sécurité quand le véhicule est mis en marche et pendant les manœuvres sportives.	Activé*¹/Désactivé
	Réglage d'accès auto*	Mode déverr. porte	Permet de choisir les portes pouvant être déverrouillées lors de l'actionnement de la poignée de porte côté conducteur.	Porte conducteur seul.*¹/Toutes portes
		Flash lumineux accès sans clé	Fait clignoter certains feux extérieurs lors du déverrouillage/verrouillage des portes.	Activé*¹/Désactivé

*1 : Réglage par défaut

*2 : Le réglage par défaut varie selon le modèle.

Groupe de réglages	Fonctions personnalisées	Description	Réglages possibles
Véhicule	Durée atténu. lampe intérieure	Modifie la durée pendant laquelle l'éclairage intérieur reste allumé après la fermeture des portes.	60sec./30sec.*1/15sec.
	Temporisation extinction auto phares	Modifie la durée pendant laquelle l'éclairage extérieur reste allumé après la fermeture de la porte côté conducteur.	60sec./30sec./15sec.*1/0sec.
	Sensibilité éclairage intérieur automatique*2	Change la sensibilité de la luminosité du tableau de bord lorsque la commande des phares est sur AUTO .	Min./Basse/Moy.*1/Elevée/Max.
	Activation automatique des phares avec les essuie-glaces*2	Modifie les paramètres de l'essuie-glace lorsque les phares s'allument automatiquement tandis que la commande des phares est sur AUTO .	Activé*1/Désactivé
Réglage essuie-glaces	Mode clé et déverr. à distance*	Permet le déverrouillage de la porte conducteur ou de toutes les portes en appuyant une fois sur la télécommande.	Porte conducteur seul.*1/ Toutes portes
	Notification verr. auto	VERROUILLAGE/DEVERROUILLAGE : les feux extérieurs clignotent.	Activé*1/Désactivé
	Minuterie de reverrouillage	Modifie le temps nécessaire au reverrouillage des portes et à l'armement du système de sécurité après que vous avez déverrouillé le véhicule sans ouvrir aucune porte.	90sec/60sec/30sec*1
	Rétroviseurs extérieurs à escamotage automatique	Modifie la manière de rabattre les rétroviseurs extérieurs.	Escamotage automatique sans clé*1/Manuel uniquement

*1 : Réglage par défaut

*2 : Puisque cette phrase à l'écran varie en fonction des modèles, son utilisation dans ce manuel peut différer de la phrase à l'écran réelle.

* Non disponible sur tous les modèles

suite page suivante

Groupe de réglages	Fonctions personnalisées	Description	Réglages possibles	
Véhicule	Accès mains libres	Change le réglage pour ouvrir le hayon électrique d'un mouvement de coup de pied souple sous le pare-chocs arrière.	Activé*1/Désactivé	
	Configuration de hayon électrique*	Mode d'ouverture sans clé	Change le réglage d'accès sans clé pour l'ouverture du hayon électrique.	A tout moment*1/ Lorsque déverrouillé
		Ouverture élec par poignée. ext.	Change le réglage pour ouvrir le hayon électrique à l'aide de la poignée extérieure du hayon.	Off (Manuel uniq.)/On (Electr/ Manuel)*1
	Infos maintenance	Sert à réinitialiser l'affichage du système de rappel d'entretien*/ du moniteur d'huile* lorsque l'entretien a été effectué.	—	
	Défaut	Annule/réinitialise toutes les options personnalisées dans le groupe Paramètres véhicule par défaut.	Oui/Non	
Smartphone	Apple CarPlay	Définit la connexion Apple CarPlay.	—	
	Android Auto	Définit la connexion Android Auto.	—	

*1 : Réglage par défaut

Réinitialisation de la valeur par défaut de tous les réglages

Rétablir tous les réglages de menu et personnalisés par défaut.

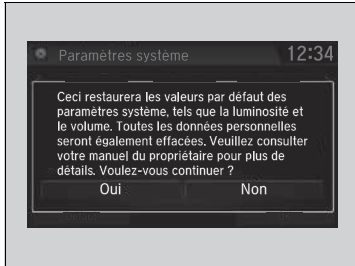

1. Sélectionner .
2. Sélectionner **Paramètres**.
3. Sélectionner **Système**.
4. Sélectionner l'onglet **Autres**.
5. Sélectionner **Réinitialiser les valeurs par défaut**.
 - Un message de confirmation s'affiche à l'écran.
6. Sélectionner **Oui** pour réinitialiser les réglages.
7. Sélectionner **Oui** à nouveau pour réinitialiser les réglages.
 - Un message de confirmation s'affiche à l'écran. Sélectionner **OK**.
 - Sélectionner **OK** pour redémarrer le système.

⌘ Réinitialisation de la valeur par défaut de tous les réglages

Lorsque le véhicule est cédé à un tiers, rétablir tous les réglages par défaut et effacer toutes les données personnelles.

Lorsque la procédure **Réinit. données usine** est effectuée, les applications préinstallées seront réinitialisées à leur réglage par défaut.

Modèles avec système audio couleur

Le système de téléphone mains libres (HFT) permet de passer et de recevoir des appels à l'aide du système audio du véhicule sans manipuler le téléphone portable.

Utilisation du système HFT

■ Touches du système HFT

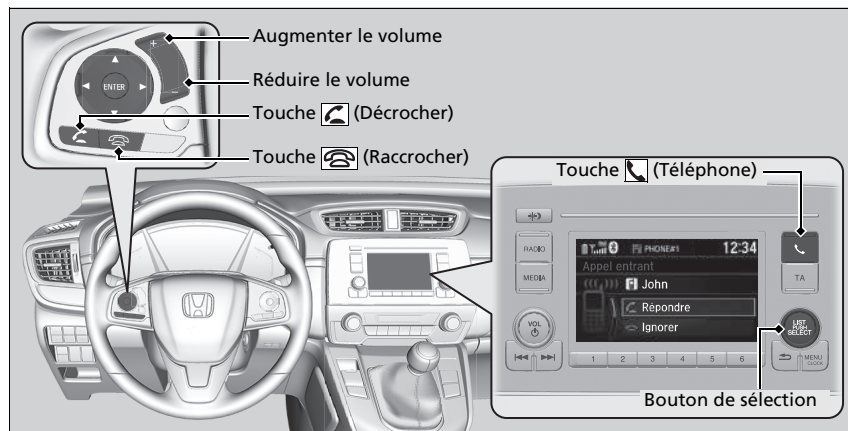

Touche (D) (D décrocher) : appuyer dessus pour passer directement à l'écran Phone (Téléphone) ou pour répondre à un appel entrant.

Touche (R) (R raccrocher) : appuyer pour mettre fin à un appel.

Touche (T) (T téléphone) : appuyer dessus pour passer directement à l'écran Phone (Téléphone).

Bouton de sélection : tourner (roue à cliquer) pour sélectionner une option à l'écran, puis appuyer sur (roue à cliquer).

☒ Système de téléphone mains libres

Placer le téléphone là où il est possible d'avoir une bonne réception.

Pour utiliser le système HFT, vous avez besoin d'un téléphone mobile compatible *Bluetooth*. Pour accéder à la liste des téléphones compatibles, des procédures de jumelage et des fonctions spéciales, s'adresser à un concessionnaire.

Jusqu'à 20 entrées de numérotation abrégée peuvent être sauvegardées. En l'absence d'entrée dans le système, la numérotation rapide est désactivée.

☒ **Numéro abrégé** P. 450

Jusqu'à 20 icônes d'historique des appels peuvent être sauvegardées. En l'absence d'historique des appels, l'historique des appels est désactivé.

Technologie sans fil *Bluetooth*®

Le nom et les logos *Bluetooth*® sont des marques déposées appartenant à *Bluetooth SIG, Inc.*, toute utilisation de ces marques par Honda Motor Co., Ltd. s'effectue sous licence. Les autres marques déposées et appellations commerciales appartiennent à leurs propriétaires respectifs.

Limites du système HFT

Un appel entrant sur le système HFT interrompt la lecture audio en cours. La lecture audio reprend une fois l'appel terminé.

■ Affichage d'état HFT

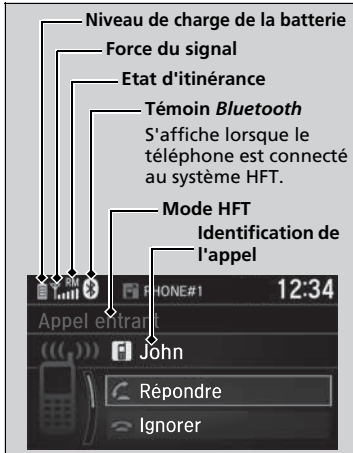

L'écran Audio/Informations signale un appel entrant.

▣ Affichage d'état HFT

Les informations qui s'affichent sur l'écran Audio/Informations varient selon les modèles de téléphone.

■ Limites du fonctionnement manuel

Certaines fonctions manuelles sont désactivées ou inutilisables lorsque le véhicule est en mouvement. Il n'est pas possible de sélectionner une option grisée tant que le véhicule n'est pas à l'arrêt.

Menus HFT

Le contacteur d'allumage doit être en position ACCESSOIRES **I** ou MARCHÉ **II** pour que le système HFT puisse être utilisé.

►► Menu HFT

Pour utiliser HFT, vous devez d'abord appairier votre téléphone mobile compatible *Bluetooth* au système lorsque le véhicule est en stationnement.

Certaines fonctions sont limitées pendant la conduite. Un message s'affiche à l'écran lorsque le véhicule roule et que l'opération est annulée.

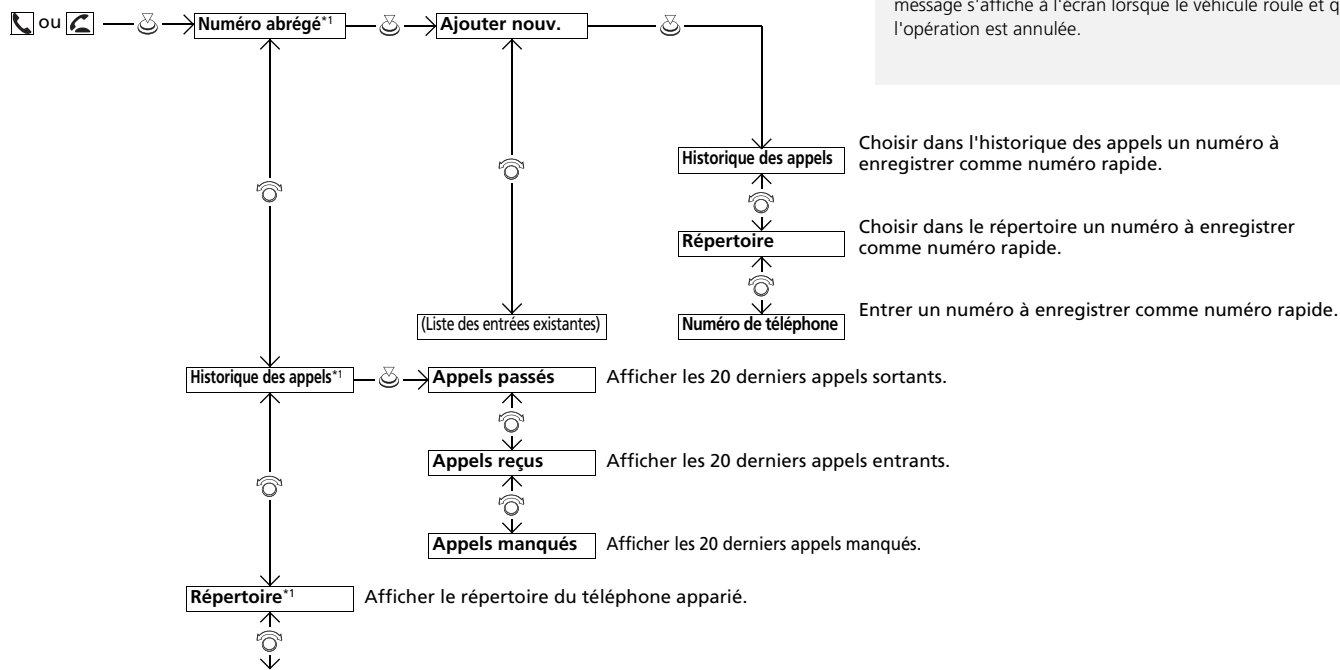

*1 : S'affiche uniquement lorsqu'un téléphone est connecté au système HFT.

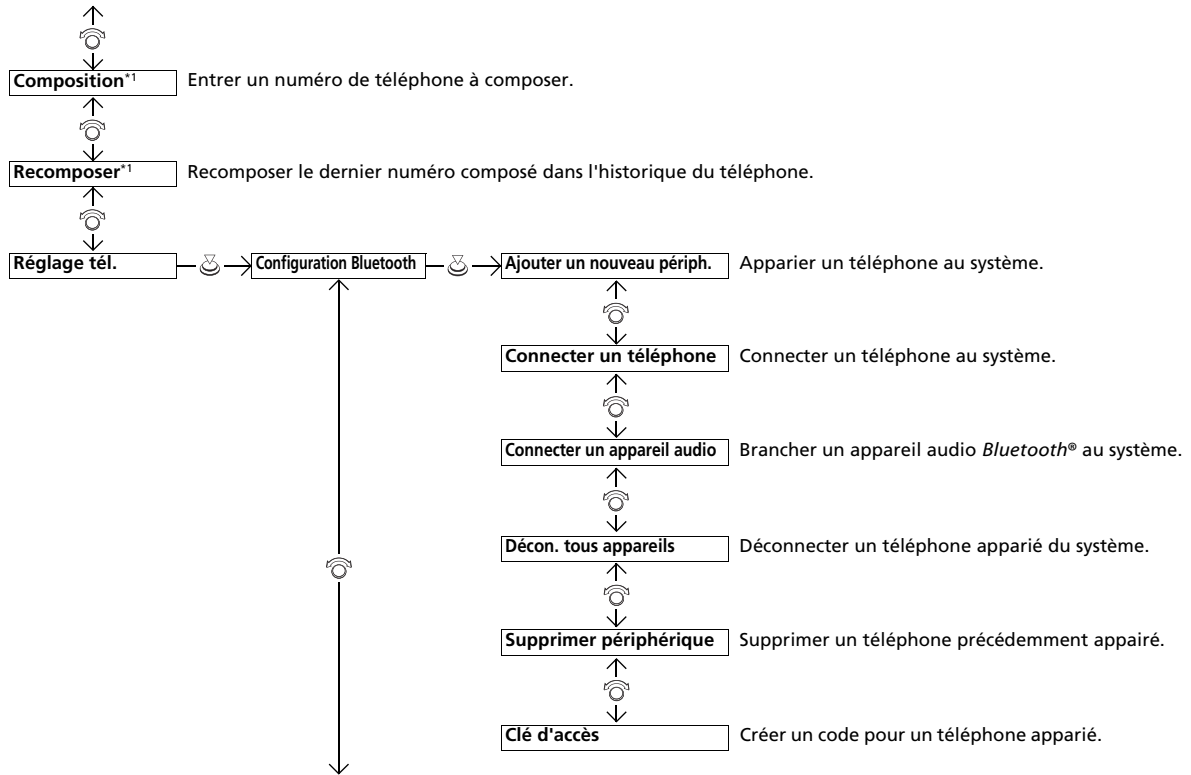

*1 : S'affiche uniquement lorsqu'un téléphone est connecté au système HFT.

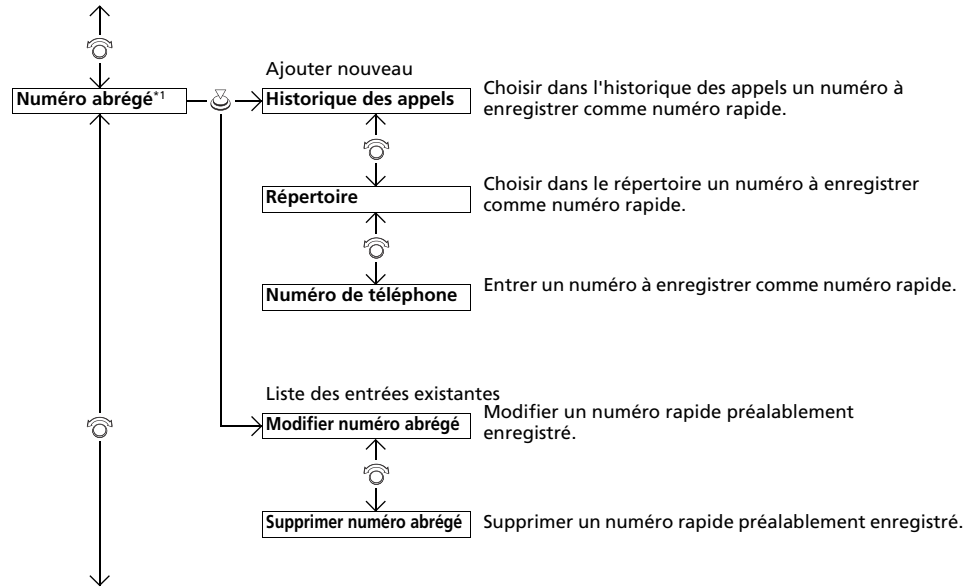

*1 : S'affiche uniquement lorsqu'un téléphone est connecté au système HFT.

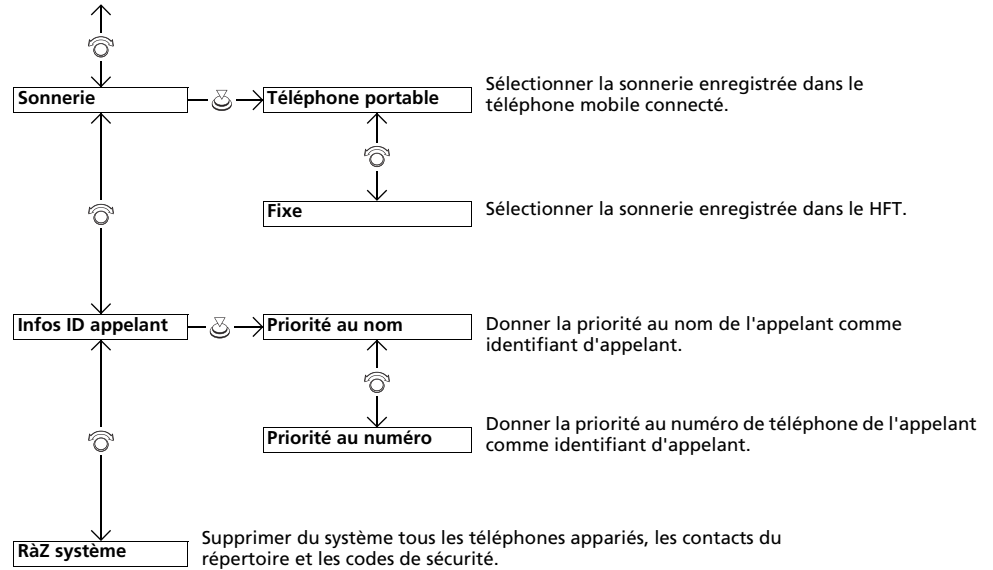

■ Réglage du téléphone

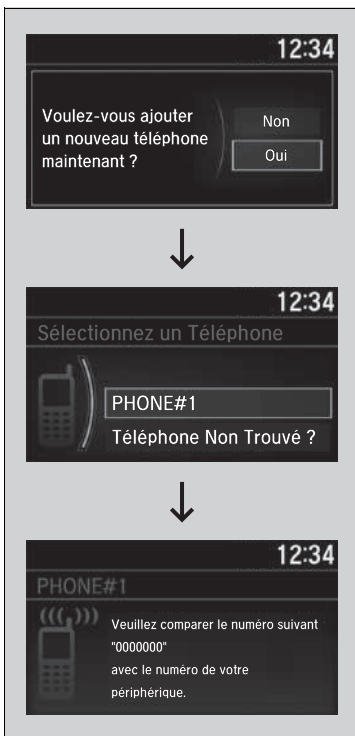

■ Pour jumeler un téléphone mobile (lorsqu'aucun téléphone n'est encore jumelé au système)

1. Appuyer sur la touche ou la touche .
2. Tourner pour sélectionner **Oui**, puis appuyer sur .
3. Appuyer sur pour sélectionner **OK**.
4. Vérifier que le téléphone est en mode recherche ou identification.
 - Le système HFT recherche automatiquement un dispositif Bluetooth®.
5. Lorsque le téléphone apparaît sur la liste, le sélectionner en appuyant sur .
 - Si le téléphone n'apparaît pas, sélectionner **Téléphone non trouvé ?** et rechercher les périphériques *Bluetooth*® avec le téléphone. Sur le téléphone, choisir **Honda HFT**.
6. Le système affiche un code d'appariement sur l'écran Audio/Informations.
 - Confirmer si les codes d'appariement affichés sur l'écran et sur le téléphone correspondent. Cela peut varier selon le téléphone.
7. Une notification s'affiche à l'écran si le jumelage est réussi.

▣ Réglage du téléphone

Votre téléphone compatible *Bluetooth* doit être apparié avec HFT pour lancer et recevoir des appels mains libres.

Conseils pour l'appariement des téléphones :

- Il n'est pas possible d'appairer le téléphone lorsque le véhicule est en marche.
- Il est possible d'appairer jusqu'à six téléphones.
- La batterie de votre téléphone peut se décharger plus vite lorsque ce dernier est jumelé au système HFT.
- Si le téléphone n'est pas prêt pour être apparié ou n'est pas détecté par le système en 30 secondes, la temporisation du système expire et retourne en mode Pause.

Une fois qu'un téléphone est apparié, il s'affiche à l'écran avec une ou deux icônes du côté droit.

Ces icônes indiquent les informations suivantes :

- : le téléphone peut être utilisé avec le système HFT.
- : le téléphone est compatible avec le système Audio *Bluetooth*®.

■ Pour appairer un téléphone mobile (quand un téléphone est déjà apparié au système)



1. Appuyer sur la touche ou la touche .
2. Tourner pour sélectionner **Oui**, puis appuyer sur .
3. Tourner pour sélectionner **Ajouter nouveau périphérique**, puis appuyer sur .
4. Appuyer sur pour sélectionner **OK**.
 - L'écran passe à la liste des appareils.
5. Vérifier que le téléphone est en mode recherche ou identification, puis appuyer sur .
 - Le système HFT recherche automatiquement un dispositif Bluetooth®.
6. Lorsque le téléphone apparaît sur la liste, le sélectionner en appuyant sur .
 - Si le téléphone n'apparaît toujours pas, sélectionner **Téléphone non trouvé ?** et rechercher les périphériques *Bluetooth*® avec le téléphone. Sur le téléphone, choisir **Honda HFT**.
7. Le système affiche un code d'appariement sur l'écran Audio/Informations.
 - Confirmer si les codes d'appariement affichés sur l'écran et sur le téléphone correspondent. Cela peut varier en fonction du téléphone.



■ **Pour appairer un autre téléphone**

1. Appuyer sur la touche ou la touche .
2. Tourner pour sélectionner **Configuration du téléphone**, puis appuyer sur .
3. Tourner pour sélectionner **Configuration Bluetooth**, puis appuyer sur .
4. Tourner pour sélectionner **Connecter un téléphone**, puis appuyer sur
 - L'écran affiche la liste des dispositifs.
5. Tourner pour sélectionner le nom du dispositif souhaité, puis appuyer sur
 - Le système HFT déconnecte le téléphone connecté et commence à chercher un autre téléphone appairé.

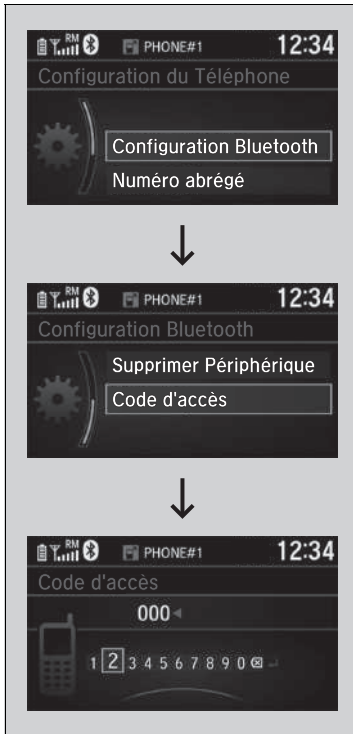

■ **Pour changer le code d'appariement**

1. Appuyer sur la touche ou la touche .
2. Tourner pour sélectionner **Configuration du téléphone**, puis appuyer sur .
3. Tourner pour sélectionner **Configuration Bluetooth**, puis appuyer sur .
4. Tourner pour sélectionner **Code d'accès**, puis appuyer sur .
5. Saisir un nouveau code de jumelage, puis appuyer sur .



■ **Supprimer un téléphone précédemment jumelé.**

1. Appuyer sur la touche ou la touche .
2. Tourner pour sélectionner **Configuration du téléphone**, puis appuyer sur .
3. Tourner pour sélectionner **Configuration Bluetooth**, puis appuyer sur .
4. Tourner pour sélectionner **Supprimer périphérique**, puis appuyer sur .
 - L'écran affiche la liste des dispositifs.
5. Tourner pour sélectionner le téléphone à supprimer, puis appuyer sur .
6. Un message de confirmation s'affiche à l'écran. Tourner pour sélectionner **Oui**, puis appuyer sur .

■ Sonnerie

Il est possible de modifier le réglage de sonnerie.

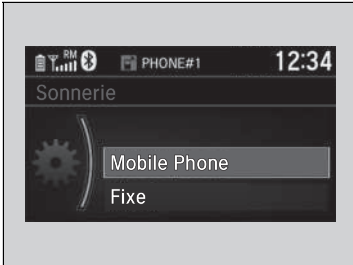

1. Appuyer sur la touche ou la touche .
2. Tourner pour sélectionner **Configuration du téléphone**, puis appuyer sur .
3. Tourner pour sélectionner **Sonnerie**, puis appuyer sur .
4. Tourner pour sélectionner **Téléphone portable** ou **Fixe**, puis appuyer sur .

■ Identification de l'appelant

Il est possible de sélectionner les coordonnées de l'appelant pour qu'elles puissent s'afficher lors de son prochain appel.

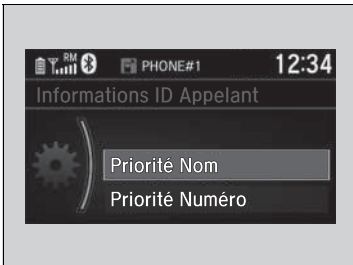

1. Appuyer sur la touche ou la touche .
2. Tourner pour sélectionner **Réglage tél.**, puis appuyer sur .
3. Tourner pour sélectionner **Informations ID appelant**, puis appuyer sur .
4. Tourner pour sélectionner le mode voulu, puis appuyer sur .

☒ Sonnerie

Téléphone portable : en fonction de la marque et du modèle de téléphone mobile, la sonnerie enregistrée dans le téléphone peut retentir lorsque le téléphone est connecté.
Fixe : la sonnerie fixe retentit au niveau des haut-parleurs.

☒ Identification de l'appelant

Priorité nom : le nom des appelants s'affiche s'il est enregistré dans le répertoire.
Priorité numéro : le numéro de téléphone de l'appelant est affiché.

■ Pour effacer les données du système

Les codes de jumelage, les téléphones jumelés, toutes les entrées de numérotation abrégée, toutes les données d'historique des appels et toutes les données de répertoire importées sont effacés.

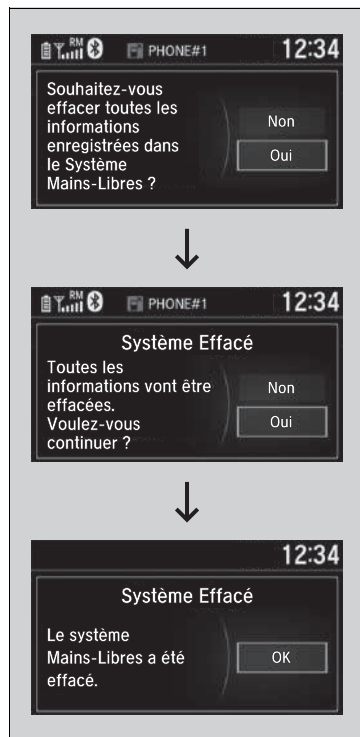

1. Appuyer sur la touche ou la touche .
2. Tourner pour sélectionner **Configuration du téléphone**, puis appuyer sur .
3. Tourner pour sélectionner **RàZ système**, puis appuyer sur .
4. Tourner pour sélectionner **Oui**, puis appuyer sur .
5. Un message de confirmation s'affiche à l'écran. Tourner pour sélectionner **Oui**, puis appuyer sur .
6. Une notification s'affiche à l'écran. Appuyer sur .

■ Importation automatique du répertoire d'un téléphone mobile et de l'historique des appels

Lorsque le téléphone est apparié, le contenu de son répertoire et l'historique des appels sont automatiquement importés dans le système HFT.



☒ Importation automatique du répertoire d'un téléphone mobile et de l'historique des appels

Lorsqu'un contact est sélectionné dans la liste du répertoire du téléphone mobile, jusqu'à trois icônes de catégorie peuvent s'afficher. Les icônes indiquent quels types de numéros sont enregistrés pour ce contact.



Si quatre numéros ou plus correspondent à un contact, ... s'affiche à la place des icônes de catégorie.

Sur certains téléphones, il n'est pas possible d'importer les icônes de catégories dans le système HFT.

Le répertoire est mis à jour après chaque connexion.
L'historique des appels est mis à jour après chaque connexion ou appel.

■ Numéro abrégé

Jusqu'à 20 numéros rapides peuvent être enregistrés par téléphone.



Pour enregistrer un numéro rapide :

1. Appuyer sur la touche ou la touche .
2. Tourner pour sélectionner **Numéro abrégé**, puis appuyer sur .
3. Tourner pour sélectionner **Ajouter nouveau**, puis appuyer sur .
4. Tourner pour sélectionner un emplacement où choisir un numéro, puis appuyer sur .

Depuis **Historique des appels** :

- Choisir un numéro dans l'historique des appels.

Depuis le **Répertoire** :

- Choisir un numéro dans le répertoire importé du téléphone mobile connecté.

Depuis **N° téléphone** :

- Entrer le numéro manuellement.

» Numéro abrégé

Lorsqu'une touche de présélection est enfoncée, l'écran **Numéro abrégé** s'affiche.

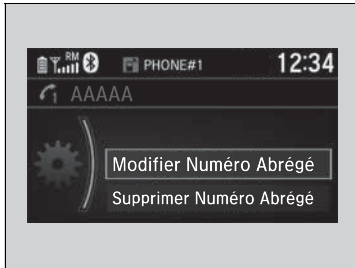

■ **Pour modifier un numéro abrégé**

1. Appuyer sur la touche ou la touche .
2. Tourner pour sélectionner **Configuration du téléphone**, puis appuyer sur .
3. Tourner pour sélectionner **Numéro abrégé**, puis appuyer sur .
4. Choisir un numéro rapide existant.
5. Tourner pour sélectionner **Modifier numéro abrégé**, puis appuyer sur .
6. Sélectionner une nouvelle numérotation abrégée, puis appuyer sur .

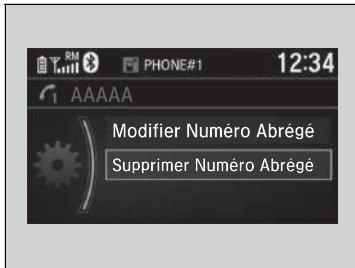

■ **Pour enregistrer un numéro abrégé**

1. Appuyer sur la touche ou la touche .
2. Tourner pour sélectionner **Configuration du téléphone**, puis appuyer sur .
3. Tourner pour sélectionner **Numéro abrégé**, puis appuyer sur .
4. Choisir un numéro rapide existant.
5. Tourner pour sélectionner **Supprimer numéro abrégé**, puis appuyer sur .
 - Un message de confirmation s'affiche à l'écran. Tourner pour sélectionner **Oui**, puis appuyer sur .

■ Passer un appel

Les appels peuvent être passés par numérotation directe ou au moyen du répertoire importé, de l'historique des appels, des numéros rapides ou d'une renumérotation.



►► Passer un appel

Une fois l'appel connecté, la voix du correspondant s'entend dans les haut-parleurs audio.



■ Pour passer un appel au moyen du répertoire importé

Lorsque le téléphone est apparié, le contenu de son répertoire est automatiquement importé dans le système HFT.

1. Appuyer sur la touche ou la touche .
2. Tourner pour sélectionner **Répertoire**, puis appuyer sur .
3. Le répertoire est enregistré par ordre alphabétique. Tourner pour sélectionner l'initiale, puis appuyer sur .
4. Tourner pour sélectionner un nom, puis appuyer sur .
5. Tourner pour sélectionner un numéro, puis appuyer sur .
 - La composition commence automatiquement.

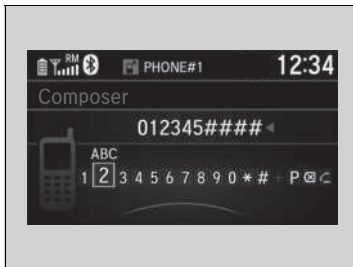

■ Pour passer un appel en utilisant un numéro de téléphone

1. Appuyer sur la touche ou la touche .
2. Tourner pour sélectionner **Composer**, puis appuyer sur .
3. Tourner pour sélectionner un numéro, puis appuyer sur .
4. Tourner pour sélectionner , puis appuyer sur .
 - La composition commence automatiquement.



■ **Pour passer un appel en utilisant la fonction de renumérotation**

1. Appuyer sur la touche ou la touche .
 2. Tourner pour sélectionner **Recomposition**, puis appuyer sur .
- La composition commence automatiquement.



■ **Pour passer un appel en utilisant l'historique des appels**

L'historique des appels est enregistré par **Appels passés**, **Appels reçus** et **Appels ratés**.

1. Appuyer sur la touche ou la touche .
 2. Tourner pour sélectionner **Historique des appels**, puis appuyer sur .
 3. Tourner pour sélectionner **Appels passés**, **Appels reçus** ou **Appels ratés**, puis appuyer sur .
 4. Tourner pour sélectionner un numéro, puis appuyer sur .
- La composition commence automatiquement.

►► Pour passer un appel en utilisant la fonction de renumérotation

Appuyer et maintenir la touche enfoncée pour recomposer le dernier numéro composé dans l'historique des appels du téléphone.

►► Pour passer un appel en utilisant l'historique des appels

L'historique des appels apparaît uniquement lorsqu'un téléphone est connecté au système HFT et affiche les 20 derniers numéros composés, appels reçus et appels manqués.

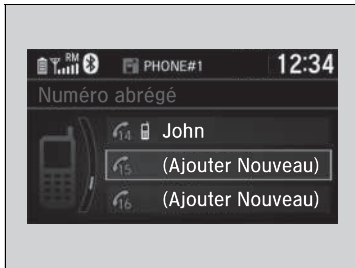

■ Pour passer un appel en utilisant un numéro rapide

1. Appuyer sur la touche ou la touche .
2. Tourner pour sélectionner **Numéro abrégé**, puis appuyer sur .
3. Tourner pour sélectionner un numéro, puis appuyer sur .
 - La composition commence automatiquement.

■ Recevoir un appel

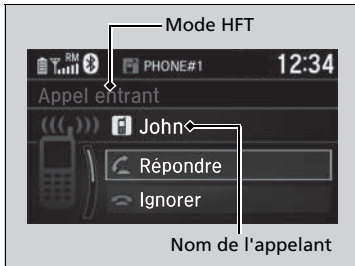

A la réception d'un appel entrant, un signal sonore retentit et l'écran **Appel entrant** s'affiche. Appuyer sur la touche pour répondre à l'appel. Appuyer sur la touche pour refuser l'appel ou y mettre fin.

☒ Pour passer un appel en utilisant un numéro rapide

Lorsqu'une touche de présélection est enfoncée, l'écran **Numéro abrégé** s'affiche.

Sélectionner **Autres** pour visualiser la liste de numérotation rapide d'un autre téléphone jumelé.

☒ Recevoir un appel

Appel en attente

Appuyer sur la touche pour mettre l'appel en cours en attente et répondre à l'appel entrant.

Appuyer de nouveau sur la touche pour reprendre l'appel initial.

Sélectionner **Ignorer** pour ignorer l'appel entrant si l'on ne souhaite pas y répondre.

Appuyer sur la touche pour mettre fin à l'appel en cours.

Il est possible de sélectionner les icônes de l'écran Audio/Informations au lieu des touches et . Tourner pour sélectionner l'icône, puis appuyer sur .

■ Options pendant un appel

Les options suivantes sont disponibles pendant un appel.



Permuter les appels : mettre l'appel en cours en attente et répondre à l'appel entrant.

Sourdine : désactiver le microphone.

Transférer appel : transférer un appel du système HFT vers le téléphone.

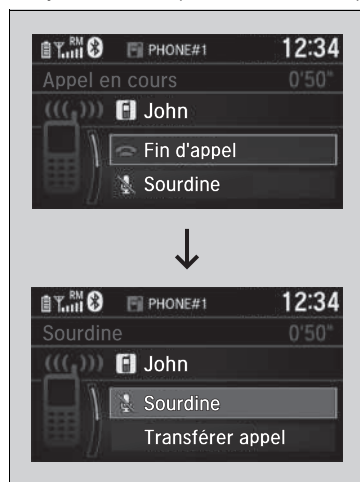
Sonneries : envoyer des numéros pendant un appel. Cela est utile lorsque l'utilisateur appelle un système de téléphonie commandé par menu.



1. Pour afficher les options disponibles, appuyer sur la touche .
 2. Tourner  pour sélectionner l'option, puis appuyer sur .
- Sélectionner de nouveau **Sourdine** pour le désactiver.

» Options pendant un appel

Sonneries : disponible sur certains téléphones.

Modèles avec affichage audio

Le système de téléphone mains libres (HFT) permet de passer et de recevoir des appels à l'aide du système audio du véhicule sans manipuler le téléphone portable.

Utilisation du système HFT

Touches du système HFT

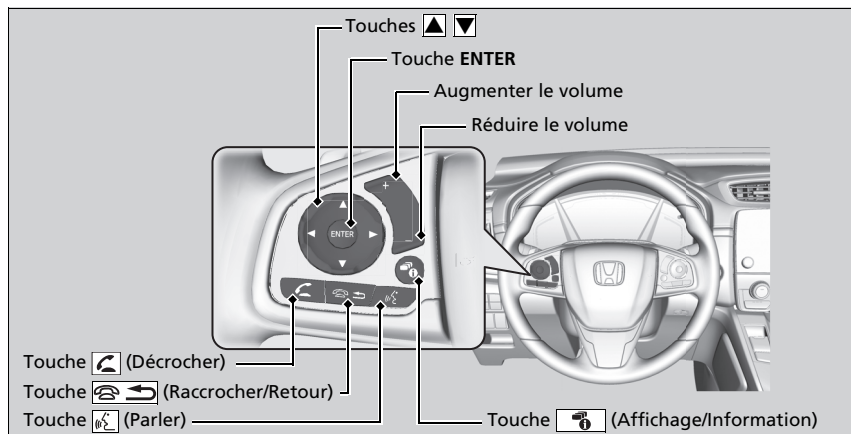

Systeme de téléphone mains libres

Placer le téléphone là où il est possible d'avoir une bonne réception.

Pour utiliser le système HFT, vous avez besoin d'un téléphone mobile compatible *Bluetooth*. Pour accéder à la liste des téléphones compatibles, des procédures de jumelage et des fonctions spéciales, s'adresser à un concessionnaire.

Pour utiliser le système, le réglage **Etat Actif/Désactif Bluetooth** doit être **Actif**. S'il existe une connexion active avec Apple CarPlay ou Android Auto, il n'est pas possible d'accéder au système HFT.

➤ **Personnalisation d'une fonction** P. 408

Conseils pour la commande par la voix

- Pointer les aérations en dehors du plafond et fermer les vitres, le bruit pouvant interférer avec les microphones.
- Appuyer sur la touche pour appeler un numéro avec un identificateur vocal enregistré, un nom ou un numéro du répertoire. Parler clairement et de manière naturelle après le bip.
- Si le microphone capte d'autres voix, la commande risque d'être mal interprétée.
- Pour régler le volume, utiliser la touche **VOL** (Volume) du système audio ou les commandes audio à distance sur le volant.

Un maximum de trois numéros rapides peut être affiché sur un total de 20 qui peuvent être saisis.



➤ **Numéro abrégé** P. 471

Un maximum de trois appels précédents peut être affiché sur un total de 20 qui peuvent être saisis. En l'absence d'historique des appels, l'historique des appels est désactivé.

Touche  (Décrocher) : appuyer sur ce bouton pour passer directement au Menu téléphone de l'interface d'information du conducteur ou à l'affichage tête haute*, ou pour répondre à un appel entrant.

Touche  (Raccrocher/Retour) : appuyer dessus pour mettre fin à un appel, revenir à la commande précédente ou annuler une commande.

Touche  (Parler) : appuyer pour accéder au Portail vocal.

  Touches : appuyer sur ce bouton pour sélectionner un élément affiché sur le menu téléphone de l'interface d'information du conducteur.

Touche ENTER : appuyer sur cette touche pour appeler un numéro affiché sur le menu téléphone de l'interface d'information du conducteur.

Touche  (Affichage/Information) : sélectionner et appuyer sur **ENTER** pour afficher **Numéro abrégé**, **Historique des appels** ou **Répertoire** dans le menu téléphone de l'interface d'information du conducteur.

Pour accéder à l'écran **Menu du téléphone** :

1. Sélectionner  pour basculer sur l'affichage de l'écran du téléphone.
2. Sélectionner **MENU**.

►► Système de téléphone mains libres

Technologie sans fil *Bluetooth*®

Le nom et les logos *Bluetooth*® sont des marques déposées appartenant à *Bluetooth SIG, Inc.*, toute utilisation de ces marques par Honda Motor Co., Ltd. s'effectue sous licence. Les autres marques déposées et appellations commerciales appartiennent à leurs propriétaires respectifs.

Limites du système HFT

Un appel entrant sur le système HFT interrompt la lecture audio en cours. La lecture audio reprend une fois l'appel terminé.

■ Affichage d'état HFT

L'écran Audio/Informations signale un appel entrant.

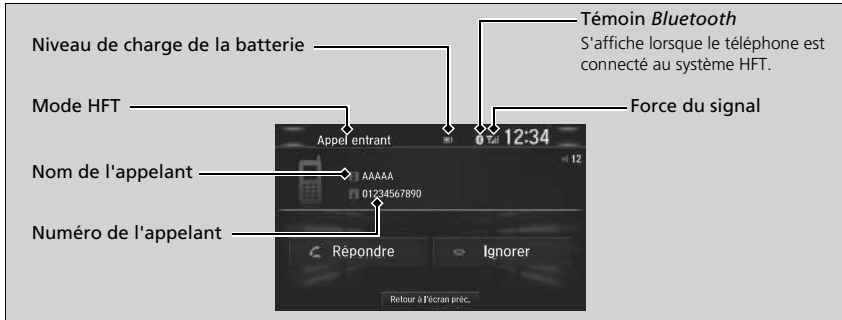

■ Limites du fonctionnement manuel

Certaines fonctions manuelles sont désactivées ou inutilisables lorsque le véhicule est en mouvement. Il n'est pas possible de sélectionner une option grisée tant que le véhicule n'est pas à l'arrêt.

Lorsque le véhicule est en mouvement, seuls des numéros rapides déjà enregistrés avec des balises vocales, des noms du répertoire ou des numéros peuvent être appelés grâce aux commandes vocales.

➤ **Numéro abrégé** P. 471

▣ Affichage d'état HFT

Les informations qui s'affichent sur l'écran Audio/Informations varient selon les modèles de téléphone.

Menus HFT

Pour que le système puisse être utilisé, le contacteur d'allumage doit être sur ACCESSOIRES **I** ou MARCHE **II***1.

■ Ecran Paramètres téléphone

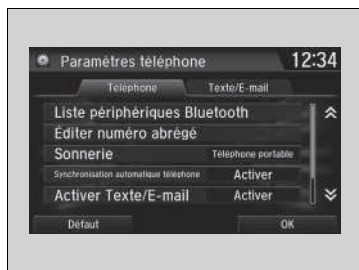

1. Sélectionner .
2. Sélectionner **Paramètres**.
3. Sélectionner **Téléphone**.

» Menus HFT

Pour utiliser HFT, vous devez d'abord appairer votre téléphone mobile compatible *Bluetooth* au système lorsque le véhicule est en stationnement.

Certaines fonctions sont limitées pendant la conduite.

Fonctions

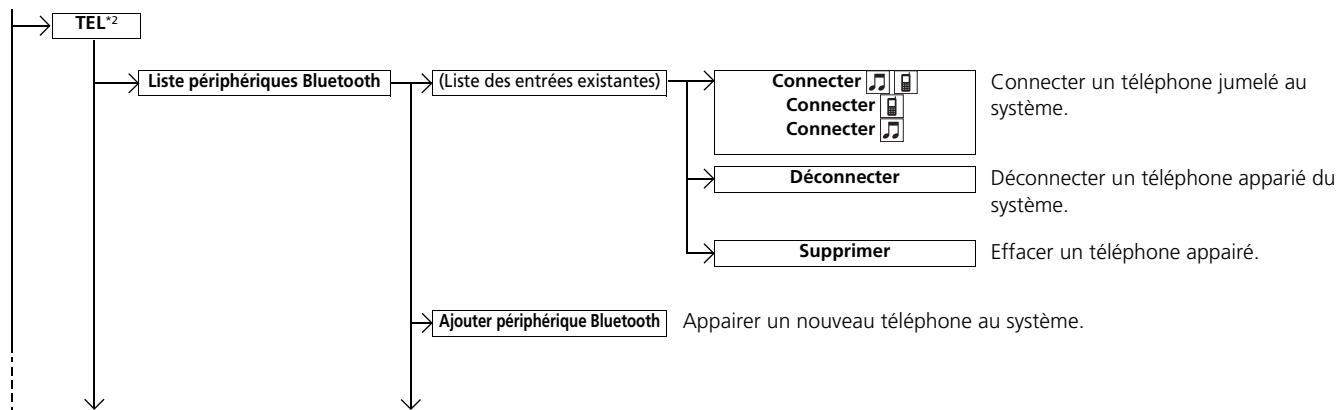

*1 : Les modèles équipés du système d'accès sans clé ont un bouton **ENGINE START/STOP** au lieu d'un contacteur d'allumage.

*2 : L'onglet **TEL** est présent selon les modèles.

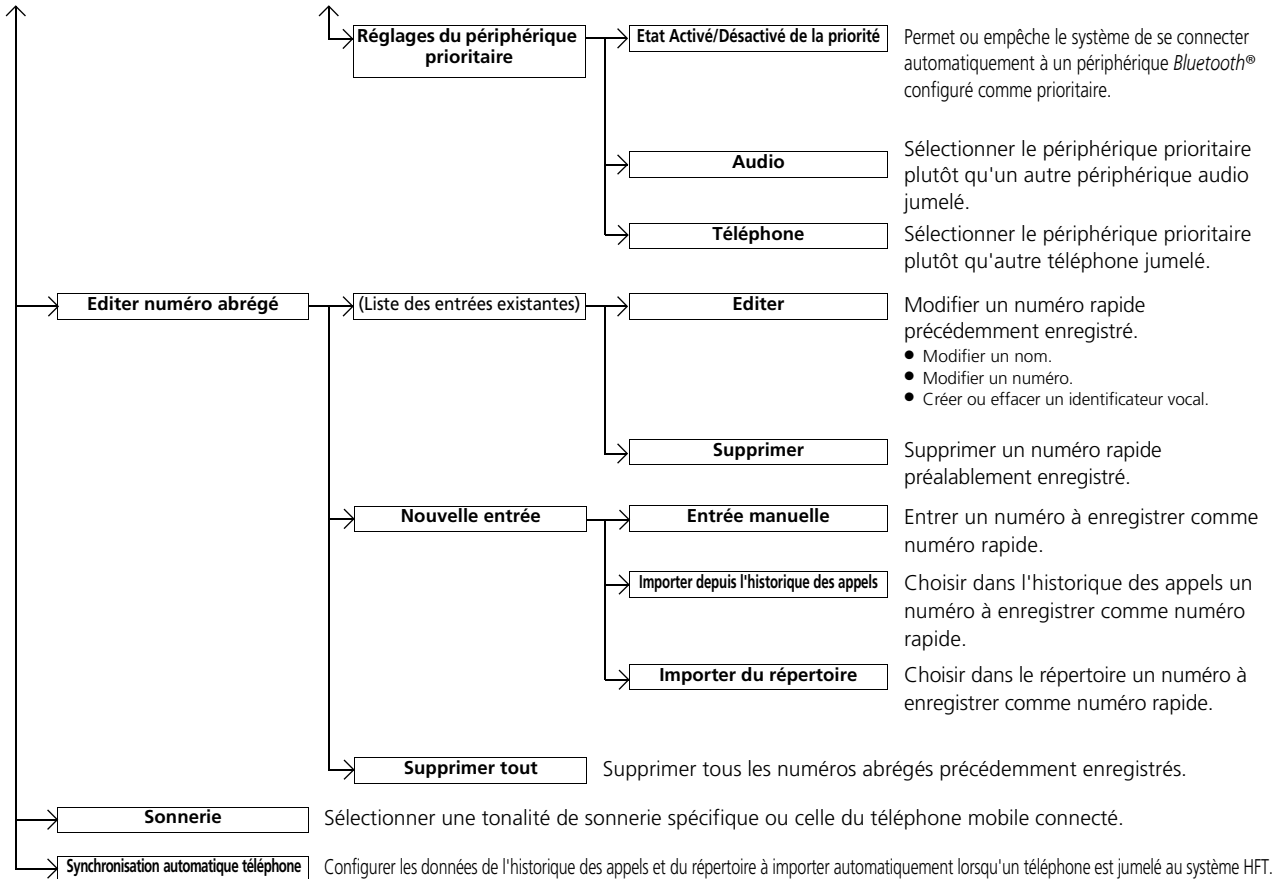

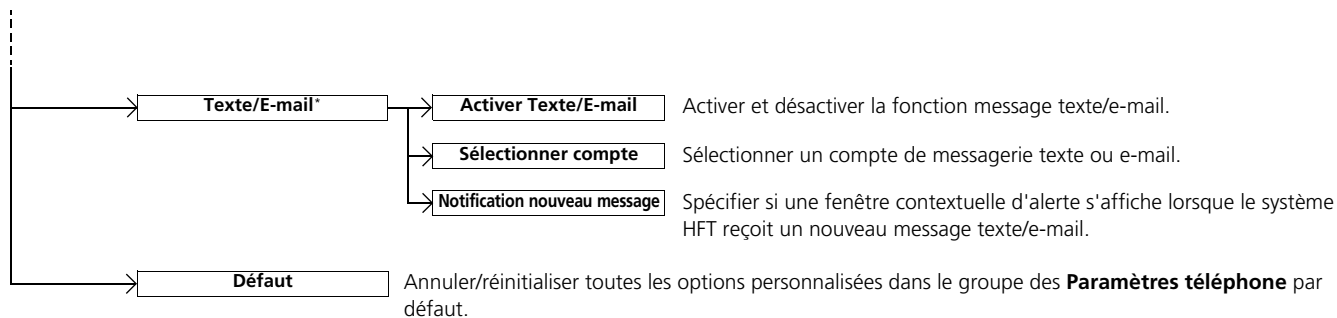

■ Ecran Menu Téléphone



1. Sélectionner .
2. Sélectionner **MENU**.

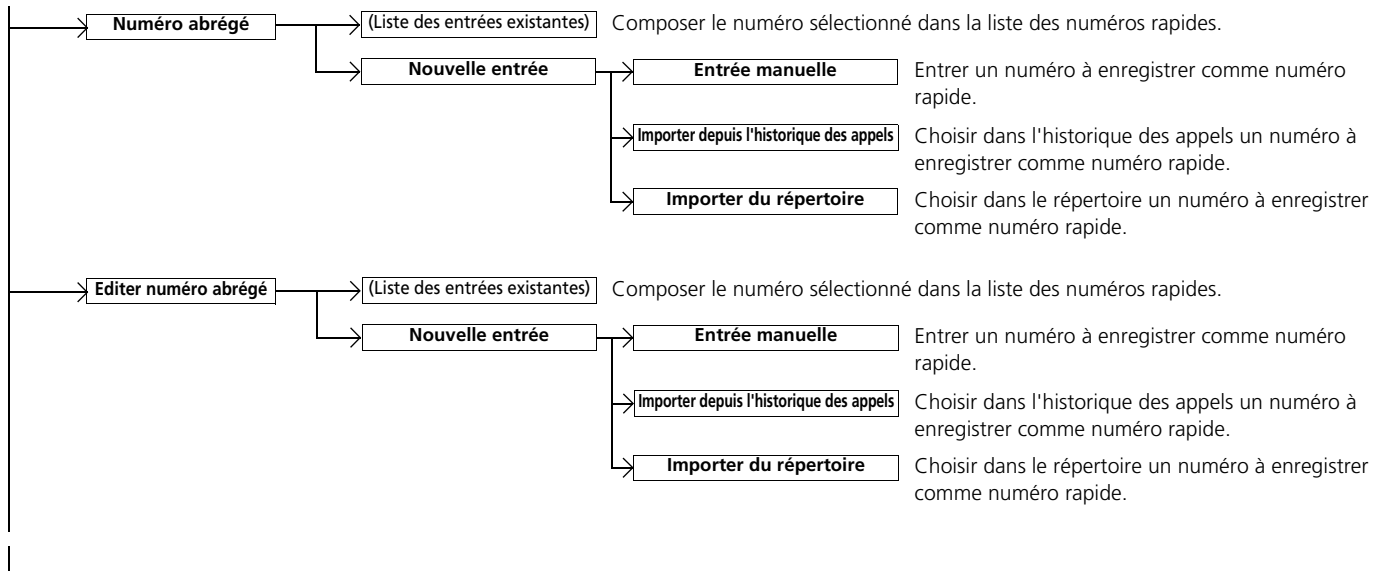

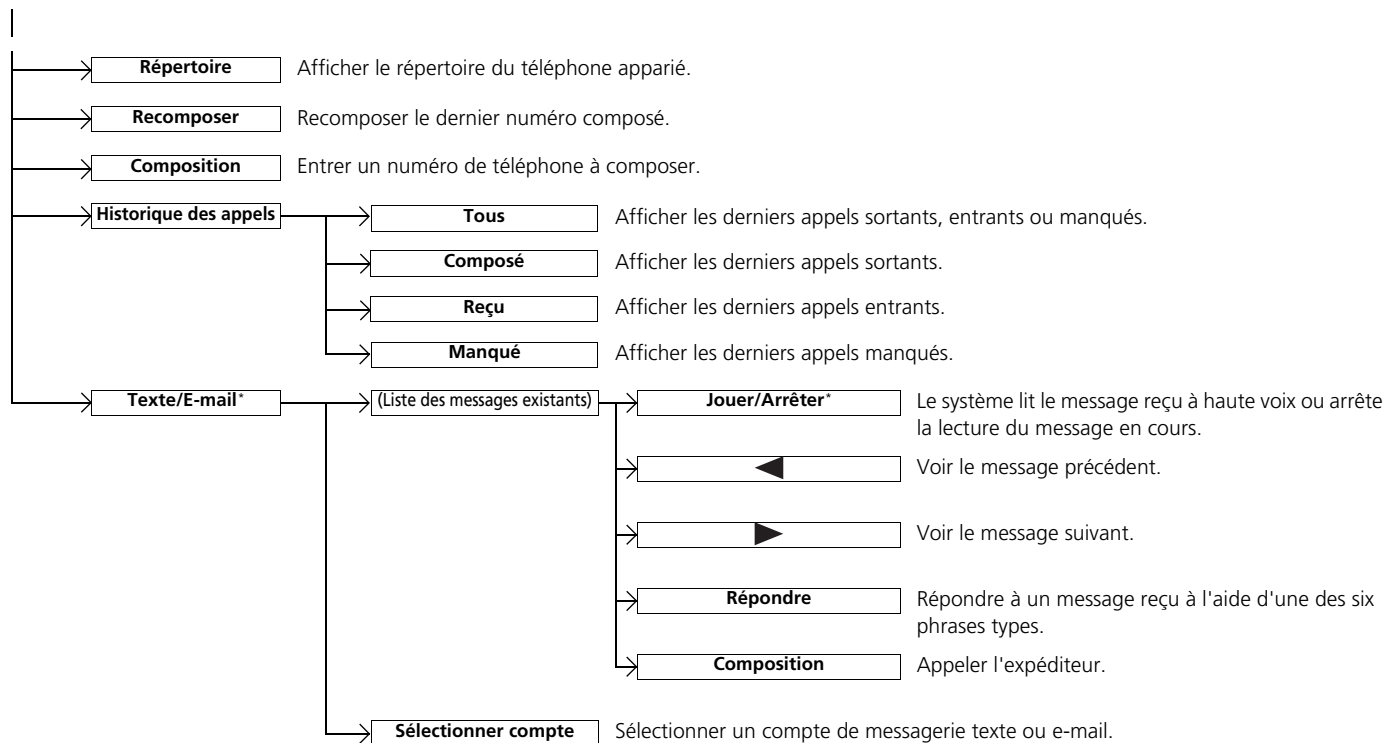

Réglage du téléphone

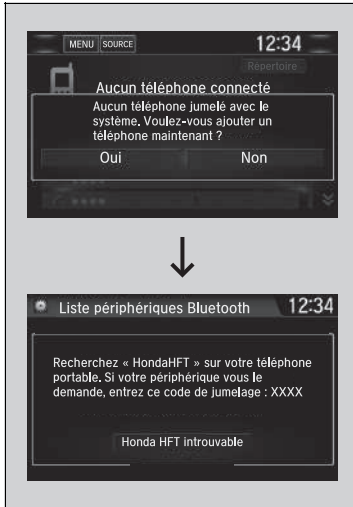

■ Pour appairer un téléphone mobile (quand aucun téléphone n'est apparié au système)

1. Sélectionner .
2. Sélectionner **Oui**.
3. Vérifier que le téléphone est en mode recherche ou identification.
4. Sélectionner **Honda HFT** sur votre téléphone.
 - Pour jumeler un téléphone à partir de ce système audio, sélectionner **Honda HFT non trouvé, Continuer**, puis sélectionner votre téléphone lorsqu'il apparaît dans la liste. Si le téléphone ne s'affiche pas, il est possible de sélectionner **Rafraîchir** pour effectuer une nouvelle recherche.
5. Le système affiche un code d'appariement sur l'écran Audio/Informations.
 - Confirmer si les codes d'appariement affichés sur l'écran et sur le téléphone correspondent. Cela peut varier selon le téléphone.
6. Une notification s'affiche à l'écran si le jumelage est réussi.
 - Il est possible de donner la priorité à un périphérique *Bluetooth*® en même temps. Sélectionner **Oui**, puis un appareil auquel donner la priorité.

» Réglage du téléphone

Le téléphone compatible *Bluetooth* doit être jumelé au système pour pouvoir passer et recevoir des appels en mode mains libres.

Conseils pour l'appariement des téléphones :

- Il n'est pas possible d'appairer le téléphone lorsque le véhicule est en marche.
- Il est possible d'appairer jusqu'à six téléphones.
- La batterie du téléphone peut se décharger plus vite lorsque ce dernier est apparié au système.
- Si votre téléphone n'est pas prêt pour être apparié ou n'est pas détecté par le système en trois minutes, le système retourne en mode Pause.

Une fois qu'un téléphone est apparié, il s'affiche à l'écran avec une ou deux icônes du côté droit.

Ces icônes indiquent les informations suivantes :



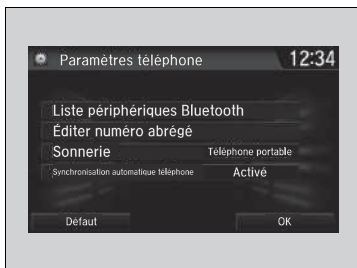

 : le téléphone peut être utilisé avec le système HFT.

 : le téléphone est compatible avec le système Audio *Bluetooth*®.

En cas de connexion active à l'Apple CarPlay, le jumelage d'appareils compatibles *Bluetooth* supplémentaires n'est pas disponible.



■ Pour appairer un autre téléphone

1. Accéder à l'écran **Paramètres téléphone**.
 ► **Écran Paramètres téléphone P. 460**
2. Sélectionner **Liste périphériques Bluetooth**.
3. Sélectionner un téléphone à connecter.
 ► Le système HFT déconnecte le téléphone connecté et commence à chercher un autre téléphone appairé.
4. Sélectionner **Connecter**  , **Connecter**  ou **Connecter** .



■ Pour changer le code d'appariement

1. Sélectionner .
2. Sélectionner **Paramètres**.
3. Sélectionner **Bluetooth / Wi-Fi**.
4. Sélectionner l'onglet **Bluetooth**.
5. Sélectionner **Editer code jumelage**.
6. Sélectionner **Aléatoire** ou **Fixe**.

►► Pour appairer un autre téléphone

Si aucun autre téléphone n'est détecté ou appairé lors de la tentative de transfert vers un autre téléphone, le système HFT vous informera que le téléphone initial est à nouveau connecté.

Pour jumeler d'autres téléphones, sélectionner **Ajouter périphérique Bluetooth** à partir de l'écran **Liste périphériques Bluetooth**.

Pour modifier les réglages du périphérique prioritaire de la connexion par *Bluetooth*®, sélectionner **Réglages du périphérique prioritaire** sur l'écran **Liste périphériques Bluetooth**.

►► Pour changer le code d'appariement

Par défaut, le code d'appariement est **0000** tant qu'il n'est pas modifié.
 Pour créer un nouveau code, sélectionner **Fixe**, puis effacer le code actuel et entrer un nouveau code.

Pour créer un code d'appariement aléatoire chaque fois qu'un téléphone est appairé, sélectionner **Aléatoire**.



■ **Supprimer un téléphone précédemment jumelé.**

1. Accéder à l'écran **Paramètres téléphone**.
 ➤ **Ecran Paramètres téléphone** P. 460
2. Sélectionner **Liste périphériques Bluetooth**.
3. Sélectionner un téléphone à effacer.

4. Sélectionner **Supprimer**.
5. Un message de confirmation s'affiche à l'écran.
 Sélectionner **Oui**.

■ Pour configurer les Options de message de texte/e-mail*

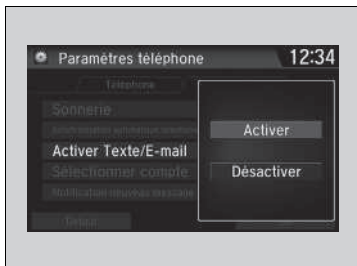

■ Pour activer ou désactiver la fonction message texte/e-mail

1. Accéder à l'écran **Paramètres téléphone**.
 ► **Écran Paramètres téléphone** P. 460
2. Sélectionner l'onglet **Texte/E-mail**, puis **Activer Texte/E-mail**.
 ► Un menu contextuel s'affiche à l'écran.
3. Sélectionner **Activer** ou **Désactiver**.

■ Pour activer ou désactiver la notification message texte/e-mail

1. Accéder à l'écran **Paramètres téléphone**.
 ► **Écran Paramètres téléphone** P. 460
2. Sélectionner l'onglet **Texte/E-mail**, puis **Notification nouveau message**.
 ► Un menu contextuel s'affiche à l'écran.
3. Sélectionner **Activer** ou **Désactiver**.

►► Pour configurer les Options de message de texte/e-mail*

Pour utiliser la fonction message texte/e-mail, il peut être nécessaire de paramétrer le téléphone.

Certaines fonctionnalités relatives aux SMS/e-mails peuvent ne pas être disponibles d'un téléphone portable à l'autre.

►► Pour activer ou désactiver la notification message texte/e-mail

On : une notification contextuelle s'affiche à chaque réception d'un nouveau message.

Off : le message reçu est mémorisé dans le système sans notification.

Sonnerie

Il est possible de modifier le réglage de sonnerie.

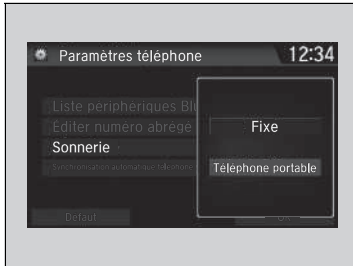

1. Accéder à l'écran **Paramètres téléphone**.
 ➤ **Écran Paramètres téléphone** P. 460
2. Sélectionner **Sonnerie**.
3. Sélectionner **Fixe** ou **Téléphone portable**.

☞ Sonnerie

Fixe : la sonnerie fixe retentit au niveau des haut-parleurs.
Téléphone portable : en fonction de la marque et du modèle de téléphone mobile, la sonnerie enregistrée dans le téléphone peut retentir lorsque le téléphone est connecté.

■ Importation automatique d'un répertoire téléphonique et de l'historique des appels



■ Lorsque la fonction Sync auto de téléphone est réglée sur **Activé** :

Lorsque le téléphone est jumelé, le contenu de son répertoire et l'historique des appels sont automatiquement importés dans le système.

■ Modification du réglage Synchronisation automatique téléphone

1. Accéder à l'écran **Paramètres téléphone**.
▶ **Ecran Paramètres téléphone** P. 460
2. Sélectionner **Synchronisation automatique téléphone**.
3. Sélectionner **Activé** ou **Désactivé**.

▣ Importation automatique d'un répertoire téléphonique et de l'historique des appels

Lorsqu'un nom est sélectionné dans la liste du répertoire du téléphone mobile, un maximum de trois icônes de catégorie peut s'afficher. Les icônes indiquent quels types de numéros sont enregistrés pour ce contact.

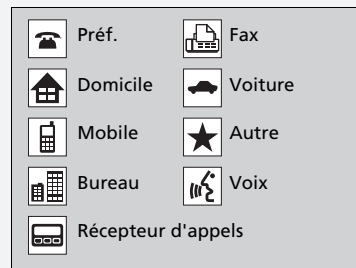

Certains téléphones ne permettent pas d'importer les icônes de catégories dans le système.

Le répertoire est mis à jour après chaque connexion. L'historique des appels est mis à jour après chaque connexion ou appel.

Numéro abrégé

Jusqu'à 20 numéros rapides peuvent être enregistrés par téléphone.

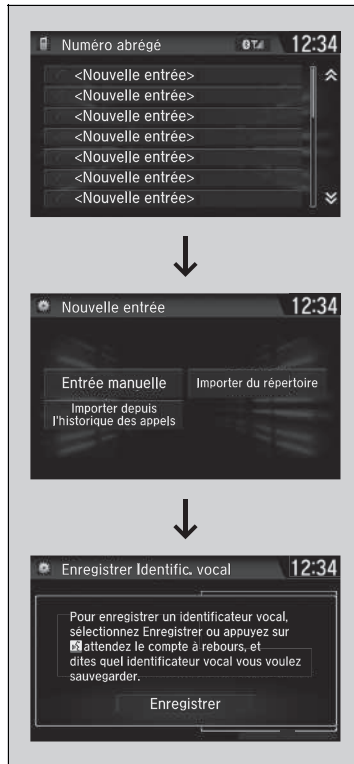

Pour enregistrer un numéro rapide :

1. Accéder à l'écran **Menu téléphone**.

► **Écran Menu Téléphone** P. 463

2. Sélectionner **Numéro abrégé**.

3. Sélectionner **Nouvelle entrée**.

Sous **Importer depuis l'historique des appels** :

► Choisir un numéro dans l'historique des appels.

Sous **Entrée manuelle** :

► Entrer le numéro manuellement.

Sous **Importer du répertoire** :

► Choisir un numéro dans le répertoire importé du téléphone mobile connecté.

4. Lorsque le numéro rapide est correctement enregistré, un message invite l'utilisateur à créer une commande vocale correspondante. Sélectionner **Oui** ou **Non**.

5. Sélectionner **Enregistrer** ou utiliser le bouton



et suivre les invites vocales pour terminer l'identificateur vocal.

Numéro abrégé

Lorsque une balise vocale est mémorisée, appuyer sur la touche  pour appeler le numéro à l'aide de la balise vocale. Prononcer le nom de la balise vocale.

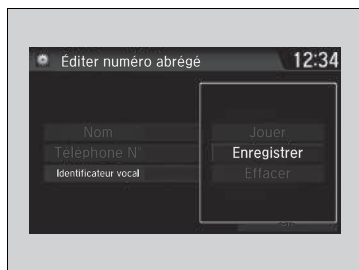

■ **Pour ajouter une commande vocale à un numéro rapide enregistré**

1. Accéder à l'écran **Paramètres téléphone**.
 - **Écran Paramètres téléphone** P. 460
2. Sélectionner **Éditer numéro abrégé**.
3. Choisir un numéro rapide existant.
 - Dans le menu contextuel, sélectionner **Éditer**.
4. Sélectionner **Commande vocale**.
 - Dans le menu contextuel, sélectionner **Enregistrer**.
5. Sélectionner **Enregistrer** ou utiliser le bouton  et suivre les invites vocales pour terminer l'identificateur vocal.

■ **Pour effacer une commande vocale**

1. Accéder à l'écran **Paramètres téléphone**.
 - **Écran Paramètres téléphone** P. 460
2. Sélectionner **Éditer numéro abrégé**.
3. Choisir un numéro rapide existant.
 - Dans le menu contextuel, sélectionner **Éditer**.
4. Sélectionner **Commande vocale**.
 - Dans le menu contextuel, sélectionner **Supprimer**.
5. Un message de confirmation s'affiche à l'écran. Sélectionner **Oui**.

» Numéro abrégé

Eviter d'utiliser des numérotations vocales dupliquées. Eviter d'utiliser «*Domicile*» comme balise vocale. Il est plus facile pour le système de reconnaître un nom assez long. Par exemple, utiliser «*John Smith*» au lieu de «*John.*»

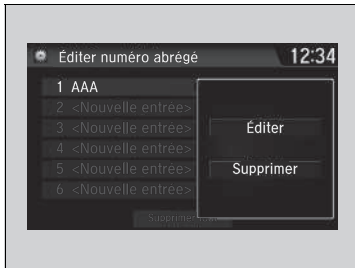

■ Pour modifier un numéro abrégé

1. Accéder à l'écran **Paramètres téléphone**.
 ➤ **Écran Paramètres téléphone** P. 460
2. Sélectionner **Éditer numéro abrégé**.
3. Choisir un numéro rapide existant.
 ► Dans le menu contextuel, sélectionner **Éditer**.
4. Sélectionner le réglage souhaité.

■ Pour effacer un numéro rapide

1. Accéder à l'écran **Paramètres téléphone**.
 ➤ **Écran Paramètres téléphone** P. 460
2. Sélectionner **Éditer numéro abrégé**.
3. Choisir un numéro rapide existant.
 ► Dans le menu contextuel, sélectionner **Supprimer**.
4. Un message de confirmation s'affiche à l'écran.
 Sélectionner **Oui**.

■ Modification phonétique répertoire *

Ajouter des modifications phonétiques ou une nouvelle balise vocale au nom de contact figurant sur le téléphone permet au système de téléphone mains libres de mieux reconnaître les commandes vocales.

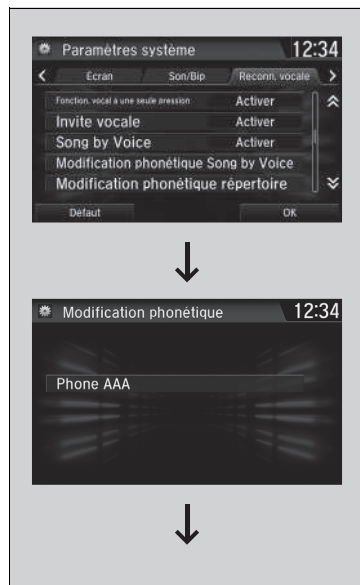

■ Pour ajouter une nouvelle balise vocale

1. Sélectionner .
2. Sélectionner **Paramètres**.
3. Sélectionner **Système**.
4. Sélectionner l'onglet **Invite vocale**.
5. Sélectionner **Modification phonétique répertoire**.
6. Sélectionner le téléphone auquel l'on souhaite ajouter cette modification phonétique.

» Modification phonétique répertoire *



Il est possible de mémoriser jusqu'à 20 modifications phonétiques.

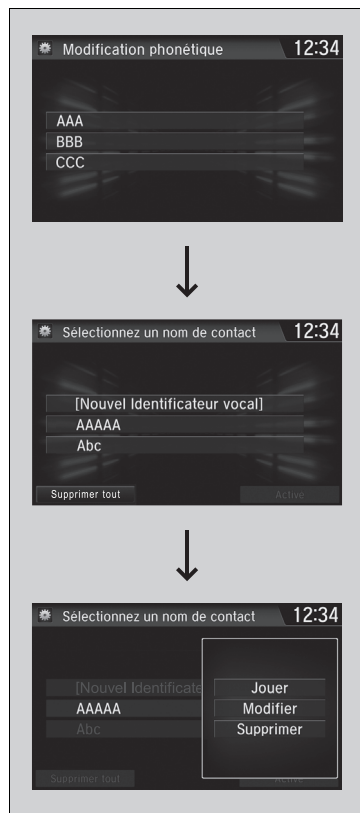

7. Sélectionner **[Nouvel identificateur vocal]**.
8. Sélectionner un nom de contact que l'on souhaite ajouter.
 - Le menu contextuel apparaît sur l'écran.
9. Sélectionner **Modifier**.
10. A l'aide de la touche **Enregistrer** ou , suivre les invites pour terminer la création de la balise vocale.
11. Un message de confirmation s'affiche à l'écran, puis sélectionner **OK**.



■ **Pour modifier une balise vocale**

1. Sélectionner .
2. Sélectionner **Paramètres**.
3. Sélectionner **Système**.
4. Sélectionner l'onglet **Invite vocale**.
5. Sélectionner **Modification phonétique répertoire**.
6. Sélectionner le téléphone sur lequel l'on souhaite opérer cette modification phonétique.
7. Sélectionner un nom de contact que l'on souhaite modifier.
 - Le menu contextuel apparaît sur l'écran.
8. Sélectionner **Modifier**.
9. A l'aide de la touche **Enregistrer** ou , suivre les invites pour terminer la création de la balise vocale.
10. Un message de confirmation s'affiche à l'écran, puis sélectionner **OK**.

►► Modification phonétique répertoire *

Il n'est possible de modifier ou de supprimer que les noms de contact du téléphone actuellement connecté.

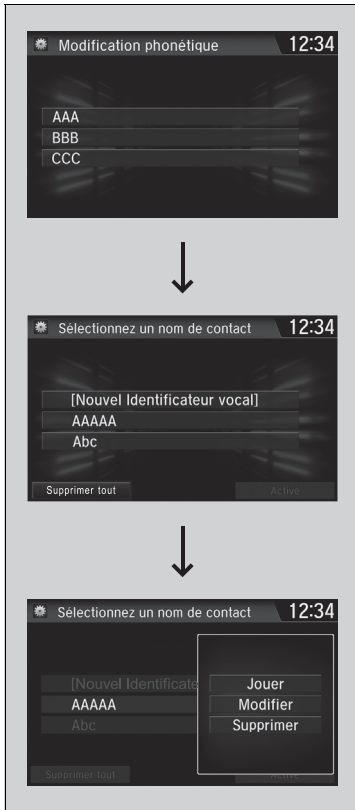

■ **Pour effacer une balise vocale modifiée**

1. Sélectionner .
2. Sélectionner **Paramètres**.
3. Sélectionner **Système**.
4. Sélectionner l'onglet **Invite vocale**.
5. Sélectionner **Modification phonétique répertoire**.
6. Sélectionner le téléphone sur lequel se trouve la modification phonétique que l'on souhaite effacer.
7. Sélectionner un nom de contact que l'on souhaite effacer.
 - Le menu contextuel apparaît sur l'écran.
8. Sélectionner **Supprimer**.
 - Le nom du contact désiré a été sélectionné.
9. Sélectionner **OK**.

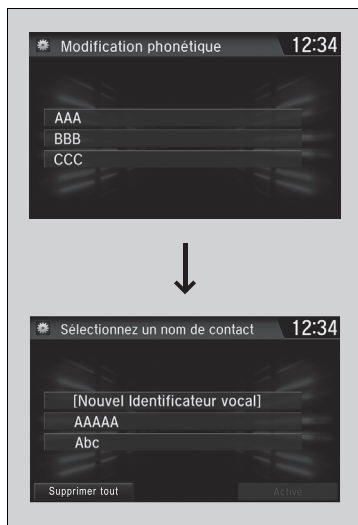

■ **Pour supprimer toutes les balises vocales modifiées**

1. Sélectionner .
2. Sélectionner **Paramètres**.
3. Sélectionner **Systeme**.
4. Sélectionner l'onglet **Invite vocale**.
5. Sélectionner **Modification phonétique répertoire**.
6. Sélectionner le téléphone sur lequel se trouve la modification phonétique que l'on souhaite effacer.
 - La liste de noms de contacts s'affiche.
7. Sélectionner **Supprimer tout**.
8. Un message de confirmation s'affiche à l'écran, puis sélectionner **Oui**.

☒ **Passer un appel**

Tout numéro abrégé auquel correspond un identificateur vocal peut être composé par commande vocale à partir de la plupart des écrans. Appuyer sur la touche  et prononcer le nom de la balise vocale.

Une fois l'appel connecté, la voix du correspondant s'entend dans les haut-parleurs audio.

Quand il existe une connexion active à Apple CarPlay, les appels téléphoniques peuvent être uniquement réalisés à partir d'Apple CarPlay.

■ **Passer un appel**



Les appels peuvent être passés par numérotation directe ou au moyen du répertoire importé, de l'historique des appels, des numéros rapides ou d'une renumérotation.

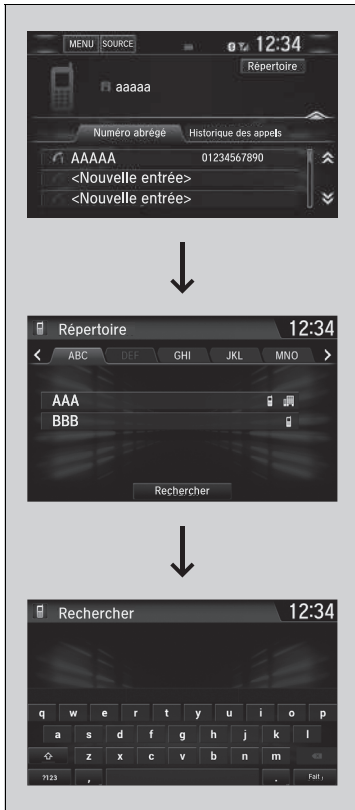

■ Pour passer un appel au moyen du répertoire importé

1. Sélectionner .
2. Sélectionner **Répertoire**.
3. Saisir un nom.
 - Il est également possible d'effectuer une recherche par lettre. Sélectionner **Rechercher**.
 - Utiliser le clavier de l'écran tactile pour saisir un nom ; si plusieurs numéros existent sélectionner un numéro.
4. Sélectionner un numéro.
 - La composition commence automatiquement.

►► Pour passer un appel au moyen du répertoire importé

Il est également possible de sélectionner **Répertoire** sur l'écran **Menu téléphone**.

Il est possible d'appeler un numéro rapide à identificateur vocal enregistré grâce à la commande vocale.

► **Numéro abrégé** P. 471



■ Pour passer un appel en utilisant un numéro de téléphone

1. Accéder à l'écran **Menu téléphone**.

➤ **Écran Menu Téléphone** P. 463

2. Sélectionner **Composition**.

3. Sélectionner un numéro.

► Utiliser le clavier sur l'écran tactile pour saisir des numéros.

4. Sélectionner .

► La composition commence automatiquement.



■ Pour passer un appel en utilisant la fonction de renumérotation

1. Accéder à l'écran **Menu téléphone**.

➤ **Écran Menu Téléphone** P. 463

2. Sélectionner **Recomposer**.

► La composition commence automatiquement.



■ Pour passer un appel en utilisant l'historique des appels

L'historique des appels est enregistré comme suit : **Tous, Composé, Reçu et Manqué**.

1. Accéder à l'écran **Menu téléphone**.

➤ **Écran Menu Téléphone** P. 463

2. Sélectionner **Historique des appels**.

3. Sélectionner **Tous, Composé, Reçu ou Manqué**.

4. Sélectionner un numéro.

► La composition commence automatiquement.

►► Pour passer un appel en utilisant un numéro de téléphone

Il est possible d'appeler un numéro rapide à identificateur vocal enregistré grâce à la commande vocale.

➤ **Numéro abrégé** P. 471

►► Pour passer un appel en utilisant l'historique des appels

L'historique des appels affiche les 20 derniers numéros composés, appels reçus ou appels manqués, ou tous les appels.

(S'affiche uniquement lorsqu'un téléphone est connecté au système.)

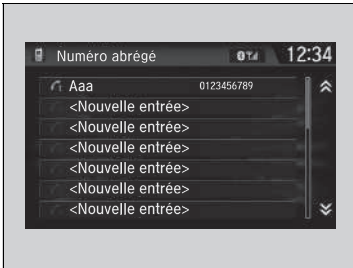



■ Pour passer un appel en utilisant un numéro rapide

1. Accéder à l'écran **Menu téléphone**.
 ➤ **Écran Menu Téléphone** P. 463
2. Sélectionner **Numéro abrégé**.
3. Sélectionner un numéro.
 ► La composition commence automatiquement.

■ Recevoir un appel



A la réception d'un appel entrant, un signal sonore retentit (s'il a été activé) et l'écran **Appel entrant** s'affiche.

Appuyer sur la touche  pour répondre à l'appel.
 Appuyer sur la touche  pour refuser l'appel ou y mettre fin.

►► Pour passer un appel en utilisant un numéro rapide



Lorsque une balise vocale est mémorisée, appuyer sur la touche  pour appeler le numéro à l'aide de la balise vocale.

➤ **Numéro abrégé** P. 471

Tout numéro abrégé auquel correspond un identificateur vocal peut être composé par commande vocale à partir de n'importe quel écran.
 Appuyer sur la touche  et suivre les indications.



►► Recevoir un appel

Appel en attente

Appuyer sur la touche  pour mettre l'appel en cours en attente et répondre à l'appel entrant.
 Appuyer de nouveau sur la touche  pour reprendre l'appel initial.

Sélectionner **Ignorer** pour ignorer l'appel entrant si l'on ne souhaite pas y répondre.

Appuyer sur la touche  pour mettre fin à l'appel en cours.

Il est possible de sélectionner les icônes de l'écran Audio/Informations au lieu des touches  et .

■ Options pendant un appel

Les options suivantes sont disponibles pendant un appel.

Muet : désactiver le microphone.

Transfert : permet de transférer un appel du système vers le téléphone.

Tonalités : envoyer des numéros pendant un appel. Cela est utile lorsque l'utilisateur appelle un système de téléphonie commandé par menu.



Les options disponibles sont affichées sur la moitié inférieure de l'écran.

Sélectionner l'option.

- L'icône Muet apparaît lorsque l'option **Muet** est sélectionnée. Sélectionner de nouveau **Muet** pour le désactiver.

►► Options pendant un appel

Tonalités : disponible sur certains téléphones.

Il est possible de sélectionner les icônes sur l'écran Audio/Informations.

■ Réception d'un message texte/e-mail*, *1

Le système HFT peut afficher les messages de texte ou e-mail nouvellement reçus, ainsi que les 20 derniers messages reçus sur un téléphone portable jumelé. Chaque message reçu peut être lu à voix haute et répondu en utilisant une phrase type.



1. Une fenêtre contextuelle s'affiche contenant un nouveau message texte ou e-mail.
2. Sélectionner **Jouer** pour écouter le message.
 - Le message de texte ou l'e-mail s'affiche. Le système commence automatiquement la lecture du message.
3. Pour interrompre la lecture du message, sélectionner **Arrêter**.

*1 : Selon la langue, le message pourra ne pas être lu.

* Non disponible sur tous les modèles

suite page suivante

▣ Réception d'un message texte/e-mail*, *1

Le système n'affiche aucun message reçu pendant le déplacement du véhicule. Il est uniquement possible de les écouter à haute voix.

Le système peut uniquement recevoir des messages textes (SMS). Un message envoyé via le service données n'est jamais affiché dans la liste.

Avec certains téléphones, il est possible d'afficher jusqu'à 20 messages de texte et e-mails les plus récents.

La législation nationale ou locale peut restreindre l'utilisation de la fonction message HFT texte/e-mail. Utiliser uniquement la fonction de messagerie texte/e-mail lorsque les conditions permettent de le faire en toute sécurité.

Lors de la réception d'un message de texte ou e-mail pour la première fois depuis le jumelage du téléphone au système HFT, vous êtes invité à mettre le réglage **Notification nouveau message** sur **Activé**.

▣ **Pour activer ou désactiver la notification message texte/e-mail** P. 468

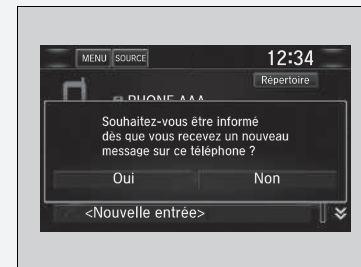

■ Sélectionner un compte de messagerie texte ou e-mail*

Si un téléphone jumelé possède des comptes de messagerie texte ou e-mail, il est possible de sélectionner l'un d'entre eux pour l'activer et recevoir des notifications.



1. Accéder à l'écran **Paramètres téléphone**.
 ➤ **Écran Paramètres téléphone** P. 460
2. Sélectionner l'onglet **Texte/E-mail**, puis **Sélectionner compte**.
 ► Un menu contextuel s'affiche à l'écran.
3. Sélectionner **Messages textes** ou le compte de messagerie électronique souhaité.

» Sélectionner un compte de messagerie texte ou e-mail*

Il est également possible de sélectionner un compte de messagerie e-mail depuis l'affichage de la liste des dossiers ou l'affichage de la liste des messages.

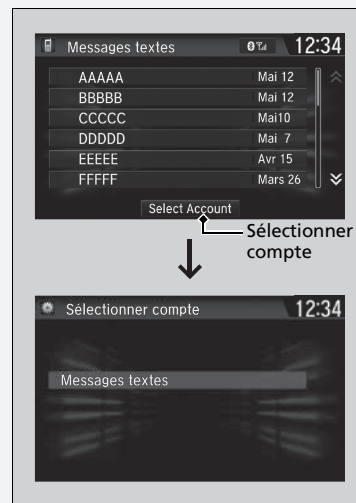

La réception des notifications s'effectue uniquement depuis un seul compte de messagerie texte ou e-mail à la fois.

Affichage des messages*, *1



■ Affichage des messages de texte

1. Accéder à l'écran **Menu téléphone**.
 ► **Écran Menu Téléphone P. 463**
2. Sélectionner **Texte/E-mail**.
 ► Sélectionner un compte si nécessaire.
3. Sélectionner un message.
 ► Le message de texte s'affiche. Le système lit automatiquement le message à haute voix.

☒ Affichage des messages*, *1

L'icône ☒ s'affiche à côté d'un message non lu.

Un message supprimé sur le téléphone est également supprimé dans le système. Un message envoyé depuis le système est envoyé à la boîte d'envoi du téléphone.

Pour voir le message suivant ou précédent, sélectionner ◀ (précédent) ou ▶ (suivant) sur l'écran de message.

*1 : Selon la langue, le message pourra ne pas être lu.

* Non disponible sur tous les modèles



■ Affichage des messages e-mails

1. Accéder à l'écran **Menu téléphone**.
 - **Écran Menu Téléphone** P. 463
2. Sélectionner **Texte/E-mail**.
 - Sélectionner **Sélectionner compte** si nécessaire.
3. Sélectionner un dossier.
4. Sélectionner un message.
 - Le message e-mail s'affiche. Le système lit automatiquement le message à haute voix.



■ Lire un message ou arrêter sa lecture

1. Aller sur l'écran de messages de texte ou e-mail.
 - Le système lit automatiquement le message à haute voix.
 - **Affichage des messages***, *1 P. 485
2. Sélectionner **Arrêter** pour arrêter la lecture. Sélectionner **Jouer** à nouveau pour redémarrer la lecture depuis le début.



■ Répondre à un message

1. Aller sur l'écran de messages de texte ou e-mail.
 - Le système lit automatiquement le message à haute voix.
 - **Affichage des messages***, *1 P. 485
2. Sélectionner **Répondre**.
3. Sélectionner le message de réponse.
 - Le menu contextuel apparaît sur l'écran.
4. Sélectionner **Envoyer** pour envoyer le message.
 - **Message envoyé** s'affiche à l'écran lorsque le message de réponse a été envoyé avec succès.

☒ Répondre à un message

Les messages types de réponse disponibles sont les suivants :

- **Je t'appelle plus tard, je suis au volant.**
- **Je suis en route.**
- **Je suis en retard.**
- **OK**
- **Oui**
- **Non**

Il n'est pas possible d'ajouter, de modifier, ni de supprimer les messages de réponse.

Seuls certains téléphones reçoivent et envoient des messages lorsqu'ils sont jumelés et connectés. Pour obtenir une liste des téléphones compatibles, s'adresser à un concessionnaire.

* Non disponible sur tous les modèles



■ Appeler un expéditeur

1. Aller sur l'écran de messages de texte.
2. Sélectionner **Composition**.

Appel d'urgence automatique

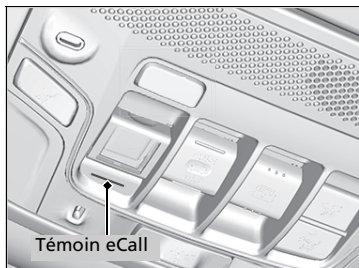

Si le véhicule est impliqué dans une collision, l'unité SRS du véhicule tente de se mettre en contact avec un opérateur d'un centre de réception des appels d'urgence (PSAP). Une fois la connexion établie, diverses informations sur le véhicule vont être envoyées à un opérateur PSAP avec lequel le conducteur sera en mesure de parler. Ces informations comprennent :

- Numéro d'identification du véhicule (VIN)
- Type de véhicule (véhicule de tourisme ou véhicule utilitaire)
- Type d'énergie stockée pour la propulsion du véhicule (essence/diesel/GNC/GPL/électricité/hydrogène)
- Les trois derniers emplacements du véhicule
- Direction
- Mode de déclenchement (automatique ou manuel)
- Horodatage

Lorsqu'un appel d'urgence est initié, les haut-parleurs du véhicule sont désactivés afin d'entendre l'opérateur.

Lorsque le contacteur d'allumage est activé. Le témoin eCall s'allume en vert pendant 1 seconde, puis en rouge pendant 1 seconde.

Appel d'urgence (eCall)*

Le véhicule est équipé du système de service eCall associé au 112.

Le service eCall associé au 112 est un service public d'intérêt général, accessible gratuitement.

Le système eCall associé au 112 intégré au véhicule est activé lorsque le contacteur d'allumage est activé. Dans le cas d'une collision, le système permet de déterminer le degré de l'impact en se basant sur les informations recueillies par les capteurs embarqués et, selon la gravité de la collision, va lancer appel d'urgence.

Le système eCall associé au 112 intégré au véhicule peut également être déclenché manuellement, si nécessaire.

Appel d'urgence manuel P. 491

Tout traitement de données personnelles par le biais du système eCall associé au 112 intégré au véhicule doit se conformer aux règles de protection des données personnelles prévues par les directives 95/46/CE (remplacée par 2016/679/CE) et 2002/58/CE et, en particulier, doit être basé sur le besoin de protéger les intérêts vitaux des individus conformément à l'article 7(d) de la directive 95/46/CE (remplacée par 2016/679/CE).

Le traitement de ces données est strictement limité à l'objectif auquel le numéro d'urgence unique européen 112 est désigné.

Si le système eCall fonctionne correctement, le témoin s'allume en vert.

- Vert : le système eCall est prêt.
- Clignote en vert : le système eCall est connecté et effectue un eCall à un opérateur PSAP.
- Répétant un motif de clignotements courts du témoin rouge : le système eCall n'a pas réussi à entrer en contact avec un opérateur. Le témoin eCall va continuer ce motif pendant 30 secondes, puis s'allumera en vert.

Si le système eCall associé au 112 est désactivé suite à une défaillance critique du système, l'avertissement suivant sera donné aux passagers du véhicule :

- Rouge ou éteint : un problème avec le système eCall est survenu. Si le témoin reste allumé en rouge ou éteint même après avoir redémarré le véhicule, faire vérifier le système par un concessionnaire.
- Clignote en rouge : le niveau de la batterie de secours est trop faible. Lorsque l'alimentation est sur MARCHE, la batterie se recharge. Une fois que la batterie a été rechargée à un certain niveau, le témoin eCall s'allume en vert.

☒ Appel d'urgence (eCall)*

Les destinataires des données traitées par le système eCall associé au 112 intégré au véhicule sont des centres de réception des appels d'urgence pertinents désignés par les autorités publiques respectives du pays dans lequel ils se trouvent, qui sont les premiers à les recevoir et auxquels le numéro d'urgence unique européen 112 est désigné.

Le véhicule peut ne PAS être en mesure de se mettre en contact avec un opérateur PSAP si :

- Les niveaux de la batterie 12 V et de la batterie de secours sont trop bas.
- Le véhicule se trouve dans une zone sans couverture cellulaire adéquate.
- Le système eCall ou ses équipements périphériques, tels que le microphone ou les haut-parleurs, rencontrent un problème.

La batterie de secours est conçue pour fonctionner pendant au moins 3 ans, après quoi elle devra être remplacée.

La batterie de secours n'est pas disponible à l'achat direct. Pour le remplacement, se rendre chez un concessionnaire.

Appel d'urgence manuel

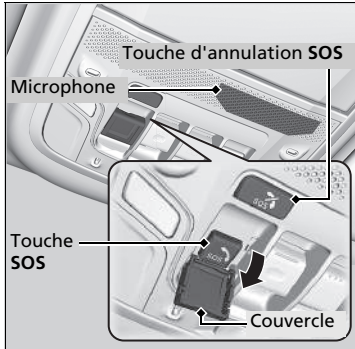

En cas de besoin d'effectuer un appel d'urgence, il est possible d'établir la connexion manuellement : Appuyer sur la touche **SOS** et la maintenir enfoncée pendant plus de 0,5 seconde.

Pour annuler un appel, appuyer sur la touche d'annulation de **SOS** pendant plus de 0,5 seconde, dans les 5 secondes qui suivent l'activation de la touche **SOS**.

Le bouton **SOS** est protégé par un cache. Ouvrir le cache pour y accéder.

Lorsqu'un appel d'urgence est initié, les haut-parleurs du véhicule sont désactivés afin d'entendre l'opérateur.

Appel d'urgence manuel

Ne PAS appuyer sur le bouton pendant que la conduite. En cas de besoin de contacter un opérateur, garer le véhicule dans un endroit sûr avant de passer un appel.

Si le système eCall ne parvient pas à se mettre tout de suite en contact avec un opérateur PSAP, il essaiera de nouveau jusqu'à ce qu'une connexion soit établie. Cependant, si 2 minutes se sont écoulées depuis la première tentative, le système ne tentera plus d'établir une connexion.

La touche d'annulation **SOS** n'annule pas un appel une fois que le système est connecté à un opérateur.

Modèles destinés à Israël

מוצר : מערכת טלמטיקה (כולל סוללת גיבו)

סימן רשום : DENSO

ארץ ייצור : ראה מוצר

דגם : OGEY02

שנת ייצור : ראה מוצר

Nom de l'importateur : **Mayer's Cars and Trucks Co. Ltd.**

Adresse de l'importateur : 17 Yitzhak Sadeh St. Tel Aviv 677775, Israël

►► Appel d'urgence (eCall)*

Confidentialité des données

Le système eCall associé au 112 intégré au véhicule est conçu pour garantir que :

- Les données contenues dans la mémoire du système ne sont pas disponibles hors du système avant qu'un eCall ne soit réalisé.
- Elles ne peuvent pas être tracées ou soumises à un suivi constant au cours de son état de fonctionnement normal.
- Les données dans la mémoire interne du système sont automatiquement et continuellement supprimées.

Pour que le système fonctionne normalement, les données d'emplacement du véhicule sont constamment écrasées dans la mémoire interne du système de sorte que les trois derniers emplacements du véhicule sont toujours à jour.

Le journal des données d'activité dans le système eCall associé au 112 intégré au véhicule n'est pas conservé plus longtemps que nécessaire pour l'objectif de gérer l'appel d'urgence eCall et, dans tous les cas, jamais plus de 13 heures après qu'un appel d'urgence eCall ait été initié.

☒ Appel d'urgence (eCall)*

Droits du propriétaire

Le sujet des données (le propriétaire du véhicule) a un droit d'accès aux données et, comme il convient, peut demander la rectification, l'effacement ou le verrouillage des données le concernant, le traitement desquelles n'est pas conforme aux dispositions de la directive 95/46/CE (remplacée par 2016/679/CE).

Tous tiers auxquels les données ont été divulguées doivent être avertis de cette rectification, cet effacement ou ce verrouillage effectués conformément à cette directive, sauf si cela s'avère impossible ou implique un effort disproportionné.

Le sujet des données a le droit de porter plainte auprès de l'autorité de protection des données compétente s'il ou elle considère que son ou ses droits ont été violés suite au traitement de ses données personnelles.

Informations de service relatives au eCall Honda
Si vous avez des questions au sujet du eCall, contacter le bureau du pays dans lequel vous résidez. Voir le livret d'entretien pour connaître la liste des bureaux.

Conduite



Ce chapitre traite de la conduite et du ravitaillement en carburant.

Avant de prendre la route	496
Traction d'une remorque	500
Consignes hors route	508
Pendant la conduite	
Départ du moteur.....	510
Précautions au cours de la conduite	516
Transmission à variation continue*	518
Passage des rapports.....	519, 524
Mode ECON.....	527
Arrêt automatique au ralenti *.....	528
Limiteur de vitesse réglable	532
Limiteur de vitesse intelligent	536
Système d'assistance à la stabilité du véhicule (VSA) ...	543
Système d'assistance aux manœuvres	545

Traction intégrale en temps réel avec système de commande intelligent*	546
Système d'alerte de crevaison	547
Réglage de la distribution des phares ...	551
Système de surveillance de l'angle mort*.....	552
Honda Sensing	555
Système de freinage automatique d'urgence (CMBS).....	558
Régulateur de vitesse adaptatif (ACC) avec maintien de distance de sécurité à basse vitesse (LSF).....	569
Régulateur de vitesse adaptatif (ACC)	586
Système d'assistance au maintien dans la voie de circulation (LKAS).....	601
Système de détection du changement de voie	609
Système de reconnaissance des panneaux de signalisation	615

Caméra du capteur avant	623
Capteur radar.....	625
Arrêt	
Système de freinage	626
Système antiblocage des roues (ABS).....	634
Système d'assistance au freinage	635
Signal de freinage d'urgence	636
Stationnement du véhicule	
A l'arrêt.....	637
Système de capteurs de stationnement*	638
Moniteur de véhicule en approche*	643
Caméra arrière multi-vues*	648
Plein de carburant	650
Economie de carburant et émissions de CO₂	652
Véhicule à moteur turbo	653

* Non disponible sur tous les modèles

Préparation à la conduite

Contrôler les éléments suivants avant la conduite du véhicule.

Contrôles extérieurs

- S'assurer que rien n'entrave les vitres, les rétroviseurs, les éclairages extérieurs ou toute autre partie du véhicule.
 - ▶ Enlever le givre, la neige ou la glace.
 - ▶ Retirer la neige présente sur le toit du véhicule car elle risque de glisser et de gêner la visibilité au cours de la conduite. Lorsque la neige est trop gelée, la retirer dès qu'elle a ramolli.
 - ▶ Lors du retrait du gel autour des roues, veiller à ne pas endommager ces dernières ou des composants annexes.
- Vérifier que le capot moteur est bien fermé.
 - ▶ Si le capot venait à s'ouvrir au cours de la conduite, la visibilité avant serait complètement obstruée.
- Vérifier que les pneumatiques sont en bon état.
 - ▶ Contrôler les pressions des pneus et rechercher la présence d'éventuels dommages ou indices d'usure excessive.
 - ❏ **Contrôle et entretien des pneumatiques** P. 705
- S'assurer qu'aucune personne ou aucun objet ne se trouve derrière ou autour du véhicule.
 - ▶ Il y a des angles morts à l'intérieur du véhicule.

Contrôles extérieurs

REMARQUE

Lorsque les portes sont coincées à cause du gel, verser de l'eau chaude sur le pourtour des portes de manière à faire fondre le gel. Ne pas tenter de les ouvrir de force, car cela risque d'endommager la garniture en caoutchouc sur le pourtour des portes. Une fois les portes dégelées, les sécher avec un chiffon pour éviter qu'elles ne gèlent de nouveau.

Ne pas verser d'eau chaude dans le barillet de serrure. Il serait impossible d'y introduire la clé en cas de gel de l'eau dans le trou de serrure.

La chaleur occasionnée par le moteur et l'échappement peut enflammer les matériaux inflammables laissés sous le capot et provoquer un incendie. Si le véhicule est resté en stationnement pendant une période prolongée, rechercher et retirer tous les débris pouvant s'être accumulés, par exemple de l'herbe ou des feuilles séchées qui sont tombées ou ont été introduites par un petit animal pour y construire un nid. Rechercher également sous le capot des matériaux inflammables éventuellement oubliés après avoir effectué l'entretien du véhicule.

■ Contrôles intérieurs

- Ranger ou fixer correctement tous les objets dans l'habitacle du véhicule.
 - ▶ Le transport d'une quantité de bagages excessive ou de bagages mal rangés risque d'affecter la tenue de route, la stabilité, les distances de freinage et les pneumatiques du véhicule, et d'en compromettre la sécurité.
 - ✘ **Limite de chargement** P. 499
- Les objets empilés ne doivent pas dépasser la hauteur des sièges.
 - ▶ Ils risquent de compromettre la visibilité et d'être projetés en avant en cas de freinage brusque.
- Ne rien placer sur les planchers avant. Les tapis de sol doivent être bien fixés*.
 - ▶ Le présence d'objets ou d'un tapis de sol mal fixé risquent d'empêcher le mouvement de la pédale de frein ou d'accélérateur au cours de la conduite.
- Si des animaux se trouvent à bord, ne pas les laisser se déplacer librement.
 - ▶ Ils risquent de gêner la conduite et provoquer un accident.
- Fermer correctement toutes les portes et le hayon.
- Régler convenablement sa position d'assise.
 - ▶ Régler l'appuie-tête.
 - ✘ **Sièges** P. 246
 - ✘ **Réglage des appuie-têtes avant** P. 260
- Régler les rétroviseurs et le volant correctement.
 - ▶ Effectuer ce réglage une fois assis dans la position de conduite adéquate.
 - ✘ **Rétroviseurs** P. 242
 - ✘ **Réglage du volant de direction** P. 241

✘ Contrôles intérieurs

Le réglage du faisceau des phares s'effectue en usine et ne nécessite pas d'ajustement supplémentaire. Toutefois, en cas de transport fréquent de charges lourdes dans le compartiment à bagages ou de traction d'une remorque, faire régler le faisceau des phares par un concessionnaire ou par un technicien qualifié.

Le véhicule est équipé d'un système de réglage automatique des phares qui règle automatiquement l'angle vertical des feux de croisement.

- S'assurer que les objets placés sur le plancher derrière les sièges avant ne peuvent pas rouler sous les sièges.
 - Ils risquent d'entraver l'actionnement des pédales ou le réglage des sièges.
- Chaque occupant doit boucler sa ceinture de sécurité.
 - ▣ **Bouclage d'une ceinture de sécurité** P. 49
- Vérifier que les témoins du tableau de bord s'allument au démarrage du véhicule, puis s'éteignent après un bref délai.
 - Toujours faire contrôler le véhicule par un concessionnaire en cas d'indication d'une anomalie.
 - ▣ **Témoins** P. 98

Limite de chargement

Lors du chargement de bagages, le poids total du véhicule avec tous les passagers et bagages ne doit pas être supérieur au poids maximal admissible.

➤ **Spécifications** P. 768

La charge sur les essieux avant et arrière ne doit pas être supérieure au poids maximal admissible par essieu.

➤ **Spécifications** P. 768

⚠ Limite de chargement

⚠ ATTENTION

Un chargement excessif ou inapproprié peut affecter la tenue de route et la stabilité du véhicule, et provoquer un accident pouvant entraîner des blessures graves, voire mortelles.

Respecter toutes les limites de charge et les autres directives relatives au chargement indiquées dans ce manuel.

Préparation du remorquage

■ Limites de charge de remorquage

Le véhicule est à même de tracter une remorque si les limites de charge sont rigoureusement respectées, si l'équipement approprié est utilisé et si les instructions de remorquage sont correctement suivies. Vérifier les limites de charge avant de prendre la route.

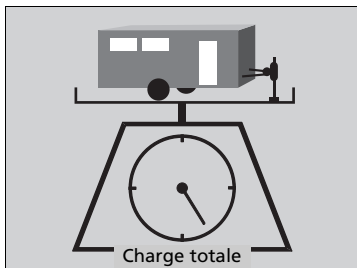

■ Poids total de la remorque

Le poids total de la remorque, de la barre de remorquage (avec/sans freins) et des bagages ne doit pas dépasser la capacité maximale de remorquage.

Les charges de remorquage dépassant la capacité maximale de remorquage peuvent considérablement affecter la conduite et les performances du véhicule et endommager le moteur et la transmission.

☒ Limites de charge de remorquage

⚠ ATTENTION

Tout dépassement des limites de charge ou tout chargement incorrect du véhicule et de la remorque peut provoquer un accident pouvant entraîner des blessures graves, voire mortelles.

Vérifier soigneusement la charge du véhicule et de la remorque avant de prendre la route.

S'assurer que toutes les charges sont conformes aux limites prescrites en amenant le véhicule sur une station de pesage. Si une voie balance publique n'est pas disponible, ajouter le poids estimé de la charge de bagages au poids de la remorque (tel qu'indiqué par le constructeur), puis mesurer la charge au timon avec une échelle ou jauge de charge appropriée ou bien l'estimer en fonction de la distribution des bagages.

Se reporter au manuel d'utilisation de la remorque pour obtenir des renseignements supplémentaires.

Période de rodage

Éviter de tracter une remorque au cours des 1 000 premiers kilomètres de circulation du véhicule.

En cas de remorquage en régions montagneuses, ne pas oublier de soustraire 10 % du poids combiné du véhicule et de la remorque de la capacité maximale de remorquage pour chaque palier d'altitude de 1 000 mètres.

Ne jamais dépasser la capacité maximale de remorquage ou les limites de charge spécifiées.

☒ **Spécifications** P. 768

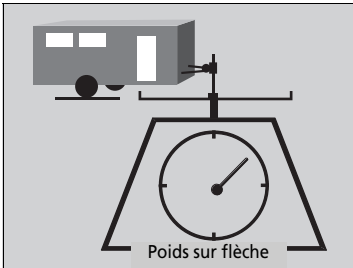

■ Poids sur flèche

Le poids sur flèche ne doit jamais dépasser 100 kg. C'est le poids que la remorque transfère sur la barre de remorquage lorsqu'elle est à pleine charge.

D'une façon générale, pour une remorque de moins de 1 000 kg, le poids sur flèche ne doit pas dépasser 10 % du poids total de la remorque.

- Un poids sur flèche excessif diminue la traction des roues avant et la maîtrise directionnelle. Un poids sur flèche trop faible peut entraîner une instabilité de la remorque et provoquer son louvoisement.
- Pour obtenir un poids sur flèche correct, charger tout d'abord 60 % de la charge sur l'avant de la remorque et 40 % sur l'arrière. Modifier la répartition de la charge le cas échéant.

■ Equipements et accessoires de remorquage

L'équipement de remorquage varie en fonction de la taille de la remorque, du poids du chargement tracté et du lieu de remorquage.

■ Barres de remorquage

La barre de remorquage doit être homologuée et correctement fixée au soubassement.

■ Chaînes de sûreté

Toujours utiliser des chaînes de sûreté en cas de traction d'une remorque. Veiller à laisser suffisamment de mou pour permettre à la remorque de tourner facilement dans les virages serrés, sans toutefois les laisser traîner sur le sol.

■ Freins de remorque

Si vous souhaitez acquérir une remorque dotée de freins, vérifier qu'ils sont à commande électronique. Ne pas essayer de se raccorder au circuit hydraulique du véhicule. Même si cela semble fonctionner, toute tentative de raccordement des freins de remorque au circuit hydraulique du véhicule a pour effet de réduire l'efficacité du freinage et peut s'avérer potentiellement dangereux.

■ Autres équipements de remorquage

La pose de rétroviseurs spéciaux peut être obligatoire en cas de traction d'une remorque. Même si la réglementation locale en vigueur ne l'impose pas, il convient d'installer des rétroviseurs spéciaux lorsque la visibilité est d'une quelconque manière restreinte.

⌘ Equipements et accessoires de remorquage

S'assurer que l'ensemble de l'équipement est correctement installé et fixé, et qu'il est conforme à la réglementation en vigueur dans le pays dans lequel circule le véhicule.

Consulter le fabricant de la remorque pour une installation et une configuration appropriées de l'équipement. Une installation et une configuration inadéquates peuvent affecter le comportement du véhicule, sa stabilité et ses performances de freinage.

Consulter le revendeur ou l'agence de location de la remorque si d'autres équipements sont recommandés ou requis pour votre situation de remorquage.

■ Feux de remorque

Les feux et les équipements de remorque doivent être conformes à la réglementation en vigueur dans le pays dans lequel circule le véhicule. S'informer auprès du revendeur ou de l'agence de location de la remorque sur les exigences applicables dans le pays où la remorque va être tractée.

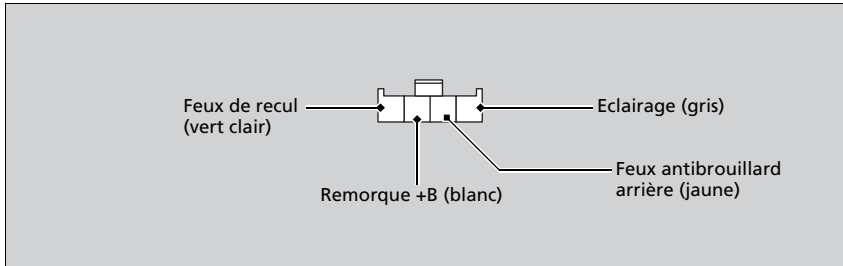

Il est recommandé de demander au concessionnaire d'installer un faisceau de câblage et un convertisseur Honda. Ils sont conçus pour votre véhicule.

⌘ Equipements et accessoires de remorquage

L'éclairage et le câblage des remorques varient en fonction du modèle et de la marque. Si un connecteur est requis, seul un technicien qualifié est habilité à l'installer.

Aide à la stabilité au remorquage

Contribue à stabiliser le véhicule et la remorque lorsque la remorque oscille fortement.

■ Fonctionnement de l'aide à la stabilité au remorquage

Lorsque le véhicule et la remorque deviennent instables pendant la conduite, l'aide à la stabilité au remorquage en détermine la cause. Si la cause détectée est l'oscillation de la remorque et que celle-ci augmente, le système applique les freins ou commande la puissance moteur afin de réduire la vitesse du véhicule.

Les feux stop du véhicule et de la remorque s'allument automatiquement en cas d'utilisation du freinage pour réduire la vitesse du véhicule.

🔗 Aide à la stabilité au remorquage

Le système d'aide à la stabilité au remorquage n'est pas une fonction qui empêche les oscillations du véhicule et de la remorque. Éviter les vitesses élevées, les virages brusques, les charges inadaptées de la remorque et les freinages brusques pour empêcher les oscillations de la remorque. Lorsque les oscillations sont trop importantes, le système devient inefficace, entraînant ainsi un risque de perte de contrôle du véhicule, de retournement de la remorque ou de dommages.

🔗 **Sécurité de conduite avec une remorque**
P. 505

Les oscillations d'une remorque sont provoquées par :

- Les vents latéraux
- Une barre de remorquage non adaptée à la charge
- Une vitesse excessive

Le témoin VSA clignote durant le fonctionnement du système d'aide à la stabilité au remorquage.

🔗 **Fonctionnement du système VSA** P. 543

Sécurité de conduite avec une remorque

■ Ce qu'il faut savoir avant de tracter une remorque

- Veiller au bon entretien de la remorque et la maintenir en bon état de fonctionnement.
- S'assurer que les poids et charges du véhicule et de la remorque respectent les limites prescrites.
 - **Limites de charge de remorquage** P. 500
- Fixer solidement la barre de remorquage, les chaînes de sûreté et les autres équipements de la remorque.
- Ranger convenablement les objets situés dans la remorque de sorte qu'ils ne puissent pas se déplacer au cours de la conduite.
- Vérifier le bon fonctionnement des feux et des freins de remorque.
- Vérifier la pression de gonflage des pneumatiques de la remorque, y compris la roue de secours.
- Vérifier les réglementations concernant la vitesse maximale ou les restrictions de conduite relatives aux véhicules attelés. En cas de voyage dans plusieurs pays, vérifier la législation de chaque pays avant de partir car elle peut varier d'un pays à l'autre.

Modèles avec arrêt automatique au ralenti

- Appuyer sur le bouton **OFF** de l'arrêt automatique au ralenti pour couper le système. Le poids de la remorque peut affecter l'efficacité du freinage du véhicule si l'arrêt automatique au ralenti est activé lors du remorquage en pente.

☒ Sécurité de conduite avec une remorque

La vitesse de circulation avec une remorque attelée au véhicule ne doit pas excéder 100 km/h.

Stationnement

Outre les précautions habituelles, placer des cales de roue derrière chaque pneumatique de la remorque.

Il est recommandé de circuler sur des routes dont l'inclinaison est inférieure à 12 %. Respecter les recommandations de l'association des fabricants de remorque relatives aux routes adaptées.

Le souffle d'air provoqué par des véhicules de grande taille peuvent faire vaciller la remorque ; maintenir une vitesse constante et manœuvrer le véhicule en ligne droite.

Toujours conduire lentement et demander l'aide d'une autre personne lors d'une manœuvre en marche arrière.

■ Vitesses et rapports de remorquage

- Rouler plus lentement que la normale.
- Respecter les limites de vitesse prescrites pour les véhicules avec remorque.

Modèles à transmission à variation continue

- Utiliser la position **D** lors de la traction d'une remorque sur des routes planes.

Modèles avec boîte de vitesses manuelle

Le témoin de montée ou de descente des rapports s'allume au moment opportun, pour indiquer qu'un changement de rapport est nécessaire afin d'accroître l'économie de consommation.

» Vitesses et rapports de remorquage

Le témoin de rétrogradation des rapports n'indique pas qu'il faut rétrograder en 1^{re}. C'est au conducteur de rétrograder en 1^{re} pour augmenter le frein moteur. Eviter tout à-coup de frein moteur.

L'état de la route et les conditions de circulation peuvent amener le conducteur à changer de rapport à des moments autres que ceux indiqués.

■ Virages et freinage

- Prendre les virages plus lentement et plus larges que la normale.
- Prévoir davantage de temps et de distance pour freiner.
- Ne pas freiner ou braquer brusquement.

■ Conduite sur terrain vallonné

- Contrôler la jauge de température. Si la jauge approche le repère blanc (chaud), couper le système de commande de la climatisation et réduire la vitesse. S'arrêter au bord de la route, dans un endroit sûr, pour permettre au moteur de refroidir, le cas échéant.

Modèles à transmission à variation continue

- Placer le levier de vitesses en position **S** si la boîte de vitesses effectue des changements de vitesse trop fréquents.

Informations générales

Le véhicule a été conçu en priorité pour une utilisation sur des routes bitumées ; toutefois, sa garde au sol élevée lui permet à l'occasion de circuler sur des routes non revêtues. Il n'est pas conçu pour faire de la piste ou des activités tout-terrain.

Dans le cas d'une conduite du véhicule sur des routes non revêtues, la technique de conduite diffère et le véhicule réagit différemment par rapport à la conduite sur route. Il convient d'être attentif aux mesures et conseils présentés dans cette section et de se familiariser avec le véhicule avant toute conduite sur des routes non revêtues.

Mesures importantes concernant la sécurité

Pour éviter tout retournement ou perte de contrôle, s'assurer de respecter les mesures et recommandations suivantes :

- S'assurer de ranger les bagages correctement et de ne pas dépasser les limites de charge.
 - **Limite de chargement** P. 499
- Lors de la conduite, le conducteur doit veiller à boucler sa ceinture de sécurité ; il en va de même pour les passagers.
- Maintenir une vitesse faible et ne pas conduire plus rapidement que les conditions ne le permettent.
- Il est de la responsabilité du conducteur d'évaluer la situation en permanence et de conduire en respectant les limites.

➤ Consignes hors route

⚠ ATTENTION

Une utilisation incorrecte de ce véhicule sur ou hors route peut entraîner une collision ou un retournement, au cours desquels le conducteur et les passagers peuvent être grièvement blessés, voire tués.

- Observer l'ensemble des consignes et lignes directrices du présent manuel d'utilisation.
- **Maintenir une vitesse faible et ne pas conduire plus rapidement que les conditions ne le permettent.**

L'utilisation incorrecte du véhicule peut entraîner une collision ou un retournement.

- **Informations importantes concernant la tenue de route** P. 40
- **Précautions au cours de la conduite** P. 516

Éviter les problèmes

- **Vérifier le véhicule** avant de quitter la route et s'assurer que toutes les opérations d'entretien programmées ont été réalisées. Accorder une attention particulière à l'état des pneumatiques et vérifier leur pression de gonflage.
- **Ne pas oublier** que l'itinéraire choisi peut présenter des limites (trop raide ou accidenté), de même que le conducteur (technique de conduite et confort) et le véhicule (traction, stabilité et puissance). Le fait de ne pas reconnaître ces limites peut mettre le conducteur et ses passagers en danger.
- **L'accélération et le freinage** doivent se faire lentement et de façon progressive. Un démarrage ou un arrêt trop rapides peuvent entraîner une perte de traction et donc une perte de contrôle.
- **Éviter les obstacles et les débris** sur la route pour réduire les risques de retournement ou d'endommagement de la suspension ou d'autres composants.
- **La conduite en pente** augmente les risques de retournement, plus particulièrement si la pente est trop abrupte. Conduire en ligne droite ou descendre une pente est généralement plus sûr. Si toutes les conditions et tous les obstacles présents sur une pente ne sont pas visibles, parcourir la pente à pied avant de reprendre le volant. Si le moindre doute existe quant à la possibilité de passer en toute sécurité, ne pas tenter le passage. Chercher un autre itinéraire. Si le véhicule est coincé dans une montée, ne pas tenter de faire demi-tour. Reculer lentement en empruntant le même itinéraire que celui utilisé pour la montée.
- **Traversée d'un cours d'eau** : éviter de traverser des étendues d'eau profonde. Si une zone d'eau se dresse sur la route (un petit cours d'eau ou une grande flaque, par exemple), l'évaluer avec attention avant de poursuivre la route. S'assurer qu'elle est peu profonde, que le débit est lent et que le sol est ferme. S'il existe un doute quant à la profondeur ou à l'état du sol, contourner la zone d'eau et chercher un autre itinéraire. Traverser une zone d'eau profonde peut également endommager le véhicule. L'eau peut s'infiltrer dans la transmission et le différentiel, diluant ainsi le lubrifiant et entraînant une défaillance. L'eau peut également chasser la graisse des roulements de roue.
- **Si le véhicule est bloqué**, conduire dans la direction permettant de le débloquer. Ne pas faire patiner les pneumatiques ; cela ne fera qu'aggraver la situation et risquerait d'endommager la transmission. Si le véhicule ne peut être dégagé, il doit être remorqué. Des crochets de remorquage avant et arrière sont prévus à cet effet.

Modèles sans système d'accès sans clé

Démarrage du moteur



1. S'assurer que le frein de stationnement est bien serré.

- ▶ Le témoin de frein de stationnement et de système de freinage (rouge) s'allume pendant 15 secondes lorsque le commutateur du frein de stationnement électrique est tiré vers le haut.

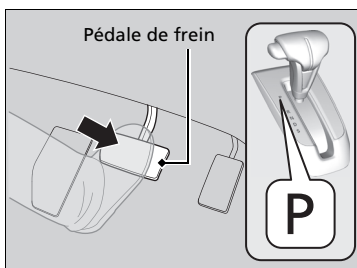

Modèles à transmission à variation continue

2. Vérifier que le levier de vitesses est en position

P, puis appuyer sur la pédale de frein.

- ▶ Bien qu'il soit possible de démarrer le moteur en position **N**, il est plus sûr de démarrer en position **P**.

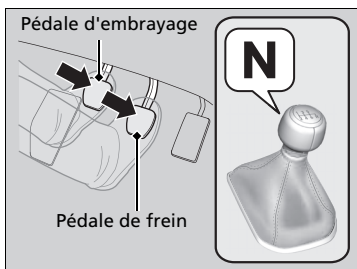

Modèles avec boîte de vitesses manuelle

2. Vérifier que le levier de vitesses est en position **N**. Appuyer ensuite sur la pédale de frein avec le pied droit et sur la pédale d'embrayage avec le pied gauche.

- ▶ La pédale d'embrayage doit être complètement enfoncée pour pouvoir démarrer le moteur.

» Démarrage du moteur

Maintenir la pédale de frein bien enfoncée lors du démarrage du moteur.

Le moteur démarre plus difficilement par temps froid et lorsque la densité de l'air est faible, à des altitudes supérieures à 2 400 mètres.

En cas de démarrage du véhicule par temps froid, mettre hors tension tous les accessoires électriques tels que les phares, le système de commande de la climatisation et le désembueur arrière pour éviter de décharger la batterie.

Si le système d'échappement produit un bruit anormal ou s'il y a une odeur de gaz d'échappement dans l'habitacle, faire contrôler le véhicule par un concessionnaire. Il est possible que le moteur ou le système d'échappement présente une anomalie.

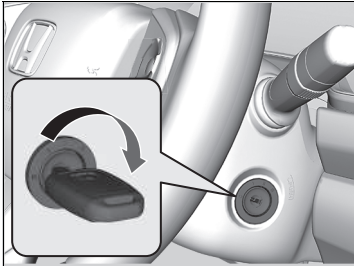

Tous les modèles

3. Mettre le contacteur d'allumage en position DEMARRAGE (III) sans appuyer sur la pédale d'accélérateur.

►► Démarrage du moteur

Ne pas maintenir la clé de contact en position DEMARRAGE (III) pendant plus de 10 secondes.

- Si le moteur ne démarre pas instantanément, patienter au moins 30 secondes avant d'effectuer une nouvelle tentative.
- Si le moteur démarre puis s'arrête immédiatement, patienter au moins 30 secondes avant de répéter l'étape 3 tout en enfonçant légèrement la pédale d'accélérateur. Relâcher la pédale d'accélérateur une fois que le moteur a démarré.

Le système d'immobilisation protège le véhicule contre le vol. En cas d'utilisation d'un dispositif incorrectement codé, le circuit de carburant du moteur est neutralisé.

► **Système d'immobilisation** P. 200

■ Démarrage

Modèles à transmission à variation continue

1. Tout en maintenant le pied droit sur la pédale de frein, mettre le levier de vitesses sur **D**. Sélectionner **R** lors de la marche arrière.
2. Le frein de stationnement serré, relâcher la pédale de frein et appuyer doucement sur la pédale d'accélérateur.
 - ▶ S'assurer que le témoin de frein de stationnement et de système de freinage (rouge) s'éteint.
 - ➔ **Frein de stationnement** P. 626

■ Système d'aide au démarrage en côte

L'aide au démarrage en côte maintient le frein serré pendant un court instant afin d'empêcher le véhicule de reculer dans la pente lorsque le pied du conducteur passe du frein à l'accélérateur.

Modèles à transmission à variation continue

Mettre le levier de vitesses sur la position **D**, ou **S** en montée ou **R** en descente, puis relâcher la pédale de frein.

Modèles avec boîte de vitesses manuelle

Enfoncer la pédale d'embrayage et engager l'une des vitesses de marche avant si le véhicule est en montée, ou **R** si le véhicule est en descente, puis relâcher la pédale de frein.

» Démarrage

Modèles avec boîte de vitesses manuelle

Si le moteur cale, enfoncer complètement la pédale d'embrayage dans les trois secondes. Le moteur peut redémarrer automatiquement dans certaines conditions. Sinon, suivre la procédure standard.

➔ **Démarrage du moteur** P. 510

Il est également possible de desserrer le frein de stationnement en actionnant le commutateur de frein de stationnement électrique tout en appuyant sur la pédale de frein. En descente, il est possible de démarrer le véhicule plus en douceur en le desserrant manuellement avec le commutateur de frein de stationnement électrique plutôt qu'en utilisant la pédale d'accélérateur.

» Système d'aide au démarrage en côte

Sur des pentes très raides ou glissantes, le système d'aide au démarrage en côte peut ne pas fonctionner. Il est en outre désactivé sur de faibles déclivités.

Ce système ne remplace pas le frein de stationnement.

L'aide au démarrage en côte fonctionne même lorsque le système VSA est désactivé.

Modèles avec système d'accès sans clé

Démarrage du moteur



1. S'assurer que le frein de stationnement est bien serré.
 - Le témoin de frein de stationnement et de système de freinage (rouge) s'allume pendant 15 secondes lorsque le commutateur du frein de stationnement électrique est tiré vers le haut.

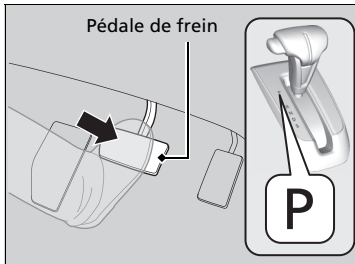

Modèles à transmission à variation continue

2. Vérifier que la transmission est en position **P**, puis appuyer sur la pédale de frein.
 - Bien qu'il soit possible de démarrer le moteur en position **N**, il est plus sûr de démarrer en position **P**.

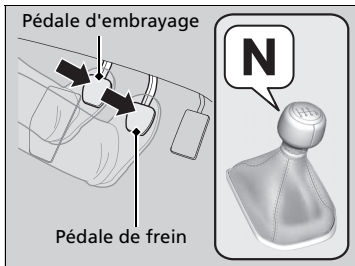

Modèles avec boîte de vitesses manuelle

2. Vérifier que le levier de vitesses est en position **N**. Appuyer ensuite sur la pédale de frein avec le pied droit et sur la pédale d'embrayage avec le pied gauche.
 - La pédale d'embrayage doit être complètement enfoncée pour pouvoir démarrer le moteur.

►► Démarrage du moteur

Maintenir la pédale de frein bien enfoncée lors du démarrage du moteur.

Le moteur démarre plus difficilement par temps froid et lorsque la densité de l'air est faible, à des altitudes supérieures à 2 400 mètres.

En cas de démarrage du véhicule par temps froid, mettre hors tension tous les accessoires électriques tels que les phares, le système de commande de la climatisation et le désembueur arrière pour éviter de décharger la batterie.

Si le système d'échappement produit un bruit anormal ou s'il y a une odeur de gaz d'échappement dans l'habitacle, faire contrôler le véhicule par un concessionnaire. Il est possible que le moteur ou le système d'échappement présente une anomalie.

Approcher la télécommande d'accès sans clé de la touche **ENGINE START/STOP** si la pile de la télécommande d'accès sans clé est faible.

► **Si la pile de la télécommande d'accès sans clé est faible** P. 742

Le moteur risque de ne pas démarrer si la télécommande d'accès sans clé est exposée à de fortes ondes radio.

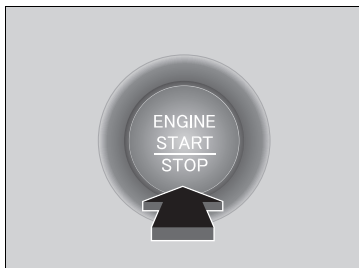

Tous les modèles

3. Appuyer sur le bouton **ENGINE START/STOP** sans enfoncer la pédale d'accélérateur.

» Démarrage du moteur

Ne pas maintenir la touche **ENGINE START/STOP** enfoncée pour faire démarrer le moteur.

Si le moteur ne démarre pas instantanément, patienter au moins 30 secondes avant d'effectuer une nouvelle tentative.

Le système d'immobilisation protège le véhicule contre le vol. En cas d'utilisation d'un dispositif incorrectement codé, le circuit de carburant du moteur est neutralisé.

➤ **Système d'immobilisation** P. 200

■ Arrêt du moteur

Couper le moteur lorsque le véhicule est complètement immobilisé.

Modèles à transmission à variation continue

1. Placer la transmission sur **P**.
2. Appuyer sur le bouton **ENGINE START/STOP**.

Modèles avec boîte de vitesses manuelle

- Si le levier de vitesses est en **N**, appuyer sur le bouton **ENGINE START/STOP**.
- Si le levier de vitesses est sur une position autre que **N**, enfoncer la pédale d'embrayage puis appuyer sur le bouton **ENGINE START/STOP**.

■ Démarrage

Modèles à transmission à variation continue

1. Tout en maintenant le pied droit sur la pédale de frein, mettre le levier de vitesses sur **[D]**. Sélectionner **[R]** lors de la marche arrière.
2. Le frein de stationnement étant serré, relâcher la pédale de frein et appuyer doucement sur la pédale d'accélérateur.
 - ▶ S'assurer que le témoin de frein de stationnement et de système de freinage (rouge) s'éteint.
 - **Frein de stationnement** P. 626

■ Système d'aide au démarrage en côte

L'aide au démarrage en côte maintient le frein serré pendant un court instant afin d'empêcher le véhicule de reculer dans la pente lorsque le pied du conducteur passe du frein à l'accélérateur.

Modèles à transmission à variation continue

Mettre le levier de vitesses sur la position **[D]**, ou **[S]** en montée ou **[R]** en descente, puis relâcher la pédale de frein.

Modèles avec boîte de vitesses manuelle

Enfoncer la pédale d'embrayage et engager l'une des vitesses de marche avant si le véhicule est en montée, ou **[R]** si le véhicule est en descente, puis relâcher la pédale de frein.

» Démarrage

Modèles avec boîte de vitesses manuelle

Si le moteur cale, enfoncer complètement la pédale d'embrayage dans les trois secondes. Le moteur peut redémarrer automatiquement dans certaines conditions. Sinon, suivre la procédure standard.

➤ Démarrage du moteur P. 513

Il est également possible de desserrer le frein de stationnement en actionnant le commutateur de frein de stationnement électrique tout en appuyant sur la pédale de frein. En descente, il est possible de démarrer le véhicule plus en douceur en le desserrant manuellement avec le commutateur de frein de stationnement électrique plutôt qu'en utilisant la pédale d'accélérateur.

» Système d'aide au démarrage en côte

Sur des pentes très raides ou glissantes, le système d'aide au démarrage en côte peut ne pas fonctionner. Il est en outre désactivé sur de faibles déclivités.

Ce système ne remplace pas le frein de stationnement.

L'aide au démarrage en côte fonctionne même lorsque le système VSA est désactivé.

Précautions au cours de la conduite

■ Conseils de conduite pour le véhicule utilitaire

Les véhicules utilitaires connaissent un taux de retournement largement supérieur à celui d'autres types de véhicules. Pour éviter les retournements ou une perte de contrôle :

- Prendre des virages à une vitesse inférieure à celle adoptée avec un véhicule particulier.
- Éviter les virages serrés et les manœuvres brutales dans la mesure du possible.
- Ne pas modifier le véhicule de quelque manière que ce soit susceptible de relever le centre de gravité.
- Ne pas transporter de bagages lourds sur le toit.

■ En cas de brouillard

La visibilité devient faible en cas de brouillard. Allumer les feux de croisement pendant la conduite, même en pleine journée. Ralentir et se guider grâce au marquage au sol central, au rail de sécurité et aux feux arrière du véhicule précédent.

■ En cas de vent fort

Si le véhicule est soumis à un vent latéral violent pendant la conduite, maintenir fermement le volant. Réduire lentement la vitesse du véhicule et se maintenir au milieu de la route. Faire attention aux rafales de vent notamment quand le véhicule sort d'un tunnel, roule sur un pont ou les berges d'une rivière, lors de la conduite à travers une zone ouverte comme une carrière, et au croisement d'un grand camion.

⚠ Précautions au cours de la conduite

PRECAUTION : Ne pas conduire le véhicule sur une route fortement inondée. La conduite en eau profonde risque d'endommager le moteur et les circuits électriques, et entraîner une panne du véhicule.

REMARQUE

Ne pas déplacer le levier de vitesses tout en appuyant sur la pédale d'accélérateur. Cela pourrait endommager la boîte de vitesses.

REMARQUE

Si le volant est braqué à très faible vitesse de façon répétée ou s'il est maintenu en butée gauche ou droite, le système de direction assistée électrique (EPS) chauffe. Le système passe à un mode de protection et limite ses performances. Le volant devient progressivement plus difficile à manipuler. Le système EPS fonctionne à nouveau une fois le système refroidi.

Une utilisation répétée dans ces conditions peut entraîner une détérioration du système.

Lorsque le contacteur d'allumage est placé sur ACCESSOIRES [1]*1 en cours de route, le moteur se coupe et toutes les fonctions d'assistance de direction et de freinage sont désactivées, ce qui rend difficile la maîtrise du véhicule.

Ne pas mettre le levier de vitesses sur la position [N], sous peine de réduire l'efficacité du frein moteur (et de l'accélération).

*1 : Les modèles équipés du système d'accès sans clé ont un bouton **ENGINE START/STOP** au lieu d'un contacteur d'allumage.

■ En cas de pluie

La route est glissante lorsqu'il pleut. Éviter les freinages énergiques, les accélérations brusques et les changements de direction soudains et être plus vigilant pendant la conduite. Le phénomène d'aquaplanage est plus fréquent sur une route sillonnée d'ornières et de flaques. Ne pas conduire dans des zones d'eau profonde ou sur des chaussées inondées. Ceci risque d'endommager le moteur ou la transmission, ou d'entraîner une panne des composants électriques.

■ Autres précautions

En cas d'impact important au niveau du soubassement du véhicule, s'arrêter dans un endroit sûr. Rechercher d'éventuels dommages ou fuites de liquide sous le véhicule.

⌘ Précautions au cours de la conduite

Au cours des 1 000 premiers kilomètres, éviter toute accélération soudaine ou tout fonctionnement à puissance maximale afin d'éviter d'endommager le moteur ou le groupe motopropulseur.

Éviter les coups de frein brutaux pendant les 300 premiers kilomètres.
Cela est également valable après un remplacement des plaquettes de freins.

⌘ Conseils de conduite pour le véhicule utilitaire

L'utilisation incorrecte du véhicule peut entraîner une collision ou un retournement.

- **Informations importantes concernant la tenue de route** P. 40
- **Précautions au cours de la conduite** P. 516

⌘ En cas de pluie

Faire preuve de prudence lorsqu'un phénomène d'aquaplanage se produit. Lors de la conduite sur une route couverte d'eau à une vitesse excessive, une couche d'eau s'accumule entre les pneus et la chaussée. Si cela se produit, le véhicule ne peut pas réagir à certaines commandes, telles que la direction et le freinage.

Réduire lentement la vitesse lors du passage à un rapport inférieur. Si la chaussée est glissante, un freinage moteur brusque peut entraîner le dérapage des pneus.

Transmission à variation continue *

■ Déplacement indésirable du véhicule

Le moteur tourne à un régime de ralenti plus élevé et le risque de déplacement indésirable du véhicule augmente.

Maintenir la pédale de frein bien enfoncée à l'arrêt.

■ Rétrogradage forcé

Lorsque la pédale d'accélérateur est enfoncée rapidement lors d'une montée, une rétrogradation de la boîte de vitesses peut se produire, entraînant l'accélération soudaine du véhicule. Accélérer avec précaution, en particulier sur chaussées glissantes et dans les virages.

Modèles à transmission à variation continue

Passage des rapports

Changer de rapport en fonction des besoins de conduite.

■ Positions du levier de vitesses

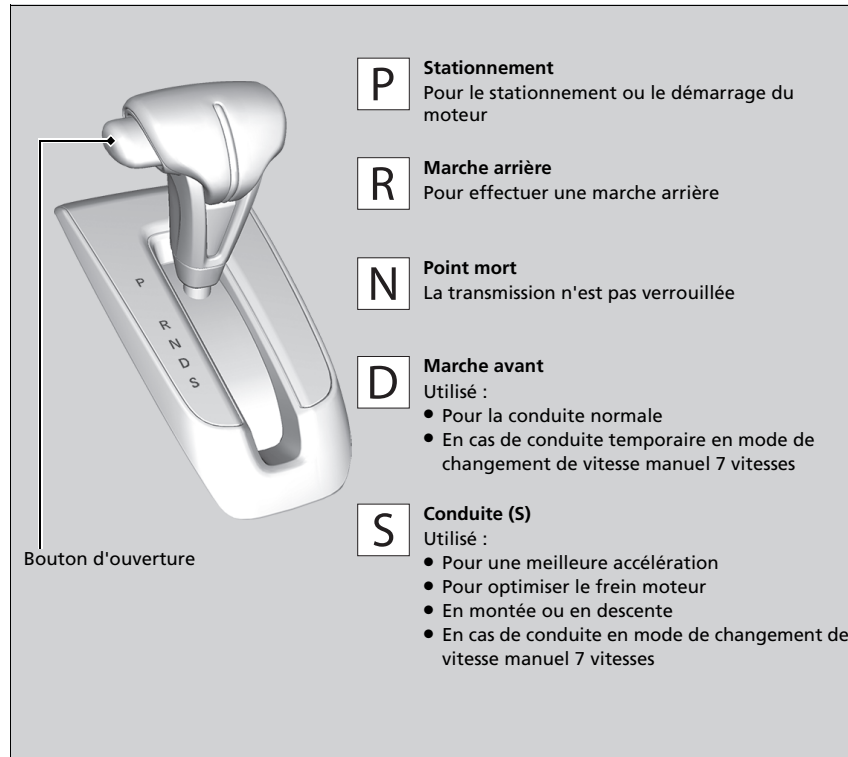

⌘ Passage des rapports

Il est impossible de mettre le contacteur d'allumage sur ANTIVOL [O]^{*1} et de retirer la clé de contact tant que le levier de vitesses n'est pas en position [P].

Le véhicule peut se déplacer très légèrement, même en position [N], lorsque le moteur est froid. Bien appuyer sur la pédale de frein et, le cas échéant, serrer le frein de stationnement.

*1 : Les modèles équipés du système d'accès sans clé ont un bouton **ENGINE START/STOP** au lieu d'un contacteur d'allumage.

■ Utilisation du levier de vitesses

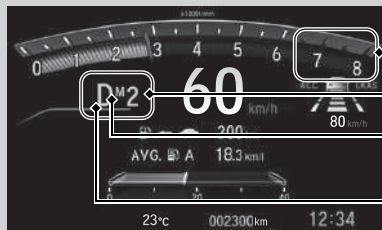

Zone rouge du compte-tours

Voyant de passage

Témoin **M** (mode de changement de vitesse manuel 7 vitesses)

Indicateur de position du levier de vitesses (Témoin du système de transmission)



Enfoncer la pédale de frein et appuyer sur le bouton d'ouverture du levier de vitesses pour déplacer le levier.

Déplacer le levier de vitesses sans appuyer sur le bouton d'ouverture.

Appuyer sur le bouton d'ouverture du levier de vitesses pour le déplacer.

►► Utilisation du levier de vitesses

REMARQUE

Lors du passage du levier de vitesses de la position **D** à la position **R**, et inversement, immobiliser complètement le véhicule et maintenir la pédale de frein enfoncée.

Un déplacement du levier de vitesses avant l'immobilisation complète du véhicule risque d'endommager la boîte de vitesses.

Observer l'indicateur de position du levier de vitesses pour vérifier la position du levier avant de déplacer le véhicule.

Quelle que soit la position du levier de vitesses au cours de la conduite, tout clignotement du système de transmission signale une anomalie au niveau de la transmission. Éviter toute accélération soudaine et faire contrôler la boîte de vitesses par un concessionnaire dès que possible.

Si l'aiguille du compte-tours entre dans la zone rouge (limiteur de régime) ou la dépasse, l'alimentation en carburant peut être coupée. Dans un tel cas, une légère secousse est perceptible.

Il peut arriver que le levier de vitesses ne puisse pas être déplacé si l'on appuie sur la pédale de frein alors que le bouton de verrouillage du levier de vitesses est enfoncé. Appuyer d'abord sur la pédale de frein.

■ Mode de changement de vitesse manuel 7 vitesses

Utiliser les palettes de changement de vitesse pour effectuer les passages entre la 1^{re} et la 7^e vitesse sans lâcher le volant. La transmission passe en mode de changement de vitesse manuel 7 vitesses dès qu'une palette de changement de vitesse est actionnée pendant la conduite. Ce mode est particulièrement utile lorsque frein moteur est nécessaire.

■ Lorsque le levier de vitesses se trouve en position **[D]** :

Le mode de changement de vitesse s'active provisoirement en mode de changement de vitesse manuel 7 vitesses et le numéro s'affiche sur l'indicateur de changement de vitesse.

Le mode de changement de vitesse manuel 7 vitesses est annulé automatiquement en cas de conduite à vitesse constante, et le numéro au niveau de l'indicateur de changement de vitesse s'éteint.

Il est possible d'annuler ce mode en tirant la palette de changement de vitesse **[+]** pendant quelques secondes.

Le mode de changement de vitesse manuel 7 vitesses est particulièrement utile pour réduire temporairement la vitesse du véhicule avant de prendre un virage.

■ Lorsque le levier de vitesses se trouve en position **[S]** :

Le mode de changement de vitesse passe au mode de changement de vitesse manuel 7 vitesses. Le témoin **M** et le numéro de la vitesse sont affichés sur l'indicateur de changement de vitesse. A mesure que la vitesse du véhicule diminue, la transmission rétrograde automatiquement. Lorsque le véhicule s'arrête, elle passe automatiquement en 1^{ère}.

Il est possible d'annuler ce mode en tirant la palette de changement de vitesse **[+]** pendant quelques secondes.

Si la vitesse du véhicule augmente et que le régime moteur s'approche de la zone rouge du compte-tours, la transmission passe automatiquement au rapport supérieur.

La mise en mouvement du véhicule peut uniquement s'effectuer en 1^{ère} vitesse.

Pour annuler le mode de changement de vitesse manuel 7 vitesses, déplacer le levier de vitesses de **[S]** à **[D]**. Lorsque le mode de changement de vitesse manuel 7 vitesses est annulé, le témoin **M** et l'indicateur de changement de vitesse s'éteignent.

⌘ Mode de changement de vitesse manuel 7 vitesses

Pour améliorer les économies de carburant, la transmission peut passer à une vitesse supérieure à la septième dans certaines circonstances. Dans ce cas, le numéro de l'indicateur de changement de vitesse reste **7**.

En mode de changement de vitesse manuel 7 vitesses, la transmission passe au rapport supérieur ou inférieur par l'actionnement de l'une des palettes de changement de vitesse dans les conditions suivantes :

Passage au rapport supérieur : Le régime moteur atteint le seuil le plus bas de la vitesse supérieure.

Passage au rapport inférieur : Le régime moteur atteint le seuil le plus élevé de la vitesse inférieure.

Lorsque le régime moteur s'approche de la zone rouge du compte-tours, la transmission passe automatiquement au rapport supérieur.

Lorsque le régime moteur atteint le seuil le plus bas de la position de vitesse sélectionnée, la transmission rétrograde automatiquement.

Utiliser les palettes de changement de vitesse sur chaussée glissante peut entraîner un blocage des roues. Dans ce cas, le mode de changement de vitesse manuel 7 vitesses est annulé et repasse au mode de conduite normal **[D]**.

■ Fonctionnement du mode de changement de vitesse manuel 7 vitesses

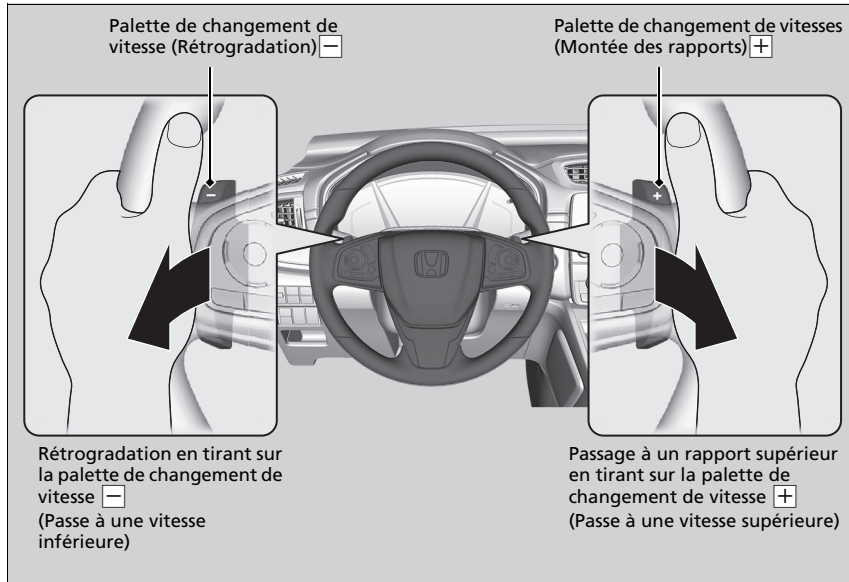

☒ Fonctionnement du mode de changement de vitesse manuel 7 vitesses

La palette de changement de vitesse passe une vitesse après l'autre.

Pour des passages de vitesse continus, relâcher la palette de changement de vitesse avant de la tirer à nouveau pour passer la vitesse suivante.

L'indicateur de changement de vitesse clignote lorsqu'il est impossible de passer au rapport supérieur ou inférieur. Il indique que la vitesse du véhicule ne se trouve pas dans la plage de changement de vitesse admissible.

Pendant que l'indicateur clignote, accélérer légèrement pour passer au rapport supérieur et décélérer pour rétrograder.

■ Témoin de montée de rapport

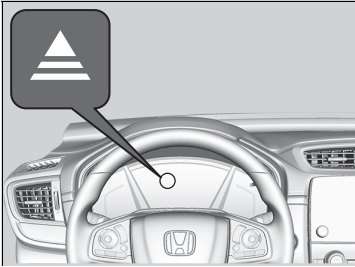

S'allume lorsque le véhicule est en mode de changement de vitesse manuel 7 vitesses pour indiquer quand il faut changer de vitesse pour minimiser la consommation de carburant.

L'indicateur de montée de rapport : s'allume lorsque le passage à un rapport supérieur est recommandé.

☒ Témoin de montée de rapport

⚠ ATTENTION

L'indicateur de changement de vitesse sert uniquement le conducteur à réaliser de meilleures économies de carburant. Ne jamais consulter les indicateurs de changement de vitesse lorsque la route et les conditions de circulation ne s'y prêtent pas ou que ceci risque d'en détourner l'attention.

Cet indicateur n'indique pas la nécessité d'une rétrogradation pour augmenter le frein moteur. C'est au conducteur de rétrograder pour augmenter le frein moteur en descente.

Toujours rétrograder à la vitesse du véhicule appropriée.

La couleur de l'économètre peut changer si le conducteur ne passe pas à un rapport supérieur ou ne rétrograde pas lorsqu'un témoin du sélecteur de vitesse s'allume. Cela peut entraîner un changement de consommation de carburant.

L'état de la route et les conditions de circulation peuvent amener le conducteur à changer de rapport à des moments autres que ceux indiqués.

Modèles avec boîte de vitesses manuelle

Passage des rapports

■ Utilisation du levier de vitesses

Enfoncer complètement la pédale d'embrayage pour déplacer le levier de vitesses et changer de rapport, puis relâcher progressivement la pédale.

Enfoncer la pédale d'embrayage et attendre quelques secondes avant de sélectionner la position **R**, ou sélectionner l'un des rapports de marche avant momentanément. Cela permet d'immobiliser les pignons pour qu'ils ne « grincent » pas.

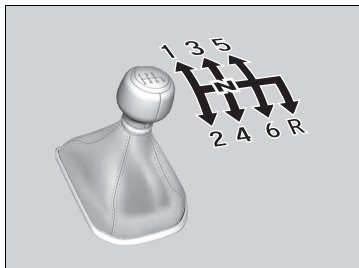

En dehors des changements de rapport, ne pas laisser le pied sur la pédale d'embrayage. Cela risque d'accélérer l'usure de l'embrayage.

☒ Passage des rapports

REMARQUE

Ne pas passer à la position **R** tant que le véhicule n'est pas totalement immobilisé.

Le passage à la position **R** avant l'arrêt complet du véhicule peut endommager la boîte de vitesses.

REMARQUE

Avant de rétrograder, s'assurer que le moteur ne va pas passer dans la zone rouge du compte-tours. Si cela se produit, le moteur risque d'être fortement endommagé.

Le levier de vitesses comporte un élément métallique. Si le véhicule reste stationné à l'extérieur pendant une longue période par temps chaud, faire attention lors de l'actionnement du levier de vitesses. A température élevée, le levier peut être extrêmement chaud. A l'inverse, si la température extérieure est basse, le levier de vitesses peut être très froid.

En cas de dépassement de la vitesse maximale admissible pour le rapport engagé, le régime moteur passe dans la zone rouge du compte-tours. Dans un tel cas, une légère secousse est perceptible.

Indicateur de montée/descente des rapports

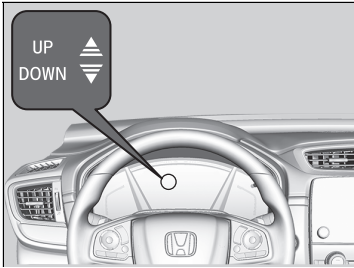

S'allume pour informer le conducteur qu'un changement de vitesse est recommandé afin de minimiser la consommation de carburant ou d'empêcher le moteur de caler.

L'indicateur de montée de rapport : s'allume lorsque le passage à un rapport supérieur est recommandé.

L'indicateur de rétrogradation : s'allume lorsque le passage à un rapport inférieur est recommandé.

Indicateur de montée/descente des rapports

ATTENTION

L'indicateur de changement de vitesse aide le conducteur à réaliser de meilleures économies de carburant.

Ne jamais consulter les indicateurs de changement de vitesse lorsque la route et les conditions de circulation ne s'y prêtent pas ou que ceci risque d'en détourner l'attention.

Cet indicateur n'indique pas la nécessité d'une rétrogradation pour augmenter le frein moteur. C'est au conducteur de rétrograder pour augmenter le frein moteur en descente.

Toujours rétrograder à la vitesse du véhicule appropriée.

Le témoin de rétrogradation ne s'allume pas lors du passage de **2** à **1**.

La couleur du compteur peut changer si le conducteur ne change pas de vitesse lorsqu'un témoin du sélecteur de vitesse s'allume. Cela peut entraîner un changement de consommation de carburant.

L'état de la route et les conditions de circulation peuvent amener le conducteur à changer de rapport à des moments autres que ceux indiqués.

■ Verrouillage de marche arrière

La boîte de vitesses manuelle comporte un mécanisme de verrouillage qui empêche le passage accidentel d'un rapport de marche avant à la position **R** lorsque le véhicule roule au-delà d'une certaine vitesse.

S'il est impossible de passer à la position **R** lorsque le véhicule est immobile, procéder comme suit :

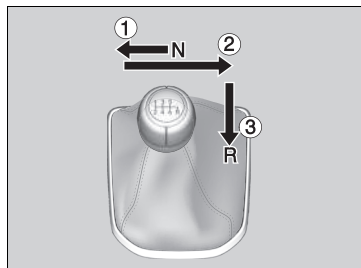

1. Enfoncer la pédale d'embrayage, pousser le levier de vitesses complètement vers la gauche et sélectionner la position **R**.
2. Si le passage à la position **R** est toujours impossible, serrer le frein de stationnement et mettre le contacteur d'allumage en position ACCESSOIRES **I** ou ANTIVOL **O***1.
3. Appuyer sur la pédale d'embrayage et passer à la position **R**.
4. Maintenir la pédale d'embrayage enfoncée et démarrer le moteur.

Faire contrôler le véhicule par un concessionnaire lorsque cette procédure doit être effectuée à plusieurs reprises.

*1 : Les modèles équipés du système d'accès sans clé ont un bouton **ENGINE START/STOP** au lieu d'un contacteur d'allumage.

Mode ECON

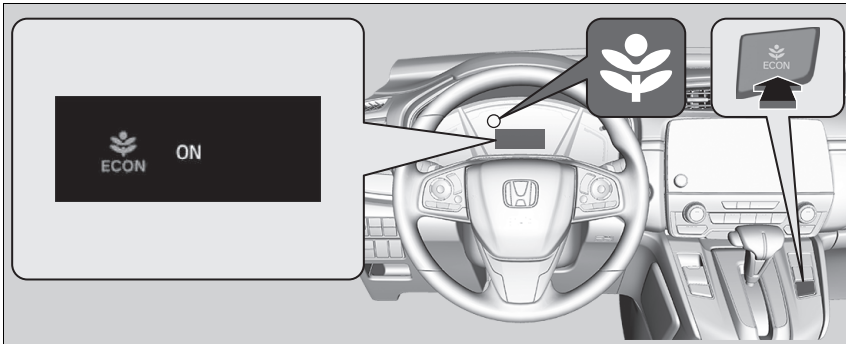

La touche **ECON** permet d'activer et de désactiver le mode ECON.
Le mode ECON contribue à réaliser des économies de carburant en ajustant l'efficacité du moteur, de la transmission et du système de commande de la climatisation.

Mode ECON

En mode ECON, le système de commande de la climatisation présente des fluctuations de température plus importantes.

Modèles avec boîte de vitesses manuelle

Arrêt automatique au ralenti

Afin d'optimiser la consommation de carburant, le moteur est coupé automatiquement lorsque le véhicule s'arrête, en fonction des conditions environnementales et de fonctionnement du véhicule. Le témoin (vert) s'allume. Le moteur redémarre dès que le véhicule est prêt à avancer de nouveau, selon les conditions environnementales et de fonctionnement du véhicule, et le témoin (vert) s'éteint.

➤ **Le moteur redémarre automatiquement dans les cas suivants** : P. 531

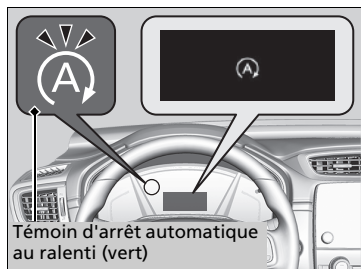

Les conditions environnementales et les états du véhicule influant sur le fonctionnement du système d'arrêt automatique au ralenti sont nombreux.

➤ **L'arrêt automatique au ralenti est activé dans les cas suivants** : P. 530

Si la porte du conducteur est ouverte lorsque le témoin (vert) s'allume, un bip sonore retentit pour signaler que la fonction d'arrêt automatique au ralenti est activée.

Un message associé à l'arrêt automatique au ralenti s'affiche sur l'interface d'information du conducteur.

➤ **Témoins** P. 98

➤ **Fonctions personnalisées** P. 157, 408

➤ Arrêt automatique au ralenti

La batterie de 12 V de ce véhicule est spécialement conçue pour un modèle équipé de l'arrêt automatique au ralenti. L'utilisation d'une batterie de 12 V autre que celle de type spécifié peut raccourcir la durée de vie de la batterie 12 V et empêcher l'activation de l'arrêt au ralenti automatique. En cas de remplacement de la batterie 12 V, s'assurer d'opter pour le type de batterie spécifié. Consulter un concessionnaire pour plus de détails.

➤ **Spécifications** P. 768

La durée de fonctionnement du système d'arrêt automatique au ralenti :

- **Augmente** lorsque le mode ECON est désactivé mais que la commande de la climatisation est activée. La durée est moindre lorsque le mode ECON et la commande de la climatisation sont activées.

➤ **Mode ECON** P. 527

■ Système d'arrêt automatique au ralenti ACTIVE/DESACTIVE

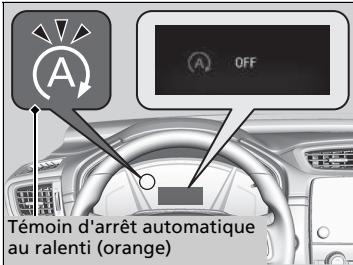

Pour désactiver le système d'arrêt automatique au ralenti, appuyer sur cette touche. Le système d'arrêt automatique au ralenti est désactivé.

- Le système d'arrêt automatique au ralenti est désactivé et le témoin (orange) s'allume.

Le système d'arrêt automatique au ralenti est activé à chaque mise en route du moteur, même s'il était désactivé lors de la dernière utilisation du véhicule.

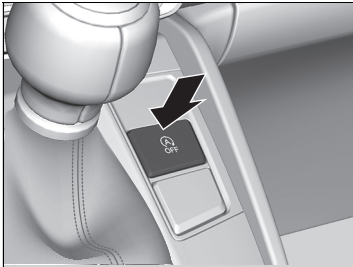

▣ Système d'arrêt automatique au ralenti ACTIVE/DESACTIVE

Si le système d'arrêt automatique au ralenti est désactivé alors qu'il est activé, le moteur redémarre.

■ L'arrêt automatique au ralenti est activé dans les cas suivants :

Le véhicule avance après avoir appliqué les freins, la pédale d'embrayage est complètement enfoncée, le levier de vitesses est en position **[N]** et la pédale d'embrayage est relâchée.

► Pour redémarrer le moteur automatiquement, appuyer sur la pédale d'embrayage.

■ L'arrêt automatique au ralenti ne s'active pas dans les cas suivants :

- Le bouton d'arrêt automatique au ralenti **OFF** est actionné.
- La ceinture de sécurité du conducteur n'est pas attachée.
- La température du liquide de refroidissement moteur est faible ou élevée.
- Le véhicule s'arrête de nouveau avant d'avoir atteint 3 km/h après le démarrage du moteur.
- Le levier de vitesses se trouve sur une position autre que **[N]**.
- Le moteur est démarré avec le capot ouvert.
 - Arrêter le moteur. Fermer le capot avant de redémarrer le moteur pour activer l'arrêt automatique au ralenti.
- La charge de la batterie est faible.
- La température interne de la batterie est inférieure ou égale à 5 °C.
- Le système de commande de la climatisation est en cours d'utilisation et la température extérieure est inférieure à -20 °C. ou supérieure à 40 °C.
- Le système de commande de la climatisation est en cours d'utilisation et la température est réglée sur **Hi** ou **Lo**.
-  est allumé (le témoin est allumé).

■ L'arrêt automatique au ralenti peut ne pas s'activer dans les cas suivants :

- Le volant est en cours d'utilisation.
- La vitesse du ventilateur est élevée.
- Le système de climatisation est en cours d'utilisation et la différence entre la température définie et la température réelle de l'habitacle est importante.
- Le système de commande de la climatisation est en cours d'utilisation et l'humidité dans l'habitacle est élevée.

☒ L'arrêt automatique au ralenti est activé dans les cas suivants :

Ne pas ouvrir le capot lors de l'arrêt au ralenti. Si le capot est ouvert, le moteur ne redémarre pas automatiquement. Dans ce cas, redémarrer le moteur avec le contacteur d'allumage ou la touche **ENGINE START/STOP**.

☒ **Démarrage du moteur** P. 510, 513

Modèles avec système d'accès sans clé

Appuyer sur la touche **ENGINE START/STOP** pour faire passer le mode d'alimentation sur **ACCESSOIRES**, même lorsque l'arrêt au ralenti est activé. Une fois en position **ACCESSOIRES**, le moteur ne redémarre plus automatiquement. Suivre la méthode standard pour démarrer le moteur.

☒ **Démarrage du moteur** P. 513

Modèles sans système d'accès sans clé

Même si le contacteur d'allumage est mis en position **DEMARRAGE [III]** alors que l'arrêt automatique au ralenti est activé, le moteur ne démarre pas.

■ Le moteur redémarre automatiquement dans les cas suivants :

- La pédale d'embrayage est enfoncée.

■ Le moteur redémarre automatiquement même lorsque la pédale d'embrayage n'est pas enfoncée, lorsque la transmission est en position **N**, dans les cas suivants :

- Le bouton d'arrêt automatique au ralenti **OFF** est actionné.
- Le volant est en cours d'utilisation.
- Le véhicule se déplace.
- La pédale de frein est légèrement relâchée au cours d'un arrêt.
- La charge de la batterie diminue.

■ Lorsque le témoin (vert) clignote en mode arrêt automatique au ralenti

Enfoncer complètement la pédale d'embrayage.

- ▶ Le moteur redémarre automatiquement.

☒ Le moteur redémarre automatiquement dans les cas suivants :

Si un dispositif électronique est utilisé alors que l'arrêt automatique au ralenti est activé, le dispositif peut être coupé de façon temporaire lors du redémarrage du moteur.

Le moteur ne redémarre pas automatiquement lorsqu'il y a un problème dans le système. Suivre la méthode normale pour démarrer le moteur.

☒ **Démarrage du moteur** P. 510, 513

Lors de l'arrêt automatique au ralenti, le moteur ne redémarre pas automatiquement dans les cas suivants :

- La ceinture de sécurité du conducteur est détachée. Pour maintenir l'arrêt automatique au ralenti activé, boucler immédiatement la ceinture de sécurité.
- La transmission est placée dans une position autre que **N**. Mettre la transmission en position **N**.

☒ **Messages d'avertissement et d'information de l'interface d'information du conducteur** P. 122

Lorsque le système s'arrête, suivre la procédure normale de démarrage du moteur.

☒ **Démarrage du moteur** P. 510, 513

☒ Lorsque le témoin (vert) clignote en mode arrêt automatique au ralenti

Le témoin commence à clignoter rapidement dans les conditions suivantes :

-  est touché.
- Le système de commande de la climatisation est en cours de fonctionnement et l'habitacle devient humide.
- Le système de commande de la climatisation est en cours de fonctionnement et la différence entre la température définie et la température réelle de l'habitacle devient importante.

Limiteur de vitesse réglable

Ce dispositif permet de régler une vitesse maximale qui ne peut être dépassée, même en enfonçant la pédale d'accélérateur.

La limite de vitesse du véhicule est réglable entre 30 km/h et 250 km/h environ.

► Limiteur de vitesse réglable

⚠ ATTENTION

Le limiteur de vitesse réglable a des limites. Il est de la responsabilité du conducteur de régler la vitesse du véhicule afin de respecter la limite de vitesse réelle et de conduire le véhicule en toute sécurité.

⚠ ATTENTION

Ne pas appuyer sur la pédale d'accélérateur plus que nécessaire. Maintenir une position appropriée sur la pédale d'accélérateur en fonction de la vitesse du véhicule.

Il est possible que le limiteur de vitesse réglable ne puisse conserver la vitesse réglée dans une descente. Si ceci se produit, ralentir en appuyant sur la pédale de frein.

Lorsque le conducteur n'utilise pas le limiteur de vitesse réglable : désactiver le limiteur de vitesse réglable en appuyant sur la touche **MAIN**.

Il n'est pas possible d'utiliser le limiteur de vitesse réglable et le régulateur de vitesse adaptatif (ACC)*/régulateur de vitesse adaptatif (ACC) avec LSF* ou le limiteur de vitesse intelligent en même temps.

Modèles avec boîte de vitesses manuelle

Lorsque le moteur ralentit, essayer de rétrograder.

Comment l'utiliser

- Appuyer sur la touche **MAIN** au volant.

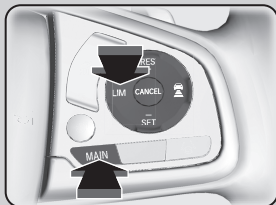

Si un autre témoin s'allume, appuyer sur la touche **LIM** pour passer au limiteur de vitesse réglable.

Le témoin est allumé sur le tableau de bord
Le limiteur de vitesse réglable est prêt à l'utilisation.

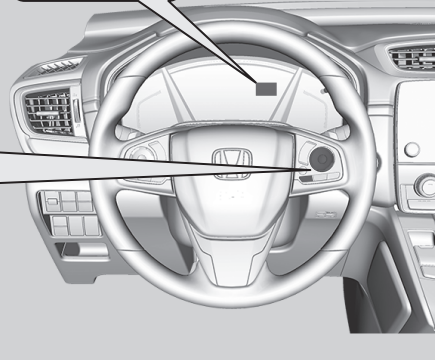

■ Pour fixer la limite de vitesse

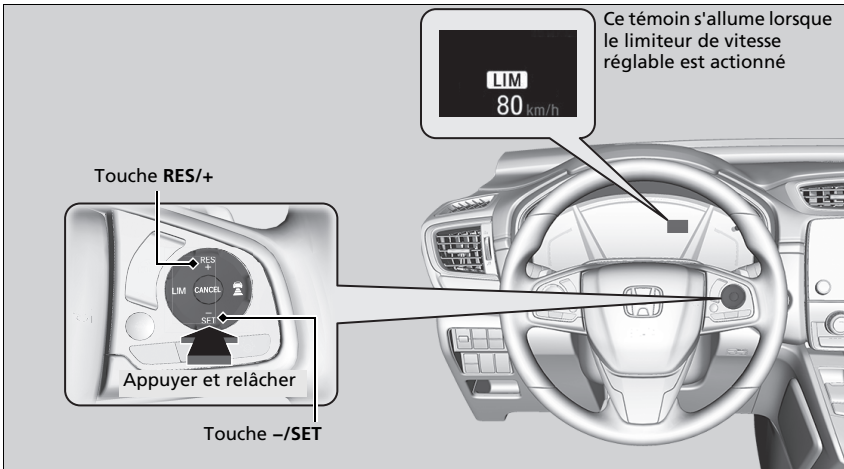

- Retirer le pied de la pédale d'accélérateur et appuyer sur le bouton **-/SET** lorsque la vitesse de croisière est atteinte. Aussitôt le bouton **-/SET** relâché, la limite de vitesse est fixée et le limiteur de vitesse réglable est activé. La limite de vitesse s'affiche.
- Il est possible de régler la limite de vitesse réglée en appuyant sur la touche **RES/+**.

☒ Pour fixer la limite de vitesse

Si le réglage de la limite de vitesse s'effectue en conduisant à moins de 30 km/h, la limite de vitesse est réglée sur 30 km/h.

Le signal sonore retentit et la limite de vitesse affichée clignote si la vitesse du véhicule dépasse la limite de 3 km/h ou plus dans une descente abrupte.

Le limiteur de vitesse réglable se règle sur la vitesse actuelle si elle est supérieure à la limite de vitesse préalablement réglée lorsque la touche **RES/+** est actionnée.

La vitesse réglée affichée peut basculer entre km/h et mph sur l'interface d'information pour le conducteur.

☒ **Compteur de vitesse** P. 146

☒ **Fonctions personnalisées** P. 157, 408

■ Pour régler la limite de vitesse

Augmenter ou diminuer la limite de vitesse du véhicule à l'aide des touches **RES/+** ou **-/SET** situées sur le volant.

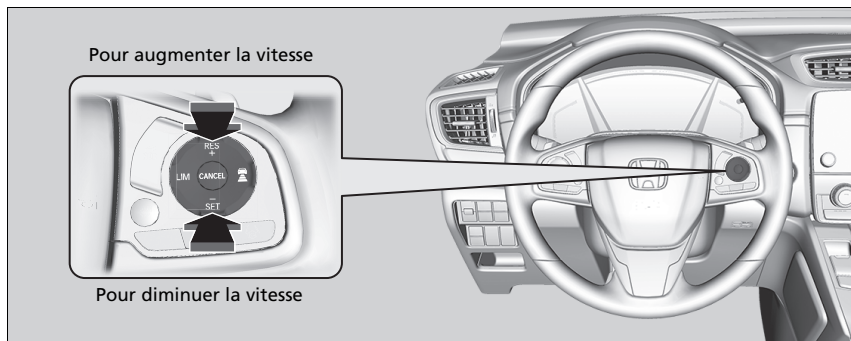

- A chaque pression sur le bouton, la limite de vitesse augmente ou diminue par incréments de 1 km/h.
- Si l'on maintient le bouton enfoncé, la limite de vitesse augmente ou diminue par incréments de 10 km/h toutes les 0,5 seconde jusqu'à ce que la limite du système soit atteinte.
- Le véhicule accélère ou décélère jusqu'à ce que la limite de vitesse soit atteinte.

■ Dépassement momentané de la limite de vitesse

La limite de vitesse peut être dépassée, pour cela il faut enfoncer complètement la pédale d'accélérateur.

- La limite de vitesse affichée clignote.
- Le signal sonore retentit une fois que la limite de vitesse a été dépassée.

▣ Dépassement momentané de la limite de vitesse

Le signal sonore retentit lorsque la vitesse du véhicule dépasse la limite de vitesse programmée et que la pédale d'accélérateur est complètement enfoncée.

Le limiteur de vitesse réglable se remet à fonctionner dès que la vitesse du véhicule est inférieure à la limite de vitesse réglée.

Pour annuler

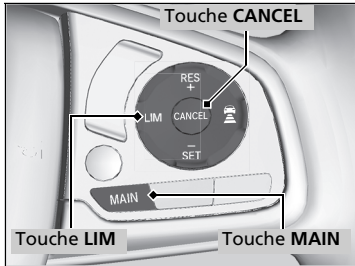

Pour annuler le limiteur de vitesse réglable, effectuer l'une des actions suivantes :

- Appuyer sur le bouton **CANCEL**.
- Appuyer sur le bouton **MAIN**.
- Appuyer sur le bouton **LIM**.

► Pour annuler

Le limiteur de vitesse réglable passe au régulateur de vitesse adaptatif (ACC)*/régulateur de vitesse adaptatif (ACC) avec LSF* ou limiteur de vitesse intelligent si le bouton **LIM** est enfoncé.

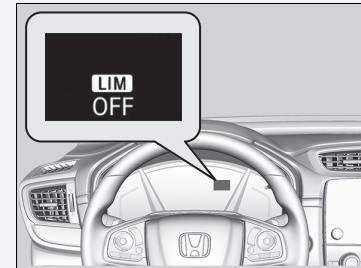

Si le système présente une anomalie lors de l'utilisation du limiteur de vitesse réglable, le signal sonore retentit et le témoin **OFF** s'allume. Le limiteur de vitesse réglable est désactivé.

* Non disponible sur tous les modèles

Limiteur de vitesse intelligent

Règle automatiquement la limite de vitesse détectée par le système de reconnaissance des panneaux de signalisation (TSR). Et la limite de vitesse ne peut pas être dépassée, même si la pédale d'accélérateur est enfoncée. Si l'on appuie à fond sur l'accélérateur, il est possible de dépasser la limite de vitesse.

➤ **Système de reconnaissance des panneaux de signalisation** P. 615

Limiteur de vitesse intelligent

⚠ ATTENTION

Le limiteur de vitesse intelligent a des limites. Le limiteur de vitesse intelligent peut se définir lui-même sur une vitesse supérieure ou inférieure à la vitesse limite réelle ou peut ne pas fonctionner, en particulier lorsque le système de reconnaissance des panneaux de signalisation ne fonctionne pas correctement ou qu'une route ne comporte aucun panneau de limite de vitesse. Il est toujours de votre responsabilité de régler la vitesse du véhicule afin de respecter la limite de vitesse réelle et de conduire le véhicule en toute sécurité.

En fonction de la pression appliquée sur la pédale d'accélérateur, le véhicule va accélérer jusqu'à ce qu'il atteigne la vitesse identifiée par le système de reconnaissance des panneaux de signalisation.

Comment l'utiliser

- Appuyer sur la touche **MAIN** au volant.

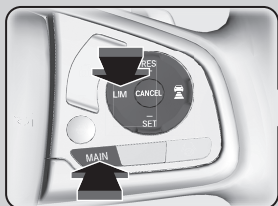

Si un autre témoin s'allume, appuyer sur la touche **LIM** pour passer au limiteur de vitesse intelligent.



Le témoin est allumé sur le tableau de bord

Le limiteur de vitesse intelligent est prêt à l'utilisation.

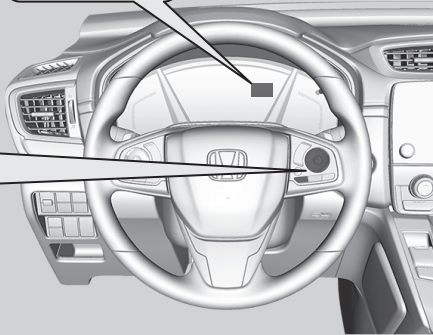

► Limiteur de vitesse intelligent

Ce système est conçu pour détecter les panneaux qui suivent les normes de la convention de Vienne. Il est possible que le système ne détecte pas tous les panneaux, mais aucun panneau se trouvant sur le bord de la route ne soit être ignoré. Le système ne fonctionne pas avec la signalisation de tous les pays, ni dans tous les cas.

► **Système de reconnaissance des panneaux de signalisation** P. 615

Si le limiteur de vitesse intelligent est réglé sur la mauvaise limite de vitesse, essayer l'une des solutions suivantes :

Pour annuler

- Appuyer sur le bouton **CANCEL**.
- Appuyer sur le bouton **MAIN**.
- Appuyer sur le bouton **LIM**.

Pour dépasser la limite de vitesse temporairement

- Enfoncer complètement la pédale d'accélérateur.

Il est possible que le limiteur de vitesse intelligent ne puisse conserver la vitesse réglée dans une descente. Si ceci se produit, ralentir en appuyant sur la pédale de frein.

Lorsque le limiteur de vitesse intelligent n'est pas utilisé, éteindre le limiteur de vitesse intelligent en appuyant sur le bouton **MAIN**.

Il n'est pas possible d'utiliser le limiteur de vitesse intelligent et le régulateur de vitesse adaptatif (ACC) / régulateur de vitesse adaptatif (ACC) avec LSF* ou le limiteur de vitesse réglable en même temps.

* Non disponible sur tous les modèles

■ Pour fixer la limite de vitesse

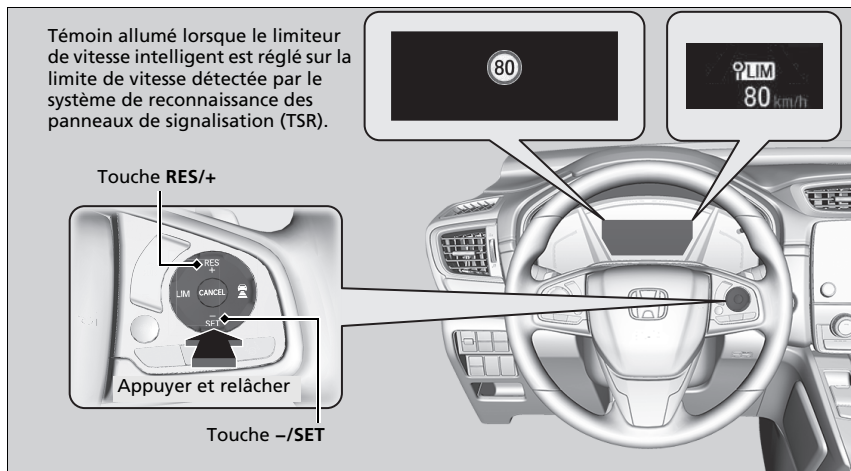

- Aussitôt la touche **-/SET** ou la touche **RES/+** relâchée, le limiteur de vitesse intelligent est réglé sur la limite de vitesse détectée par le système de reconnaissance des panneaux de signalisation (TSR). La limite de vitesse s'affiche.

▶▶ Limiteur de vitesse intelligent

Modèles avec boîte de vitesses manuelle

Lorsque le moteur ralentit, essayer de rétrograder.

Ne pas utiliser le limiteur de vitesse intelligent dans les zones où les unités de mesure diffèrent de celles utilisées par le limiteur de vitesse intelligent.

Changer la mesure affichée du réglage de la vitesse du véhicule afin d'utiliser les mêmes unités que les zones de conduite.

➤ **Compteur de vitesse** P. 146

➤ **Fonctions personnalisées** P. 157, 408

▶▶ Pour fixer la limite de vitesse

Si le limiteur de vitesse intelligent est réglé alors que la limite de vitesse détectée par le système de reconnaissance des panneaux de signalisation (TSR) est inférieure à 30 km/h, les fonctions de limitation de vitesse et d'avertissement peuvent basculer en mode pause.

Si la vitesse du véhicule est supérieure à la limite de vitesse détectée par le système de reconnaissance des panneaux de signalisation (TSR), le véhicule décélère lentement jusqu'à atteindre la limite de vitesse ou moins. Si nécessaire, ralentir en appuyant sur la pédale de frein.

Et le signal sonore retentit et la limite de vitesse affichée clignote si la vitesse du véhicule dépasse la limite de 3 km/h ou plus.

■ **Lorsque le système de reconnaissance des panneaux de signalisation (TSR) détecte un nouveau panneau de signalisation de limite de vitesse**

Le limiteur de vitesse intelligent est réglé sur la nouvelle limite de vitesse détectée par le système de reconnaissance des panneaux de signalisation (TSR).

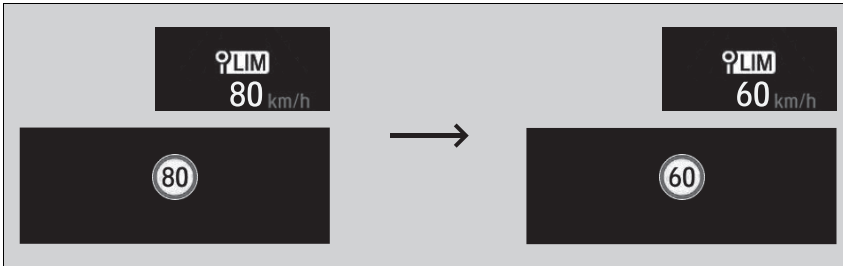

■ **Les fonctions de limitation de vitesse et d'avertissement peuvent passer en mode pause s'il n'y a pas de panneau de signalisation de limite de vitesse sur l'écran du système de reconnaissance des panneaux de signalisation (TSR) lorsque :**

- La fin d'une limite de vitesse ou autre est détectée.
- Le véhicule entre/sort d'une autoroute ou d'une voie rapide.
- Le véhicule prend un virage, clignotant activé, à une intersection.

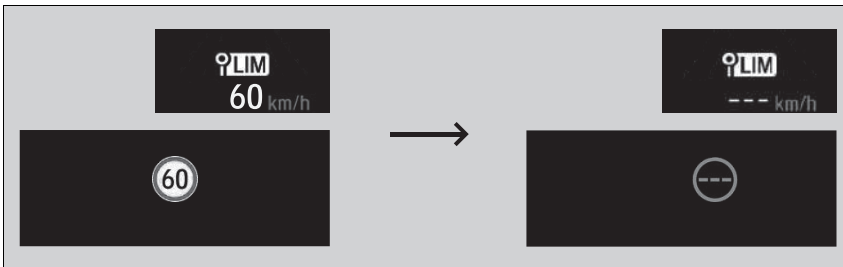

►► Pour fixer la limite de vitesse

Le limiteur de vitesse intelligent peut également passer en mode pause lorsque le système de reconnaissance des panneaux de signalisation (TSR) détecte uniquement des panneaux de signalisation de limite de vitesse complémentaires.

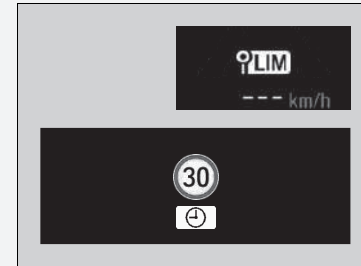

■ **Lorsque le système de reconnaissance des panneaux de signalisation (TSR) détecte le panneau de signalisation de limite de vitesse alors que le limiteur de vitesse intelligent est mis en pause**

Les fonctions de limitation de vitesse et d'avertissement sont rétablies automatiquement.

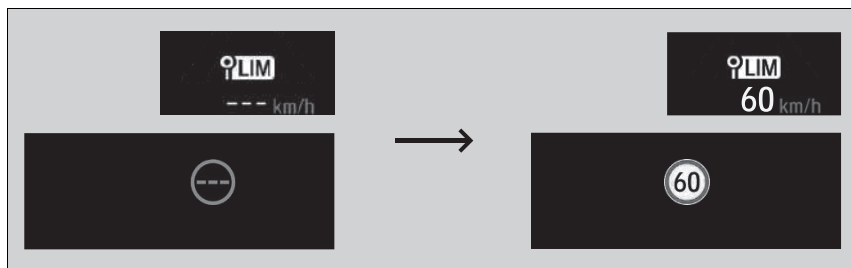

■ **Lorsque le système de reconnaissance des panneaux de signalisation (TSR) ne détecte pas le panneau de signalisation de limite de vitesse pendant un moment alors que le limiteur de vitesse intelligent est activé**

Pendant la conduite, lorsque le système de reconnaissance des panneaux de signalisation (TSR) ne détecte aucun panneau de signalisation de limite de vitesse, le système de reconnaissance des panneaux de signalisation (TSR) peut n'afficher aucune limite de vitesse. Cependant, les fonctions du limiteur de vitesse intelligent continuent.

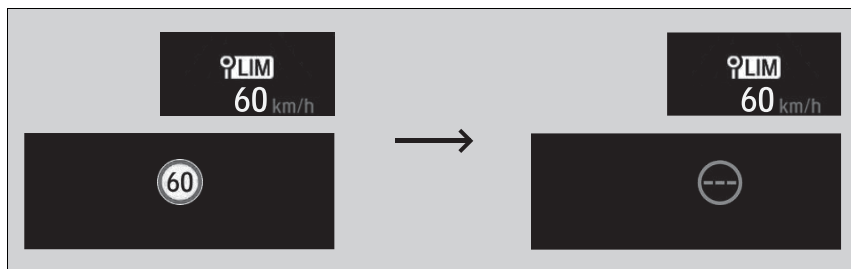

■ Pour régler la limite de vitesse

Augmenter ou diminuer la limite de vitesse du véhicule à l'aide des touches **RES/+** ou **-/SET** situées sur le volant.

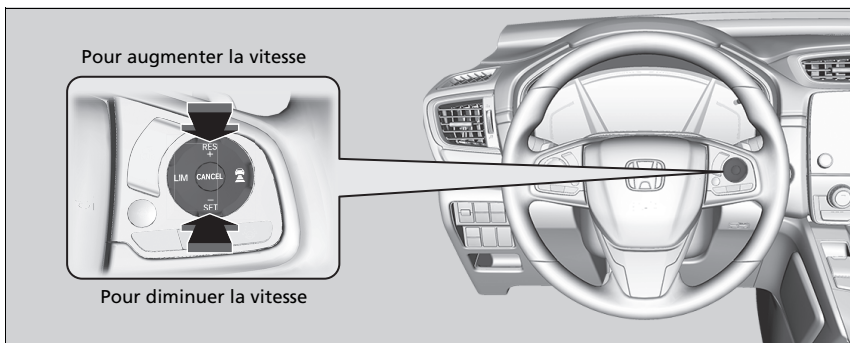

- A chaque pression sur la touche, la limite de vitesse augmente ou diminue par incréments d'environ 1 km/h.
- Il est possible d'augmenter la limite de vitesse jusqu'à +10 km/h sur la base de la limite de vitesse que le système de reconnaissance des panneaux de signalisation (TSR) détecte.
- Il est possible de réduire la limite de vitesse jusqu'à -10 km/h sur la base de la limite de vitesse que le système de reconnaissance des panneaux de signalisation (TSR) détecte.
- Il est possible d'accélérer jusqu'à atteindre la vitesse définie. Si la vitesse du véhicule est supérieure à la limite de vitesse détectée par le système de reconnaissance des panneaux de signalisation, le véhicule décélère lentement jusqu'à atteindre la limite de vitesse.

■ Dépassement momentané de la limite de vitesse

La limite de vitesse peut être dépassée en enfonçant complètement la pédale d'accélérateur.

- La limite de vitesse affichée clignote.

Le signal sonore retentit une fois que la limite de vitesse a été dépassée.

▣ Pour régler la limite de vitesse

Un écart inférieur ou supérieur à la limite de vitesse est automatiquement remis à zéro lorsque le système de reconnaissance des panneaux de signalisation (TSR) détecte un nouveau panneau de signalisation de limite de vitesse.

Il n'est pas possible de diminuer la limite de vitesse à moins de 30 km/h.

▣ Dépassement momentané de la limite de vitesse

Le signal sonore retentit lorsque la vitesse du véhicule dépasse la limite de vitesse programmée et que la pédale d'accélérateur est complètement enfoncée.

Le limiteur de vitesse intelligent se remet à fonctionner dès que la vitesse du véhicule est inférieure à la limite de vitesse de consigne.

■ Pour annuler

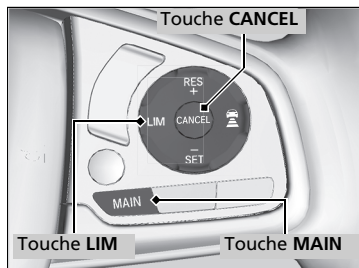

Pour annuler le limiteur de vitesse intelligent, effectuer l'une des actions suivantes :

- Appuyer sur le bouton **CANCEL**.
- Appuyer sur le bouton **MAIN**.
- Appuyer sur le bouton **LIM**.

✎ Pour annuler

Le limiteur de vitesse intelligent passe au régulateur de vitesse adaptatif (ACC)/régulateur de vitesse adaptatif (ACC) avec LSF* ou limiteur de vitesse réglable si le bouton **LIM** est enfoncé.



En cas de problème avec le système ou le système de reconnaissance des panneaux de signalisation (TSR) lors de l'utilisation du limiteur de vitesse intelligent, un signal sonore retentit et le témoin **OFF** s'allume. Le limiteur de vitesse intelligent est désactivé.

✎ **Système de reconnaissance des panneaux de signalisation** P. 615

Système d'assistance à la stabilité du véhicule (VSA)

Le système VSA aide à stabiliser le véhicule dans les virages lorsque le véhicule tourne trop ou pas assez. Il permet également de préserver l'adhérence sur des surfaces glissantes. Pour ce faire, il règle la puissance du moteur et serre les freins de manière appropriée.

■ Fonctionnement du système VSA

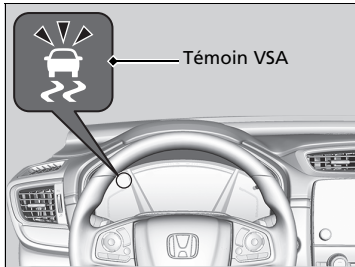

Lorsque le système VSA est activé, il est possible que le moteur ne réponde pas aux sollicitations de l'accélérateur. Un bruit en provenance du circuit hydraulique est également perceptible. Le témoin clignote.

▣ Système d'assistance à la stabilité du véhicule (VSA)

Le système VSA peut ne pas fonctionner correctement si le type et la taille des pneumatiques ne sont pas identiques. S'assurer que la taille et le type des pneumatiques sont tous identiques et que la pression est conforme aux spécifications.

Lorsque l'indicateur de système VSA s'allume et reste allumé en cours de conduite, le système est probablement défectueux. Bien que cela n'affecte en rien la conduite normale du véhicule, il convient de faire immédiatement contrôler le véhicule par un concessionnaire.

Le système VSA ne peut pas améliorer la stabilité du véhicule dans toutes les situations de conduite et ne contrôle pas l'ensemble du système de freinage. Il convient de toujours conduire et négocier les virages à une vitesse adaptée aux conditions de conduite et de conserver une marge de sécurité suffisante.

La fonction principale du système VSA est généralement appelée contrôle électronique de la stabilité (ESC). Le système comprend également une fonction antipatinage.

Les témoins de régulateur de vitesse adaptatif (ACC)*, régulateur de vitesse adaptatif (ACC) avec maintien de distance de sécurité à basse vitesse (LSF)*, détection du changement de voie, système d'assistance à la stabilité du véhicule (VSA), système d'assistance à la stabilité du véhicule (VSA) OFF, système d'avertissement de perte de pression/de basse pression des pneus, système de freinage automatique d'urgence (CMBS), frein de stationnement et système de freinage (orange) peuvent s'allumer en orange, accompagnés d'un message dans l'interface d'information du conducteur lorsque le contacteur d'allumage est mis en position MARCHE [II]*¹ après le rebranchement de la batterie. Conduire sur une courte distance à plus de 20 km/h. Chaque témoin devrait s'éteindre. Si ce n'est pas le cas, faire contrôler le véhicule par un concessionnaire.

*1 : Les modèles équipés du système d'accès sans clé ont un bouton **ENGINE START/STOP** au lieu d'un contacteur d'allumage.

* Non disponible sur tous les modèles

■ Activation et désactivation du VSA

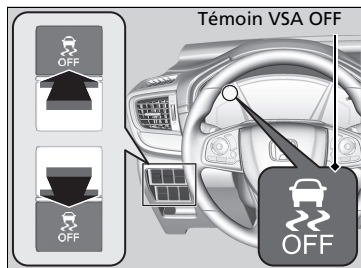

Ce bouton se trouve sur le panneau de commandes côté conducteur. Pour désactiver partiellement les fonctionnalités/fonctions du système VSA, appuyer longuement sur le bouton jusqu'à entendre un signal sonore.

Le véhicule aura des capacités de freinage et de prise de virage normales, mais le système antipatinage perdra en efficacité.

Pour réactiver les fonctionnalités/fonctions du VSA, appuyer sur le bouton  jusqu'à ce qu'un signal sonore retentisse.

Le système VSA est activé à chaque mise en marche du moteur, même s'il était désactivé lors de la dernière utilisation du véhicule.

☒ Système d'assistance à la stabilité du véhicule (VSA)

Dans certaines situations exceptionnelles, lorsque le véhicule s'est enfoncé dans la boue ou la neige peu profonde, il peut s'avérer plus facile de le dégager en désactivant temporairement le système VSA.

Lorsque la touche  est enfoncée, la fonction de commande de traction devient moins efficace. Cela permet aux roues de tourner plus librement à vitesse lente. Tenter uniquement de dégager le véhicule avec le système VSA désactivé lorsqu'il s'avère impossible de le dégager avec le système VSA activé.

Veiller à réactiver le système VSA aussitôt le véhicule dégagé. Nous déconseillons la conduite du véhicule lorsque le système VSA est désactivé.

Il est possible qu'un bruit de moteur émane du compartiment moteur au cours des contrôles du système, immédiatement après avoir démarré le moteur ou au cours de la conduite. Ceci est tout à fait normal.

Système d'assistance aux manœuvres

Applique un léger freinage sur chaque roue avant et arrière, selon les besoins, lorsque le conducteur tourne le volant, et contribue à soutenir la stabilité du véhicule et les performances en virage.

▣ Système d'assistance aux manœuvres

Le système d'assistance aux manœuvres ne peut pas améliorer la stabilité dans toutes les situations de conduite. Il convient de toujours conduire et négocier les virages à une vitesse adaptée aux conditions de conduite et de conserver une marge de sécurité suffisante.

Lorsque le témoin VSA s'allume et reste allumé pendant la conduite, le système d'assistance aux manœuvres ne s'active pas.

Il est possible d'entendre un bruit provenant du compartiment moteur lorsque le système d'assistance aux manœuvres est activé. Ceci est tout à fait normal.

Traction intégrale en temps réel avec système de commande intelligent*

Le véhicule est équipé d'un système de transmission intégrale (AWD). Lorsque le système détecte une perte de traction des roues avant, il transfère automatiquement une partie de la puissance aux roues arrière. Cela permet d'utiliser toute la traction disponible et d'accroître la mobilité.

Les mêmes précautions qu'avec un véhicule à deux roues motrices sont de rigueur lors de l'accélération, de la direction et du freinage.

Si les quatre roues patinent de façon excessive et que le système de transmission intégrale surchauffe, seules les roues avant reçoivent de la puissance. Arrêter le véhicule jusqu'à ce que le système refroidisse.

✘ Traction intégrale en temps réel avec système de commande intelligent*

REMARQUE

Ne pas faire patiner les pneumatiques avant en continu. Le patinage continu des pneumatiques avant peut entraîner des dommages au niveau de la transmission ou du différentiel arrière.

Le système de transmission intégrale peut ne pas fonctionner correctement si les types et dimensions de pneumatiques ne sont pas identiques. S'assurer que la taille et le type des pneumatiques sont tous identiques et que la pression est conforme aux spécifications.

✘ **Remplacement des pneumatiques** P. 707

Système d'alerte de crevaison

Au lieu de mesurer directement la pression de chaque pneumatique, le système d'avertissement de perte de pression du véhicule surveille et compare le rayon de roulement et les caractéristiques de rotation de chaque roue et pneumatique pendant la conduite afin de déterminer si un ou plusieurs pneumatiques sont sous-gonflés de façon significative.

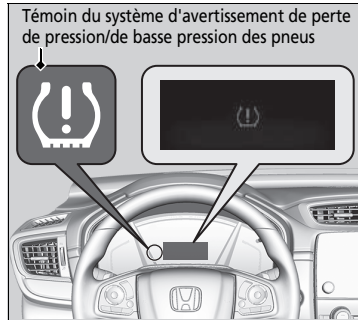

Cela entraîne l'activation du témoin du système d'avertissement de perte de pression/de basse pression des pneus et l'affichage d'un message sur l'interface d'information du conducteur.

*1 : Les modèles équipés du système d'accès sans clé ont une touche **ENGINE START/STOP** au lieu d'un contacteur d'allumage.

* Non disponible sur tous les modèles

Systeme d'alerte de crevaison

Le système ne surveille pas les pneumatiques pendant la conduite à faible vitesse.

Les conditions telles que des températures ambiantes faibles ou des changements d'altitude affectent directement la pression des pneus et peuvent entraîner l'activation du témoin du système d'avertissement de perte de pression/d'alerte de crevaison.

La pression des pneus appliquée et contrôlée :

- Par temps chaud peut devenir insuffisante par temps froid.
- Par temps froid peut devenir excessive par temps chaud.

Le témoin du système d'avertissement de perte de pression/basse pression des pneus ne s'allume pas en cas de gonflage excessif.

Le système d'alerte de crevaison peut ne pas fonctionner correctement si le type et la taille des pneumatiques ne sont pas identiques.

Veiller à utiliser des pneumatiques de type et de taille identiques.

Contrôle et entretien des pneumatiques

P. 705

Les témoins de régulateur de vitesse adaptatif (ACC)*, régulateur de vitesse adaptatif (ACC) avec maintien de distance de sécurité à basse vitesse (LSF)*, détection du changement de voie, système d'assistance à la stabilité du véhicule (VSA), système d'assistance à la stabilité du véhicule (VSA) OFF, système d'avertissement de perte de pression/de basse pression des pneus, système de freinage automatique d'urgence (CMBS), frein de stationnement et système de freinage (orange) peuvent s'allumer en orange, accompagnés d'un message dans l'interface d'information du conducteur lorsque le contacteur d'allumage est mis en position MARCHE [II]* après le rebranchement de la batterie. Conduire sur une courte distance à plus de 20 km/h. Chaque témoin devrait s'éteindre. Si ce n'est pas le cas, faire contrôler le véhicule par un concessionnaire.

■ Initialisation du système d'alerte de crevaison

Démarrer l'initialisation du système d'alerte de dégonflage dans chacun des cas suivants :

- Réglage de la pression d'un ou plusieurs pneus.
- Permutation des pneumatiques.
- Remplacement d'un ou plusieurs pneumatiques.

Avant d'initialiser le système d'alerte de dégonflage :

- Régler la pression des pneus à froid sur l'ensemble des quatre pneus.

➔ **Contrôle des pneumatiques** P. 705

S'assurer que :

- Le véhicule est complètement arrêté.

Modèles à transmission à variation continue

- La transmission est en position **P**.

Modèles avec boîte de vitesses manuelle

- Le levier de vitesses est en position **N**.

Tous les modèles

- Le contacteur d'allumage est sur MARCHE **II***1.

*1 : Les modèles équipés du système d'accès sans clé ont un bouton **ENGINE START/STOP** au lieu d'un contacteur d'allumage.

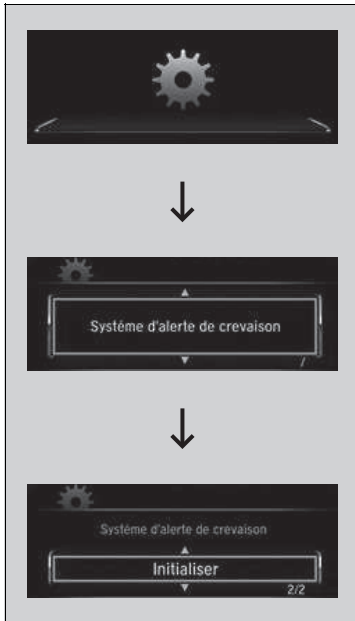

Modèles avec système audio couleur

Il est possible d'initialiser le système à partir des fonctions personnalisées de l'interface d'information du conducteur.

1. Appuyer sur puis sur la touche /▼ pour sélectionner (Paramètres véhicule), puis appuyer sur le bouton **ENTER**.

► Le message **Système d'alerte de crevaison** apparaît à l'écran.

2. Appuyer sur le bouton **ENTER**.

► L'affichage passe à l'écran de personnalisation des réglages, qui permet de sélectionner **Annuler** ou **Initialiser**.

3. Appuyer sur la touche /▼ et sélectionner **Initialiser**, puis appuyer sur la touche **ENTER**.

► L'écran **Terminé** s'affiche, puis l'affichage revient à l'écran de personnalisation des réglages.

- Si le message **Failed** (Echec) s'affiche, répéter les étapes 2-3.
- Le processus d'initialisation se termine automatiquement.

►► Système d'alerte de crevaison

Le témoin du système d'avertissement de perte de pression/ d'alerte de crevaison peut s'allumer avec un peu de retard ou ne pas s'allumer dans les conditions suivantes :

- accélérations et décélérations rapides, ou de braquage du volant ;
- conduite sur routes enneigées ou glissantes ;
- utilisation de chaînes.

Le témoin du système d'avertissement de perte de pression/ d'alerte de crevaison peut s'allumer dans les conditions suivantes :

- une roue galette est utilisée ;
- les pneumatiques sont soumis à une charge plus importante et moins bien répartie, telle que la traction d'une remorque, que lors de l'initialisation ;
- utilisation de chaînes.

►► Initialisation du système d'alerte de crevaison

- Le système d'alerte de dégonflage ne peut pas être initialisé si une roue galette est montée.
- Le processus d'initialisation nécessite environ 30 minutes de conduite à une vitesse comprise entre 40-100 km/h.
- Pendant cette période, si l'allumage est activé et que le véhicule ne se déplace pas dans les 45 secondes, le témoin de basse pression des pneus s'allume brièvement. Ceci est normal et indique que le processus d'initialisation n'est pas encore terminé.

Si des chaînes sont montées, les déposer avant de procéder à l'initialisation du système d'alerte de dégonflage.

Si le témoin du système d'avertissement de perte de pression/ d'alerte de crevaison s'allume alors que des pneus de dimensions normales et bien gonflés sont montés, faire contrôler le véhicule par un concessionnaire.

Il est recommandé de remplacer les pneus par des pneus de même marque, même modèle et mêmes dimensions que les originaux. Consulter un concessionnaire pour plus de détails.



Modèles avec affichage audio

Il est possible d'initialiser le système à partir de la fonction personnalisée de l'écran audio/informations.

1. Régler le mode d'alimentation sur MARCHÉ.
2. Sélectionner .
3. Sélectionner **Paramètres**.
4. Sélectionner **Véhicule**.
5. Sélectionner **Système d'alerte de crevaison**.
6. Sélectionner **Annuler** ou **Initialiser**.

- Si le message **Failed** (Echec) s'affiche, répéter les étapes 4-5.
- Le processus d'initialisation se termine automatiquement.

Réglage de la distribution des phares

La conduite à droite de la route d'un véhicule de type conduite à droite, ou la conduite à gauche de la route d'un véhicule de type conduite à gauche, entraînent l'éblouissement par les phares des véhicules arrivant en face. Il est nécessaire de modifier la distribution du faisceau des phares à l'aide de ruban adhésif opaque.

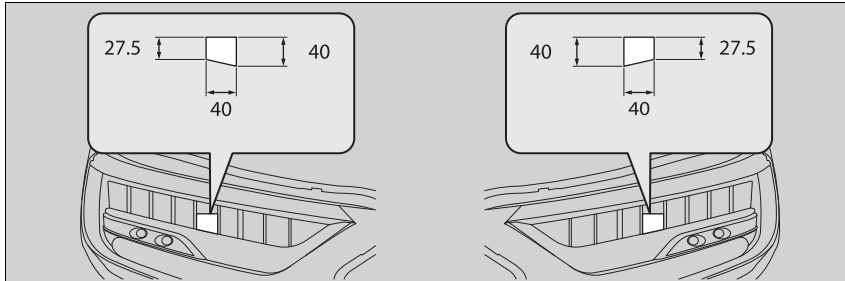

1. Préparer deux morceaux de ruban adhésif de masquage, d'une largeur de 40 mm et d'une longueur de 40 mm.
 - Utiliser du ruban adhésif opaque capable de bloquer la lumière, comme du vinyle résistant à l'eau.
2. Fixer le ruban adhésif sur la partie extérieure du verre, comme illustré.

⚠ Réglage de la distribution des phares

Veiller à ne pas fixer le ruban adhésif à un emplacement incorrect. Si le faisceau des phares n'est pas distribué convenablement, il peut ne pas être conforme aux réglementations nationales en vigueur. Consulter un concessionnaire pour plus de détails.

Système de surveillance de l'angle mort*

Conçu pour détecter des véhicules au sein de zones d'alerte spécifiées, adjacentes à votre véhicule, tout particulièrement dans les espaces difficilement visibles, communément appelés « angles morts ». Lorsque le système détecte des véhicules venant de derrière dans des voies adjacentes, le voyant approprié s'allume pendant quelques secondes pour aider le conducteur lors d'un changement de voie.

☒ Système de surveillance de l'angle mort*

⚠ ATTENTION

Toujours confirmer visuellement qu'il n'y a pas de danger à changer de voie avant de procéder pour éviter tout accident ou toute blessure grave, voire mortelle.



Ne pas compter uniquement sur le système de surveillance de l'angle mort (BSI) lors du changement de voie.

Toujours regarder dans les rétroviseurs, des deux côtés du véhicule et derrière, afin de vérifier la position d'autres véhicules avant de changer de voie.

Rappels importants concernant la sécurité

Comme tous les systèmes d'assistance, le système de surveillance de l'angle mort (BSI) a ses limites. Dépendre de manière excessive du système de surveillance de l'angle mort peut entraîner une collision.

Le système est uniquement destiné à améliorer le confort. Même si un obstacle se trouve dans la zone d'alerte, les cas de figure suivants peuvent se produire.

- Le témoin d'alerte du système de surveillance de l'angle mort peut ne pas s'allumer en raison d'une obstruction (éclaboussures, etc.) et le message  s'affiche sur l'interface d'information du conducteur.
- Le témoin d'alerte du système de surveillance de l'angle mort peut s'allumer même si le message  s'affiche sur l'interface d'information du conducteur.

■ Fonctionnement du système

- Les capteurs radar détectent un véhicule dans la zone d'alerte quand le véhicule se déplace en marche avant à 20 km/h ou plus.

Capteurs radar :
sous les coins du
pare-chocs arrière

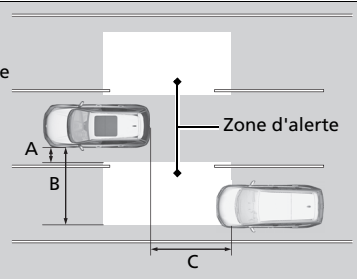

Plage de zone d'alerte

- A : Environ 0,5 m
- B : Environ 3 m
- C : Environ 3 m

☒ Système de surveillance de l'angle mort*

Vous pouvez changer le réglage du système de surveillance de l'angle mort.

☒ Fonctions personnalisées P. 408

Désactiver le système lorsqu'une remorque est attachée au véhicule.

Le système peut ne pas fonctionner correctement pour les raisons suivantes :

- Le poids ajouté incline le véhicule et modifie la couverture radar.
- Même la remorque peut être détectée par les capteurs du radar, ce qui provoque l'activation du système de surveillance de l'angle mort.

Le témoin d'alerte du système de surveillance de l'angle mort peut ne pas s'allumer dans les conditions suivantes :

- Un véhicule ne reste pas en zone alerte pendant plus de deux secondes.
- Un véhicule est garé sur une voie latérale.
- La différence de vitesse entre le véhicule conduit et le véhicule dépassé est supérieure à 10 km/h.
- Un objet non détecté par les capteurs radar approche ou dépasse le véhicule.
- Un véhicule se trouvant dans la voie adjacente est une motocyclette ou un autre véhicule de petite taille.

Modèles à transmission à variation continue

Le système ne fonctionne pas en [R].

■ Lorsque le système détecte un véhicule

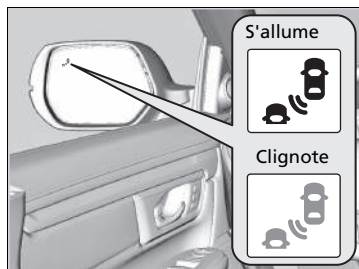

Indicateur d'alerte du système de surveillance de l'angle mort (BSI) :

Situé sur le rétroviseur extérieur des deux côtés.

S'allume lorsque :

- Un véhicule pénètre dans la zone d'alerte par derrière pour dépasser votre véhicule avec une différence de vitesse ne dépassant pas 50 km/h par rapport à votre véhicule.
- Le véhicule conduit dépasse un autre véhicule avec une différence de vitesse ne dépassant pas 20 km/h par rapport à celui-ci.

Clignote et un signal sonore retentit lorsque :

Le levier du clignotant est déplacé dans la direction du véhicule détecté. Le signal sonore retentit trois fois.

►► Système de surveillance de l'angle mort*

Le système de surveillance de l'angle mort (BSI) peut être compromis quand :

- Des objets (glissières, poteaux, arbres, etc.) sont détectés.
- Un objet qui ne reflète pas correctement les ondes radio, p. ex. une moto, se situe dans la zone d'alerte.
- Conduite sur une route sinueuse.
- Un véhicule se déplace d'une voie éloignée vers la voie adjacente.
- Le système capte des interférences électriques externes.
- Le pare-chocs arrière ou les capteurs n'ont pas été réparés correctement ou le pare-chocs arrière a été déformé.
- L'orientation des capteurs a été modifiée.
- Par mauvais temps (pluie, neige et brouillard).
- Conduite sur une route accidentée.
- Lors d'un virage serré qui incline légèrement le véhicule.

Pour un fonctionnement correct du système de surveillance de l'angle mort (BSI) :

- Toujours garder la zone située autour du coin du pare-chocs arrière propre.
- Ne pas couvrir la zone située autour du coin du pare-chocs arrière d'étiquettes ou d'autocollants de quelque sorte que ce soit.
- Consulter un concessionnaire dans le cas où les capteurs radar ou la zone située autour du coin du pare-chocs arrière doivent être réparés ou si cette dernière a subi des chocs importants.

Honda Sensing est un système d'assistance au conducteur qui utilise deux types de capteurs différents : un capteur radar situé dans la grille avant et une caméra de capteur avant fixée sur le côté intérieur du pare-brise, derrière le rétroviseur.

Honda Sensing dispose des fonctions suivantes.

■ Les fonctions qui ne nécessitent pas l'utilisation du commutateur pour être activées

- Système de freinage automatique d'urgence (CMBS) ➤ P. 558
- Système de détection du changement de voie ➤ P. 609
- Système de reconnaissance des panneaux de signalisation ➤ P. 615

■ Les fonctions qui nécessitent l'utilisation du commutateur pour être activées

- Régulateur de vitesse adaptatif (ACC) avec maintien de distance de sécurité à basse vitesse (LSF)* ➤ P. 569
- Régulateur de vitesse adaptatif (ACC)* ➤ P. 586
- Système d'assistance au maintien dans la voie de circulation (LKAS) ➤ P. 601

■ Commutateurs de fonctionnement de l'ACC*/ACC avec LSF*/LKAS

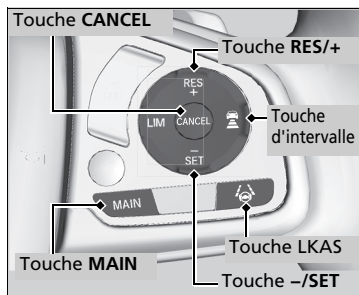

■ Touche MAIN

Permet d'activer le mode veille de l'ACC*, l'ACC avec LSF*, et le LKAS. Ou appuyer pour annuler ces systèmes.

■ Touche LKAS

Permet d'activer ou d'annuler le système LKAS.

■ Touches RES/+ et -/SET

Appuyer sur la touche **RES/+** pour rallumer l'ACC*/ACC avec LSF* ou augmenter la vitesse du véhicule. Appuyer sur la touche **-/SET** pour régler l'ACC*/ACC avec LSF* ou réduire la vitesse du véhicule.

■ Touche d'intervalle

Appuyer sur la touche  (intervalle) pour changer l'intervalle de maintien de distance de l'ACC*/ACC avec LSF*.

■ Touche CANCEL

Permet d'annuler l'ACC*/ACC avec LSF*.

■ Contenu de l'interface d'information du conducteur

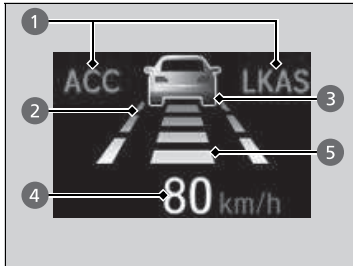

Vous pouvez visualiser l'état actuel des systèmes ACC*, ACC avec LSF* et LKAS.

- ❶ Indique que l'ACC*, l'ACC avec LSF* et le LKAS sont prêts à être activés.
- ❷ Indique que le LKAS est activé et si des lignes de la voie de circulation sont détectées.
- ❸ Indique si un véhicule situé à l'avant est détecté.
- ❹ Indique le réglage de la vitesse du véhicule.
- ❺ Indique le réglage de l'intervalle du véhicule.

☒ Contenu de l'interface d'information du conducteur

L'affichage tête haute* permet de vous montrer l'état actuel de chaque fonction.

➤ **Affichage tête haute*** P. 168

Système de freinage automatique d'urgence (CMBS)

Peut assister le conducteur en cas de risque de collision avec le véhicule ou le piéton détecté à l'avant ou de risque de percussion d'un piéton détecté à l'avant. Le CMBS est conçu pour émettre un avertissement lorsqu'une collision potentielle est identifiée, ainsi que pour réduire la vitesse du véhicule afin de contribuer à réduire au minimum la gravité de cette collision lorsque celle-ci est considérée comme inévitable.

⌘ Système de freinage automatique d'urgence (CMBS)

Rappels importants concernant la sécurité

Le système CMBS est conçu pour réduire la gravité d'une collision inévitable. Il ne permet pas d'empêcher une collision, ni d'arrêter le véhicule automatiquement. Il demeure de la responsabilité du conducteur d'actionner la pédale de frein et le volant en fonction des conditions de conduite.

Modèles avec boîte de vitesses manuelle

Lorsque le CMBS s'active, le moteur peut s'arrêter automatiquement.

Si le moteur s'arrête, démarrer le moteur en mode de fonctionnement normal.

➤ **Démarrage du moteur** P. 510, 513

Le système CMBS peut ne pas être activé ou ne pas détecter un véhicule situé devant dans certaines circonstances :

➤ **Conditions de déclenchement et limites du système CMBS** P. 563

Les informations relatives à la caméra équipée de ce système sont à la disposition de l'utilisateur.

➤ **Caméra du capteur avant** P. 623

Pour les instructions sur la bonne méthode de manipulation du capteur radar, se reporter à la page suivante.

➤ **Capteur radar** P. 625

Fonctionnement du système

Quand l'utiliser

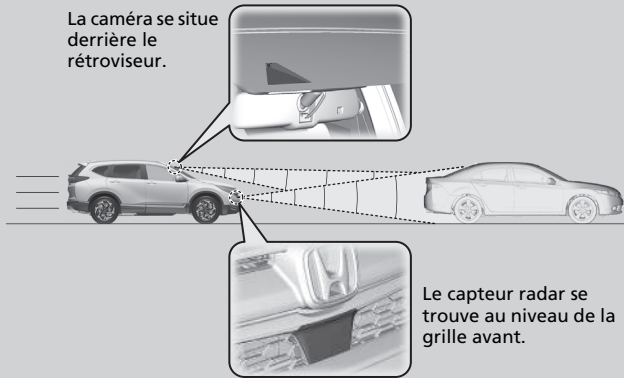

Le système commence à surveiller la route devant le véhicule lorsque sa vitesse est d'environ 5 km/h et qu'il est devancé par un véhicule.

Le système CMBS est activé dans les cas suivants :

- La différence de vitesse par rapport à un piéton ou à un véhicule détecté devant dépasse 5 km/h et il existe un risque de collision.
- La vitesse du véhicule est inférieure ou égale à environ 100 km/h et le système détecte un risque de collision avec :
 - Des véhicules détectés devant et étant à l'arrêt ou se déplaçant en sens inverse ou dans la même direction.
 - Un piéton détecté devant le véhicule.
- La vitesse du véhicule est supérieure à 100 km/h et le système détecte un risque de collision avec un véhicule circulant dans la même direction.

⌘ Fonctionnement du système

Lorsque le CMBS s'active, il peut automatiquement appliquer le frein. Il s'annule lorsque le véhicule s'arrête ou si aucune collision potentielle n'est déterminée.

■ Lors de l'activation du système

Le système émet des alertes visuelles et sonores en cas de risque de collision et s'arrête si la collision est évitée.

- Prendre les mesures appropriées pour éviter toute collision (freiner, changer de voie, etc.)

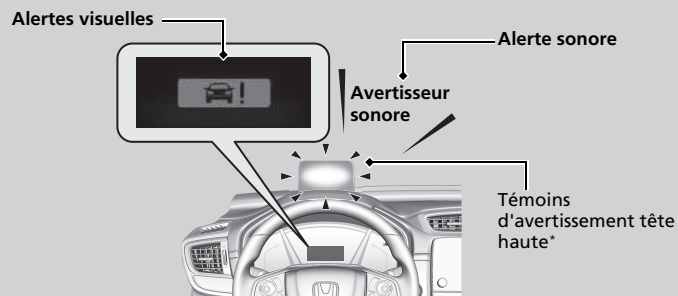

Au premier niveau d'alerte de collision du système, il est possible, par le biais des options de l'interface d'information du conducteur ou de l'écran Audio/Informations, de modifier la distance entre véhicules (**Loin/Normal/Proche**) à laquelle les alertes seront déclenchées.

► **Fonctions personnalisées** P. 157, 408

► Fonctionnement du système

La caméra du système CMBS est également conçue pour détecter les piétons.

Cependant, il est possible que cette fonction de détection des piétons ne soit pas activée ou qu'elle ne détecte pas les piétons à l'avant du véhicule dans certaines circonstances. Se reporter aux conditions relatives aux limites de détection des piétons dans la liste.

► **Conditions de déclenchement et limites du système CMBS** P. 563

L'avertissement tête haute* utilise une lentille située à l'extrémité avant du tableau de bord.

Ne pas couvrir la lentille et ne pas répandre de liquide dessus.

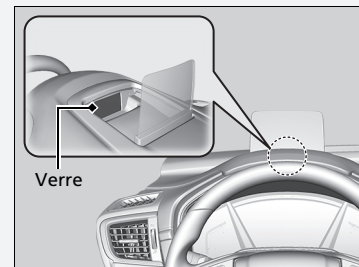

Niveaux d'alerte de collision

Le système comporte trois niveaux d'alerte dans le cas d'une éventuelle collision. Toutefois, selon les circonstances, il est possible que le système CMBS ne puisse pas passer par tous les niveaux avant d'activer le dernier niveau.

Distance entre les véhicules		CMBS			
		Les capteurs détectent un véhicule	Prétensionneur électrique	AVERTISSEMENTS sonores et visuels	Arrêt
Niveau un	<p>Normal Loin Proche Véhicule situé devant Votre véhicule</p>	Il existe un risque de collision avec le véhicule situé devant.	—	En mode Loin , les alertes visuelles et sonores s'allument à une distance plus éloignée du véhicule précédent qu'en mode Normal , et sur Proche , à une distance plus courte qu'en mode Normal .	—
Niveau deux	<p>Votre véhicule Véhicule situé devant</p>	Le risque de collision est accru, le délai de réponse est réduit.	<p>Tire doucement et à plusieurs reprises sur la ceinture de sécurité du conducteur, pour fournir un avertissement physique.</p>	Alertes sonores et visuelles.	Léger freinage
Niveau trois	<p>Votre véhicule Véhicule situé devant</p>	Le système CMBS détermine que la collision est inévitable.	<p>Tire fermement sur la ceinture de sécurité du conducteur et du passager avant.</p>		Freinage ferme

■ Activation et désactivation du système CMBS

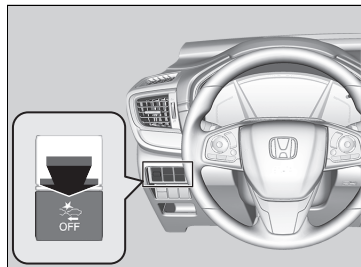

Appuyer longuement sur la touche jusqu'à ce que le signal sonore retentisse pour activer ou désactiver le système.

Lorsque le système CMBS est désactivé :

- le témoin du système CMBS s'allume sur le tableau de bord ;
- un message s'affiche sur l'interface d'information du conducteur pour rappeler que le système est désactivé.

Le système CMBS est activé à chaque mise en marche du moteur, même s'il était désactivé lors de la dernière utilisation du véhicule.

▣ Système de freinage automatique d'urgence (CMBS)

Le système CMBS peut être coupé automatiquement et le témoin du système CMBS peut s'allumer et rester allumé dans certains cas.

▣ Conditions de déclenchement et limites du système CMBS P. 563

Lorsque le CMBS est activé, il continue à fonctionner même si la pédale d'accélérateur est partiellement enfoncée. Cependant, il sera désactivé si la pédale d'accélérateur est enfoncée à fond.

Les témoins de régulateur de vitesse adaptatif (ACC)*, régulateur de vitesse adaptatif (ACC) avec maintien de distance de sécurité à basse vitesse (LSF)*, détection du changement de voie, système d'assistance à la stabilité du véhicule (VSA), système d'assistance à la stabilité du véhicule (VSA) OFF, système d'avertissement de perte de pression/de basse pression des pneus, système de freinage automatique d'urgence (CMBS), frein de stationnement et système de freinage (orange) peuvent s'allumer en orange, accompagnés d'un message dans l'interface d'information du conducteur lorsque le contacteur d'allumage est mis en position MARCHE [II]* après le rebranchement de la batterie. Conduire sur une courte distance à plus de 20 km/h. Chaque témoin devrait s'éteindre. Si ce n'est pas le cas, faire contrôler le véhicule par un concessionnaire.

*1 : Les modèles équipés du système d'accès sans clé ont un bouton **ENGINE START/STOP** au lieu d'un contacteur d'allumage.

■ Conditions de déclenchement et limites du système CMBS

Le système peut s'éteindre automatiquement et le témoin CMBS peut s'allumer dans certaines circonstances. Quelques exemples de ces circonstances sont répertoriés ci-dessous. D'autres circonstances peuvent réduire certaines des fonctions CMBS.

📷 **Caméra du capteur avant** P. 623

■ Conditions environnementales

- Conduite par mauvais temps (pluie, brouillard, neige, etc.).
- Un passage soudain de l'ombre à la lumière, ou inversement, comme lors d'une entrée ou d'une sortie de tunnel.
- Il y a peu de contraste entre les objets et l'arrière-plan.
- Conduite lorsque le soleil est bas (par ex. à l'aube ou au crépuscule).
- Une forte lumière est réfléchiée sur la chaussée.
- Conduite à l'ombre des arbres, des bâtiments, etc.
- Les objets ou structures sur la chaussée sont confondus avec des véhicules ou des piétons.
- Reflets à l'intérieur du pare-brise dans l'habitacle.
- En conduite de nuit ou dans un lieu sombre comme un tunnel (en raison du faible éclairage, les piétons ou les autres véhicules risquent de ne pas être détectés).

■ Conditions difficiles sur la route

- Conduite sur chaussée enneigée ou humide (marquage au sol masqué, traces de véhicules, reflet des feux, éclaboussures de la route, contraste élevé).
- Conduite sur des routes sinueuses.
- La route est vallonnée ou le véhicule s'approche d'un sommet de côte.

📷 Conditions de déclenchement et limites du système CMBS

Faire vérifier le véhicule par un concessionnaire en cas de comportement anormal du système (par ex., le message d'avertissement apparaît trop souvent).

■ **Conditions de fonctionnement du véhicule**

- Les verres des phares sont sales ou les phares ne sont pas bien réglés.
- L'extérieur du pare-brise est obstrué par des saletés, de la boue, des feuilles, de la neige humide, etc.
- Le pare-brise est embué à l'intérieur.
- Mauvais état des pneus ou des roues (taille incorrecte, taille ou construction non homogène, pneus sous ou surgonflés, etc.).
- Lorsque les pneumatiques sont équipés de chaînes à neige.
- Le véhicule est incliné en raison d'une charge lourde ou de modifications de la suspension.
- La température de la caméra devient trop élevée.
- Conduite avec le frein de stationnement serré.
- Le capteur radar sur la calandre avant est sale.
- Le véhicule tracte une remorque.
- En conduite de nuit ou dans un endroit sombre (par ex., un tunnel) avec les phares éteints.

■ Limites de détection

- Un véhicule ou un piéton passe brusquement devant vous.
- La distance par rapport au piéton ou au véhicule situé devant est trop courte.
- Un véhicule se rabat devant vous à vitesse réduite et freine brutalement.
- En cas d'accélération rapide et d'approche à grande vitesse du véhicule ou du piéton situé devant.
- Le véhicule qui se trouve devant est une moto, une bicyclette, un scooter pour personne à mobilité réduite ou tout autre véhicule de petite taille.
- Des animaux se trouvent devant le véhicule.
- En cas de conduite sur une route sinueuse, il devient difficile pour le capteur de détecter correctement un véhicule situé devant.
- La différence de vitesse entre le véhicule conduit et le véhicule ou le piéton qui le précède est très importante.
- Un véhicule arrivant en sens inverse se déporte brusquement devant le véhicule conduit.
- Un autre véhicule se dirige soudainement vers vous à une intersection, etc.
- Le véhicule conduit croise brusquement un véhicule arrivant en sens inverse.
- Le véhicule conduit roule sur un pont de fer étroit.
- Lorsque le véhicule de tête ralentit brusquement.

Limites uniquement applicables à la détection des piétons

- Lorsque plusieurs personnes marchent côte à côte devant le véhicule.
- Les éléments environnants ou les affaires du piéton modifient sa forme et empêchent le système de reconnaître qu'il s'agit d'un piéton.
- Lorsque le piéton mesure moins d'un mètre ou plus de deux mètres.
- Lorsqu'un piéton se confond avec l'environnement.
- Lorsqu'un piéton est penché ou accroupi, a les mains levées ou est en train de courir.
- Lorsque plusieurs piétons marchent en groupe.
- Lorsque la caméra ne peut pas détecter correctement la présence d'un piéton en raison d'une forme inhabituelle (bagage à la main, posture, taille).

■ Arrêt automatique

Le système CMBS peut être coupé automatiquement et le témoin du système CMBS peut s'allumer et rester allumé dans les cas suivants :

- La température au sein du circuit est élevée.
- Conduite sur une route de montagne ou hors-piste, ou sur route sinueuse pendant une période prolongée.
- Une condition de pneumatique anormale est détectée (taille incorrecte, pneu crevé, etc.).
- La caméra derrière le rétroviseur ou la zone autour de la caméra, y compris le pare-brise, est sale.

Une fois que les conditions de l'arrêt du système CMBS se sont améliorées ou ont été éliminées (nettoyage, par exemple), le système se rallume.

■ En cas de faible risque de collision

Le système CMBS peut être activé même si le conducteur a conscience du véhicule situé devant, ou si aucun véhicule n'est situé devant. Quelques exemples :

■ En cas de dépassement

Votre véhicule s'approche d'un véhicule situé devant et vous changez de voie pour doubler.

■ A une intersection

Votre véhicule double ou s'approche d'un autre véhicule qui tourne à gauche ou à droite.

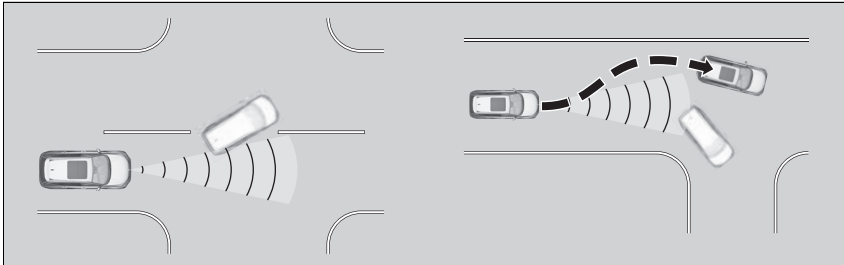

■ **Dans un virage**

Lors de la conduite dans les virages, votre véhicule se retrouve face à un véhicule roulant en sens inverse.

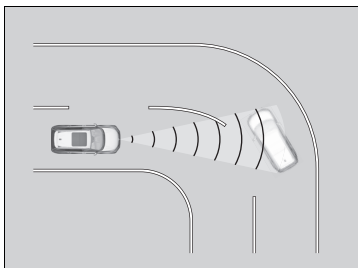

■ **Sous un pont bas à grande vitesse**

Le véhicule circule sous un pont bas ou étroit à grande vitesse.

■ **Ralentisseurs, travaux routiers, voies ferrées, objets sur la route, etc.**

Le véhicule circule sur des ralentisseurs, des plaques en acier, etc., ou s'approche d'une voie ferrée ou d'éléments situés le long de la route (tels que panneaux de signalisation, glissières de sécurité) dans un virage, ou bien de véhicules à l'arrêt et de murs lors des manœuvres de stationnement.

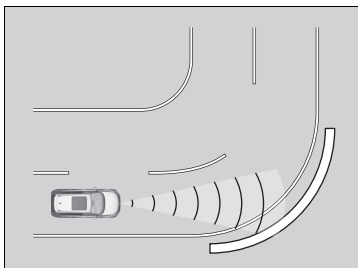

Modèles à transmission à variation continue

Régulateur de vitesse adaptatif (ACC) avec maintien de distance de sécurité à basse vitesse (LSF)

Ce système permet de maintenir une vitesse de conduite constante et un intervalle spécifique par rapport au véhicule détecté à l'avant et, si le véhicule détecté s'arrête, il ralentit et stoppe votre véhicule sans maintien du pied sur la pédale de frein ou d'accélérateur.

Lorsque le système ACC avec LSF ralentit votre véhicule en actionnant les freins, les feux stop du véhicule s'allument.

Quand l'utiliser

La caméra se situe derrière le rétroviseur.

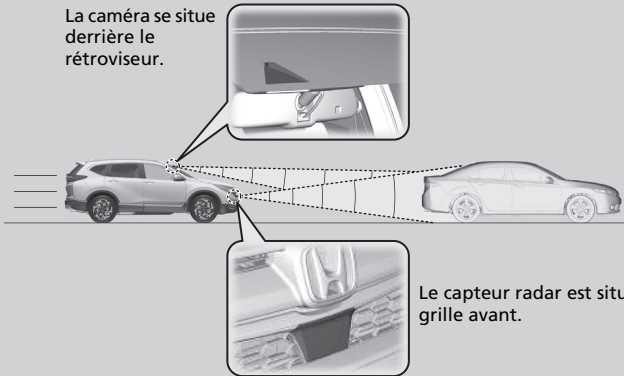

Le capteur radar est situé sous la grille avant.

■ Vitesse du véhicule pour le déclenchement de l'ACC avec LSF : **Un véhicule circulant devant est détecté dans le champ de détection de l'ACC avec LSF** - L'ACC avec LSF fonctionne à une vitesse maximale de 180 km/h.

Aucun véhicule n'a été détecté dans le champ de détection de l'ACC avec LSF - L'ACC avec LSF fonctionne à la vitesse de 30 km/h ou plus.

■ Position du levier de vitesses pour le déclenchement de l'ACC avec LSF : En **D** ou **S**.

⚠ Régulateur de vitesse adaptatif (ACC) avec maintien de distance de sécurité à basse vitesse (LSF)

ATTENTION

L'utilisation incorrecte de l'ACC avec LSF peut entraîner un accident.

Utiliser l'ACC avec LSF uniquement sur autoroute et quand les conditions météorologiques le permettent.

ATTENTION

L'ACC avec LSF a une capacité de freinage limitée et pourrait ne pas arrêter votre véhicule à temps pour éviter une collision si un véhicule s'arrête brusquement devant vous.

Toujours se tenir prêt à appuyer sur la pédale de frein si les conditions l'exigent.

Rappel important

Comme tout système, l'ACC avec LSF a des limites. Utiliser la pédale de frein dès que nécessaire et toujours maintenir un intervalle de sécurité adéquat avec les autres véhicules.

Pour savoir comment manipuler correctement le capteur radar, se reporter à la page suivante.

➤ **Capteur radar** P. 625

Les informations relatives à la caméra équipée de ce système sont à la disposition de l'utilisateur.

➤ **Caméra du capteur avant** P. 623

■ Comment activer le système

Comment l'utiliser

- Appuyer sur la touche **MAIN** au volant

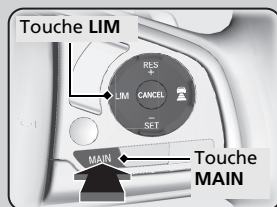

Si un tableau de bord différent est affiché, appuyer sur la touche **LIM** pour le faire passer sur l'ACC avec LSF.



► Régulateur de vitesse adaptatif (ACC) avec maintien de distance de sécurité à basse vitesse (LSF)

Lorsque la touche **MAIN** est enfoncée, l'ACC avec LSF et le système d'assistance au maintien dans la voie de circulation (LKAS) sont soit activés, soit désactivés.

L'ACC avec LSF risque de ne pas fonctionner correctement dans certaines conditions.

► Conditions et limitations du système ACC avec LSF p. 576

Lorsque l'ACC avec LSF n'est pas utilisé : couper le régulateur de vitesse adaptatif en appuyant sur la touche **MAIN**. Cela désactive également le système d'assistance au maintien dans la voie de circulation (LKAS).

Ne pas utiliser l'ACC avec LSF dans les conditions suivantes :

- Sur les routes ayant un trafic intense ou lors d'un trajet avec une circulation en accordéon.
- Sur des routes avec des virages serrés.
- Sur les routes avec des sections à pentes raides car la vitesse réglée du véhicule peut être dépassée en roue libre. Dans de tels cas, l'ACC avec LSF n'actionnera pas les freins pour maintenir la vitesse réglée.
- Sur les routes à péage ou ayant d'autres objets placés entre les voies de circulation, ou dans les parkings ou les installations dotées de voies d'entrée étroites de type service au volant.

■ Pour régler la vitesse du véhicule

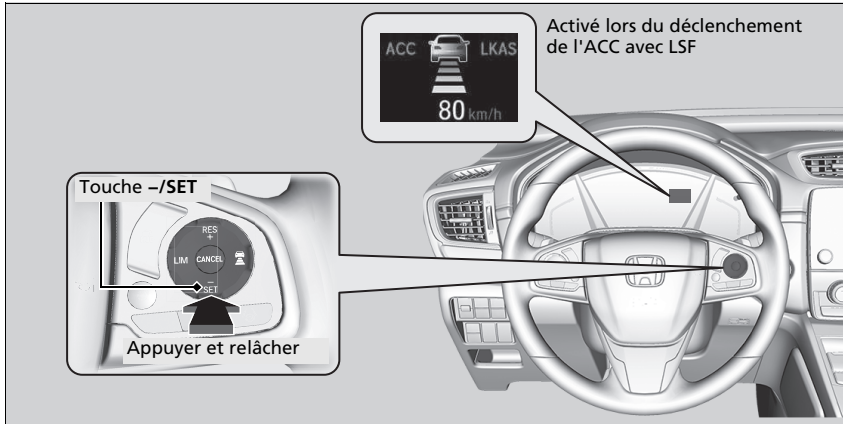

En roulant à environ 30 km/h ou plus : Retirer le pied de la pédale et appuyer sur le bouton -/SET lorsque la vitesse de croisière est atteinte. Aussitôt la touche relâchée, la vitesse réglée devient fixe et l'ACC avec LSF s'active.

En roulant à une vitesse inférieure à 30 km/h ou proche de 30 km/h : Lorsque le véhicule roule et que la pédale de frein n'est pas enfoncée, l'actionnement du bouton fixe la vitesse réglée à environ 30 km/h quelle que soit la vitesse actuelle du véhicule. Si le véhicule est immobilisé, la vitesse du véhicule peut être réglée même lorsque la pédale de frein est enfoncée.

*1 : Les modèles équipés du système d'accès sans clé ont un bouton **ENGINE START/STOP** au lieu d'un contacteur d'allumage.

* Non disponible sur tous les modèles

suite page suivante

▣ Régulateur de vitesse adaptatif (ACC) avec maintien de distance de sécurité à basse vitesse (LSF)

Les témoins de régulateur de vitesse adaptatif (ACC) avec maintien de distance de sécurité à basse vitesse (LSF), détection du changement de voie, système d'assistance à la stabilité du véhicule (VSA), système d'assistance à la stabilité du véhicule (VSA) OFF, système d'avertissement de perte de pression/de basse pression des pneus, système de freinage automatique d'urgence (CMBS), frein de stationnement et système de freinage (orange) peuvent s'allumer en orange, accompagnés d'un message dans l'interface d'information du conducteur lorsque le contacteur d'allumage est mis en position MARCHE **II***1 après le rebranchement de la batterie. Conduire sur une courte distance à plus de 20 km/h. Chaque témoin devrait s'éteindre. Si ce n'est pas le cas, faire contrôler le véhicule par un concessionnaire.

▣ Pour régler la vitesse du véhicule

Il est possible d'afficher les mesures de la vitesse réglée affichée sur l'interface d'information ou l'écran audio/information pour le conducteur en km/h ou en mph.

▣ **Compteur de vitesse** P. 146

▣ **Fonctions personnalisées** P. 157, 408

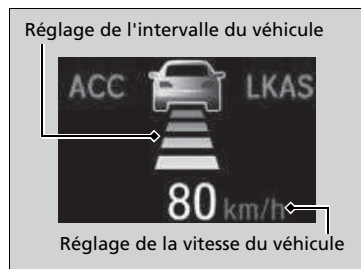

Lorsque l'ACC avec LSF démarre, l'icône du véhicule, les barres d'intervalle et la vitesse réglée s'affichent sur l'interface d'information du conducteur.

Lorsque l'ACC avec LSF est utilisé, la fonction d'assistance à la conduite en ligne droite (une fonction du système de direction assistée électrique) est également activée.

En activant le système de direction pour compenser automatiquement le tirage naturel de la direction, l'assistance à la conduite en ligne droite facilite le maintien du véhicule en ligne droite.

■ En cours de fonctionnement

■ Un véhicule se trouve devant

L'ACC avec LSF surveille si un véhicule situé devant entre dans son champ de détection. Si un véhicule est détecté dans le champ de l'ACC avec LSF, celui-ci maintient ou décélère la vitesse réglée afin de respecter l'intervalle défini entre les deux véhicules.

🔗 Pour définir ou changer l'intervalle de maintien de distance P. 580

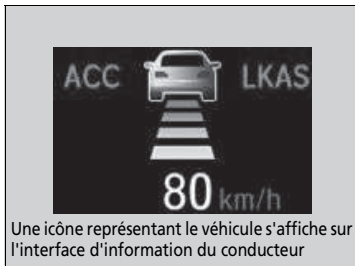
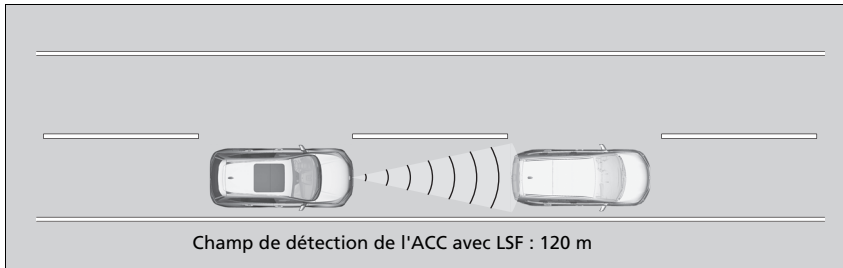

Lorsqu'un véhicule roulant moins vite est détecté devant le véhicule conduit, ce dernier commence à ralentir.

⊗ En cours de fonctionnement

Si le véhicule situé devant ralentit brutalement ou si un autre véhicule s'intercale devant le vôtre, le signal sonore retentit et un message apparaît sur l'interface d'information du conducteur et que les témoins d'avertissement tête haute* clignotent.

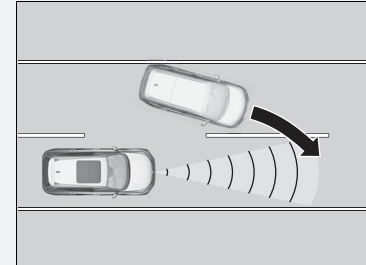

Appuyer sur la pédale de frein et maintenir un intervalle approprié avec le véhicule situé devant.

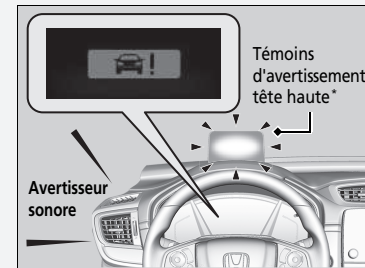

* Non disponible sur tous les modèles

■ Aucun véhicule ne se trouve devant



Votre véhicule reste à la vitesse réglée sans maintien du pied sur la pédale de frein ou d'accélérateur. Si auparavant, un véhicule placé devant empêchait votre véhicule de rouler à la vitesse réglée, l'ACC avec LSF fait accélérer votre véhicule à la vitesse programmée, puis maintient cette vitesse.

■ Lorsque la pédale d'accélérateur est enfoncée

Il est possible d'augmenter provisoirement la vitesse du véhicule. Dans ce cas, aucune alerte audible ou visuelle n'est émise, même si un véhicule se trouve dans le champ de détection de l'ACC avec LSF.

L'ACC avec LSF reste activé jusqu'à ce qu'il soit annulé. Lorsque la pédale d'accélérateur est relâchée, le système revient à la vitesse appropriée pour maintenir l'intervalle de distance tant que le véhicule situé devant reste dans le champ de détection de l'ACC avec LSF.

🔧 En cours de fonctionnement

Même si l'intervalle par rapport au véhicule détecté devant est court, l'ACC avec LSF peut faire accélérer le véhicule dans les conditions suivantes :

- Le véhicule situé devant roule pratiquement à la même vitesse ou plus vite.
- Un véhicule se rabat devant à une vitesse supérieure, et l'intervalle de distance entre les deux véhicules s'étend progressivement.

Il est également possible de configurer le système pour qu'un bip retentisse lorsqu'un véhicule détecté devant entre dans le champ de détection de l'ACC avec LSF. Changez le réglage du **Bip de détection véhicule proche ACC**.

🔧 **Fonctions personnalisées** P. 157, 408

Limites

Il faudra éventuellement utiliser le frein pour maintenir un intervalle de sécurité lorsque l'ACC avec LSF est activé. En outre, l'ACC avec LSF risque de ne pas fonctionner correctement dans certaines conditions.

🔧 **Conditions et limitations du système ACC avec LSF** P. 576

■ **Le véhicule détecté devant est dans le champ de détection de l'ACC avec LSF et ralentit jusqu'à l'arrêt**



Votre véhicule s'arrête également de manière automatique. Le message **•••••** apparaît sur l'interface d'information pour le conducteur. Lorsque le véhicule devant vous démarre à nouveau, l'icône du véhicule clignote sur l'interface d'information pour le conducteur. Si la touche **RES/+** ou **-/SET** est enfoncée, ou bien la pédale d'accélérateur actionnée, alors l'ACC avec LSF fonctionne de nouveau à la vitesse réglée précédemment.

Si aucun véhicule ne précède avant le redémarrage, appuyer sur la pédale d'accélérateur et l'ACC avec LSF se réactivera selon la vitesse réglée précédemment.

► Le véhicule détecté devant est dans le champ de détection de l'ACC avec LSF et ralentit jusqu'à l'arrêt

ATTENTION

Sortir d'un véhicule arrêté alors que l'ACC avec LSF fonctionne peut entraîner le déplacement du véhicule sans commande du conducteur.

Si un véhicule se déplace sans commande du conducteur, cela risque de provoquer un accident et entraîner de graves blessures, voire la mort.

Ne jamais sortir d'un véhicule si celui-ci a été arrêté par l'ACC avec LSF.

■ Conditions et limitations du système ACC avec LSF

Dans certaines circonstances, le système s'éteint automatiquement et le témoin **ACC** s'allume. Quelques exemples de ces circonstances sont répertoriés ci-dessous. D'autres conditions peuvent réduire certaines fonctions de l'ACC.

➤ **Caméra du capteur avant** P. 623

■ Conditions environnementales

Conduite par mauvais temps (pluie, brouillard, neige, etc.).

■ Conditions difficiles sur la route

Conduite sur chaussée enneigée ou humide (marquage au sol masqué, traces de véhicules, reflet des feux, éclaboussures de la route, contraste élevé).

■ Conditions de fonctionnement du véhicule

- L'extérieur du pare-brise est obstrué par des saletés, de la boue, des feuilles, de la neige humide, etc.
- Mauvais état des pneus ou des roues (taille incorrecte, taille ou construction non homogène, pneus sous ou surgonflés, roue galette, etc.).
- La température de la caméra devient trop élevée.
- Le frein de stationnement est serré.
- Lorsque la grille avant est sale.
- Le véhicule est incliné en raison d'une charge lourde ou de modifications de la suspension.
- Lorsque les pneumatiques sont équipés de chaînes à neige.

⌘ Conditions et limitations du système ACC avec LSF

Si le capteur radar doit être réparé ou déposé, ou bien si le cache de capteur radar est fortement endommagé, désactiver le système en appuyant sur la touche **MAIN** et confier le véhicule à un concessionnaire.

Faire vérifier le véhicule par un concessionnaire en cas de comportement anormal du système (par ex., le message d'avertissement apparaît trop souvent).

■ Limites de détection

- Un véhicule traverse brusquement devant vous.
- La distance entre votre véhicule et le véhicule devant vous est trop courte.
- Un véhicule se rabat devant vous à vitesse réduite et freine brutalement.
- En cas d'accélération rapide et d'approche du véhicule situé devant à grande vitesse.
- Le véhicule situé devant est une moto, une bicyclette, un scooter pour personne à mobilité réduite ou tout autre véhicule de petite taille.
- Des animaux se trouvent devant le véhicule.
- En cas de conduite sur une route sinueuse, il devient difficile pour le capteur de détecter correctement un véhicule situé devant.

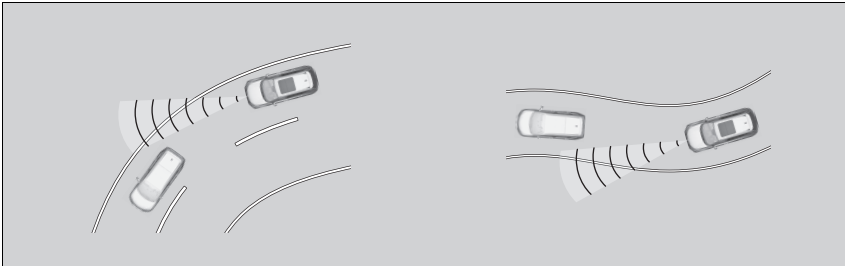

- La différence de vitesse entre le véhicule conduit et le véhicule qui le précède est très importante.
- Un véhicule arrivant en sens inverse se déporte brusquement devant le véhicule conduit.
- Le véhicule conduit croise brusquement un véhicule arrivant en sens inverse.

- Le véhicule conduit roule sur un pont de fer étroit.

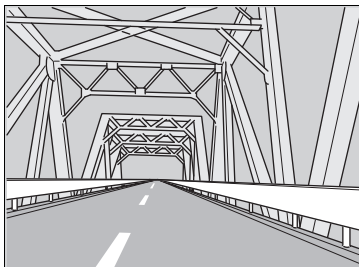

- Lorsque le véhicule qui vous précède freine brusquement.
- Lorsque le véhicule qui vous précède est d'une forme particulière.

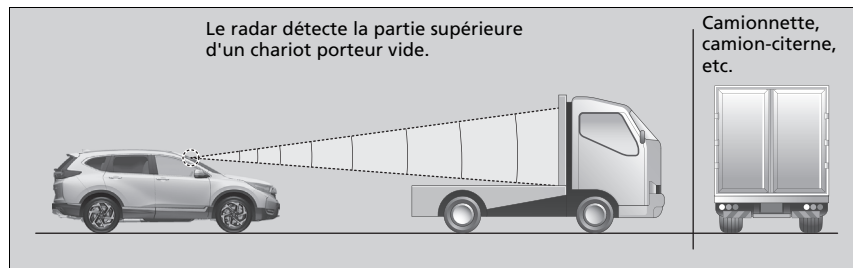

- Lorsque votre véhicule ou le véhicule qui vous précède roule sur l'un des bords de la voie.

■ Réglage de la vitesse du véhicule

Augmenter ou diminuer la vitesse du véhicule à l'aide de la touche **RES/+** ou **-/SET** située sur le volant.

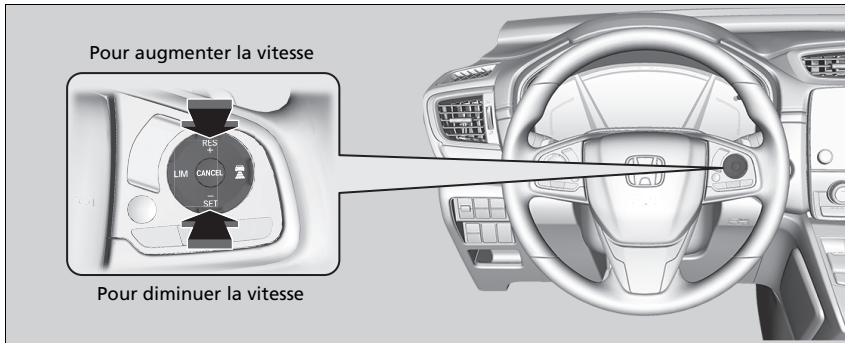

- A chaque pression sur le bouton **RES/+** ou **-/SET**, la vitesse du véhicule augmente ou diminue par incréments d'environ 1 km/h.
- Si le bouton **RES/+** ou **-/SET** est maintenue enfoncée, la vitesse du véhicule augmente ou diminue par incréments d'environ 10 km/h.

▣ Réglage de la vitesse du véhicule

Si un véhicule détecté devant roule à une vitesse inférieure à la vitesse réglée venant d'être augmentée, le système ACC avec LSF peut ne pas déclencher l'accélération. Cela permet de maintenir l'intervalle spécifié par rapport au véhicule situé devant.

Lorsque la pédale d'accélérateur est enfoncée et que le bouton **-/SET** est enfoncé puis relâché, la vitesse définie est celle actuellement affichée par le véhicule.

■ Pour définir ou changer l'intervalle de maintien de distance

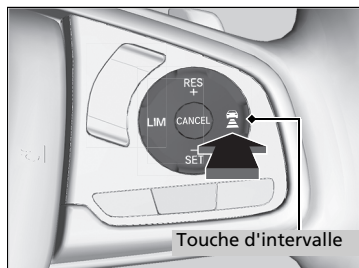





Appuyer sur la touche  (intervalle) pour changer l'intervalle de maintien de distance de l'ACC avec LSF.

Chaque fois que la touche est pressée, le réglage de l'intervalle de suivi (l'intervalle par rapport au véhicule détecté à l'avant) défile selon un cycle d'intervalles de suivi : court, moyen, long et très long.

Déterminer le réglage d'intervalle de maintien de distance le plus adapté aux conditions de conduite. Veiller à observer les spécifications en vigueur au niveau local concernant l'intervalle de maintien de distance.

Plus la vitesse réglée est élevée, plus l'intervalle de maintien de distance devient court, moyen, long ou très long. Voir les exemples suivants pour plus de détails.

Intervalle de maintien de distance		Lorsque la vitesse réglée est de :	
		80 km/h	104 km/h
Court		24,7 mètres 1,1 s	31,5 mètres 1,1 s
Moyen		34,2 mètres 1,5 s	43,4 mètres 1,5 s
Long		46,8 mètres 2,1 s	60,8 mètres 2,1 s
Extra long		63,5 mètres 2,9 s	83,4 mètres 2,9 s

Quand votre véhicule s'arrête automatiquement car un véhicule détecté devant vous s'est arrêté, l'intervalle entre les deux véhicules varie en fonction du réglage de l'intervalle de l'ACC avec LSF.

► Pour définir ou changer l'intervalle de maintien de distance

Le conducteur doit, en toutes circonstances, maintenir une distance de freinage suffisante avec le véhicule qui le précède. Il doit également être informé du fait que des intervalles minimaux ou des temps d'espacement sont prévus dans les dispositions du Code de la route applicables localement et qu'il incombe au conducteur de respecter ces lois.

■ Pour annuler

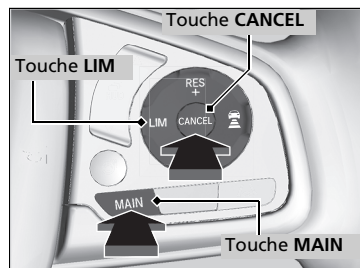

Pour annuler l'ACC avec LSF, effectuer l'une des actions suivantes :

- Appuyer sur le bouton **CANCEL**.
- Appuyer sur le bouton **MAIN**.
 - Le témoin de l'ACC avec LSF (vert) s'éteint.
- Appuyer sur le bouton **LIM**.
- Appuyer sur la pédale de frein pendant que le véhicule roule en marche avant.

☞ Pour annuler

Reprise de la vitesse réglée précédemment : Une fois l'ACC avec LSF annulé, il est possible de revenir à la vitesse réglée précédemment tant que celle-ci est affichée. Appuyer sur le bouton **RES/+**.

La vitesse réglée ne peut pas être définie ou reprise lorsque l'ACC avec LSF a été désactivé au moyen de la touche **MAIN**. Appuyer sur la touche **MAIN** pour activer le système, puis régler la vitesse désirée.

■ Annulation automatique

Lorsque l'ACC avec LSF est annulé automatiquement, le signal sonore retentit et un message s'affiche sur l'interface d'information pour le conducteur. L'une des conditions suivantes peut provoquer l'annulation automatique de l'ACC avec LSF, à savoir :

- Mauvais temps (pluie, brouillard, neige, etc.).
- Le capteur radar sur la calandre avant est sale.
- Le véhicule situé devant ne peut être détecté.
- Une condition de pneumatique anormale est détectée, ou les pneumatiques patinent.
- Conduite sur une route de montagne ou hors-piste pendant une période prolongée.
- Mouvement brusque du volant.
- Quand le système ABS, VSA ou CMBS est activé.
- Lorsque l'indicateur de système ABS ou VSA s'allume.
- Lorsque le véhicule est arrêté en très forte pente.
- Lors du serrage manuel du frein de stationnement.
- Lorsque le véhicule détecté dans le champ de l'ACC avec LSF est trop proche de votre véhicule.
- La caméra derrière le rétroviseur ou la zone autour de la caméra, y compris le pare-brise, est sale.
- Lorsque la limite de charge maximale est dépassée.
- Lors de la traversée d'un espace clos, comme un tunnel.

L'annulation automatique de l'ACC avec LSF peut également être déclenchée par l'une des causes suivantes. Dans ces cas, le frein de stationnement est automatiquement appliqué.

- La ceinture de sécurité du conducteur est détachée lorsque le véhicule est à l'arrêt.
- Le véhicule s'arrête pendant plus de 10 minutes.
- Le moteur est coupé.

☒ Annulation automatique

Même si l'ACC avec LSF a été automatiquement désactivé, il est toujours possible de reprendre la vitesse réglée précédemment. Patienter jusqu'à ce que la condition ayant entraîné l'annulation de l'ACC avec LSF ait disparu, puis appuyer sur la touche **→/SET**.

■ Fonction de régulateur de vitesse adaptatif intelligent

Fournit une prévision à l'avance en cas de situation d'insertion. Le système détecte lorsqu'un véhicule roulant dans la voie la plus lente adjacente a l'intention de s'insérer devant vous et ajuste la vitesse du véhicule à l'avance lorsque l'ACC avec LSF est activé.

■ Fonctionnement du système

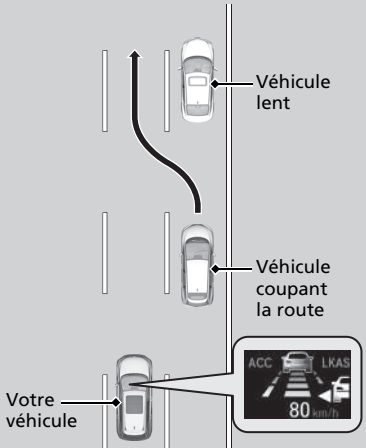

Le capteur radar à l'intérieur de la grille avant détecte les véhicules devant vous y compris ceux dans la voie de circulation adjacente, et la caméra derrière le rétroviseur intérieur détecte les marquages des voies.

Ce système permet d'améliorer les propriétés de suivi/localisation de l'ACC avec LSF : il règle la vitesse du véhicule à l'avance en anticipant une situation dans laquelle un véhicule roulant dans la voie la plus lente adjacente rattrape un véhicule plus lent le précédant et décide de changer de voie en vous coupant la route.

Lorsqu'une telle situation est anticipée, la vitesse de votre véhicule diminue légèrement. Lors de la détection, la vitesse de votre véhicule diminue en fonction de la vitesse du véhicule s'insérant devant vous.

Alors que la vitesse est ajustée par le système, l'icône associée au véhicule vous coupant la route s'affiche sur l'interface d'information pour le conducteur pour vous indiquer que le système est activé.

Type à conduite à gauche illustré.

■ Activation du système

Lorsqu'un véhicule s'insère devant vous va plus vite que le véhicule le précédant et que votre véhicule va plus vite que le véhicule souhaitant s'insérer (c.-à-d. lorsque vous devez ralentir), l'ACC avec LSF anticipe l'insertion et ajuste la vitesse de votre véhicule.

Le système s'active lorsque toutes les conditions suivantes sont réunies :

- Lorsque l'ACC avec LSF est activé.
- Lorsque le véhicule roule sur une route à plusieurs voies.
- Lorsque la vitesse du véhicule est comprise entre 80 km/h et 180 km/h environ.
- Le véhicule se trouve sur une route droite ou légèrement sinueuse.
- Les clignotants sont éteints.
- La pédale de frein n'est pas enfoncée.
- Lorsqu'un véhicule s'insère depuis une voie plus lente.

■ Activation et désactivation du régulateur de vitesse adaptatif intelligent

Le système peut être activé et désactivé à l'aide de l'interface d'information du conducteur.

📄 **Fonctions personnalisées** P. 157, 408

📄 Fonction de régulateur de vitesse adaptatif intelligent

Lorsque le trafic passe du côté droit au côté gauche, conduire sur une route où la circulation en sens inverse est dense sur une certaine distance fait automatiquement basculer la détection des voies de la droite à la gauche.

Le régulateur de vitesse adaptatif intelligent peut ne pas s'activer dans les conditions suivantes :

- Lorsque la différence de vitesse entre le véhicule coupant la route et le véhicule qui le précède dans la voie adjacente est faible
- Lorsque la différence de vitesse entre le véhicule coupant la route et votre véhicule est faible (c.-à-d. lorsqu'un ajustement de la vitesse n'est pas nécessaire)
- Lorsqu'un véhicule s'insère devant vous sans qu'aucun véhicule ne le précède dans la voie adjacente
- Lorsqu'un véhicule s'insère depuis une voie plus rapide

Modèles avec boîte de vitesses manuelle

Régulateur de vitesse adaptatif (ACC)

Permet de maintenir une vitesse de conduite constante et un intervalle de maintien de distance spécifique par rapport au véhicule détecté à l'avant, sans avoir à garder le pied sur le frein ou l'accélérateur.

Lorsque le système ACC ralentit votre véhicule en actionnant les freins, les feux stop du véhicule s'allument.

Quand l'utiliser

La caméra se situe derrière le rétroviseur.

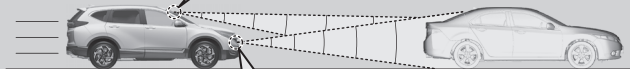
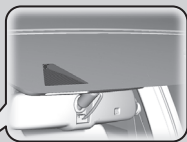

Le capteur radar est situé sous la grille avant.



- Vitesse du véhicule avec le régulateur de vitesse adaptatif : vitesse souhaitée dans une plage supérieure à 30 km/h environ
- Rapport pour l'ACC : en position **2** ou plus

⌘ Régulateur de vitesse adaptatif (ACC)

⚠ ATTENTION

Une utilisation incorrecte de l'ACC peut entraîner un accident.

Utiliser l'ACC uniquement sur autoroute et quand les conditions météorologiques le permettent.

⚠ ATTENTION

L'ACC a une capacité de freinage limitée. Quand la vitesse du véhicule chute en deçà de 25 km/h, l'ACC se désactive automatiquement et n'applique plus les freins du véhicule. Toujours se tenir prêt à appuyer sur la pédale de frein lorsque les conditions l'exigent.

Rappel important

Comme tout système, l'ACC a des limites. Utiliser la pédale de frein dès que nécessaire et toujours maintenir un intervalle de sécurité adéquat avec les autres véhicules.

Lorsque le moteur ralentit, essayer de rétrograder. Lorsque le régime moteur augmente, essayer de passer à une vitesse supérieure.

La vitesse réglée peut être maintenue si le changement de rapport est réalisé dans un délai de cinq secondes.

■ Comment activer le système

Comment l'utiliser

■ Appuyer sur la touche **MAIN** au volant

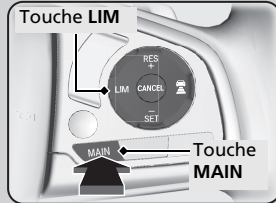

Si un tableau de bord différent est affiché, appuyer sur la touche **LIM** pour le faire passer sur le système ACC.



⌘ Régulateur de vitesse adaptatif (ACC)

Le système ACC risque de ne pas fonctionner correctement dans certaines conditions.

➤ Conditions d'utilisation et limites du système ACC P. 591

Lorsque l'ACC n'est pas utilisé : couper le régulateur de vitesse adaptatif en appuyant sur la touche **MAIN**. Cela désactive également le système d'assistance au maintien dans la voie de circulation (LKAS).

Lorsque la touche **MAIN** est enfoncée, l'ACC et le système d'assistance au maintien dans la voie de circulation (LKAS) sont soit activés, soit désactivés.

Ne pas utiliser le système ACC dans les conditions suivantes :

- Sur les routes ayant un trafic intense ou lors d'un trajet avec une circulation en accordéon.
- Sur des routes avec des virages serrés.
- Sur les routes avec des sections à pentes raides car la vitesse réglée du véhicule peut être dépassée en roue libre. Dans de tels cas, l'ACC n'actionnera pas les freins pour maintenir la vitesse réglée.
- Sur les routes à péage ou ayant d'autres objets placés entre les voies de circulation, ou dans les parkings ou les installations dotées de voies d'entrée étroites de type service au volant.

■ Pour régler la vitesse du véhicule

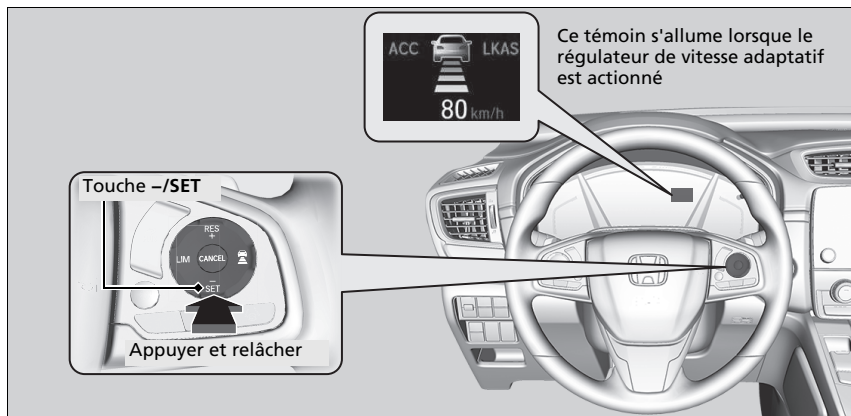

Retirer le pied de la pédale et appuyer sur le bouton **-/SET** lorsque la vitesse de croisière est atteinte.

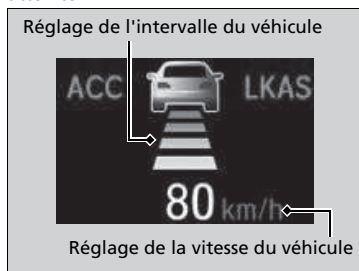

Aussitôt la touche **-/SET** relâchée, la vitesse réglée devient fixe et l'ACC s'active.

Lorsque l'ACC démarre, l'icône du véhicule, les barres d'intervalle et la vitesse réglée s'affichent sur l'interface d'information du conducteur.

Lorsque l'ACC est utilisé, la fonction d'assistance à la conduite en ligne droite (une fonction du système de direction assistée électrique) est également activée.

En activant le système de direction pour compenser automatiquement le tirage naturel de la direction, l'assistance à la conduite en ligne droite facilite le maintien du véhicule en ligne droite.

▣ Régulateur de vitesse adaptatif (ACC)

En mode ECON, le temps d'accélération peut être plus long.

Il n'est pas possible d'utiliser l'ACC et le limiteur de vitesse réglable ou le limiteur de vitesse intelligent en même temps.

Les témoins de régulateur de vitesse adaptatif (ACC), détection du changement de voie, système d'assistance à la stabilité du véhicule (VSA), système d'assistance à la stabilité du véhicule (VSA) OFF, système d'avertissement de perte de pression/de basse pression des pneus, système de freinage automatique d'urgence (CMBS), frein de stationnement et système de freinage (orange) peuvent s'allumer en orange, accompagnés d'un message dans l'interface d'information du conducteur lorsque le contacteur d'allumage est mis en position MARCHE [II]* après le rebranchement de la batterie. Conduire sur une courte distance à plus de 20 km/h. Chaque témoin devrait s'éteindre. Si ce n'est pas le cas, faire contrôler le véhicule par un concessionnaire.

▣ Pour régler la vitesse du véhicule

Il est possible d'afficher les mesures de la vitesse réglée affichée sur l'interface d'information ou l'écran audio/information pour le conducteur en km/h ou en mph.

▣ **Compteur de vitesse** P. 146

▣ **Fonctions personnalisées** P. 157, 408

*1 : Les modèles équipés du système d'accès sans clé ont un bouton **ENGINE START/STOP** au lieu d'un contacteur d'allumage.

■ En cours de fonctionnement

■ Un véhicule se trouve devant

L'ACC surveille si un véhicule situé devant entre dans son champ de détection. Si un véhicule est détecté dans le champ de l'ACC, celui-ci maintient ou décélère la vitesse réglée afin de respecter l'intervalle défini entre les deux véhicules.

🔗 Pour définir ou changer l'intervalle de maintien de distance P. 595

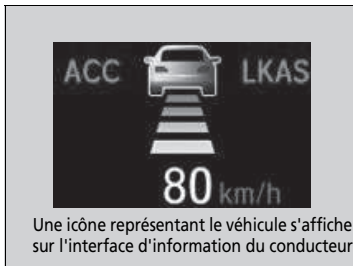
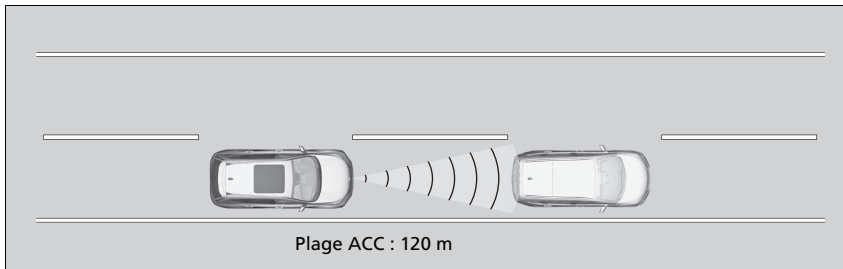

Lorsqu'un véhicule roulant moins vite est détecté devant le véhicule conduit, ce dernier commence à ralentir.

* Non disponible sur tous les modèles

suite page suivante

🔗 En cours de fonctionnement

Si le véhicule situé devant ralentit brutalement ou si un autre véhicule s'intercale devant le vôtre, le signal sonore retentit et un message apparaît sur l'interface d'information du conducteur et que les témoins d'avertissement tête haute* clignotent.

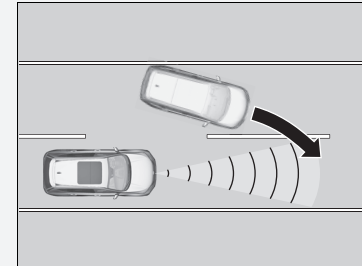

Appuyer sur la pédale de frein et maintenir un intervalle approprié avec le véhicule situé devant.

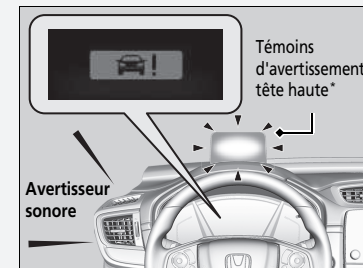

■ Aucun véhicule ne se trouve devant



Votre véhicule reste à la vitesse réglée sans maintien du pied sur la pédale de frein ou d'accélérateur. Si auparavant, un véhicule placé devant empêchait votre véhicule de rouler à la vitesse réglée, l'ACC fait accélérer votre véhicule à la vitesse programmée, puis maintient cette vitesse.

■ Lorsque la pédale d'accélérateur est enfoncée

Il est possible d'augmenter provisoirement la vitesse du véhicule. Dans ce cas, aucune alerte audible ou visuelle n'est émise, même si un véhicule se trouve dans le champ de détection de l'ACC.

L'ACC reste activé jusqu'à ce qu'il soit annulé. Lorsque la pédale d'accélérateur est relâchée, le système revient à la vitesse appropriée pour maintenir l'intervalle de distance tant que le véhicule situé devant reste dans le champ de détection de l'ACC.

🔍 En cours de fonctionnement

Même si l'intervalle par rapport au véhicule détecté devant est court, l'ACC peut faire accélérer le véhicule dans les conditions suivantes :

- Le véhicule situé devant roule pratiquement à la même vitesse ou plus vite.
- Un véhicule se rabat devant à une vitesse supérieure, et l'intervalle de distance entre les deux véhicules s'étend progressivement.

Il est également possible de configurer le système pour qu'un bip retentisse lorsqu'un véhicule détecté devant entre dans le champ de détection de l'ACC. Changer le réglage du **Bip de détection véhicule proche ACC**.

🔍 **Fonctions personnalisées** P. 157, 408

Limites

Il faudra éventuellement utiliser le frein pour maintenir un intervalle de sécurité lorsque l'ACC est activé. Il se peut aussi que l'ACC ne fonctionne pas correctement dans certaines conditions.

🔍 **Conditions d'utilisation et limites du système ACC** P. 591

■ Conditions d'utilisation et limites du système ACC

Dans certaines circonstances, le système s'éteint automatiquement et le témoin **ACC** s'allume. Quelques exemples de ces circonstances sont répertoriés ci-dessous. D'autres conditions peuvent réduire certaines fonctions de l'ACC.

➤ **Caméra du capteur avant** P. 623

■ Conditions environnementales

Conduite par mauvais temps (pluie, brouillard, neige, etc.).

■ Conditions difficiles sur la route

Conduite sur chaussée enneigée ou humide (marquage au sol masqué, traces de véhicules, reflet des feux, éclaboussures de la route, contraste élevé).

■ Conditions de fonctionnement du véhicule

- L'extérieur du pare-brise est obstrué par des saletés, de la boue, des feuilles, de la neige humide, etc.
- Mauvais état des pneus ou des roues (taille incorrecte, taille ou construction non homogène, pneus sous ou surgonflés, roue galette, etc.).
- La température de la caméra devient trop élevée.
- Le frein de stationnement est serré.
- Lorsque la grille avant est sale.
- Le véhicule est incliné en raison d'une charge lourde ou de modifications de la suspension.
- Lorsque les pneumatiques sont équipés de chaînes à neige.

⊠ Conditions d'utilisation et limites du système ACC

Pour les instructions sur la bonne méthode de manipulation du capteur radar, se reporter à la page suivante.

➤ **Capteur radar** P. 625

Les informations relatives à la caméra équipée de ce système sont à la disposition de l'utilisateur.

➤ **Caméra du capteur avant** P. 623

Si le capteur radar doit être réparé ou déposé, ou bien si le cache de capteur radar est fortement endommagé, désactiver le système en appuyant sur la touche **MAIN** et confier le véhicule à un concessionnaire.

■ Limites de détection

- Un véhicule traverse brusquement devant vous.
- La distance entre votre véhicule et le véhicule devant vous est trop courte.
- Un véhicule se rabat devant vous à vitesse réduite et freine brutalement.
- En cas d'accélération rapide et d'approche du véhicule situé devant à grande vitesse.
- Le véhicule situé devant est une moto, une bicyclette, un scooter pour personne à mobilité réduite ou tout autre véhicule de petite taille.
- Des animaux se trouvent devant le véhicule.
- En cas de conduite sur une route sinueuse, il devient difficile pour le capteur de détecter correctement un véhicule situé devant.

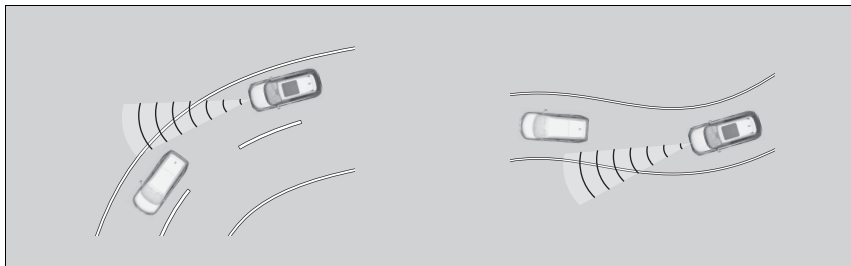

- La différence de vitesse entre le véhicule conduit et le véhicule qui le précède est très importante.
- Un véhicule arrivant en sens inverse se déporte brusquement devant le véhicule conduit.
- Le véhicule conduit croise brusquement un véhicule arrivant en sens inverse.

- Le véhicule conduit roule sur un pont de fer étroit.



- Lorsque le véhicule qui vous précède freine brusquement.
- Lorsque le véhicule qui vous précède est d'une forme particulière.

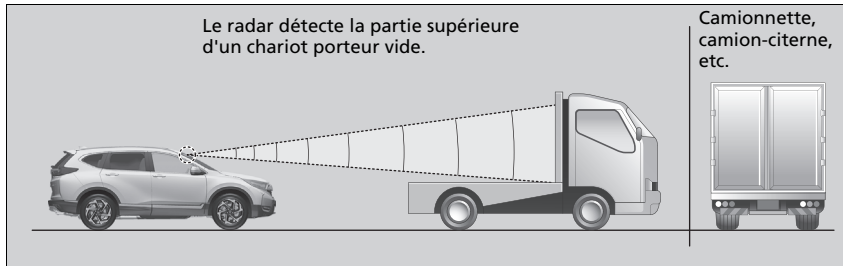

- Lorsque votre véhicule ou le véhicule qui vous précède roule sur l'un des bords de la voie.

■ Réglage de la vitesse du véhicule

Augmenter ou diminuer la vitesse du véhicule à l'aide des touches **RES/+** ou **-/SET** situées sur le volant.

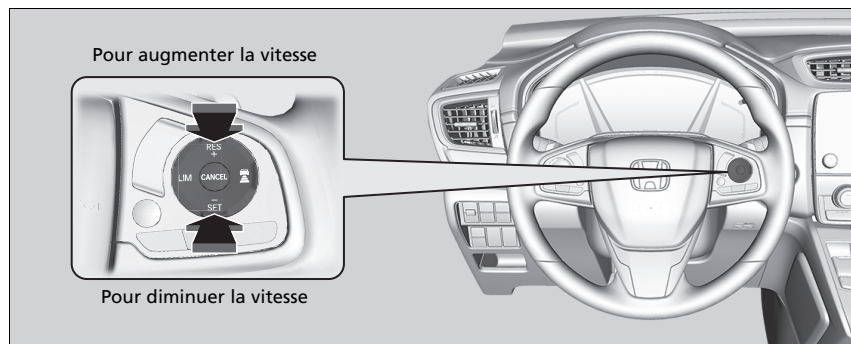

- A chaque pression sur le bouton **RES/+** ou **-/SET**, la vitesse du véhicule augmente ou diminue par incréments d'environ 1 km/h.
- Si la touche **RES/+** ou **-/SET** est maintenue enfoncée, la vitesse du véhicule augmente ou diminue par incréments d'environ 10 km/h.

▣ Réglage de la vitesse du véhicule

Si un véhicule détecté devant roule à une vitesse inférieure à la vitesse réglée venant d'être augmentée, le système ACC peut ne pas déclencher l'accélération. Cela permet de maintenir l'intervalle spécifié par rapport au véhicule situé devant.

Lorsque la pédale d'accélérateur est enfoncée et que le bouton **-/SET** est enfoncé puis relâché, la vitesse définie est celle actuellement affichée par le véhicule.



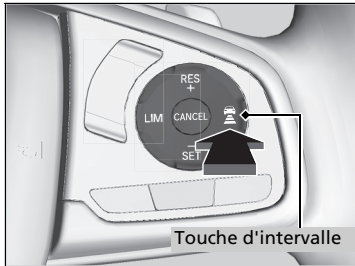

■ Pour définir ou changer l'intervalle de maintien de distance



Appuyer sur la touche  (intervalle) pour modifier l'intervalle de maintien de distance de l'ACC. Chaque fois que la touche est pressée, le réglage de l'intervalle de suivi (l'intervalle par rapport au véhicule détecté à l'avant) défile selon un cycle d'intervalles de suivi : court, moyen, long et très long.

Déterminer le réglage d'intervalle de maintien de distance le plus adapté aux conditions de conduite. Veiller à observer les spécifications en vigueur au niveau local concernant l'intervalle de maintien de distance.

Plus la vitesse réglée est élevée, plus l'intervalle de maintien de distance devient court, moyen, long ou très long. Voir les exemples suivants pour plus de détails.

Intervalle de maintien de distance		Lorsque la vitesse réglée est de :	
		80 km/h	104 km/h
Court		25,4 mètres 1,1 s	30,6 mètres 1,1 s
Moyen		33,4 mètres 1,5 s	41,9 mètres 1,5 s
Long		46,9 mètres 2,1 s	60,9 mètres 2,1 s
Extra long		65,1 mètres 2,9 s	86,2 mètres 2,9 s

►► Pour définir ou changer l'intervalle de maintien de distance

Le conducteur doit, en toutes circonstances, maintenir une distance de freinage suffisante avec le véhicule qui le précède. Il doit également être informé du fait que des intervalles minimaux ou des temps d'espacement sont prévus dans les dispositions du Code de la route applicables localement et qu'il incombe au conducteur de respecter ces lois.

Pour annuler

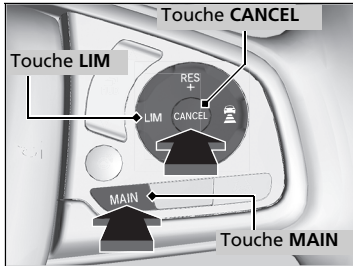

Pour annuler l'ACC, effectuer l'une des actions suivantes :

- Appuyer sur le bouton **CANCEL**.
- Appuyer sur le bouton **MAIN**.
 - ▶ Le témoin ACC (vert) s'éteint.
- Appuyer sur le bouton **LIM**.
- Enfoncer la pédale de frein.
- Enfoncer la pédale d'embrayage pendant au moins cinq secondes.

✘ Pour annuler

Reprise de la vitesse réglée précédemment : une fois l'ACC annulé, il est possible de revenir à la vitesse réglée précédemment tant que celle-ci est affichée. Appuyer sur la touche **RES/+** lors d'une conduite à une vitesse d'au moins 30 km/h.

La vitesse réglée ne peut pas être définie ou reprise lorsque l'ACC a été désactivé au moyen de la touche **MAIN**. Appuyer sur la touche **MAIN** pour activer le système, puis régler la vitesse désirée.

■ Annulation automatique

Lorsque l'ACC est annulé automatiquement, le signal sonore retentit et un message s'affiche sur l'interface d'information du conducteur. L'une des conditions suivantes peut provoquer l'annulation automatique de l'ACC, à savoir :

- Mauvais temps (pluie, brouillard, neige, etc.).
- Le capteur radar sur la calandre avant est sale.
- Le véhicule situé devant ne peut être détecté.
- Une condition de pneumatique anormale est détectée, ou les pneumatiques patinent.
- Conduite sur une route de montagne ou hors-piste pendant une période prolongée.
- Mouvement brusque du volant.
- Quand le système ABS, VSA ou CMBS est activé.
- Lorsque l'indicateur de système ABS ou VSA s'allume.
- Lors du serrage manuel du frein de stationnement.
- Lorsque le véhicule détecté dans le champ de l'ACC est trop proche de votre véhicule.
- La caméra derrière le rétroviseur ou la zone autour de la caméra, y compris le pare-brise, est sale.
- Lorsque la limite de charge maximale est dépassée.
- Lors de la traversée d'un espace clos, comme un tunnel.
- Si l'indicateur de descente des rapports qui s'affiche sous le compte-tours est ignoré, l'ACC s'annule au bout de 10 secondes environ.
- Le régime moteur atteint la zone rouge du compte-tours.
- Le régime moteur descend sous 1 000 tr/min.
- Le conducteur passe provisoirement au point mort lors de la montée ou de la descente des rapports.

☒ Annulation automatique

Même si l'ACC a été automatiquement désactivé, il est toujours possible de reprendre la vitesse réglée précédemment. Patienter jusqu'à ce que la condition ayant entraîné l'annulation de l'ACC ait disparu, puis appuyer sur la touche **-/SET**.

■ Fonction de régulateur de vitesse adaptatif intelligent

Fournit une prévision à l'avance en cas de situation d'insertion. Le système détecte lorsqu'un véhicule roulant dans la voie la plus lente adjacente a l'intention de s'insérer devant vous et ajuste la vitesse du véhicule à l'avance lorsque l'ACC est activé.

■ Fonctionnement du système

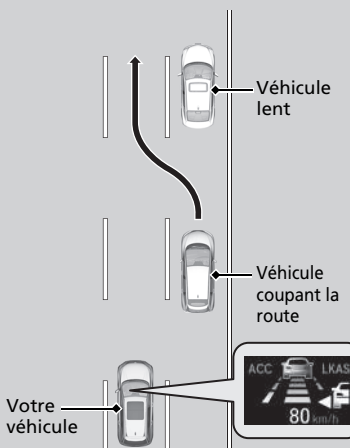

Le capteur radar à l'intérieur de la grille avant détecte les véhicules devant vous y compris ceux dans la voie de circulation adjacente, et la caméra derrière le rétroviseur intérieur détecte les marquages des voies.

Ce système permet d'améliorer les propriétés de suivi/localisation de l'ACC : il règle la vitesse du véhicule à l'avance en anticipant une situation dans laquelle un véhicule roulant dans la voie la plus lente adjacente rattrape un véhicule plus lent le précédant et décide de changer de voie en vous coupant la route.

Lorsqu'une telle situation est anticipée, la vitesse de votre véhicule diminue légèrement. Lors de la détection, la vitesse de votre véhicule diminue en fonction de la vitesse du véhicule s'insérant devant vous.

Alors que la vitesse est ajustée par le système, l'icône associée au véhicule vous coupant la route s'affiche sur l'interface d'information pour le conducteur pour vous indiquer que le système est activé.

Type à conduite à gauche illustré.

■ Activation du système

Lorsqu'un véhicule s'insère devant vous va plus vite que le véhicule le précédant et que votre véhicule va plus vite que le véhicule souhaitant s'insérer (c.-à-d. lorsque vous devez ralentir), l'ACC anticipe l'insertion et ajuste la vitesse de votre véhicule.

Le système s'active lorsque toutes les conditions suivantes sont réunies :

- Lorsque l'ACC est activé.
- Lorsque le véhicule roule sur une route à plusieurs voies.
- Lorsque la vitesse du véhicule est comprise entre 80 km/h et 180 km/h environ.
- Le véhicule se trouve sur une route droite ou légèrement sinueuse.
- Les clignotants sont éteints.
- La pédale de frein n'est pas enfoncée.
- Lorsqu'un véhicule s'insère depuis une voie plus lente.

■ Activation et désactivation du régulateur de vitesse adaptatif intelligent

Le système peut être activé et désactivé à l'aide de l'interface d'information du conducteur.

📄 **Fonctions personnalisées** P. 157, 408

📄 Fonction de régulateur de vitesse adaptatif intelligent

Lorsque le trafic passe du côté droit au côté gauche, conduire sur une route où la circulation en sens inverse est dense sur une certaine distance fait automatiquement basculer la détection des voies de la droite à la gauche.

Le régulateur de vitesse adaptatif intelligent peut ne pas s'activer dans les conditions suivantes :

- Lorsque la différence de vitesse entre le véhicule coupant la route et le véhicule qui le précède dans la voie adjacente est faible
- Lorsque la différence de vitesse entre le véhicule coupant la route et votre véhicule est faible (c.-à-d. lorsqu'un ajustement de la vitesse n'est pas nécessaire)
- Lorsqu'un véhicule s'insère devant vous sans qu'aucun véhicule ne le précède dans la voie adjacente
- Lorsqu'un véhicule s'insère depuis une voie plus rapide

Système d'assistance au maintien dans la voie de circulation (LKAS)

Ce système fournit une assistance de direction au conducteur pour l'aider à maintenir le véhicule au milieu d'une voie détectée et prévient le conducteur au moyen d'alertes tactiles, sonores et visuelles s'il détecte que le véhicule s'éloigne de sa voie.

■ Alertes tactiles, sonores et visuelles

Des vibrations rapides sur le volant, un signal sonore et un affichage d'avertissement indiquent que le véhicule s'éloigne d'une voie détectée.

■ Caméra du capteur avant
Surveille les lignes de délimitation des voies

■ Assistance de direction

Le système applique un couple sur le système de direction afin de maintenir le véhicule entre les lignes de délimitation des voies de gauche et droite. Le couple appliqué se renforce si le véhicule s'approche de l'une des lignes de délimitation des voies.

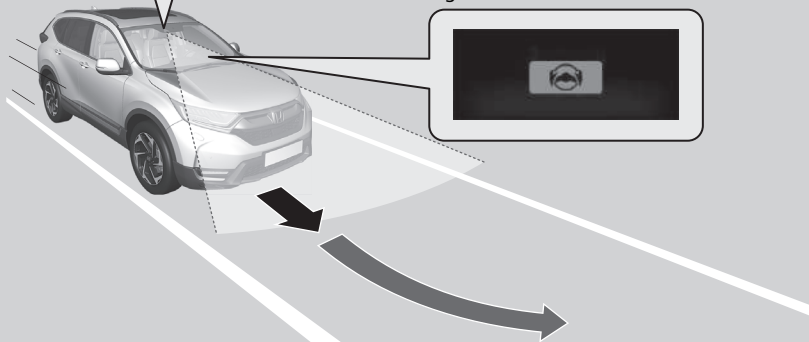

Lorsque les clignotants sont actionnés pour changer de voie, le système est suspendu et reprend une fois les clignotants éteints.

En cas de changement de voie sans actionner les clignotants, l'alerte du système d'assistance au maintien dans la voie de circulation s'active et un couple est appliqué sur le système de direction.

☒ Système d'assistance au maintien dans la voie de circulation (LKAS)

Rappels importants concernant la sécurité

Le système LKAS est uniquement destiné à améliorer le confort. Il ne remplace en aucun cas le contrôle du véhicule. Le système ne fonctionne pas en cas de retrait des mains du volant ou de manœuvre du véhicule.

☒ Messages d'avertissement et d'information de l'interface d'information du conducteur P. 122

Ne pas placer d'objets sur la partie supérieure du tableau de bord. Les objets peuvent se réfléchir sur le pare-brise avant et empêcher la détection de la voie de circulation.

Le système LKAS prévient uniquement le conducteur en cas de détection d'une dérive sans utilisation du clignotant. Le système LKAS ne détecte pas nécessairement tous les marquages ou franchissements de ligne ; la précision varie en fonction du temps, de la vitesse ou de l'état des marquages de voie.

Il relève toujours de la responsabilité du conducteur d'utiliser le véhicule de façon sécurisée et d'éviter les collisions.

Le système LKAS est pratique lorsqu'il est utilisé sur autoroute ou sur une route à deux voies.

Le système LKAS pourrait ne pas fonctionner correctement dans certaines circonstances :

☒ Conditions de déclenchement et limites du système LKAS P. 606

Les informations relatives à la caméra équipée de ce système sont à la disposition de l'utilisateur.

☒ Caméra du capteur avant P. 623

■ Fonction d'assistance au maintien sur voie

Aide à maintenir le véhicule au centre de la voie. Lorsque le véhicule s'approche d'une ligne blanche ou jaune, la force de direction provenant de la direction assistée électrique est plus forte.

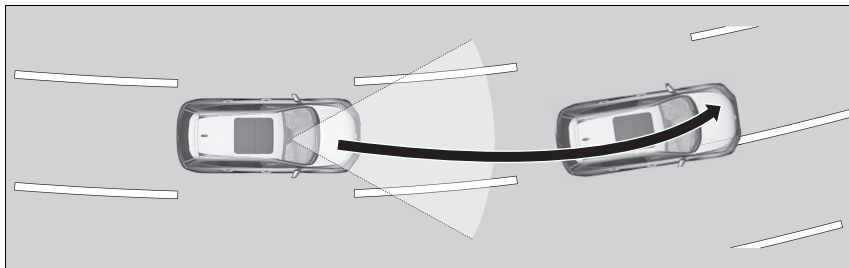

■ Fonction d'alerte de franchissement de ligne (LDW)

Lorsque le véhicule pénètre dans la zone d'avertissement, le système LKAS avertit le conducteur grâce à une légère vibration du volant alors que des avertissements sonores et visuels s'affichent.

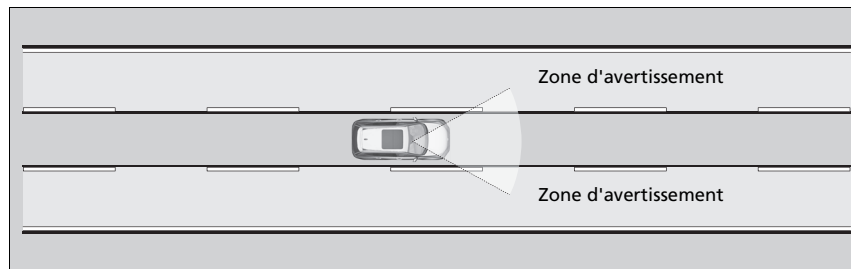

☒ Système d'assistance au maintien dans la voie de circulation (LKAS)

Il est possible que le système LKAS ne fonctionne pas correctement lors de la conduite dans une circulation en accordéon ou sur des routes avec des virages serrés.

Lorsque le système ne parvient pas à détecter les voies, ce dernier est temporairement désactivé. Lorsqu'une voie est détectée, le système est réactivé automatiquement.

■ Utilisation du système

Le système peut être utilisé lorsque les conditions suivantes sont réunies :

- La voie sur laquelle le véhicule circule comporte des marquages de voie de chaque côté et le véhicule se trouve au centre de la voie.
- Le véhicule roule entre 72 et 185 km/h environ.
- Le véhicule roule sur une route droite ou légèrement courbée.
- Les clignotants sont éteints.
- La pédale de frein n'est pas enfoncée.
- Les essuie-glaces ne sont pas en mode de fonctionnement à grande vitesse.

■ Comment activer le système

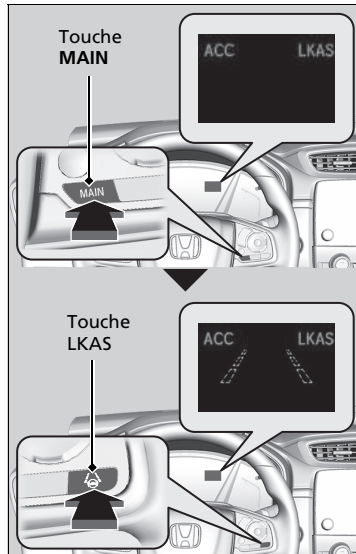

1. Appuyer sur le bouton **MAIN**.
 - ▶ Le système LKAS s'affiche sur l'interface d'information du conducteur. Le système est prêt à l'emploi.
2. Appuyer sur la touche LKAS.
 - ▶ Les contours de la voie s'affichent sur l'interface d'information du conducteur. Le système est activé.

⌘ Utilisation du système

Si le véhicule se déporte vers la ligne de délimitation des voies de gauche ou de droite en raison du couple appliqué par le système, désactiver le système LKAS et faire vérifier le véhicule par un concessionnaire.

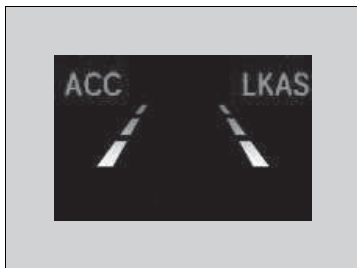

3. Maintenir le véhicule près du centre de la voie pendant la conduite.
 - ▶ Les lignes extérieures en pointillé deviennent pleines une fois que le système commence à fonctionner, après avoir détecté les marquages gauche et droit.

» Pour annuler

Modèles avec ACC avec LSF

L'actionnement de la touche **MAIN** permet également d'activer et de désactiver l'ACC avec LSF.

Modèles avec ACC

Appuyer sur le bouton **MAIN** permet également d'activer et de désactiver l'ACC.

■ Pour annuler

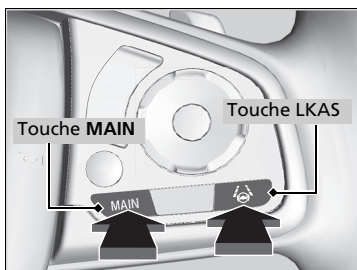

Pour annuler le système LKAS :
Appuyer sur la touche **MAIN** ou LKAS.

Le système LKAS se désactive à chaque arrêt du moteur, même s'il était activé lors de la dernière utilisation du véhicule.

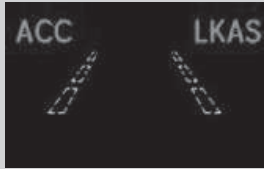

Lorsque le système LKAS est suspendu, les contours des lignes de délimitation des voies changent sur l'interface d'information du conducteur et le signal sonore retentit (s'il a été activé).

■ **Le fonctionnement du système est suspendu dans les cas suivants :**

- Régler les essuie-glaces sur **HI**.
 - ▶ Désactiver ou régler les essuie-glaces sur **LO** réactive le système LKAS.

Modèles avec essuie-glaces intermittents automatiques

- Régler la commande d'essuie-glace sur **AUTO** pour que les essuie-glaces fonctionnent en mode à grande vitesse.
 - ▶ Le système LKAS reprend dès que les essuie-glaces s'arrêtent ou se mettent à fonctionner à basse vitesse.

Tous les modèles

- Réduire la vitesse du véhicule à 64 km/h ou moins.
 - ▶ Augmenter la vitesse du véhicule à 72 km/h ou plus permet de réactiver le système LKAS.
- Enfoncer la pédale de frein.
 - ▶ Le système LKAS se réactive et commence de nouveau à détecter les lignes de délimitation des voies une fois que la pédale de frein est relâchée.

■ **Le système LKAS peut être automatiquement désactivé quand :**

- Le système ne parvient pas à détecter les lignes de délimitation des voies.
- Le conducteur tourne rapidement le volant.
- Le conducteur ne manœuvre pas le véhicule.
- Conduite dans un virage serré.
- Conduite à une vitesse supérieure à environ 185 km/h.
- Le système de détection du changement de voie est activé.

Une fois que les conditions reviennent à la normale, le système LKAS se réactive automatiquement.

■ **Le système LKAS peut être automatiquement annulé dans les cas suivants :**

- La température de la caméra devient extrêmement élevée ou extrêmement basse.
- La caméra derrière le rétroviseur ou la zone autour de la caméra, y compris le pare-brise, est sale.
- Le système ABS ou VSA est activé.

Le signal sonore retentit si le système LKAS est automatiquement désactivé.

■ **Conditions de déclenchement et limites du système LKAS**

Le système risque de ne pas détecter les marquages de voie et donc de ne pas maintenir le véhicule au milieu d'une voie dans certains cas, y compris dans les conditions suivantes :

■ **Conditions environnementales**

- Conduite par mauvais temps (pluie, brouillard, neige, etc.).
- Un passage soudain de l'ombre à la lumière, ou inversement, comme lors d'une entrée ou d'une sortie de tunnel.
- Il existe peu de contraste entre le marquage des voies et la surface de la chaussée.
- Conduite lorsque le soleil est bas (par ex. à l'aube ou au crépuscule).
- Une forte lumière est réfléchi sur la chaussée.
- Conduite à l'ombre des arbres, des bâtiments, etc.
- Les ombres des objets adjacents sont parallèles au marquage des voies.
- Les objets ou structures sur la chaussée sont confondus avec des lignes de marquage.
- Reflets à l'intérieur du pare-brise dans l'habitacle.
- Conduite de nuit ou dans des conditions d'obscurité, comme dans les tunnels.

■ Conditions difficiles sur la route

- Conduite sur chaussée enneigée ou humide (marquage au sol masqué, traces de véhicules, reflet des feux, éclaboussures de la route, contraste élevé).
- Conduite sur une route avec des marquages temporaires.
- Plusieurs marquages ou des marquages différents ou presque effacés sont visibles sur la chaussée en raison de travaux ou d'anciens marquages de voie.

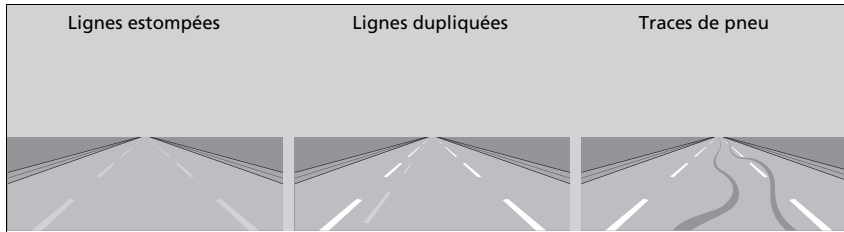

- La chaussée présente des marquages fusionnés, fractionnés ou se croisant (comme à un carrefour ou à un passage piéton).
- Les marquages de voie sont extrêmement étroits, larges ou changeants.

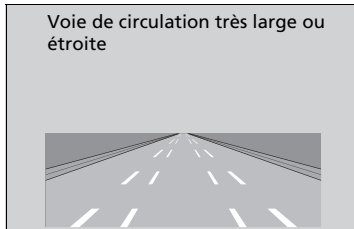

- Le véhicule qui précède roule à proximité du marquage des voies.
- La route est vallonnée ou le véhicule s'approche d'un sommet de côte.
- Conduite sur des routes irrégulières ou sans revêtement, ou sur des surfaces accidentées.

- Lorsque des objets sur la route (trottoir, rail de protection, pylônes, etc.) sont reconnus comme lignes blanches (ou jaunes).
- Conduite sur des routes marquées de lignes doubles.

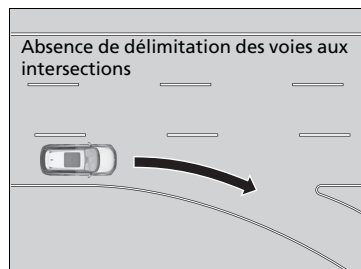

■ Conditions de fonctionnement du véhicule

- Les verres des phares sont sales ou les phares ne sont pas bien réglés.
- L'extérieur du pare-brise est taché ou obstrué par des saletés, de la boue, des feuilles, de la neige humide, etc.
- Le pare-brise est embué à l'intérieur.
- La température de la caméra devient trop élevée.
- Mauvais état des pneus ou des roues (taille incorrecte, taille ou construction non homogène, pneus sous ou surgonflés, roue galette, etc.).
- Le véhicule est incliné en raison d'une charge lourde ou de modifications de la suspension.
- Le véhicule tracte une remorque.

Système de détection du changement de voie

Alerte et fournit une assistance lorsque le système détecte un risque que le véhicule franchisse involontairement des marquages de voie détectés, le bord de la chaussée ou quitte totalement la route.

■ Fonctionnement du système

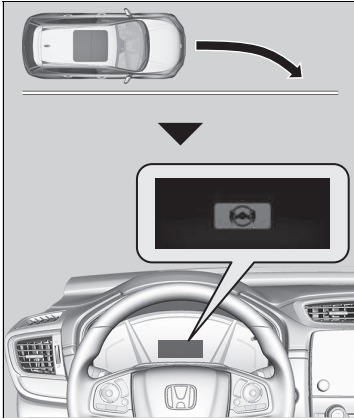

La caméra frontale derrière le rétroviseur intérieur surveille les marquages de voie gauche et droit (en blanc ou jaune) et le bord extérieur de la chaussée (bordé d'herbe ou de gravier). Si le véhicule passe trop près des marquages de voie détectés ou du bord extérieur de la chaussée (bordé d'herbe ou de gravier) sans activation du clignotant correspondant, le système émet une alerte visuelle mais applique également un couple de direction tout en faisant vibrer rapidement le volant pour avertir le conducteur et l'aider à rester dans la voie détectée.

Si le système détermine que le véhicule est sur le point de dévier du bord de la chaussée, il avertit le conducteur au moyen d'un avertissement sonore plutôt que par des vibrations du volant.

➤ **Fonctions personnalisées** P. 157, 408

En guise d'alerte visuelle, le message  s'affiche sur l'interface d'information du conducteur.

☒ Système de détection du changement de voie

Rappels importants concernant la sécurité

Comme tous les systèmes d'assistance, le système de détection du changement de voie a ses limites. Une dépendance excessive du système de détection du changement de voie risque d'entraîner une collision. Il relève toujours de la responsabilité du conducteur de maintenir le véhicule au sein de sa voie.

Le système de détection du changement de voie prévient uniquement le conducteur en cas de détection d'une dérive sans utilisation du clignotant. Le système de détection du changement de voie peut ne pas détecter tous les marquages de voie ou tous les départs de voie ou de route ; la précision varie en fonction de la météo, de la vitesse et de l'état du marquage de voie. Il relève toujours de la responsabilité du conducteur d'utiliser le véhicule de façon sécurisée et d'éviter les collisions.

Les informations relatives à la caméra équipée de ce système sont à la disposition de l'utilisateur.

➤ **Caméra du capteur avant** P. 623

Le système de détection du changement de voie peut ne pas fonctionner correctement dans certaines circonstances :

➤ **Conditions et limitations du système de maintien dans la voie** P. 613

Il arrive que les fonctions du système de détection du changement de voie ne soient pas détectables à cause de votre conduite ou de l'état de la route.

Si le système détermine que son assistance de direction est insuffisante pour maintenir le véhicule sur la chaussée, il peut imposer le freinage.

- Le freinage est uniquement appliqué quand les marquages de voie sont constitués de lignes continues.

Le système annule les opérations d'assistance lorsque l'on fait tourner le volant pour éviter de franchir les marquages de voie détectés.

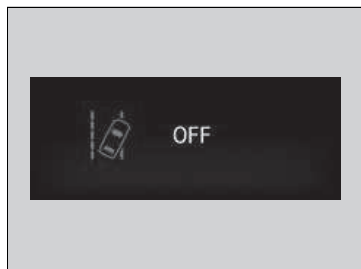

Si le système fonctionne à plusieurs reprises sans détecter de réponse de la part du conducteur, il émet un signal sonore pour alerter ce dernier. Par la suite, l'aide à la détection du changement de voie est temporairement arrêtée et seul l'avertissement sonore est donné.



Au bout de quelques minutes, le message vers la gauche s'affiche et le système de détection du changement de voie est entièrement restauré.

►► Système de détection du changement de voie

Si le système LKAS est désactivé et que **Normal** ou **En avance** a été sélectionné dans les options personnalisées via l'interface d'information du conducteur ou l'écran Audio/Informations, le message ci-dessous s'affiche si le système détermine que le véhicule risque de franchir des marquages de voie détectés ou le bord extérieur de la chaussée (bordé d'herbe ou de gravier). Toutefois, si vous avez sélectionné **Retardé**, le message s'affiche uniquement si le véhicule est sur le point de franchir le bord extérieur de la chaussée.

► **Fonctions personnalisées** P. 157, 408



■ Activation du système

Le système s'apprête à rechercher les marquages de voie lorsque toutes les conditions suivantes sont réunies :

- Le véhicule roule entre 72 et 180 km/h.
- Le véhicule se trouve sur une route droite ou légèrement sinueuse.
- Les clignotants sont éteints.
- La pédale de frein n'est pas enfoncée.
- Les essuie-glaces ne sont pas en mode de fonctionnement continu.
- Le véhicule n'accélère pas, ne freine pas non plus, et le volant n'est pas braqué.
- Le système détermine que le conducteur n'est pas en train d'accélérer, de freiner ni de tourner activement.

☒ Activation du système

Il est possible que le système de détection du changement de voie s'arrête automatiquement et que le témoin  s'allume et reste allumé.

☒ **Témoins** P. 114

Le fonctionnement du système de détection du changement de voie peut être compromis si le véhicule est :

- conduit en dehors d'une voie de circulation ;
- conduit sur le bord intérieur d'un virage, ou à l'extérieur d'une voie de circulation ;
- conduit dans une voie étroite.

■ Activation et désactivation du système de maintien dans la voie

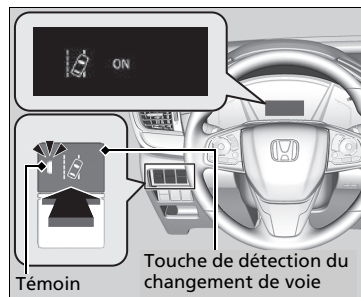

Appuyer sur la touche de détection du changement de voie pour activer et désactiver le système.

- ▶ L'indicateur sur la touche s'allume et le message correspondant s'affiche sur l'interface d'information du conducteur lorsque le système est activé.

▣ Activation et désactivation du système de maintien dans la voie

Lorsque **Avertissement uniquement** est sélectionné dans les options personnalisées de l'interface d'information du conducteur ou de l'écran Audio/Informations, le système n'actionne ni le volant ni le frein.

▣ **Fonctions personnalisées** P. 157, 408

Les témoins de régulateur de vitesse adaptatif (ACC)*, régulateur de vitesse adaptatif (ACC) avec maintien de distance de sécurité à basse vitesse (LSF)*, détection du changement de voie, système d'assistance à la stabilité du véhicule (VSA), système d'assistance à la stabilité du véhicule (VSA) OFF, système d'avertissement de perte de pression/de basse pression des pneus, système de freinage automatique d'urgence (CMBS), frein de stationnement et système de freinage (orange) peuvent s'allumer en orange, accompagnés d'un message dans l'interface d'information du conducteur lorsque le contacteur d'allumage est mis en position MARCHE **II***¹ après le rebranchement de la batterie. Conduire sur une courte distance à plus de 20 km/h. Chaque témoin devrait s'éteindre. Si ce n'est pas le cas, faire contrôler le véhicule par un concessionnaire.

*1 : Les modèles équipés du système d'accès sans clé ont un bouton **ENGINE START/STOP** au lieu d'un contacteur d'allumage.

■ Conditions et limitations du système de maintien dans la voie

Le système risque de ne pas détecter correctement le marquage des voies et la position correcte du véhicule dans certaines conditions. Quelques exemples de ces circonstances sont répertoriés ci-dessous.

■ Conditions environnementales

- Conduite par mauvais temps (pluie, brouillard, neige, etc.).
- Un passage soudain de l'ombre à la lumière, ou inversement, comme lors d'une entrée ou d'une sortie de tunnel.
- Il existe peu de contraste entre le marquage des voies et la surface de la chaussée.
- Conduite lorsque le soleil est bas (par ex. à l'aube ou au crépuscule).
- Une forte lumière est réfléchi sur la chaussée.
- Conduite à l'ombre des arbres, des bâtiments, etc.
- Les ombres des objets adjacents sont parallèles au marquage des voies.
- Les objets ou structures sur la chaussée sont confondus avec des lignes de marquage.
- Reflets à l'intérieur du pare-brise dans l'habitacle.
- Conduite de nuit ou dans des conditions d'obscurité, comme dans les tunnels.
- Le bord extérieur de la chaussée est jonché d'objets, matériel, etc. et n'est pas bordé par de l'herbe ou du gravier.

■ Conditions difficiles sur la route

- Conduite sur chaussée enneigée ou humide (marquage au sol masqué, traces de véhicules, reflet des feux, éclaboussures de la route, contraste élevé).
- Conduite sur une route avec des marquages temporaires.
- Plusieurs marquages ou des marquages différents ou presque effacés sont visibles sur la chaussée en raison de travaux ou d'anciens marquages de voie.
- La chaussée présente des marquages fusionnés, fractionnés ou se croisant (comme à un carrefour ou à un passage piéton).
- Les marquages de voie sont extrêmement étroits, larges ou changeants.
- Le véhicule qui précède roule à proximité du marquage des voies.
- La route est vallonnée ou le véhicule s'approche d'un sommet de côte.
- Conduite sur des routes irrégulières ou sans revêtement, ou sur des surfaces accidentées.
- Lorsque des objets sur la route (trottoir, rail de protection, pylônes, etc.) sont reconnus comme lignes blanches (ou jaunes).
- Conduite sur des routes marquées de lignes doubles.

■ Conditions de fonctionnement du véhicule

- Les verres des phares sont sales ou les phares ne sont pas bien réglés.
- L'extérieur du pare-brise est taché ou obstrué par des saletés, de la boue, des feuilles, de la neige humide, etc.
- Le pare-brise est embué à l'intérieur.
- La température de la caméra devient trop élevée.
- Mauvais état des pneus ou des roues (taille incorrecte, taille ou construction non homogène, pneus sous ou surgonflés, roue galette, etc.).
- Le véhicule est incliné en raison d'une charge lourde ou de modifications de la suspension.
- Lorsque les pneumatiques sont équipés de chaînes à neige.
- Le véhicule tracte une remorque.

Système de reconnaissance des panneaux de signalisation

Il rappelle au conducteur les informations concernant la signalisation routière (telle que la limite de vitesse actuelle ou l'interdiction de doubler) que le véhicule vient de passer, et les affiche sur l'interface d'information du conducteur et l'affichage tête haute*.

■ Fonctionnement du système

Lorsque la caméra située derrière le rétroviseur capture des panneaux de signalisation en cours de conduite, le système affiche ceux qui sont reconnus comme s'appliquant à votre véhicule. Le symbole du panneau s'affiche jusqu'à ce que le véhicule ait atteint une durée et une distance prédéterminées.

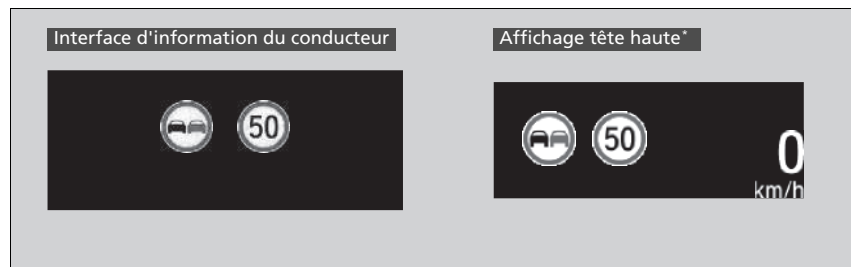

Le symbole du panneau peut également changer ou disparaître dans les cas suivants :

- La fin d'une limite de vitesse ou autre est détectée.
- Le véhicule entre/sort d'une autoroute ou d'une voie rapide.
- Le véhicule prend un virage, clignotant activé, à une intersection.

⌘ Système de reconnaissance des panneaux de signalisation

Ce système est conçu pour détecter les panneaux qui suivent les normes de la convention de Vienne. Il est possible que le système n'affiche pas tous les panneaux, mais aucun panneau se trouvant sur le bord de la route ne sera ignoré. Le système ne fonctionne pas avec la signalisation de tous les pays, ni dans tous les cas.

Ne pas accorder une confiance aveugle au système. Toujours conduire à une vitesse appropriée aux conditions de circulation.

Ne jamais appliquer un film ou attacher sur le pare-brise tout objet pouvant gêner le champ de vision de la caméra et entraîner un dysfonctionnement du système.

Toute rayure, marque ou autre dommage sur le pare-brise dans le champ de vision de la caméra peut provoquer le dysfonctionnement du système. Dans ce cas, il est recommandé de remplacer le pare-brise par un pare-brise d'origine Honda. Réaliser des réparations mineures dans le champ de vision de la caméra ou installer un pare-brise de rechange provenant d'un autre fabricant peut également provoquer le dysfonctionnement du système. Après avoir remplacé le pare-brise, demander à un concessionnaire de vérifier l'étalonnage de la caméra.

Un bon calibrage de la caméra est indispensable pour que le système fonctionne correctement.

* Non disponible sur tous les modèles

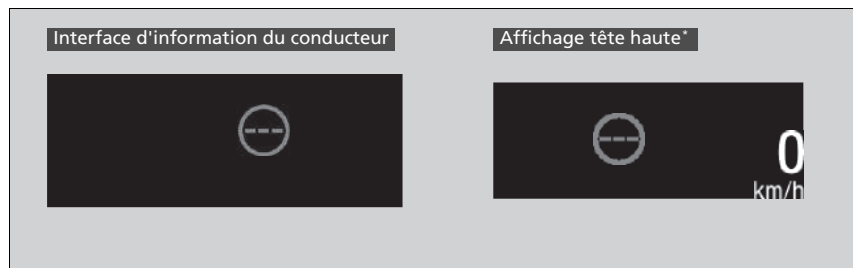

Si le système ne détecte pas les panneaux de circulation pendant la conduite, l'image ci-dessous peut apparaître.





▶ Système de reconnaissance des panneaux de signalisation

Pour réduire le risque que des températures intérieures élevées entraînent l'arrêt des capteurs de caméra, garer le véhicule dans un lieu ombragé ou orienter l'avant du véhicule dans la direction opposée au soleil. En cas d'utilisation d'un pare-soleil réfléchissant, ne pas le laisser couvrir le logement de la caméra.

Le fait de couvrir la caméra entraîne la concentration de la chaleur sur elle.

Si le symbole  apparaît, le système de reconnaissance des panneaux de signalisation (TSR) ne fonctionne pas, et le symbole  s'affiche.

- Utiliser le système de commande de la climatisation pour refroidir l'habitacle et, si nécessaire, utiliser également le mode de désembuage avec le débit d'air dirigé vers la caméra.
- Commencer à conduire le véhicule pour abaisser la température du pare-brise, ce qui refroidit le pourtour de la caméra.

Si le symbole  apparaît, le système de reconnaissance des panneaux de signalisation (TSR) ne fonctionne pas, et le symbole  s'affiche.

- Garer le véhicule dans un endroit sûr et nettoyer le pare-brise. Si le message ne disparaît pas après avoir nettoyé le pare-brise et roulé un certain temps, faire contrôler le véhicule par un concessionnaire.

▣ Système de reconnaissance des panneaux de signalisation

Si votre véhicule dépasse la limite de vitesse détectée, une icône, représentant le panneau de limitation de vitesse de la zone actuelle, se met à clignoter sur l'affichage.

Le système est en mesure d'avertir le conducteur, de manière précise, de la limitation de vitesse au moyen de certaines conditions, telles que les unités affichées sur le panneau de signalisation, ainsi que la vitesse et la direction du véhicule. Dans certains cas, le système peut afficher de faux avertissements ou d'autres informations inexactes.

▣ **Conditions et limitations du système de reconnaissance des panneaux de signalisation (TSR)** P. 618

L'unité des limitations de vitesse (mph ou km/h) varie en fonction du pays. Si vous saisissez un pays dont l'unité diffère de celle du pays d'où vous provenez, utiliser le tableau de bord pour modifier l'unité, faute de quoi le système ne fonctionnera pas correctement.

▣ **Compteur de vitesse** P. 146

▣ **Fonctions personnalisées** P. 157, 408

■ Conditions et limitations du système de reconnaissance des panneaux de signalisation (TSR)

Le système de reconnaissance des panneaux de signalisation (TSR) peut ne pas reconnaître les panneaux de signalisation dans les cas suivants.

■ Conditions de fonctionnement du véhicule

- Les verres des phares sont sales ou les phares ne sont pas bien réglés.
- L'extérieur du pare-brise est obstrué par des saletés, de la boue, des feuilles, de la neige humide, etc.
- Le pare-brise est embué à l'intérieur.
- Des zones du pare-brise doivent être nettoyées.
- Mauvais état des pneus ou des roues (taille incorrecte, taille ou construction non homogène, pneus sous ou surgonflés, roue galette, etc.).
- Le véhicule est incliné en raison d'une charge lourde ou de modifications de la suspension.

■ Conditions environnementales

- Conduite lorsque le soleil est bas (par ex. à l'aube ou au crépuscule).
- Une forte lumière est réfléchi sur la chaussée.
- Un passage soudain de l'ombre à la lumière, ou inversement, comme lors d'une entrée ou d'une sortie de tunnel.
- En cas de conduite à l'ombre des arbres, des bâtiments, etc.
- Conduite de nuit, dans des lieux sombres, tels que les longs tunnels.
- Conduite par mauvais temps (pluie, brouillard, neige, etc.).
- Un véhicule devant vous soulève de l'eau ou de la neige.

⊠ Conditions et limitations du système de reconnaissance des panneaux de signalisation (TSR)

Lorsque le système de reconnaissance des panneaux de signalisation (TSR) ne fonctionne pas correctement,  apparaît sur l'interface d'information du conducteur. Si ce message ne disparaît pas, faire contrôler le véhicule par un concessionnaire.

Interface d'information du conducteur



Affichage tête haute*



■ **La position ou l'état du panneau de signalisation**

- Panneaux difficiles à détecter car ils se trouvent dans une zone complexe.
- Panneaux trop éloignés de votre véhicule.
- Panneaux situés dans une zone que les phares ne peuvent pas éclairer.
- Panneaux situés dans un coin ou une courbure de la route.
- Panneaux effacés ou pliés.
- Panneaux tournés ou endommagés.
- Panneaux couverts de poussière, de neige, ou de glace.
- Panneaux partiellement cachés par les arbres, ou panneaux cachés par un véhicule ou d'autres éléments.
- Un éclairage (lampadaire) ou une ombre se réfléchit sur la surface du panneau.
- Panneaux trop clairs ou trop sombres (panneaux électriques).
- Panneaux de petite taille.

■ **Autres conditions**

- Lorsque vous roulez à grande vitesse.

Le système de reconnaissance des panneaux de signalisation (TSR) peut ne pas fonctionner correctement et afficher par exemple un panneau ne correspondant pas au Code de la route en vigueur ou n'existant pas dans les cas suivants.

- ▶ Un panneau de limitation de vitesse peut afficher une vitesse supérieure ou inférieure à la limite de vitesse réelle.
- Un panneau supplémentaires fournit des informations complémentaires telles que les conditions météorologiques, l'heure, le type de véhicule, etc.
- Les chiffres sur le panneau sont difficiles à lire (panneau électrique, les chiffres sur le panneau sont flous, etc.).
- Un panneau est situé à proximité de la voie où vous roulez bien qu'il ne concerne pas cette voie en particulier (panneau de limite de vitesse placé à la jonction entre une route secondaire et la route principale, etc.).
- Des éléments à proximité ont une couleur ou une forme similaires à celle de l'objet détecté (panneau similaire, panneau électrique, panneau indicateur, structure, etc.).
- Un camion ou un autre véhicule de grande taille doté d'un autocollant de limite de vitesse collé à l'arrière roule devant vous.

■ Panneaux affichés sur l'interface d'information du conducteur et l'affichage tête haute*

Deux panneaux de signalisation peuvent être affichés simultanément côte à côte lors de la détection.

Le symbole du panneau de limite de vitesse apparaît dans la moitié droite du pare-brise. Le symbole d'interdiction de dépasser apparaît sur la gauche. Tout autre panneau de limite de vitesse basée sur la météo (neige, etc.) ou sur un laps de temps spécifique peut apparaître d'un côté ou de l'autre.

■ Lorsque le mode principal est sélectionné

Interface d'information du conducteur



Panneau d'interdiction de dépasser*1 Panneau de limitation de vitesse

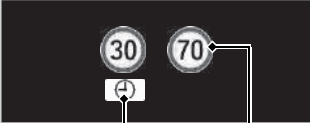

Panneau de limitation de vitesse supplémentaire basé sur les conditions*2 Panneau de limitation de vitesse

Affichage tête haute*



Panneau d'interdiction de dépasser*1 Panneau de limitation de vitesse



Panneau de limitation de vitesse supplémentaire basé sur les conditions*2 Panneau de limitation de vitesse

■ Lorsque le mode principal n'est pas sélectionné

Interface d'information du conducteur



Panneau de limitation de vitesse

Panneau d'interdiction de dépasser*1

Affichage tête haute*



Panneau de limitation de vitesse

Panneau d'interdiction de dépasser*1

Selon la situation, *1 peut être remplacé par *2 ou *2 peut s'afficher sur le côté droit.

* Non disponible sur tous les modèles

■ **Sélection de l'affichage des panneaux lorsque le mode principal est désactivé**

Il est possible de continuer à afficher le symbole du panneau de signalisation de taille réduite sur l'interface d'information du conducteur et l'affichage tête haute* même quand le mode principal n'est pas sélectionné.

Caméra du capteur avant

La caméra utilisée par les systèmes d'assistance au maintien dans la voie de circulation (LKAS), de détection du changement de voie, de régulateur de vitesse adaptatif (ACC) avec maintien de distance de sécurité à basse vitesse (LSF)*, de régulateur de vitesse adaptatif (ACC)*, de reconnaissance des panneaux de signalisation et de freinage automatique d'urgence (CMBS), est conçue pour détecter tout objet déclenchant l'un des systèmes pour activer ses fonctions.

Emplacement de la caméra et conseils de manipulation

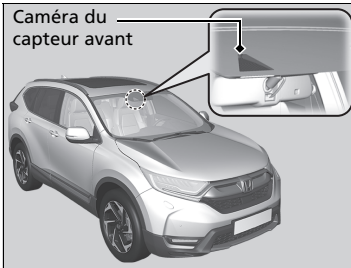

Cette caméra est située derrière le rétroviseur.

Pour réduire le risque que des températures intérieures élevées entraînent l'arrêt des capteurs de caméra, garer le véhicule dans un lieu ombragé ou orienter l'avant du véhicule dans la direction opposée au soleil. En cas d'utilisation d'un pare-soleil réfléchissant, ne pas le laisser couvrir le logement de la caméra. Le fait de couvrir la caméra entraîne la concentration de la chaleur sur elle.

Caméra du capteur avant

Ne jamais appliquer un film ou attacher sur le pare-brise, le capot ou la grille avant tout objet pouvant gêner le champ de vision de la caméra et entraîner un dysfonctionnement du système.

Toute rayure, marque ou autre dommage sur le pare-brise dans le champ de vision de la caméra peut provoquer le dysfonctionnement du système. Dans ce cas, il est recommandé de remplacer le pare-brise par un pare-brise d'origine Honda. Réaliser des réparations mineures dans le champ de vision de la caméra ou installer un pare-brise de rechange provenant d'un autre fabricant peut également provoquer le dysfonctionnement du système.

Après avoir remplacé le pare-brise, demander à un concessionnaire de vérifier l'étalonnage de la caméra. Un bon calibrage de la caméra est indispensable pour que le système fonctionne correctement.

Ne pas placer un objet sur la partie supérieure du tableau de bord. Il peut se réfléchir sur le pare-brise et empêcher le système de détecter correctement les lignes de délimitation des voies.

📷 Caméra du capteur avant

Si le message  apparaît :

- Utiliser le système de commande de la climatisation pour refroidir l'habitacle et, si nécessaire, utiliser également le mode de désembuage avec le débit d'air dirigé vers la caméra.
- Commencer à conduire le véhicule pour abaisser la température du pare-brise, ce qui refroidit le pourtour de la caméra.

Si le message  apparaît :

- Garer le véhicule dans un endroit sûr et nettoyer le pare-brise. Si le message ne disparaît pas après avoir nettoyé le pare-brise et roulé un certain temps, faire contrôler le véhicule par un concessionnaire.

Capteur radar

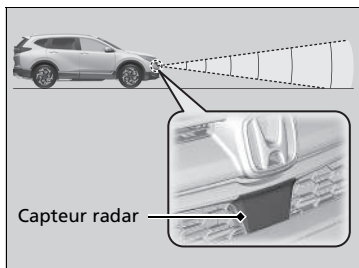

Le capteur radar se trouve au niveau de la grille avant.

⚠ Capteur radar

Eviter les chocs importants sur le cache du capteur radar.

Pour que le CMBS fonctionne correctement :

- Veiller à ce que le cache du capteur radar soit toujours propre.
- Ne jamais utiliser de solvants chimiques ou de poudre à polir pour nettoyer le cache du capteur. Utiliser de l'eau ou un détergent doux.
- Ne pas placer d'autocollant sur le cache de capteur radar ni remplacer ce dernier.

Si le capteur radar doit être réparé ou déposé, ou si le cache de capteur radar est fortement endommagé, désactiver le système en appuyant sur la touche CMBS OFF et confier le véhicule à un concessionnaire.

➤ Activation et désactivation du système CMBS P. 562

Si le véhicule est impliqué dans l'une des situations suivantes, le capteur radar risque de ne pas fonctionner correctement. Faire contrôler le véhicule par un concessionnaire.

- Le véhicule est impliqué dans une collision frontale.
- Le véhicule avance dans une eau profonde ou est immergé.
- Le véhicule heurte violemment un dos d'âne, une bordure de trottoir, des cales, un talus, ce qui pourrait endommager le capteur radar.

Système de freinage

■ Frein de stationnement

Utiliser le frein de stationnement afin d'immobiliser le véhicule lorsqu'il est stationné. Lorsque le frein de stationnement est enclenché, il peut être relâché manuellement ou automatiquement.



■ Pour appliquer le frein

Le frein de stationnement électrique peut être appliqué à tout moment lorsque le véhicule est alimenté par une batterie, quelle que soit la position du contacteur d'allumage*1.

Tirer le commutateur du frein de stationnement électrique doucement et fermement vers le haut.

- ▶ Le témoin de frein de stationnement et de système de freinage (rouge) s'allume.



■ Pour relâcher le frein

Le contacteur d'allumage doit être en position MARCHE *1 pour pouvoir relâcher le frein de stationnement électrique.

1. Enfoncer la pédale de frein.
2. Appuyer sur le commutateur du frein de stationnement électrique.
 - ▶ Le témoin de frein de stationnement et de système de freinage (rouge) s'éteint.

Desserrer manuellement le frein de stationnement à l'aide du commutateur pour aider le véhicule à démarrer lentement et sans à-coups lorsqu'il est en descente.

*1 : Les modèles équipés du système d'accès sans clé ont un bouton **ENGINE START/STOP** au lieu d'un contacteur d'allumage.

⌘ Système de freinage

Lorsque la pédale de frein est enfoncée, on peut entendre un bruit de tourbillon provenant du compartiment moteur. Ceci est dû au fonctionnement du système de freinage et est normal.

⌘ Frein de stationnement

On peut entendre le fonctionnement du moteur du système de frein de stationnement électrique au niveau de la roue arrière lorsque le frein de stationnement est enfoncé ou relâché. Ceci est tout à fait normal.

La pédale de frein peut se déplacer légèrement en raison du fonctionnement du système de frein de stationnement électrique lorsque le frein de stationnement est serré ou desserré. Ceci est tout à fait normal.

Il est impossible de serrer ou desserrer le frein de stationnement si la batterie est déchargée.

🔧 **Si la batterie est déchargée** P. 744

Lors de la conduite, l'actionnement prolongé du commutateur du frein de stationnement électrique entraîne l'application des freins sur les quatre roues par le système VSA jusqu'à ce que le véhicule s'arrête. Le frein de stationnement électrique s'applique alors et le commutateur doit être relâché.

Modèles à transmission à variation continue**■ Fonctionnement de la fonction de frein de stationnement automatique**

Si la fonction de frein de stationnement automatique a été activée :

- Le frein de stationnement est appliqué automatiquement lorsque le contacteur d'allumage est mis sur ANTIVOL [0]*1.
- Pour confirmer que le frein de stationnement est appliqué, vérifier que le témoin de frein de stationnement et de système de freinage est allumé.

➤ **Activation et désactivation de la fonction de frein de stationnement automatique** P. 629

■ Pour le desserrer automatiquement

Utiliser la pédale d'accélérateur pour relâcher le frein de stationnement lors du démarrage du véhicule en montée ou dans les embouteillages.

Modèles à transmission à variation continue

Appuyer sur la pédale d'accélérateur pour libérer le frein de stationnement.

Modèles avec boîte de vitesses manuelle

Appuyer sur la pédale d'accélérateur tout en relâchant la pédale d'embrayage pour libérer le frein de stationnement.

➤ Frein de stationnement

Dans les situations suivantes, le frein de stationnement s'actionne automatiquement.

- Lorsque le véhicule s'arrête avec le système de maintien du frein automatique activé pendant plus de 10 minutes.
- Lorsque la ceinture de sécurité du conducteur est détachée alors que le véhicule est arrêté et le blocage de frein est appliqué.
- Lorsque le moteur est coupé alors que le système de blocage de frein est appliqué.
- Lorsqu'il y a un problème avec le système de blocage de frein alors que celui-ci est appliqué.

Modèles avec boîte de vitesses manuelle

- Lorsqu'il y a un problème au niveau du commutateur du frein de stationnement électrique, après que le contacteur d'allumage est mis en position ANTIVOL [0]*1.

Modèles équipés d'ACC avec LSF

- Lorsque le véhicule s'arrête plus de 10 minutes tandis que l'ACC avec LSF est activé.
- Lorsque la ceinture de sécurité du conducteur est détachée alors que le véhicule est arrêté par l'ACC avec LSF.
- Lorsque le moteur est coupé tandis que l'ACC avec LSF est activé.

*1 : Les modèles équipés du système d'accès sans clé ont un bouton **ENGINE START/STOP** au lieu d'un contacteur d'allumage.

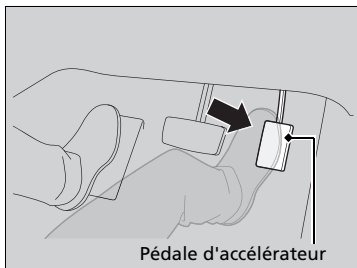

Modèles à transmission à variation continue

Appuyer doucement sur la pédale d'accélérateur. En pente, il peut être nécessaire d'appuyer plus fort sur l'accélérateur pour libérer le frein.

- Le témoin de frein de stationnement et de système de freinage (rouge) s'éteint.

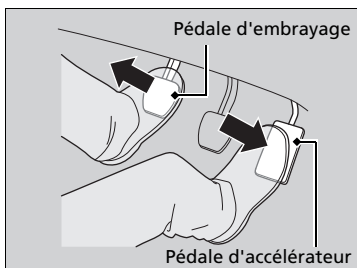

Modèles avec boîte de vitesses manuelle

Appuyer doucement sur la pédale d'accélérateur et relâcher la pédale d'embrayage.

- Le témoin de frein de stationnement et de système de freinage (rouge) s'éteint.

Le frein de stationnement se desserre automatiquement au fur et à mesure que la pédale d'accélérateur est enfoncée, lorsque :

- Le conducteur porte la ceinture de sécurité.
- Le moteur est en marche.

Modèles à transmission à variation continue

- La transmission n'est pas sur **P** ou **N**.

Modèles avec boîte de vitesses manuelle

- La transmission n'est pas sur **N**.

►► Frein de stationnement

Si le frein de stationnement ne peut pas être desserré automatiquement, le desserrer manuellement.

Lorsque le véhicule roule en montée, il peut être nécessaire d'enfoncer davantage la pédale d'accélérateur pour desserrer automatiquement le frein de stationnement électrique.

Le frein de stationnement ne peut pas être desserré automatiquement lorsque les témoins suivants sont allumés :

- Témoin de dysfonctionnement
- Témoin du système de transmission

Le frein de stationnement peut ne pas être desserré automatiquement lorsque les témoins suivants sont allumés :

- Témoin du système de freinage
- Témoin VSA
- Témoin **ABS**
- Témoin de système de retenue supplémentaire

Modèles à transmission à variation continue

Le frein de stationnement est serré lorsque le véhicule se déplace et que le commutateur du frein de stationnement électrique est tiré.

Modèles avec boîte de vitesses manuelle

La pédale d'embrayage est complètement enfoncée avant de pouvoir appuyer doucement sur la pédale d'accélérateur et relâcher la pédale d'embrayage.

Modèles à transmission à variation continue

■ **Activation et désactivation de la fonction de frein de stationnement automatique**

Avec le contacteur d'allumage en position MARCHÉ [II]*1, effectuer les étapes suivantes pour activer ou désactiver la fonction de frein de stationnement automatique.

1. Placer le levier de vitesses sur la position [P].
2. Sans enfoncer la pédale de frein, tirer le commutateur de frein de stationnement électrique.
 - ▶ Vérifier que le témoin de frein de stationnement et de système de freinage s'est allumé.
3. Tirer le commutateur de frein de stationnement vers le haut et le maintenir. Lorsqu'un signal sonore retentit, relâcher le commutateur et, en moins de 3 secondes, tirer le commutateur vers le haut et le maintenir à nouveau.
4. Lorsqu'un son indiquant que la procédure est terminée retentit, relâcher le commutateur.
 - ▶ Deux signaux sonores indiquent que la fonction a été activée.
 - ▶ Un signal sonore indique que la fonction a été désactivée.
 - ▶ Une fois l'activation de la fonction terminée, le frein de stationnement reste appliqué une fois le moteur coupé.
 - ▶ Pour confirmer que le frein de stationnement est appliqué, vérifier que le témoin de frein de stationnement et de système de freinage est allumé.

Si la fonction doit être temporairement désactivée lors du passage du véhicule dans un lavage voiture de type convoyeur ou lors du remorquage du véhicule. Suivre la procédure décrite ci-dessous.

1. Enfoncer la pédale de frein et mettre le véhicule à l'arrêt.
2. Mettre le contacteur d'allumage sur la position ANTIVOL [0]*1, puis, en moins de 2 secondes, appuyer sur le commutateur de frein de stationnement électrique.
 - ▶ Les paramètres d'activation et de désactivation de la fonction ne seront pas affectés.
 - ▶ Avant de désactiver temporairement la fonction, veiller à d'abord désactiver l'ACC avec LSF et le système de blocage de frein automatique.
 - ▶ Pour confirmer que le frein de stationnement est appliqué, vérifier que le témoin de frein de stationnement et de système de freinage est allumé.

*1 : Les modèles équipés du système d'accès sans clé ont un bouton **ENGINE START/STOP** au lieu d'un contacteur d'allumage.

▶ Activation et désactivation de la fonction de frein de stationnement automatique

Par temps froid, le frein de stationnement peut geler sur place s'il est actionné.

Lors du stationnement du véhicule, caler les roues et vérifier que la fonction de frein de stationnement automatique est désactivée.

En outre, lorsque le véhicule passe au travers d'un lavage voiture de type convoyeur ou lors du remorquage du véhicule, désactiver la fonction de frein de stationnement automatique et laisser le frein de stationnement desserré.

■ Frein à pied

Le véhicule est équipé de freins à disque au niveau des quatre roues. Le système d'assistance au freinage intensifie la force de freinage lorsque la pédale de frein est enfoncée de manière brusque en situation d'urgence. Le système antiblocage des roues (ABS) aide à garder le contrôle directionnel du véhicule en cas de freinage brusque.

➤ **Système d'assistance au freinage** P. 635

➤ **Système antiblocage des roues (ABS)** P. 634

☞ Frein à pied

Vérifier les freins après être passé dans une zone d'eau profonde ou sur des chaussées inondées. Le cas échéant, sécher les freins en appuyant légèrement sur la pédale de frein à plusieurs reprises.

Si un bruit métallique continu est perceptible à chaque utilisation des freins, les plaquettes de frein doivent être remplacées. Faire contrôler le véhicule par un concessionnaire.

Une application constante de la pédale de frein dans une longue descente s'accompagne d'une accumulation de chaleur qui réduit l'efficacité du freinage. Utiliser le frein moteur en relâchant la pédale d'accélérateur et en rétrogradant. Sur les boîtes de vitesses manuelles, plus le rapport engagé est bas, plus le freinage moteur est efficace.

Ne pas laisser le pied sur la pédale de frein au cours de la conduite, car ceci entraîne un léger freinage qui, à terme, entraîne une perte d'efficacité ainsi qu'une usure prématurée des plaquettes. Ceci risque en outre d'induire en erreur les conducteurs roulant derrière le véhicule.

Lorsque les freins sont activés par le système CMBS ou un autre système qui contrôle automatiquement le freinage, la pédale de frein est enfoncée et relâchée conformément à la fonction de freinage.

Maintien du frein automatique

Modèles à transmission à variation continue

Maintient le frein serré après avoir relâché la pédale de frein jusqu'à ce que la pédale d'accélérateur soit enfoncée. Ce système peut être utilisé lorsque le véhicule est temporairement arrêté, comme devant un feu et dans les embouteillages.

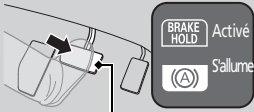
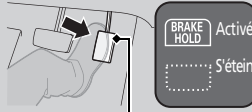
■ Allumage du système	■ Activation du système	■ Annulation du système
 <p>Touche de maintien du frein automatique</p>	 <p>Pédale de frein</p>	 <p>Pédale d'accélérateur</p>
<p>Boucler correctement la ceinture de sécurité, puis démarrer le moteur. Appuyer sur la touche de maintien du frein automatique.</p> <ul style="list-style-type: none"> Le témoin du système de maintien du frein automatique s'allume. Le système est activé. 	<p>Appuyer sur la pédale de frein pour effectuer un arrêt complet. Le levier de vitesses ne doit pas se trouver sur P ou R.</p> <ul style="list-style-type: none"> Le témoin de maintien du frein automatique s'allume. Le freinage est maintenu pendant 10 minutes maximum. Relâcher la pédale de frein une fois que le témoin de maintien du frein automatique est allumé. 	<p>Appuyer sur la pédale d'accélérateur lorsque le levier de vitesses est dans une position autre que P ou N. Le système se désengage et le véhicule reprend sa route.</p> <ul style="list-style-type: none"> Le témoin de maintien du frein automatique s'éteint. Le système reste activé.

►► Maintien du frein automatique

⚠ ATTENTION

Même si le système de maintien du frein automatique est activé sur une pente abrupte ou sur une route glissante, le véhicule peut se déplacer si le conducteur retire son pied de la pédale de frein.

Si un véhicule se déplace subitement, cela peut provoquer un accident et entraîner de graves blessures, voire la mort.

Ne jamais actionner le système de maintien du frein automatique ou s'en remettre à celui-ci pour maintenir le véhicule sur une pente abrupte ou sur une route glissante.

⚠ ATTENTION

L'utilisation du système de maintien du frein automatique pour stationner le véhicule peut entraîner le déplacement inopiné du véhicule.

Si un véhicule se déplace inopinément, cela peut provoquer un accident et entraîner de graves blessures, voire la mort.



Ne jamais quitter le véhicule lorsque le freinage est provisoirement assuré par le système de maintien du frein automatique et toujours stationner le véhicule en mettant la transmission sur **P** et en serrant le frein de stationnement.

Modèles avec boîte de vitesses manuelle

Applique le frein même après que la pédale de frein a été relâchée jusqu'à ce qu'une vitesse autre que **N** soit sélectionnée et :

- La pédale d'embrayage est relâchée sur une route plane ou en descente.
- La pédale d'embrayage est relâchée et la pédale d'accélérateur est enfoncée en montée.

Ce système peut être utilisé lorsque le véhicule est temporairement arrêté, comme devant un feu et dans les embouteillages.

■ Allumage du système	■ Activation du système	■ Annulation du système
 <p>Touche de maintien du frein automatique</p>	 <p>Pédale de frein</p>	 <p>Pédale d'embrayage</p> <p>Pédale d'accélérateur</p>
<p>Boucler correctement la ceinture de sécurité, puis démarrer le moteur. Appuyer sur la touche de maintien du frein automatique.</p> <ul style="list-style-type: none"> • Le témoin du système de maintien du frein automatique s'allume. Le système est activé. 	<p>Appuyer sur la pédale de frein pour effectuer un arrêt complet.</p> <ul style="list-style-type: none"> • Le témoin de maintien du frein automatique s'allume. Le freinage est maintenu pendant 10 minutes maximum. • Relâcher la pédale de frein une fois que le témoin de maintien du frein automatique est allumé. 	<p>Une vitesse autre que N est sélectionnée et :</p> <ul style="list-style-type: none"> • La pédale d'embrayage est relâchée sur une route plane ou en descente. • La pédale d'embrayage est relâchée et la pédale d'accélérateur est enfoncée en montée. <p>Le système est désactivé et le véhicule commence à se déplacer.</p> <ul style="list-style-type: none"> • Le témoin de maintien du frein automatique s'éteint. Le système reste activé.

■ **Le système s'annule automatiquement lorsque :**

- Le frein de stationnement est serré.

Modèles à transmission à variation continue

- La pédale de frein est enfoncée et le levier de vitesses est placé en position **P** ou **R**.

■ **Le système se désengage automatiquement et le frein de stationnement est appliqué lorsque :**

- Le freinage est maintenu pendant plus de 10 minutes.
- La ceinture de sécurité du conducteur est détachée.
- Le moteur est coupé.
- Il y a une anomalie du système de maintien du frein automatique.

Modèles avec boîte de vitesses manuelle

- Le moteur cale.

■ **Désactivation du système de maintien du frein automatique**

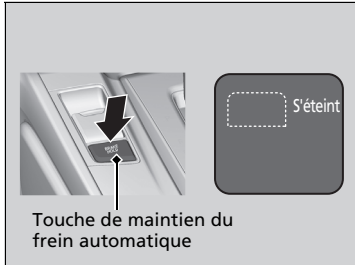

Lorsque le système est activé, appuyer à nouveau sur la touche de maintien du frein automatique.

- Le témoin du système de maintien du frein automatique s'éteint.

Pour désactiver automatiquement le maintien du frein automatique pendant le fonctionnement du système, appuyer sur la touche de maintien du frein automatique tout en enfonçant la pédale de frein.

► Maintien du frein automatique

Lorsque le système est activé, il est possible de couper le moteur ou de stationner le véhicule en suivant la procédure habituelle.

► **A l'arrêt** P. 637

Si le système est en fonction, ou si le système est activé, le maintien du frein automatique se désactive une fois le moteur coupé.

Modèles avec boîte de vitesses manuelle

Le système s'éteint si le moteur cale alors que le maintien du frein automatique est actif ou que le système est activé.

S'assurer que le système de maintien du frein automatique est coupé avant d'utiliser une station de lavage automatique.

Un bruit de fonctionnement peut être entendu si le véhicule se déplace pendant le fonctionnement du système de maintien du frein automatique.

Système antiblocage des roues (ABS)

■ ABS

Ce système permet d'éviter le blocage des roues et de garder le contrôle directionnel du véhicule en serrant et en desserrant les freins beaucoup plus vite que le conducteur ne pourrait le faire lui-même.

Le système de répartition électronique de la force de freinage (EBD), intégré au système ABS, distribue également la force de freinage entre les roues avant et arrière en fonction de la charge du véhicule.

Ne jamais pomper sur la pédale de frein. Laisser l'ABS agir en maintenant une pression ferme et constante sur la pédale de frein. Cette technique permet de continuer à diriger le véhicule tout en freinant à fond.

■ Fonctionnement du système ABS

Lors de l'actionnement de l'ABS, de légères pulsations sont ressenties au niveau de la pédale de frein. Enfoncer la pédale de frein et la maintenir fermement enfoncée. Sur chaussée sèche, il est nécessaire d'appuyer très fortement sur la pédale de frein pour que l'ABS soit activé. Sur de la neige ou du verglas, il est possible de ressentir le fonctionnement de l'ABS dès la première tentative de freinage.

L'ABS peut s'activer en cas d'appui sur la pédale de frein lors de la conduite sur :

- Routes humides ou enneigées.
- Routes pavées de pierres.
- Routes avec des surfaces irrégulières, c'est-à-dire avec des nids de poule, fissures, bouches d'égoût, etc.

A une vitesse inférieure à 10 km/h, l'ABS est désactivé.

» Système antiblocage des roues (ABS)

REMARQUE

Le bon fonctionnement du système ABS peut être affecté en cas d'utilisation de pneumatiques de type et de taille incorrects.

Si le témoin **ABS** s'allume et reste allumé en cours de conduite, alors le système est probablement défectueux. Bien que cela n'affecte en rien le freinage normal, le système ABS risque de ne pas fonctionner. Faire immédiatement inspecter le véhicule par un concessionnaire.

L'ABS n'est pas conçu pour réduire le temps ou la distance nécessaires pour que le véhicule s'immobilise : il est conçu pour limiter le blocage des freins pouvant mener à un dérapage et à une perte de contrôle du véhicule.

Dans les situations suivantes, la distance de freinage nécessaire avant l'arrêt complet du véhicule peut être supérieure à celle d'un véhicule sans ABS :

- La chaussée est irrégulière, comme du gravier ou de la neige.
- Les pneus sont équipés de chaînes.

Les éléments suivants peuvent être observés avec le système ABS :

- Des bruits de moteur provenant du compartiment moteur lorsque les freins sont appliqués ou au cours des vérifications du système effectuées après le démarrage du moteur et lorsque le véhicule accélère.
- Des vibrations de la pédale de frein et/ou de la carrosserie du véhicule lorsque l'ABS s'active.

Ces vibrations et ces bruits sont normaux pour les systèmes ABS et ne sont pas préoccupants.

Système d'assistance au freinage

Il est conçu pour aider le conducteur à freiner en augmentant la force de freinage lorsque la pédale de frein est enfoncée de manière brusque en cas de freinage d'urgence.

■ Fonctionnement du système d'assistance au freinage

Appuyer fermement sur la pédale de frein pour un freinage plus puissant.

Lorsque le système d'assistance au freinage est activé, une légère secousse au niveau de la pédale de frein est ressentie et un bruit est perceptible. Ceci est tout à fait normal. Continuer de maintenir la pédale de frein fermement enfoncée.

Signal de freinage d'urgence

S'active lors de freinages brutaux à une vitesse de 60 km/h ou supérieure pour signaler aux conducteurs situés derrière le véhicule un freinage brutal en faisant clignoter rapidement les témoins de feux de détresse. Cela peut permettre d'informer les conducteurs situés derrière le véhicule afin qu'ils fassent le nécessaire pour éviter une collision.

■ Lors de l'activation du système :

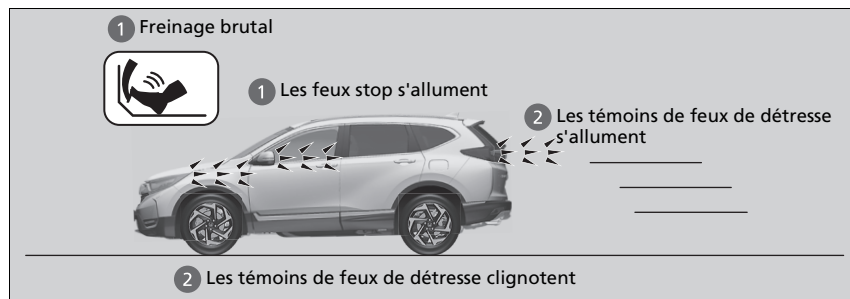

Les témoins de feux de détresse arrêtent de clignoter lorsque :

- La pédale de frein est relâchée.
- L'ABS est désactivé.
- La vitesse de décélération du véhicule devient modérée.
- Le bouton de feux de détresse est actionné.

☒ Signal de freinage d'urgence

Le signal de freinage d'urgence ne permet pas d'éviter une éventuelle collision à l'arrière causée par un freinage brutal. Il active les témoins de feux de détresse au moment du freinage brutal. Il est toujours recommandé d'éviter de freiner brutalement, sauf en cas de nécessité absolue.

Le signal de freinage d'urgence ne s'active pas si le bouton de feux de détresse est enfoncé.

Si l'ABS ne fonctionne plus pendant un certain temps au cours du freinage, le signal d'arrêt d'urgence peut ne pas s'activer du tout.

A l'arrêt

1. Bien appuyer sur la pédale de frein.
2. Enfoncer la pédale de frein, soulever lentement le commutateur du frein de stationnement électrique lentement mais complètement.

Modèles à transmission à variation continue

3. Placer le levier de vitesses sur la position **P**.

Modèles avec boîte de vitesses manuelle

3. Placer le levier de vitesses sur **R** ou **1**.

Tous les modèles

4. Arrêter le moteur.
 - ▶ Le témoin de frein de stationnement et de système de freinage (rouge) s'éteint au bout de 15 secondes environ.

Toujours s'assurer que le frein de stationnement électrique est serré, surtout si le véhicule se trouve sur une pente.

» A l'arrêt

Modèles à transmission à variation continue

⚠ ATTENTION

Le véhicule peut se mettre à rouler tout seul s'il est laissé sans surveillance sans que la position de stationnement ait été confirmée.

Un véhicule qui se déplace seul risque de provoquer un accident et entraîner de graves blessures, voire la mort.

Toujours garder le pied sur la pédale de frein jusqu'à vérification de la présence du symbole **P** sur l'indicateur de position de rapport.

Ne pas stationner le véhicule à proximité d'objets inflammables, comme de l'herbe sèche, de l'huile ou du bois. La chaleur émanant de l'échappement risquerait de provoquer un incendie.

Modèles à transmission à variation continue

REMARQUE

- Les actions suivantes risquent d'endommager la transmission :
- appuyer simultanément sur la pédale d'accélérateur et sur la pédale de frein ;
 - « jouer » sur la pédale d'accélérateur pour maintenir le véhicule stationnaire dans une montée ;
 - mettre le levier de vitesses sur **P** avant l'arrêt complet du véhicule.

Par temps extrêmement froid, le frein de stationnement peut geler s'il est actionné. Si de telles températures sont attendues, ne pas appliquer le frein de stationnement. Cependant, en cas de stationnement sur une pente, tourner les roues avant afin qu'elles touchent le trottoir si le véhicule descend la pente ou caler les roues pour empêcher le véhicule de bouger. Si l'une ou l'autre précaution n'est pas prise, le véhicule peut rouler subitement, ce qui entraîne une collision.

Système de capteurs de stationnement *

Les capteurs latéraux et centraux détectent les obstacles situés autour du véhicule. Le signal sonore, l'interface d'information du conducteur et l'écran Audio/Informations permettent au conducteur de connaître la distance approximative entre le véhicule et l'obstacle détecté.

■ Emplacement et portée des capteurs

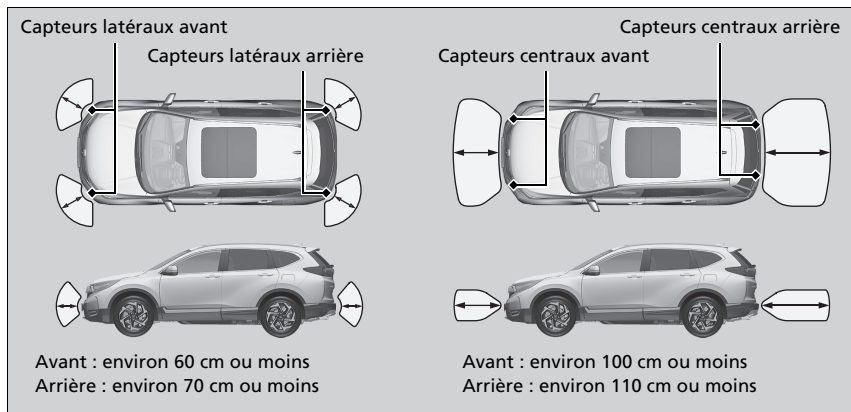

⚠ Système de capteurs de stationnement *

Même lorsque le système est activé, toujours s'assurer qu'il n'y a pas d'obstacles à proximité du véhicule avant de stationner.

Le système peut ne pas fonctionner correctement lorsque :

- Les capteurs sont recouverts de neige, de glace, de boue ou de salissures.
- Le véhicule est stationné sur une surface inégale, telle que de l'herbe, des bosses ou une pente.
- Le véhicule est resté à l'extérieur par temps chaud ou froid.
- Le système est affecté par des dispositifs qui émettent des ultrasons.
- Conduite par mauvais temps.

Le système peut ne pas détecter :

- Les objets fins ou bas.
- Les matériaux qui absorbent le son tels que la neige, le coton ou l'éponge.
- Les objets placés directement sous le pare-chocs.

Ne pas placer d'accessoires sur ou à proximité des capteurs.

■ Activation et désactivation du système de capteurs de stationnement

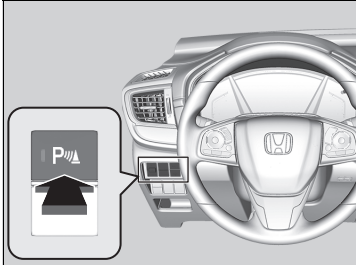

Lorsque le contacteur d'allumage est sur MARCHE **[II]***1, appuyer sur le bouton du système de capteurs de stationnement pour activer ou désactiver le système. Le témoin du bouton s'allume lorsque le système est activé.

Le capteur d'angle avant, le capteur central arrière et le capteur d'angle détectent un obstacle lorsque la transmission est sur **[R]** et la vitesse du véhicule inférieure à 8 km/h.

Le capteur central avant et le capteur d'angle détectent un obstacle lorsque la transmission n'est pas sur **[P]** ou **[R]** et la vitesse du véhicule inférieure à 8 km/h.

Modèles avec boîte de vitesses manuelle

Le frein de stationnement doit également être desserré.

☒ Activation et désactivation du système de capteurs de stationnement

Lorsque le mode d'alimentation est sur MARCHE, le système revient à l'état sélectionné précédemment.

*1 : Les modèles équipés du système d'accès sans clé ont un bouton **ENGINE START/STOP** au lieu d'un contacteur d'allumage.

■ Fonctionnement de l'écran

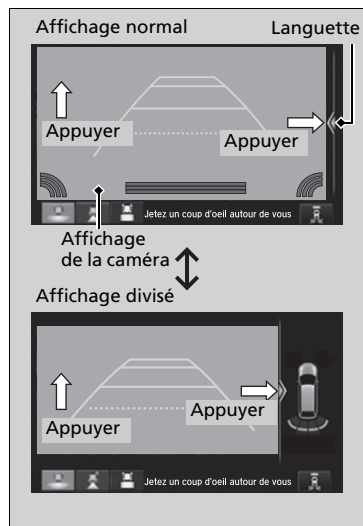

Il est possible de basculer entre l'affichage normal et l'affichage divisé en appuyant sur la zone de l'onglet ou sur l'affichage de la caméra.

☒ Fonctionnement de l'écran

Si le système de capteurs de stationnement est éteint ou s'il y a un dysfonctionnement dans le système, l'onglet disparaît et l'affichage divisé laisse place à l'affichage normal.

Il est également possible de basculer entre l'affichage normal et l'affichage divisé à l'aide de l'écran Audio/Informations.

☒ **Fonctions personnalisées** P. 408

■ Lorsque la distance entre le véhicule et l'obstacle situé derrière diminue

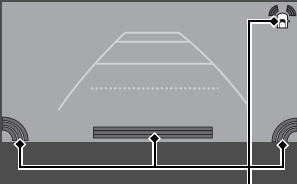
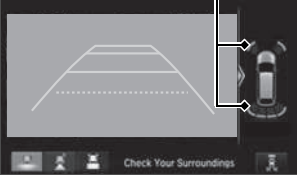
Durée du signal sonore intermittent	Distance entre le pare-chocs et l'obstacle		Témoin	Interface d'information du conducteur/écran Audio/ Informations
	Capteurs latéraux	Capteurs centraux		
Moyenne	—	Avant : Environ 110-60 cm Arrière : Environ 110-60 cm	Clignote en jaune*1	 <p>Témoins aux endroits où le capteur détecte un obstacle.</p>
Courte	Avant : Environ 60-45 cm Arrière : Environ 70-45 cm	Environ 60-50 cm	Clignote en orange	
Très courte	Environ 45-35 cm	Environ 50-40 cm		
Continue	Environ 35 cm ou moins	Environ 40 cm ou moins	Clignote en rouge	 <p>Témoins aux endroits où le capteur détecte un obstacle.</p> 

*1 : A ce stade, seuls les capteurs centraux détectent les obstacles.

■ Désactivation de tous les capteurs arrière

1. S'assurer que le système de capteurs de stationnement n'est pas activé. Mettre le contacteur d'allumage sur la position ANTIVOL [0]*1.
2. Appuyer et maintenir enfoncé le témoin du système de capteurs de stationnement, puis régler le mode d'alimentation sur MARCHE.
3. Maintenir la touche enfoncée pendant 10 secondes. Relâcher la touche lorsque le témoin intégré à la touche clignote.
4. Appuyer à nouveau sur la touche. Le témoin intégré à la touche s'éteint.
 - Le signal sonore retentit deux fois. Les capteurs arrière sont maintenant désactivés.

Pour activer à nouveau les capteurs arrière, suivre la procédure ci-dessus. Le signal sonore retentit trois fois lorsque les capteurs arrière sont à nouveau activés.

►► Désactivation de tous les capteurs arrière

Lors du passage à la position [R], le témoin du système de capteurs de stationnement clignote pour rappeler que les capteurs arrière ont été désactivés.

*1 : Les modèles équipés du système d'accès sans clé ont un bouton **ENGINE START/STOP** au lieu d'un contacteur d'allumage.

Moniteur de véhicule en approche*

Surveille les zones des coins arrière à l'aide des capteurs radar dans les manœuvres en marche arrière et alerte l'opérateur en cas de détection de l'approche d'un véhicule depuis un coin arrière.

Ce système est très pratique, tout particulièrement pour sortir en marche arrière d'une place de stationnement.

⚠ Moniteur de véhicule en approche*

⚠ ATTENTION

Le moniteur de véhicule en approche ne peut pas détecter tous les véhicules en approche et peut ne pas du tout détecter un véhicule en approche.

Le fait de ne pas confirmer visuellement qu'une marche arrière peut être effectuée en toute sécurité peut entraîner une collision.

Ne pas se fier uniquement au système lors de la marche arrière ; toujours utiliser également les rétroviseurs, regarder derrière et sur les côtés du véhicule avant d'effectuer une marche arrière.

Le signal d'alerte sonore du système de capteurs de stationnement neutralise l'avertisseur sonore de l'écran de contrôle de véhicule en approche lorsque les capteurs détectent des obstacles dans un rayon proche.

■ Fonctionnement du système

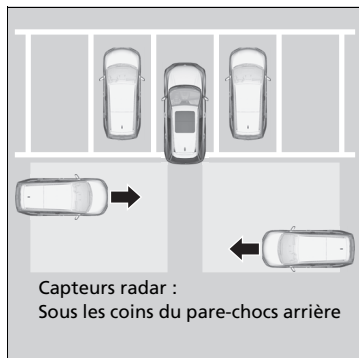

Le système est activé lorsque

- Mettre le contacteur d'allumage en position MARCHE **[II]***1.
- L'écran de circulation transversale est activé.
 - **Écran de contrôle de véhicule en approche activé et désactivé** P. 647
 - **Fonctions personnalisées** P. 408
- La transmission est en position **[R]**.
- Le véhicule roule à 5 km/h ou moins.

Quand un véhicule en approche est détecté dans un coin arrière, le moniteur de véhicule en approche prévient le conducteur par un bip sonore et un avertissement visuel.

► Moniteur de véhicule en approche*

Le moniteur de véhicule en approche peut ne pas détecter ou détecter tardivement un véhicule en approche, ou peut signaler une détection sans qu'un véhicule approche dans les conditions suivantes :

- Un obstacle, comme un autre véhicule ou un mur, à proximité du pare-chocs arrière du véhicule, fait interférence avec la portée des capteurs radar.
 - Votre véhicule se déplace à une vitesse d'environ 5 km/h ou plus.
 - Un véhicule s'approche à une vitesse supérieure ou inférieure à la plage de 10 km/h à 25 km/h spécifiée.
 - Le système capte une interférence externe telle que des capteurs radar d'un autre véhicule ou de fortes ondes radio transmises par une infrastructure se trouvant à proximité.
 - Chaque coin du pare-chocs arrière est recouvert de neige, de glace, de boue ou de saleté.
 - Lorsqu'il y a des intempéries.
 - Le véhicule se trouve sur une pente.
 - Le véhicule est incliné en raison d'une charge lourde à l'arrière.
 - Votre véhicule recule vers un mur, un poteau, un véhicule, etc.
 - Le pare-chocs arrière ou les capteurs n'ont pas été réparés correctement ou le pare-chocs arrière a été déformé.
- Faire contrôler le véhicule par un concessionnaire.

*1 : Les modèles équipés du système d'accès sans clé ont un bouton **ENGINE START/STOP** au lieu d'un contacteur d'allumage.

* Non disponible sur tous les modèles

Le système ne détectera pas un véhicule qui s'approche directement derrière votre véhicule, et ne signalera pas non plus un véhicule détecté lorsqu'il se déplace directement derrière votre véhicule.

Le système ne détecte pas ou ne fournit pas d'alertes pour un véhicule qui s'éloigne de votre véhicule, mais peut détecter ou signaler des piétons, vélos, ou des objets immobiles.

▣ Moniteur de véhicule en approche*

Pour garantir un fonctionnement correct, toujours garder la zone située autour du pare-chocs arrière propre.
Ne pas couvrir la zone située autour du coin du pare-chocs arrière d'étiquettes ou d'autocollants de quelque sorte que ce soit.

* Non disponible sur tous les modèles

■ Lorsque le système détecte un véhicule



Une icône en forme de flèche apparaît sur l'écran Audio/Informations, du côté où un véhicule est en approche.

► Lorsque le système détecte un véhicule

Si le symbole [P] du côté inférieur droit passe à [P] en orange quand la transmission est sur [R], cela indique peut-être l'accumulation de boue, neige, glace ou autres débris à proximité du capteur. Le système est provisoirement suspendu. Vérifier l'absence de toute obstruction au niveau des coins du pare-chocs et nettoyer soigneusement la zone si nécessaire.

Si le symbole [P] s'allume lorsque la transmission est en position [R], cela indique peut-être un problème du moniteur de véhicule en approche. Ne pas utiliser le système et faire vérifier le véhicule par un concessionnaire.

Si l'écran ne change pas alors que la transmission est sur [R], cela indique peut-être un problème du système de caméra arrière et du moniteur de véhicule en approche.

Ne pas utiliser le système et faire vérifier le véhicule par un concessionnaire.

■ Ecran de contrôle de véhicule en approche activé et désactivé

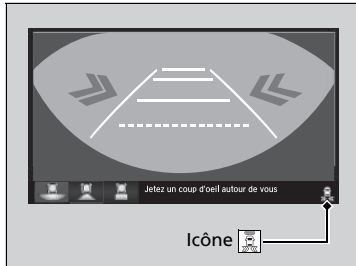

Permet d'allumer et d'éteindre le système audio. Le témoin (vert) s'allume lorsque le système est activé. Il est également possible d'activer et désactiver le système en utilisant l'écran Audio/Informations.

► **Fonctions personnalisées** P. 408

A propos de la caméra arrière multi-vues

L'écran Audio/Informations peut afficher la vue de l'arrière de votre véhicule. L'affichage passe automatiquement à la vue arrière du véhicule lorsque la transmission est placée sur **R**.

■ Zone d'affichage de la caméra arrière multi-vues

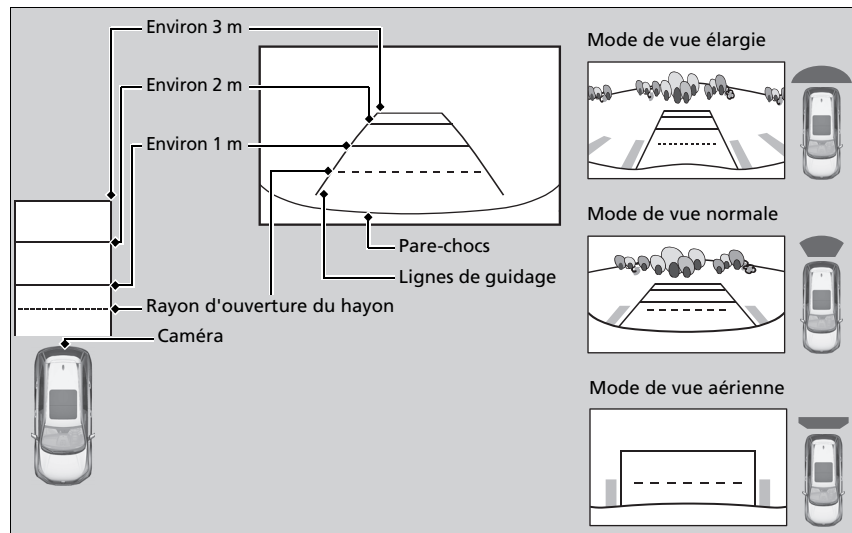

» A propos de la caméra arrière multi-vues

La vue de la caméra arrière est limitée. Il n'est pas possible de voir les extrémités et la partie inférieure du pare-chocs. Grâce à son objectif spécial, les objets peuvent apparaître plus près ou plus éloignés qu'ils ne le sont dans la réalité.

Vérifier visuellement qu'il est possible de reculer en toute sécurité. Certaines conditions (climatiques, d'éclairage, de températures élevées, etc.) peuvent également limiter la vue arrière. Ne pas tenir compte uniquement de l'affichage de la vue arrière ; celle-ci ne fournit pas toutes les informations concernant les conditions derrière le véhicule.

Si l'objectif de la caméra est recouvert de poussière ou d'humidité, le nettoyer et retirer les débris à l'aide d'un chiffon humide.

L'écran Audio/Informations affiche jusqu'à trois modes de caméra différents.

Appuyer sur l'icône appropriée pour changer de mode.



: mode de vue élargie



: mode de vue normale



: mode de vue aérienne

- Si le dernier mode d'affichage utilisé était Wide ou Normal, ce mode d'affichage est sélectionné lors du passage suivant de la transmission sur **R**.
- Si le dernier mode utilisé avant de couper le moteur était « vue aérienne », le mode « vue élargie » est sélectionné lors du passage suivant du contacteur d'allumage sur MARCHE **II***1 et de la transmission sur **R**.
- Si le dernier mode de vue utilisé était Top Down pendant plus de 10 secondes après avoir retiré la transmission de la position **R**, le mode Wide View est sélectionné lors du prochain positionnement de la transmission sur **R**.

*1 : Les modèles équipés du système d'accès sans clé ont un bouton **ENGINE START/STOP** au lieu d'un contacteur d'allumage.

► A propos de la caméra arrière multi-vues

Vous pouvez modifier les paramètres de **directive fixe** et de **directive dynamique**.

► **Fonctions personnalisées** P. 408

Directive fixe

On : des directives apparaissent lorsque la transmission est placée sur **R**.

Off : les lignes de guidage n'apparaissent pas.

Directive dynamique

On : les lignes de guidage se déplacent en fonction de la direction donnée au volant.

Off : les lignes de guidage ne se déplacent pas.

Informations relatives au carburant

■ Carburant recommandé

**Normes EN 228 relatives à l'essence/mélange essence-alcool
Essence super sans plomb/mélange essence-alcool jusqu'à E10 (90 %
d'essence et 10 % d'éthanol), indice d'octane recherche 95 ou supérieur**

Le véhicule est conçu pour fonctionner avec du carburant super sans plomb à indice d'octane recherche de 95 ou plus.

Si cet indice d'octane n'est pas disponible, il est possible d'utiliser temporairement du carburant ordinaire sans plomb d'un indice d'octane recherche de 91 ou plus.

L'utilisation de carburant sans plomb classique peut provoquer des bruits métalliques au niveau du moteur et affecter ses performances. L'utilisation à long terme d'essence classique peut endommager le moteur.

■ Capacité du réservoir de carburant : 57 l

» Informations relatives au carburant

REMARQUE

L'utilisation d'essence au plomb comporte les risques suivants :

- endommagement du système d'échappement, convertisseur catalytique compris ;
- endommagement du moteur et du circuit de carburant ;
- effets adverses sur le moteur et les autres circuits.

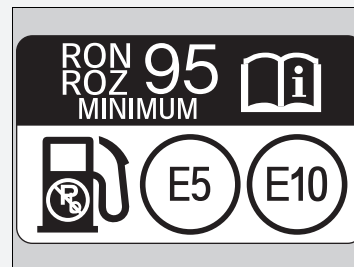

Carburants oxygénés

Les carburants oxygénés sont des mélanges d'essence et d'éthanol, ou d'autres éléments. Le véhicule est conçu pour fonctionner également avec des carburants oxygénés contenant jusqu'à 10 % d'éthanol par volume, et jusqu'à 22 % d'ETBE par volume, conformément à la norme EN 228. Pour plus d'informations, contacter un concessionnaire.

Comment faire le plein

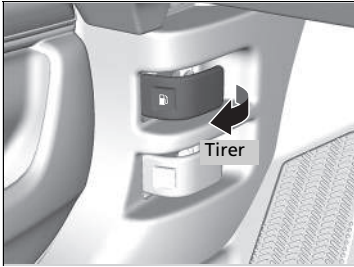

1. Stationner le véhicule à droite de la pompe de la station-service
2. Arrêter le moteur.
3. Tirer la poignée de déverrouillage de trappe à carburant située sous l'angle extérieur inférieur du tableau de bord, côté conducteur.
 - La trappe à carburant s'ouvre.

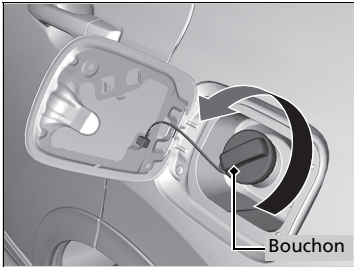

4. Dévisser lentement le bouchon de réservoir de carburant. En cas de sifflement dû à une dépressurisation d'air, attendre que cela se termine, puis continuer à tourner lentement le bouchon de réservoir de carburant pour l'ouvrir.

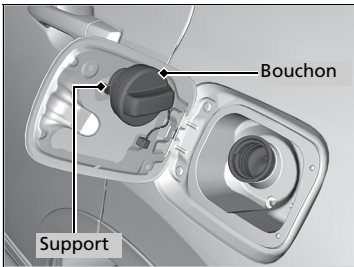

5. Placer le bouchon de réservoir de carburant sur son support.
6. Introduire complètement le pistolet de remplissage de carburant.
 - Lorsque le réservoir est plein, le pistolet de remplissage s'arrête automatiquement. Ceci laisse de la place dans le réservoir de carburant en cas de dilatation du carburant suite à des variations de température.
7. Une fois le remplissage terminé, remettre en place le bouchon de réservoir de carburant et le visser au moins jusqu'au premier dé clic.
 - Refermer la trappe à carburant à la main.

Comment faire le plein

⚠ ATTENTION

L'essence est une substance hautement inflammable et explosive. Toute manipulation de carburant expose à des risques de brûlures ou de blessures graves.

- Arrêter le moteur et s'éloigner des sources de chaleur, d'étincelles ou de flamme nue.
- Manipuler le carburant uniquement en extérieur.
- Essuyer immédiatement tout écoulement.

Ne pas continuer à ajouter du carburant après l'arrêt automatique du pistolet de remplissage. Tout ajout supplémentaire pourrait dépasser la capacité maximale du réservoir de carburant.

Le pistolet de remplissage s'arrête automatiquement pour laisser de la place dans le réservoir de carburant, afin d'éviter tout débordement dû aux variations de la température ambiante.

Amélioration des économies de carburant et réduction des émissions de CO₂

Economiser du carburant et diminuer les émissions de CO₂ dépend de plusieurs facteurs, incluant les conditions de conduite, le poids de charge, le temps de ralenti, les habitudes de conduite et l'état du véhicule. Ces facteurs (combinés à d'autres) permettent ou pas d'atteindre la consommation nominale du véhicule.

Entretien et économie de carburant

Il est possible d'optimiser la consommation de carburant grâce à un entretien approprié du véhicule.

Suivre le programme d'entretien et, si nécessaire, consulter le carnet de garantie.

Sur les véhicules sans système de rappel d'entretien, suivre le programme d'entretien.

🔧 Programme d'entretien* P. 670

- Utiliser une huile moteur de viscosité recommandée.

🔧 Huile moteur recommandée P. 681

- Veiller à ce que la pression des pneus demeure conforme à celle spécifiée.
- Ne pas charger le véhicule de manière excessive.
- Faire en sorte que le véhicule reste propre. Une accumulation de neige ou de boue au niveau du soubassement du véhicule augmente le poids de ce dernier et accroît sa résistance aérodynamique.

🔧 Amélioration des économies de carburant et réduction des émissions de CO₂

Le calcul direct est la méthode recommandée pour déterminer la consommation réelle de carburant en cours de conduite.

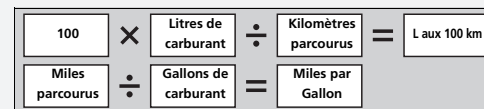

Précautions de manipulation

Le turbocompresseur est un dispositif haute précision destiné à obtenir un surcroît de puissance en transmettant un grand volume d'air comprimé dans le moteur à l'aide d'une turbine entraînée par la pression des gaz d'échappement du moteur.

- Lorsque le moteur est froid juste après le démarrage, éviter les accélérations brusques et soudaines.
- Changer impérativement l'huile moteur et le filtre à huile conformément au programme d'entretien. La turbine tourne à très haut régime, supérieur à 100 000 tr/min, et sa température atteint 700 °C. Elle est lubrifiée et refroidie par l'huile moteur. Si la vidange d'huile moteur et le remplacement du filtre ne sont pas effectués conformément à la distance prévue ou à l'intervalle requis, l'huile moteur dégradée peut provoquer des pannes, telles que le grippage ou un bruit anormal du roulement de la turbine.

☒ Véhicule à moteur turbo

Les intervalles d'entretien prévus pour le remplacement de l'huile moteur et du filtre sont indiqués sur l'interface d'informations pour le conducteur. Suivre les informations pour savoir quand les remplacer.

☒ **Système de rappel d'entretien*** P. 660

☒ **Système de moniteur d'huile*** P. 665

☒ **Programme d'entretien*** P. 670

☒ **Huile moteur recommandée** P. 681

La jauge de température est sur le niveau supérieur lors du redémarrage du moteur après avoir été soumis à des conditions de charge élevée pendant la conduite, notamment à vitesse élevée ou en pente. Ceci est tout à fait normal. La jauge de température baisse après que le véhicule ait tourné au ralenti ou avancé pendant une minute environ.

* Non disponible sur tous les modèles

Entretien

Ce chapitre porte sur l'entretien de base.



Avant de procéder à l'entretien

Inspection et entretien	656
Entretien : sécurité	657
Pièces et liquides utilisés lors d'un entretien	658
A propos de l'entretien	659
Système de rappel d'entretien*	660
Système de moniteur d'huile*	665
Programme d'entretien*	670
Entretien sous le capot	
Eléments d'entretien sous le capot	678
Ouverture du capot	679
Huile moteur recommandée	681
Vérification du niveau d'huile	683

Appoint d'huile moteur	684
Liquide de refroidissement moteur	685
Liquide de transmission	688
Liquide de frein/d'embrayage*	689
Remplissage du liquide lave-glace	690
Filtre à carburant	691
Remplacement d'ampoules	692
Contrôle et entretien des balais d'essuie-glace	700
Contrôle et entretien des pneumatiques	
Contrôle des pneumatiques	705
Indicateurs d'usure	706
Durée de service des pneumatiques	706
Remplacement des pneumatiques	707

Permutation des pneumatiques	708
Dispositifs de traction pour conditions enneigées	709
Batterie	710
Entretien de la télécommande	
Remplacement de la pile bouton	716
Entretien du système de commande de la climatisation	718
Nettoyage	
Entretien de l'habitacle	721
Entretien extérieur	723
Accessoires et modifications	726

* Non disponible sur tous les modèles

Inspection et entretien

Pour votre sécurité, effectuer toutes les inspections et tous les entretiens indiqués afin de maintenir le véhicule en bon état. En cas d'anomalies (bruit, odeur, niveau de liquide de frein bas, traces d'huile au sol, etc.), faire inspecter le véhicule par un concessionnaire. Pour obtenir des informations détaillées sur l'entretien et les inspections, se reporter au manuel de service* fourni avec le véhicule/programme d'entretien de ce manuel du propriétaire.

➤ **Programme d'entretien*** P. 670

Types d'inspection et d'entretien

■ Inspections quotidiennes

Procéder aux inspections avant d'entreprendre de longs voyages, lors du nettoyage du véhicule ou du plein.

■ Inspections périodiques

- Vérifier le niveau du liquide d'embrayage/de frein* tous les mois.
 - **Liquide de frein/d'embrayage*** P. 689
- Vérifier la pression des pneus tous les mois. Rechercher la présence d'usure et d'objets étrangers sur la bande de roulement.
 - **Contrôle et entretien des pneumatiques** P. 705
- Vérifier le fonctionnement de l'éclairage extérieur tous les mois.
 - **Remplacement d'ampoules** P. 692
- Vérifier l'état des balais d'essuie-glace au minimum tous les six mois.
 - **Contrôle et entretien des balais d'essuie-glace** P. 700

Entretien : sécurité

Certaines des consignes de sécurité les plus importantes sont indiquées dans le présent manuel. Toutefois, il est impossible de prévenir tous les risques associés à un entretien. C'est au conducteur de décider s'il se sent apte à exécuter une tâche donnée.

■ Sécurité d'entretien

- Pour réduire les risques potentiels d'incendie ou d'explosion, ne pas approcher de cigarettes, d'étincelles ou de flammes de la batterie et des pièces du circuit d'alimentation en carburant.
- Ne jamais laisser de chiffons, tissus ou autres objets inflammables sous le capot.
 - ▶ La chaleur émanant du moteur et de l'échappement peut les enflammer et provoquer un incendie.
- Pour nettoyer les pièces, utiliser un produit de dégraissage ou de nettoyage de pièces en vente dans le commerce. Ne pas utiliser de carburant.
- Porter des lunettes et vêtements de protection lors d'une intervention sur la batterie ou de l'utilisation d'air comprimé.
- Les gaz d'échappement du moteur contiennent du monoxyde de carbone. Ce gaz toxique peut entraîner la mort.
 - ▶ Avant de faire tourner le moteur, s'assurer que la zone de travail est suffisamment aérée.

ⓘ Entretien : sécurité

⚠ ATTENTION

Si l'entretien de ce véhicule n'est pas effectué correctement ou si un problème n'est pas corrigé avant de prendre la route, un accident peut survenir, pouvant entraîner des blessures graves ou mortelles.

Toujours suivre les recommandations et programmes d'inspection et d'entretien contenus dans le présent manuel d'utilisation/ Manuel de service.

⚠ ATTENTION

Le non-respect des recommandations et instructions d'entretien peut entraîner des blessures graves ou mortelles.

Toujours suivre les procédures et recommandations figurant dans le présent manuel d'utilisation.

■ Sécurité du véhicule

- Le véhicule doit être à l'arrêt.
 - S'assurer que le véhicule est stationné sur une surface plane, que le frein de stationnement est bien serré et que le moteur est arrêté.
- Faire attention aux pièces chaudes car elles peuvent provoquer des brûlures.
 - S'assurer que le moteur et le système d'échappement aient complètement refroidi avant de toucher les pièces du véhicule.
- Faire attention aux pièces mobiles car elles peuvent causer des blessures.
 - Ne pas faire tourner le moteur si les instructions ne l'indiquent pas et ne pas approcher les mains ou les membres des pièces mobiles.

Modèles avec arrêt automatique au ralenti

- Ne pas ouvrir le capot lorsque la fonction d'arrêt automatique au ralenti est activée.

Pièces et liquides utilisés lors d'un entretien

Il est recommandé d'utiliser des pièces et liquides d'origine Honda lors des opérations d'entretien et de réparation effectués sur le véhicule. Les pièces d'origine Honda sont fabriquées selon les mêmes critères de qualité supérieure que celles utilisées dans les véhicules Honda.

A propos de l'entretien

Si le véhicule est équipé du système de rappel d'entretien, l'interface d'information du conducteur indique quand un entretien doit être effectué sur le véhicule. Se reporter au carnet d'entretien fourni avec le véhicule pour obtenir une explication des codes d'opérations d'entretien qui s'affichent à l'écran.

📖 **Système de rappel d'entretien** * P. 660

Si le véhicule n'est pas équipé du système de rappel d'entretien, suivre les programmes d'entretien figurant dans le carnet d'entretien fourni avec le véhicule.

Si le véhicule est fourni sans manuel de service, suivre le programme d'entretien du présent manuel d'utilisation.

📖 **Programme d'entretien** * P. 670

📖 A propos de l'entretien

Modèles avec système de rappel d'entretien

Pour partir avec le véhicule en dehors des pays dans lesquels s'applique le système de rappel d'entretien, consulter un concessionnaire pour savoir comment enregistrer les informations relatives au système de rappel d'entretien et programmer les entretiens selon les conditions applicables au pays de destination.

Système de rappel d'entretien*

Ce système fournit des informations sur les opérations d'entretien qui doivent être effectuées. Les opérations d'entretien sont représentées par un code et une icône. Le système vous indique le nombre de jours restant à parcourir avant d'emmener le véhicule chez un concessionnaire.

Lorsque la date du prochain entretien est imminente ou passée depuis peu, une icône d'avertissement apparaît également sur l'interface d'information du conducteur à chaque fois que le contacteur d'allumage se trouve sur MARCHE *1.



Systeme de rappel d'entretien*

Il est possible de choisir qu'un message d'avertissement correspondant s'affiche en plus de l'icône d'avertissement sur l'interface d'information du conducteur.

*1 : Les modèles équipés du système d'accès sans clé ont un bouton **ENGINE START/STOP** au lieu d'un contacteur d'allumage.

* Non disponible sur tous les modèles

■ Affichage des informations de rappel d'entretien

1. Mettre le contacteur d'allumage en position MARCHÉ *1.
2. Appuyer sur la touche  (Affichage/Information) à plusieurs reprises jusqu'à ce que  s'affiche.
3. Appuyer sur la touche **ENTER** pour obtenir l'affichage des informations associées aux rappels d'entretien. Les opérations d'entretien s'affichent sur l'interface d'information du conducteur.

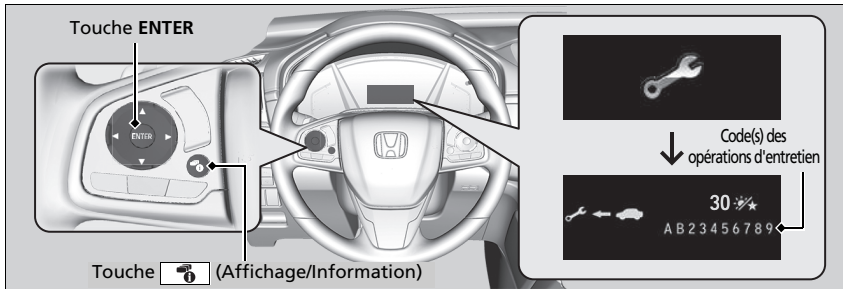

Le témoin de message système (Ⓢ) apparaît en même temps que les informations de rappel d'entretien.



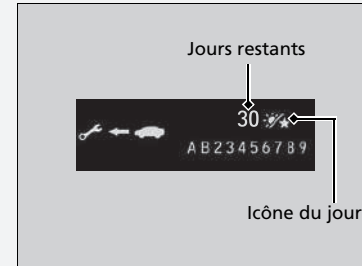

*1 : Les modèles équipés du système d'accès sans clé ont un bouton **ENGINE START/STOP** au lieu d'un contacteur d'allumage.

▣ Affichage des informations de rappel d'entretien

En fonction des conditions d'utilisation du moteur et de l'état de l'huile moteur, le système calcule le nombre de jours restant à parcourir avant l'exécution du prochain entretien.

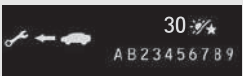

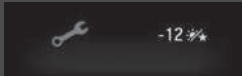
Icônes d'avertissement et informations de rappel d'entretien de l'interface d'information du conducteur

Icônes d'avertissement	Informations de rappel d'entretien	Explication	Informations
<p>Entretien à venir</p> 		<p>Une ou plusieurs opérations d'entretien doivent être effectuées sous 30 jours. Les jours restants sont estimés d'après vos conditions de conduite.</p>	<p>Le nombre de jours restants est actualisé quotidiennement.</p>
<p>Entretien à faire</p> 		<p>Une ou plusieurs opérations d'entretien doivent être effectuées sous 10 jours. Les jours restants sont estimés d'après vos conditions de conduite.</p>	<p>L'entretien indiqué doit être effectué dès que possible.</p>
<p>Entretien en retard</p> 		<p>L'opération d'entretien indiquée n'a toujours pas été effectuée après que le décompte des jours restants a atteint 0.</p>	<p>L'échéance de l'entretien a expiré. L'entretien doit être effectué immédiatement et le système de rappel d'entretien réinitialisé.</p>

■ Opérations de rappel d'entretien

Les opérations d'entretien qui apparaissent sur l'interface d'information du conducteur sont indiquées par un code et une icône.

Pour consulter l'explication des codes et des icônes de rappel d'entretien, se reporter au carnet d'entretien fourni avec le véhicule.

■ Disponibilité du système de rappel d'entretien

Même si l'information de rappel d'entretien apparaît sur l'interface d'information du conducteur en cas d'appui sur la touche  (Affichage/Information), ce système n'est pas disponible dans tous les pays. Se reporter au manuel de service fourni avec le véhicule, ou demander au concessionnaire s'il est possible d'utiliser le système de rappel d'entretien.

☒ Disponibilité du système de rappel d'entretien

Si vous projetez de partir avec votre véhicule en dehors des pays dans lesquels s'applique le système de rappel d'entretien, consulter un concessionnaire pour savoir comment enregistrer les informations relatives au système de rappel d'entretien et programmer les entretiens selon les conditions applicables au pays de destination.

■ Réinitialisation de l'affichage

Si vous effectuez vous-même l'entretien, vous devez réinitialiser l'affichage des informations de rappel d'entretien.

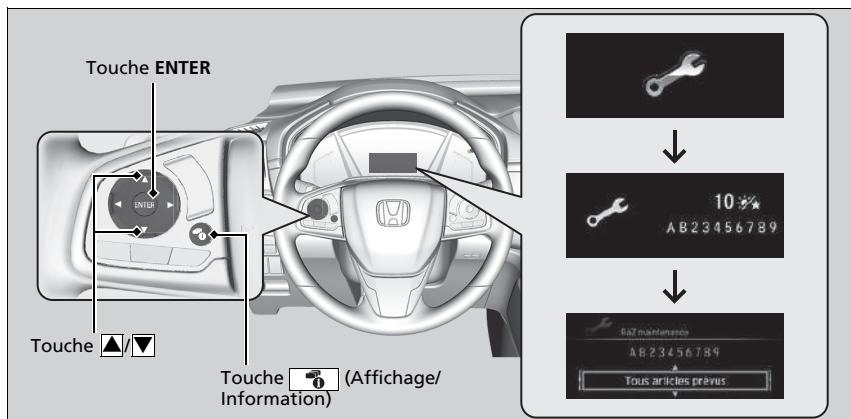

1. Mettre le contacteur d'allumage en position MARCHÉ *1.
2. Appuyer sur la touche (Affichage/Information) à plusieurs reprises jusqu'à ce que s'affiche.
3. Appuyer sur le bouton **ENTER**.
4. Appuyer longuement sur la touche **ENTER** pendant environ 10 secondes pour passer en mode réinitialiser.
5. Appuyer sur la touche pour sélectionner un élément d'entretien à réinitialiser, ou pour sélectionner **Tous articles prévus**. (Il est également possible de sélectionner **Annuler** pour terminer le processus).
6. Appuyer sur la touche **ENTER** pour réinitialiser l'élément sélectionné.
7. Répéter la procédure à partir de l'étape 4 pour les autres éléments à réinitialiser.

*1 : Les modèles équipés du système d'accès sans clé ont un bouton **ENGINE START/STOP** au lieu d'un contacteur d'allumage.

► Réinitialisation de l'affichage

REMARQUE

Tout défaut de réinitialisation des informations de rappel d'entretien après un entretien entraîne l'affichage de périodicités d'entretien incorrectes, ce qui peut provoquer d'importants problèmes mécaniques.

Modèles avec affichage audio

L'écran d'informations du système de rappel d'entretien peut également être réinitialisé à l'aide de l'écran audio/information.

► **Fonctions personnalisées** P. 408

Le concessionnaire réinitialise l'affichage des informations de rappel d'entretien une fois l'entretien requis terminé. Si une personne autre qu'un concessionnaire effectue l'entretien, le propriétaire du véhicule doit réinitialiser lui-même l'affichage des informations de rappel d'entretien.

Système de moniteur d'huile*

Modèles sans système de rappel d'entretien



L'indicateur de système d'huile prévient le conducteur lorsqu'il est nécessaire de vidanger l'huile moteur ou d'amener le véhicule chez un concessionnaire pour effectuer les services d'entretien indiqués.

Affichage des informations du système de moniteur d'huile

Certains éléments d'entretien à venir, tout comme la durée restante d'huile moteur estimée, s'affichent sur l'interface d'information du conducteur.

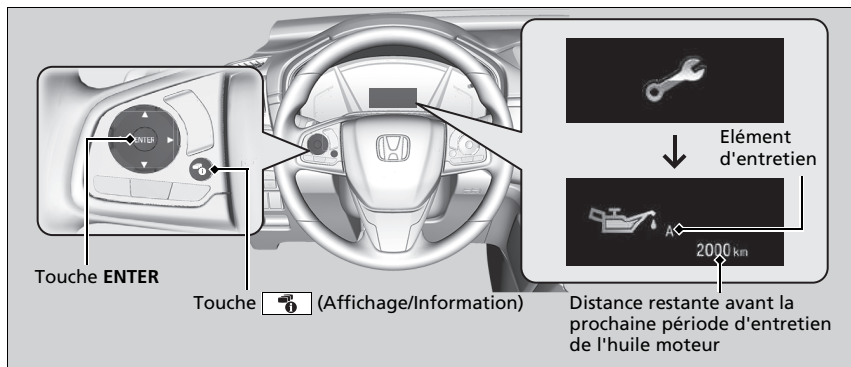
Il est possible de les visualiser à tout moment sur l'écran d'information du système du moniteur d'huile.



1. Mettre le contacteur d'allumage en position MARCHÉ *1.
2. Appuyer sur la touche  (Affichage/Information) à plusieurs reprises jusqu'à ce que  s'affiche.
3. Appuyer sur la touche **ENTER** pour afficher l'écran d'information du système du moniteur d'huile. Les éléments d'entretien et la distance restante s'affichent sur l'interface d'information du conducteur en même temps que les éléments d'entretien à venir.

Le témoin de message système () reste allumé sur le tableau de bord après avoir atteint la période d'entretien. Faire effectuer l'entretien de l'élément affiché par un concessionnaire immédiatement.

*1 : Les modèles équipés du système d'accès sans clé ont un bouton **ENGINE START/STOP** au lieu d'un contacteur d'allumage.

►► Affichage des informations du système de moniteur d'huile

La distance restante jusqu'à la prochaine période d'entretien est calculée sur la base du fonctionnement du moteur et des conditions d'huile moteur.



Selon les conditions de conduite, la distance réelle parcourue peut être moindre que la distance affichée.







Le type et le contenu des éléments d'entretien sont :

- A. Remplacer l'huile moteur
- B. Remplacer l'huile moteur et le filtre à huile

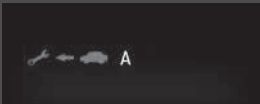
Indépendamment des informations système du moniteur d'huile, effectuer l'entretien 1 an après la dernière vidange d'huile.

■ Informations du système du moniteur d'huile sur l'interface d'informations pour le conducteur

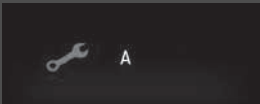
Message d'avertissement	Affichage de la durée d'huile	Informations
<p>NORMAL</p> <p>—</p>		<p>Lors de la réinitialisation de la distance restante après une vidange d'huile, une série de points s'affiche sur l'écran de la durée de vie de l'huile. Ces points restent affichés jusqu'à ce que le système détermine, en fonction des conditions de conduite, la distance restante jusqu'à la prochaine vidange d'huile ou les prochains changements de filtre à huile et vidange.</p>
		<p>Lorsque l'écran des informations du système du moniteur d'huile est sélectionné, la durée de vie restante de l'huile moteur, ou la durée de vie restante de l'huile moteur et du filtre à huile, est affichée.</p>

Message d'avertissement	Affichage de la durée d'huile	Informations
<p>ENTRETIENS A VENIR</p> 		<p>L'huile moteur, ou le filtre à huile et huile moteur, approchent la fin de leur durée de vie.</p>
<p>ENTRETIENS IMMINENTS</p> 		<p>L'huile moteur, ou l'huile moteur et le filtre à huile, ont presque atteint la fin de leur durée de vie et le ou les éléments d'entretien doivent être inspectés et faire l'objet d'un entretien dès que possible.</p>
<p>ENTRETIENS DEPASSES</p> 		<p>L'huile moteur, ou le filtre à huile et huile moteur, ont dépassé leur durée de vie. Le ou les éléments d'entretien doivent être inspectés et faire l'objet d'un entretien immédiatement.</p>

Réinitialisation de l'affichage

Si vous effectuez vous-même l'entretien, vous devez réinitialiser les informations du système de moniteur d'huile.

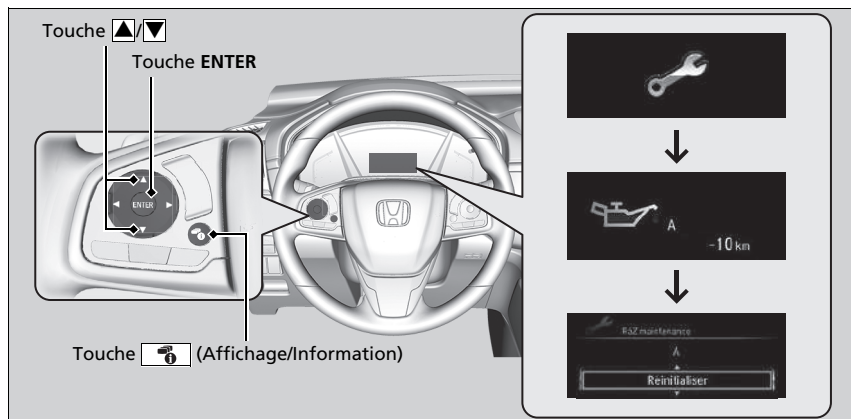

1. Mettre le contacteur d'allumage en position MARCHE **II***1.
2. Appuyer sur la touche **[Info]** (Affichage/Information) à plusieurs reprises jusqu'à ce que **[Wrench]** s'affiche.
3. Appuyer sur la touche **ENTER** pour afficher l'écran d'information du système du moniteur d'huile.
4. Appuyer longuement sur la touche **ENTER** pendant environ 10 secondes pour passer en mode réinitialiser.
5. Appuyer sur la touche **▲/▼** pour sélectionner **Réinitialiser**.
(Vous pouvez également sélectionner **Annuler** pour mettre fin au processus).
6. Appuyer sur la touche **ENTER** pour réinitialiser l'élément sélectionné.

*1 : Les modèles équipés du système d'accès sans clé ont un bouton **ENGINE START/STOP** au lieu d'un contacteur d'allumage.

⌘ Réinitialisation de l'affichage

REMARQUE

Tout défaut de réinitialisation de la durée d'huile moteur après un entretien entraîne l'affichage de périodicités d'entretien incorrectes, ce qui peut provoquer d'importants problèmes mécaniques.

Modèles avec affichage audio

L'écran d'informations du système du moniteur d'huile peut également être réinitialisé à l'aide de l'écran Audio/Informations.

➤ Fonctions personnalisées P. 408

Le concessionnaire réinitialise l'écran de la durée d'huile moteur à la fin de l'entretien requis. Si une personne autre qu'un concessionnaire effectue l'entretien, le propriétaire du véhicule doit réinitialiser lui-même l'écran de la durée d'huile moteur.

Si le véhicule est fourni avec le carnet d'entretien, ce dernier comprend le programme d'entretien du véhicule. Pour les véhicules sans manuel de service, se reporter aux programmes d'entretien.

Le programme d'entretien indique l'entretien minimum requis devant être effectuée pour garantir le bon fonctionnement du véhicule. Selon les régions et les climats, des entretiens complémentaires peuvent être nécessaires. Consulter le carnet de garantie pour de plus amples informations.

Les travaux d'entretien doivent être effectués par des techniciens disposant de la formation et de l'équipement requis. Votre concessionnaire répond à tous ces critères.

Sauf modèles destinés à l'Europe et à l'Ukraine

Entretien à effectuer en fonction de la distance ou du temps indiqué, selon première échéance.	km X 1 000	20	40	60	80	100	120	140	160	180	200
	mois	12	24	36	48	60	72	84	96	108	120
Remplacer l'huile moteur*1	Lorsque le témoin s'allume ou tous les ans										
Remplacer le filtre à huile moteur*1	Lorsque le témoin s'allume ou tous les 2 ans										
Ajouter de l'agent nettoyant pour injecteur d'origine*2	Tous les 10 000 km ou tous les ans										
Remplacer l'élément de filtre à air	Tous les 30 000 km										
Inspecter le jeu des soupapes	Tous les 120 000 km*3										
Remplacer le filtre à carburant*5	Conditions normales										
	Tous les 180 000 km										
Remplacer les bougies d'allumage	Conditions difficiles										
	Tous les 110 000 km*4										
Remplacer les courroies d'entraînement			•		•		•		•		•
Remplacer le liquide de refroidissement moteur	Après 200 000 km ou 10 ans, puis tous les 100 000 km ou tous les 5 ans										

- *1 : Certains pays exigent uniquement un programme d'entretien strict : se reporter au carnet de garantie local.
- *2 : Une utilisation régulière de nettoyant pour injecteur peut être requise pour les modèles destinés aux pays suivants, cela dépendra de la qualité du carburant utilisé. Consulter un concessionnaire pour plus de détails : La Réunion, Melilla, Ceuta, Iles Canaries
- *3 : Méthode sensorielle
Régler les soupapes lors de l'entretien des 120 000 km si elles sont bruyantes.
- *4 : Il est recommandé de remplacer le filtre à carburant si le carburant utilisé est peut-être contaminé par de la poussière, etc. car le filtre peut être obstrué plus tôt.
- *5 : Se reporter à la page 691 pour obtenir les informations de remplacement dans le cas de conditions d'utilisation difficiles.

Entretien à effectuer en fonction de la distance ou du temps indiqué, selon première échéance.	km X 1 000	20	40	60	80	100	120	140	160	180	200
	mois	12	24	36	48	60	72	84	96	108	120
Remplacer le liquide de boîte de vitesse	Boîte de vitesses manuelle	Conditions normales Tous les 120 000 km ou tous les 6 ans									
				•			•			•	
	Transmission à variation continue		•		•		•		•		•
Remplacer le liquide du différentiel arrière	Transmission intégrale	•				•				•	
Inspecter les freins avant et arrière	Tous les 10 000 km ou tous les 6 mois										
Remplacer le liquide de frein	Tous les 3 ans										
Remplacer le filtre à poussière et à pollen	•	•	•	•	•	•	•	•	•	•	•
Permuter les pneumatiques (vérifier leur pression et leur état au moins une fois par mois)	Tous les 10 000 km										
Inspecter visuellement les éléments suivants :											
Embouts de biellette de direction, boîtier de direction et caches											
Composants de la suspension	Tous les 10 000 km ou tous les 6 mois										
Cache-poussière de l'arbre d'entraînement											
Flexibles et conduites de frein (ABS compris)											
Niveau et état de tous les liquides											
Système d'échappement	•	•	•	•	•	•	•	•	•	•	•
Conduites et raccords d'alimentation en carburant											

Modèles destinés à l'Ukraine

Entretien à effectuer en fonction de la distance ou du temps indiqué, selon première échéance.	km X 1 000	15	30	45	60	75	90	105	120	135	150	165	180	195
	mois	12	24	36	48	60	72	84	96	108	120	132	144	156
Remplacer l'huile moteur	Lorsque le témoin s'allume ou tous les ans													
Remplacer le filtre à huile moteur	Lorsque le témoin s'allume ou tous les 2 ans													
Remplacer l'élément de filtre à air	Tous les 30 000 km													
Inspecter les jeux aux soupapes* ¹	Tous les 120 000 km													
Remplacer le filtre à carburant* ³	Conditions normales	Tous les 180 000 km												
	Conditions difficiles	Tous les 105 000 km* ²												
Remplacer les bougies d'allumage	Tous les 120 000 km (inspection : 15 000 km)													
Inspecter les courroies d'entraînement	•	•	•	•	•	•	•	•	•	•	•	•	•	•
Remplacer le liquide de refroidissement moteur	A 200 000 km ou au bout de 10 ans, puis tous les 100 000 km ou tous les 5 ans													

*1 : Méthode sensorielle

Régler les soupapes lors de l'entretien des 120 000 km si elles sont bruyantes.

*2 : Il est recommandé de remplacer le filtre à carburant si le carburant utilisé est peut-être contaminé par de la poussière, etc. car le filtre peut être obstrué plus tôt.

*3 : Se reporter à la page 691 pour obtenir les informations de remplacement dans le cas de conditions d'utilisation difficiles.

Entretien à effectuer en fonction de la distance ou du temps indiqué, selon première échéance.	km X 1 000	15	30	45	60	75	90	105	120	135	150	165	180	195
	mois	12	24	36	48	60	72	84	96	108	120	132	144	156
Remplacer le liquide de boîte de vitesse	Boîte de vitesses manuelle				•				•				•	
	Transmission à variation continue			•			•			•			•	
Remplacer le liquide du différentiel arrière	Transmission intégrale		•						•					
Inspecter les freins avant et arrière		•	•	•	•	•	•	•	•	•	•	•	•	•
Remplacer le liquide de frein	Tous les 3 ans													
Remplacer le filtre à poussière et à pollen		•	•	•	•	•	•	•	•	•	•	•	•	•
Contrôler l'alignement des phares		•	•	•	•	•	•	•	•	•	•	•	•	•
Essai sur route (bruit, stabilité, fonctionnement du tableau de bord)		•	•	•	•	•	•	•	•	•	•	•	•	•
Tourner les pneumatiques (vérifier leur pression et leur état au moins une fois par mois)	Tous les 15 000 km													
Inspecter visuellement les éléments suivants :														
Embouts de biellette de direction, boîtier de direction et caches														
Composants de la suspension														
Cache-poussière de l'arbre d'entraînement														
Flexibles et conduites de frein (ABS compris)	•	•	•	•	•	•	•	•	•	•	•	•	•	•
Niveau et état de tous les liquides														
Système d'échappement														
Conduites et raccords d'alimentation en carburant														

Si le véhicule est utilisé dans des conditions difficiles, les périodicités pour conditions difficiles du programme d'entretien doivent être appliquées aux éléments suivants.

Eléments	Condition
Huile moteur et filtre	A, B, C, D et E
Liquide de transmission	B et D

▣ Programme d'entretien*

Les conditions de conduite sont considérées comme difficiles dans les situations suivantes :

- A. Moins de 8 km ou 16 km parcourus par trajet à des températures inférieures au point de congélation.
- B. Température extrêmement élevée, supérieure à 35 °C.
- C. Ralenti prolongé ou longues périodes de la fonction « stop-and-go ».
- D. Traction d'une remorque, barres de toit chargées ou route de montagne.
- E. Routes boueuses, poussiéreuses ou dégivrées.

* Non disponible sur tous les modèles

Enregistrement de l'entretien (véhicules sans carnet d'entretien)

Demander au concessionnaire d'enregistrer toutes les opérations d'entretien nécessaires ci-dessous. Conserver les récépissés de toutes les interventions effectuées sur le véhicule.

Sauf modèles destinés à l'Europe et à l'Ukraine

	km ou mois	Date	Signature ou cachet
20 000 km (ou 12 mois)			
40 000 km (ou 24 mois)			
60 000 km (ou 36 mois)			
80 000 km (ou 48 mois)			
100 000 km (ou 60 mois)			
120 000 km (ou 72 mois)			
140 000 km (ou 84 mois)			
160 000 km (ou 96 mois)			
180 000 km (ou 108 mois)			
200 000 km (ou 120 mois)			

Modèles destinés à l'Ukraine

	km ou mois	Date	Signature ou cachet
15 000 km (ou 12 mois)			
30 000 km (ou 24 mois)			
45 000 km (ou 36 mois)			
60 000 km (ou 48 mois)			
75 000 km (ou 60 mois)			
90 000 km (ou 72 mois)			
105 000 km (ou 84 mois)			
120 000 km (ou 96 mois)			
135 000 km (ou 108 mois)			
150 000 km (ou 120 mois)			
165 000 km (ou 132 mois)			
180 000 km (ou 144 mois)			
195 000 km (ou 156 mois)			

Éléments d'entretien sous le capot

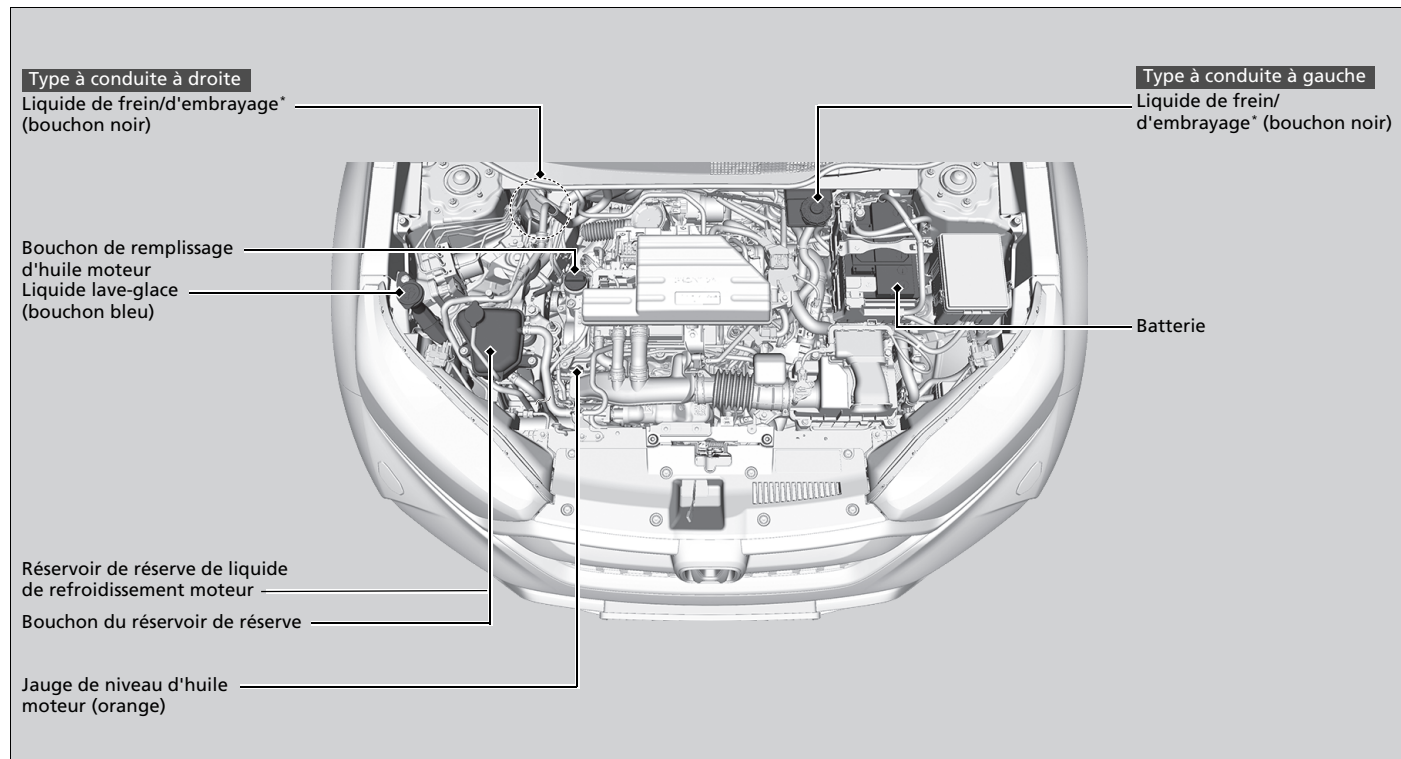

Ouverture du capot

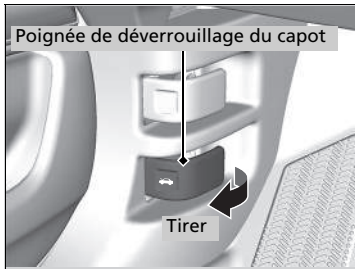

1. Stationner le véhicule sur une surface plane et serrer le frein de stationnement.
2. Tirer la poignée de déverrouillage du capot située sous l'angle extérieur inférieur du tableau de bord, côté conducteur.
 - Le capot s'entrouvre.

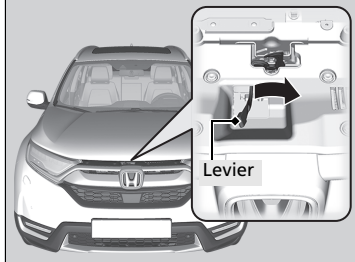

3. Pousser le levier de verrouillage du capot (situé au centre du capot sous le bord avant) sur le côté et soulever le capot. Relâcher le levier après avoir soulevé légèrement le capot.

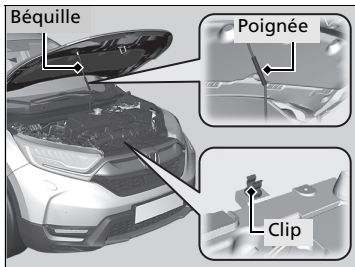

4. Saisir la béquille par la poignée et la dégager du clip. Engager la béquille dans le capot.

Pour fermer le capot, retirer la béquille, l'insérer dans le clip et abaisser doucement le capot. Lorsque le capot se trouve à environ 30 cm de hauteur, retirer la main et laisser tomber le capot.

⊠ Ouverture du capot

⚠ ATTENTION

La béquille du capot peut devenir très chaude en raison de la chaleur du moteur.

Pour prévenir tout risque de brûlure, ne pas manipuler la partie métallique de la tige ; utiliser plutôt la poignée en mousse.

REMARQUE

Ne pas ouvrir le capot lorsque les essuie-glaces sont relevés. Le capot heurtera les essuie-glaces au risque d'endommager le capot et/ou les essuie-glaces.

Après avoir fermé le capot, vérifier qu'il est bien verrouillé.

Si le levier de verrouillage du capot est dur ou si le capot peut être ouvert sans soulever le levier, il est nécessaire de nettoyer et de lubrifier le mécanisme.

Modèles avec arrêt automatique au ralenti

Ne pas ouvrir le capot lorsque la fonction d'arrêt automatique au ralenti est activée.

►► Ouverture du capot

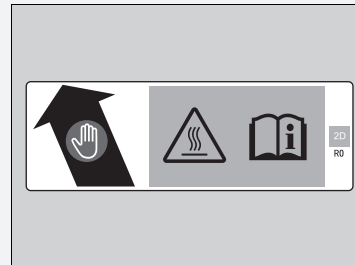

- Se saisir de la mousse.
- La béquille peut être très chaude.
- Se reporter au manuel d'utilisation.

Huile moteur recommandée

Utiliser une huile moteur d'origine ou toute autre huile moteur vendue dans le commerce, dont la viscosité et le type sont adaptés (à la température ambiante), comme illustré ci-après.

L'huile contribue largement aux performances et à la longévité du moteur. L'utilisation d'huile détériorée ou en quantité insuffisante risque d'endommager le moteur ou d'entraîner un dysfonctionnement de ce dernier.

Modèles destinés à l'Europe et à l'Ukraine

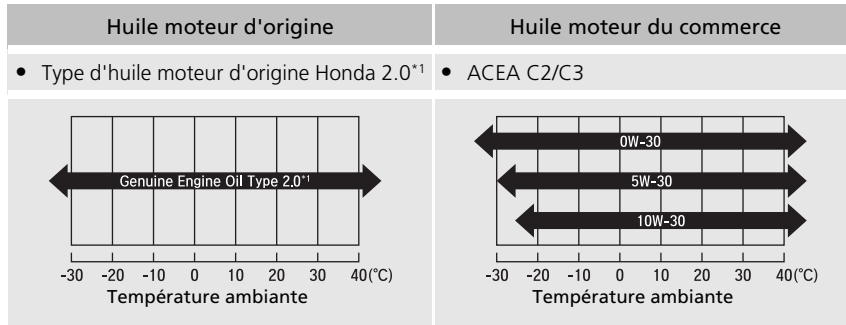

*1 : Formulée pour améliorer l'économie de carburant.

⊠ Huile moteur recommandée

Additifs d'huile moteur

Il n'est pas possible d'utiliser des additifs d'huile moteur.

Sauf modèles destinés à l'Europe et à l'Ukraine

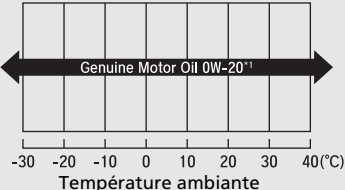
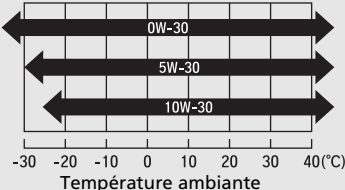
Huile moteur d'origine	Huile moteur du commerce
<ul style="list-style-type: none">• Huile moteur d'origine Honda*1	<ul style="list-style-type: none">• ACEA C2/C3
	

*1 : Formulée pour améliorer l'économie de carburant.

Vérification du niveau d'huile

Il est recommandé de vérifier le niveau d'huile moteur à chaque plein.

Stationner le véhicule sur une surface plane.

Après avoir arrêté le moteur, patienter environ trois minutes avant de vérifier le niveau d'huile.

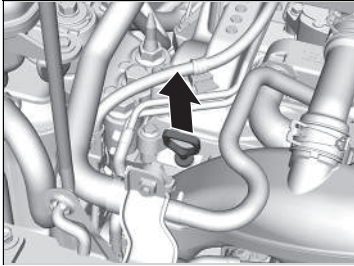

1. Retirer la jauge de niveau (orange).
2. Essuyer la jauge de niveau avec un chiffon propre ou un essuie-tout.
3. L'insérer de nouveau jusqu'au fond de l'orifice.

4. Retirer de nouveau la jauge et vérifier le niveau. Il doit se trouver entre les repères supérieur et inférieur. Faire l'appoint d'huile le cas échéant.

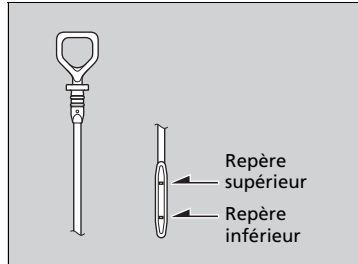

⊠ Vérification du niveau d'huile

Si le niveau d'huile se trouve près de ou sous le repère inférieur, ajouter de l'huile lentement en veillant à ne pas dépasser le repère supérieur.

La quantité d'huile consommée dépend de la façon dont le véhicule est conduit, et des conditions routières et climatiques. Le taux de consommation d'huile peut atteindre 1 litre pour 1 000 km.

La consommation peut être plus importante lorsque le moteur est neuf.

Appoint d'huile moteur

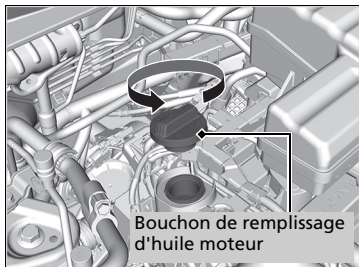

1. Dévisser et retirer le bouchon de remplissage d'huile moteur.
2. Ajouter de l'huile lentement.
3. Remettre en place le bouchon de remplissage d'huile moteur et le serrer fermement.
4. Attendre trois minutes et vérifier à nouveau le niveau d'huile moteur à l'aide de la jauge.

» Appoint d'huile moteur

REMARQUE

Ne pas ajouter d'huile moteur au-delà du repère supérieur. Une quantité excessive d'huile moteur peut engendrer des fuites et une détérioration du moteur.

En cas d'écoulement d'huile, essuyer immédiatement. L'huile répandue risque d'endommager les composants du compartiment moteur.

Liquide de refroidissement moteur

Liquide de refroidissement spécifié : antigel toutes saisons/liquide de refroidissement type 2 Honda

Il s'agit d'un liquide de refroidissement pré-mélangé à 50 % d'antigel et 50 % d'eau. Ne pas ajouter d'antigel pur ni d'eau.

Il est recommandé de vérifier le niveau du liquide de refroidissement moteur à chaque plein. Vérifier le réservoir de réserve. Faire l'appoint de liquide de refroidissement moteur en conséquence.

■ Contrôle du liquide de refroidissement

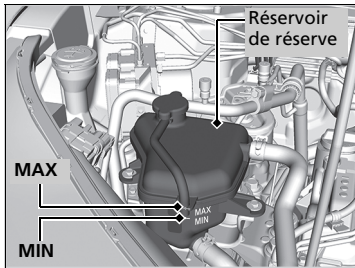

1. **S'assurer que le moteur et le radiateur ont refroidi.**
2. Vérifier la quantité du liquide de refroidissement dans le réservoir de réserve.
 - Si le niveau du liquide de refroidissement est inférieur au repère **MIN**, ajouter du liquide de refroidissement spécifié jusqu'au repère **MAX**.
3. Contrôler l'étanchéité du circuit de refroidissement.

► Liquide de refroidissement moteur

⚠ ATTENTION

Si le bouchon du réservoir de réserve est retiré alors que le moteur est encore chaud, le liquide de refroidissement risque de gicler et de provoquer de graves brûlures.

Toujours laisser refroidir le moteur et le radiateur avant de retirer le bouchon du réservoir de réserve.

REMARQUE

Si des températures constamment en dessous de -30 °C sont attendues, revoir la concentration du mélange en liquide de refroidissement à la hausse. Consulter un concessionnaire Honda pour plus de détails au sujet du mélange approprié de liquide de refroidissement.

Si l'antigel/le liquide de refroidissement Honda n'est pas disponible, il est possible d'utiliser temporairement du liquide de refroidissement sans silicate d'une autre grande marque. Vérifier qu'il s'agit bien d'un liquide de refroidissement de qualité supérieure recommandé pour les moteurs en aluminium. L'utilisation continue d'un liquide de refroidissement d'une marque autre que Honda peut entraîner des problèmes de corrosion et par conséquent le dysfonctionnement ou la défaillance du circuit de refroidissement. Le circuit de refroidissement devra être rincé et rempli de nouveau avec de l'antigel/du liquide de refroidissement Honda dès que possible.

Ne pas ajouter d'inhibiteur de corrosion ou d'autres additifs dans le circuit de refroidissement du véhicule. Ils pourraient ne pas être compatibles avec le liquide de refroidissement ou les composants du moteur.

■ Appoint de liquide de refroidissement

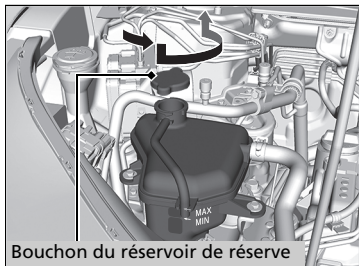

1. **S'assurer que le moteur et le radiateur ont refroidi.**
2. Tourner le bouchon du réservoir de réserve de 1/8e de tour dans le sens inverse des aiguilles d'une montre et dissiper la pression du circuit de refroidissement.
3. Appuyer sur le bouchon du réservoir de réserve et le tourner dans le sens inverse des aiguilles d'une montre pour le déposer.
4. Verser du liquide de refroidissement dans le réservoir de réserve jusqu'à ce qu'il atteigne le repère **MAX**.
5. Reposer le bouchon du réservoir de réserve et le serrer fermement.

►► Appoint de liquide de refroidissement

REMARQUE

Verser le liquide lentement et soigneusement afin de ne pas en renverser. Nettoyer immédiatement tout écoulement, car cela peut endommager les composants situés dans le compartiment moteur.

■ Bouchon de réservoir de réserve de liquide de refroidissement moteur



- Ne jamais ouvrir à chaud.
- Le liquide de refroidissement chaud provoque de graves brûlures.
- La soupape de décharge de pression s'ouvre à 108 kPa.

Liquide de transmission

■ Liquide de transmission à variation continue (CVT)

Liquide spécifié : Liquide de transmission Honda HCF-2

Demander à un concessionnaire de vérifier le niveau du liquide et de le remplacer si nécessaire. Respecter les périodicités d'entretien fixées pour le changement du liquide de transmission à variation continue du véhicule.

➤ **Programme d'entretien** * P. 670

Ne pas essayer de vérifier ou de changer soi-même les liquides de transmission à variation continue.

■ Liquide de boîte de vitesses manuelle

Liquide spécifié : Liquide de boîte de vitesses manuelle Honda (MTF)

Demander à un concessionnaire de vérifier le niveau du liquide et de le remplacer si nécessaire. Respecter les périodicités d'entretien fixées pour le changement du liquide de boîte de vitesses manuelle du véhicule.

➤ **Programme d'entretien** * P. 670

Ne pas essayer de vérifier ou de changer soi-même les liquides de transmission manuelle.

» Liquide de transmission à variation continue (CVT)

REMARQUE

Ne pas mélanger le liquide Honda HCF-2 avec d'autres liquides de transmission.

L'utilisation d'un liquide de transmission autre que Honda HCF-2 peut affecter le fonctionnement et la durée de vie de la transmission du véhicule, et endommager cette dernière.

Tout dommage causé par l'utilisation d'un liquide de transmission non équivalent au liquide Honda HCF-2 n'est pas couvert par la garantie limitée véhicule neuf Honda.

» Liquide de boîte de vitesses manuelle

REMARQUE

Si le liquide Honda MTF n'est pas disponible, il est possible d'utiliser temporairement de l'huile moteur SAE 0W-20 ou 5W-20 certifiée API.

La remplacer par du liquide MTF dès que possible. L'huile moteur ne contient pas les additifs requis pour la boîte de vitesses et son utilisation continue peut rendre le passage des vitesses difficile et endommager la boîte de vitesses.

Liquide de frein/d'embrayage *

Liquide spécifié : liquide de frein DOT 3 ou DOT 4

■ Contrôle du liquide de frein

Type à conduite à gauche

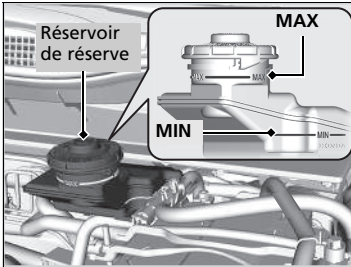

Le niveau du liquide doit se situer entre les repères **MIN** et **MAX** indiqués sur le côté du réservoir de réserve.

Modèles avec boîte de vitesses manuelle

Le réservoir de réserve de liquide de frein est également utilisé pour le liquide d'embrayage du véhicule. Tant que le niveau de liquide de freins est maintenu comme indiqué ci-dessus, il n'est pas nécessaire de contrôler le niveau de liquide d'embrayage.

Type à conduite à droite

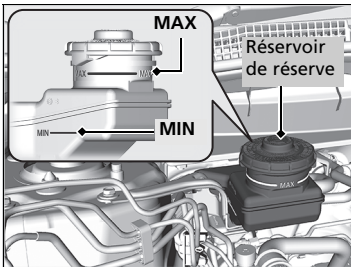

» Liquide de frein/d'embrayage*

REMARQUE

Le liquide de frein DOT 5 n'est pas compatible avec le système de freinage du véhicule et peut entraîner des dommages importants.

Il est recommandé d'utiliser un produit d'origine.

Si le niveau du liquide de frein est en dessous ou au niveau du repère **MIN**, faire contrôler l'étanchéité du système ou l'état des plaquettes de frein du véhicule dès que possible par un concessionnaire.

* Non disponible sur tous les modèles

Remplissage du liquide lave-glace

Modèles avec jauge de niveau

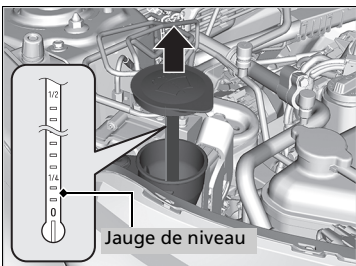

Vérifier la quantité de liquide lave-glace à l'aide de la jauge de niveau de liquide lave-glace située sur le bouchon.

Si le niveau est bas, remplir le réservoir de lave-glace.

Modèles sans jauge de niveau

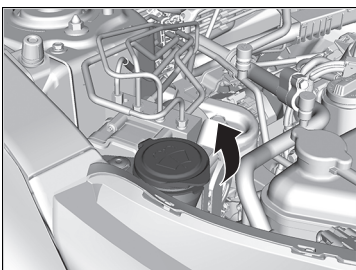

Si le niveau de lave-glace est bas, un symbole s'affiche sur l'interface d'information du conducteur.

Tous les modèles

Verser soigneusement le liquide lave-glace. Ne pas remplir excessivement le réservoir.

Remplissage du liquide lave-glace

REMARQUE

Ne pas ajouter d'antigel ou de mélange vinaigre/eau dans le réservoir de liquide de lave-glace.

L'antigel peut endommager la peinture du véhicule. Un mélange vinaigre/eau peut endommager la pompe du lave-glace.

Utiliser uniquement du liquide lave-glace disponible dans le commerce.

Éviter une utilisation prolongée d'eau calcaire pour éviter la formation et l'accumulation de tartre.

Filtre à carburant

Remplacer le filtre à carburant selon les périodicités recommandées dans le programme d'entretien.

Faire remplacer le filtre à carburant par un technicien qualifié. Le carburant contenu dans le circuit peut gicler et représenter un danger si tous les raccords des conduites d'alimentation en carburant ne sont pas manipulés correctement.

» Filtre à carburant

Modèles avec système de rappel d'entretien

Le filtre à carburant doit être remplacé conformément aux indications de rappel d'entretien.

Phares

Les phares sont de type à LED. Demander à un concessionnaire Honda habilité d'inspecter et de remplacer l'ensemble de feu.

☒ Phares

Le réglage du faisceau des phares s'effectue en usine et ne nécessite pas d'ajustement supplémentaire. Toutefois, en cas de transport fréquent de charges lourdes dans le compartiment à bagages ou de traction d'une remorque, faire régler le faisceau des phares par un concessionnaire ou par un technicien qualifié.

Ampoules de feux antibrouillard avant*

En cas de remplacement, utiliser les ampoules suivantes.

Feu antibrouillard avant : 35 W (H8 pour type ampoule halogène)*
Feu antibrouillard avant : Type à LED*

Modèles avec feux antibrouillard avant halogènes

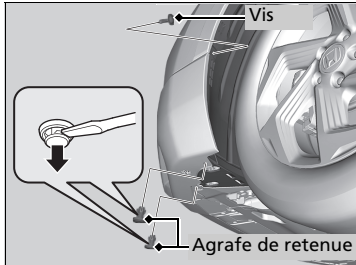

1. Déposer la vis à l'aide d'un tournevis cruciforme et déposer les agrafes de retenue à l'aide d'un tournevis à lame plate.
2. Tirer le cache inférieur vers le bas.

►► Ampoules de feux antibrouillard avant*

Modèles avec feux antibrouillard avant halogènes

REMARQUE

Les ampoules halogènes deviennent très chaudes lorsqu'elles sont allumées. La présence d'huile, de sueur ou de rayures sur le verre peut provoquer une surchauffe et l'éclatement de l'ampoule.

Lors du remplacement d'une ampoule halogène, la tenir par le culot en plastique et éviter de toucher le verre ou de le heurter contre des objets durs. Si le verre entre en contact avec la peau, le nettoyer à l'aide d'un chiffon propre imbibé d'alcool à brûler.

Modèles avec feux antibrouillard avant à LED

Les feux antibrouillard avant sont de type à LED. Demander à un concessionnaire Honda habilité d'inspecter et de remplacer l'ensemble de feu.

* Non disponible sur tous les modèles

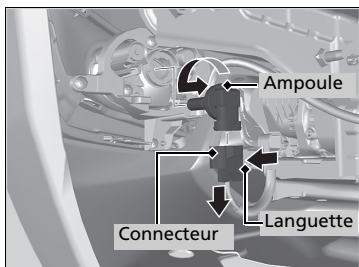
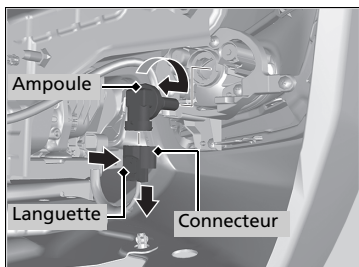

3. Pousser la languette pour déposer le connecteur.

Côté droit

4. Tourner l'ampoule à remplacer vers la droite pour la déposer.
5. Insérer une ampoule neuve dans le feu antibrouillard et la tourner vers la gauche.
6. Insérer le connecteur dans la douille de l'ampoule.

Côté gauche

4. Tourner l'ampoule à remplacer vers la gauche pour la déposer.
5. Insérer une ampoule neuve dans le feu antibrouillard et la tourner vers la droite.
6. Insérer le connecteur dans la douille de l'ampoule.

►► Ampoules de feux antibrouillard avant*

Modèles avec feux antibrouillard avant halogènes

Insérer un tournevis à lame plate, puis soulever et déposer l'axe central pour retirer l'agrafe.

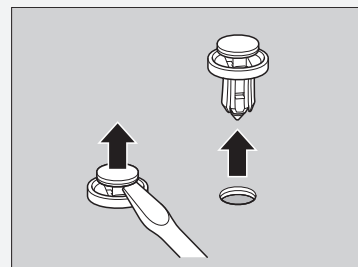

Engager le clip avec l'axe central sorti et le repousser à fond.

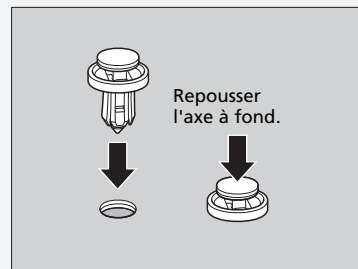

Feux de position/feux de jour

Les feux de jour/de position sont de type à LED. Demander à un concessionnaire Honda habilité d'inspecter et de remplacer l'ensemble de feu.

Feux de virage actifs*

Les feux de virage actifs sont de type à LED. Demander à un concessionnaire Honda habilité d'inspecter et de remplacer l'ensemble de feu.

Clignotants avant

Les clignotants avant sont de type à LED. Demander à un concessionnaire Honda habilité d'inspecter et de remplacer l'ensemble de feu.

Clignotants latéraux/feux de détresse

Les clignotants latéraux des rétroviseurs sont de type à LED. Demander à un concessionnaire Honda habilité d'inspecter et de remplacer l'ensemble de feu.

Feux stop/arrière et clignotants arrière

Les feux stop/arrière et les clignotants arrière sont des feux LED. Demander à un concessionnaire Honda habilité d'inspecter et de remplacer l'ensemble de feu.

* Non disponible sur tous les modèles

Ampoules de feu arrière et de feu de recul

En cas de remplacement, utiliser les ampoules suivantes.

Feu arrière : LED
Feu de recul : 16 W

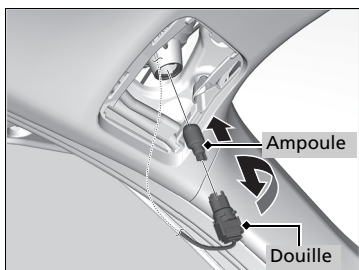
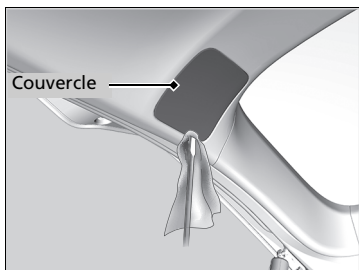

1. Faire lever sur le bord du cache à l'aide d'un tournevis à lame plate pour le retirer.
 - Entourer le tournevis à lame plate d'un chiffon pour éviter les rayures.
2. Tourner la douille vers la gauche et la déposer. Déposer l'ampoule à remplacer.
3. Insérer une ampoule neuve.

► Ampoules de feu arrière et de feu de recul

Les feux arrière sont de type à LED. Demander à un concessionnaire Honda habilité d'inspecter et de remplacer l'ensemble de feu.

Eclairage de plaque d'immatriculation arrière

L'éclairage de plaque d'immatriculation arrière est de type à LED. Demander à un concessionnaire Honda habilité d'inspecter et de remplacer l'ensemble de feu.

Troisième feu stop

Le troisième feu stop est de type à LED. Demander à un concessionnaire Honda habilité d'inspecter et de remplacer l'ensemble de feu.

Antibrouillard arrière

Le feu antibrouillard arrière est de type à LED. Demander à un concessionnaire Honda habilité d'inspecter et de remplacer l'ensemble de feu.

Autres ampoules

■ Ampoules de miroirs de courtoisie*

En cas de remplacement, utiliser les ampoules suivantes.

**Ampoule du miroir de courtoisie :
1,4 W**

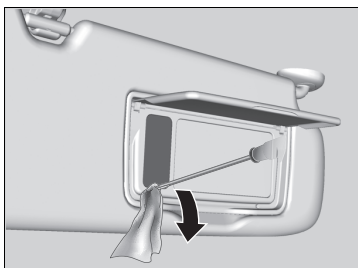

1. Faire lever sur le bord du cache à l'aide d'un tournevis à lame plate pour déposer le cache.
► Entourer le tournevis à lame plate d'un chiffon pour éviter les rayures.

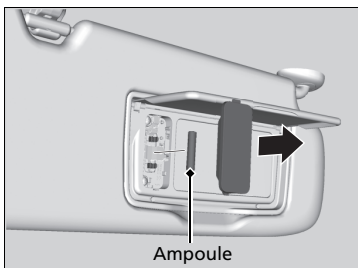

2. Déposer l'ampoule à remplacer et insérer la neuve.

■ Ampoule(s) du compartiment à bagages

En cas de remplacement, utiliser l'ampoule suivante.

**Ampoule du compartiment à bagages :
5 W**

Modèles avec siège de troisième rangée



Modèles sans siège de troisième rangée

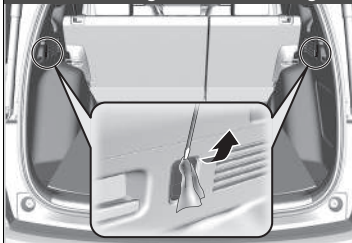

1. Faire lever sur le bord du cache à l'aide d'un tournevis à lame plate pour déposer le cache.
► Entourer le tournevis à lame plate d'un chiffon pour éviter les rayures.

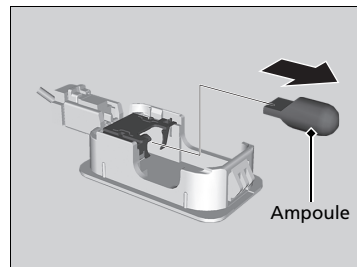

2. Déposer l'ampoule à remplacer et insérer la neuve.

■ Ampoule de la boîte à gants*

En cas de remplacement, utiliser l'ampoule suivante.

**Ampoule de la boîte à gants :
3,4 W**

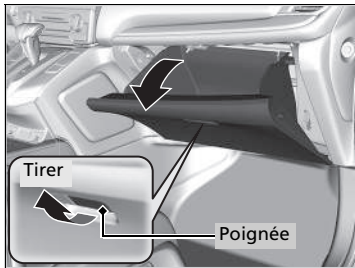

1. Ouvrir la boîte à gants.

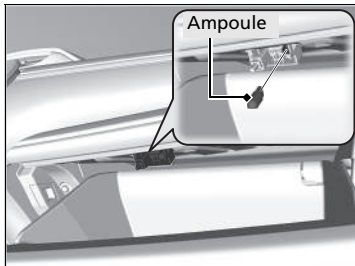

2. Déposer l'ampoule à remplacer et insérer la neuve.

* Non disponible sur tous les modèles

Contrôle des balais d'essuie-glace

Si le caoutchouc du balai d'essuie-glace est détérioré, il laisse des traînées et les surfaces dures du balai risquent de rayer le verre du pare-brise.

Remplacement du caoutchouc des balais d'essuie-glace avant

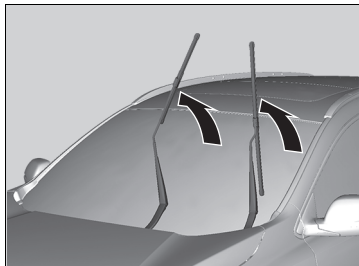
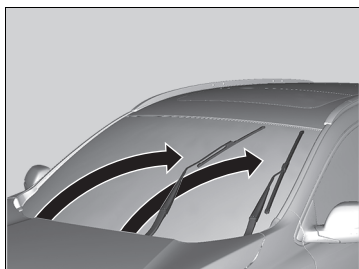

1. Mettre le contacteur d'allumage sur la position **ANTIVOL** **0***1.
2. Tout en maintenant la commande d'essuie-glace sur **MIST**, mettre le contacteur d'allumage sur **MARCHE** **II***1, puis sur **ANTIVOL** **0***1.
 - ▶ Les deux bras d'essuie-glace sont réglés sur la position d'entretien, comme indiqué sur l'image.
3. Relever les deux bras d'essuie-glace.

Remplacement du caoutchouc des balais d'essuie-glace avant

REMARQUE

Ne pas faire tomber le bras d'essuie-glace sur le pare-brise : cela pourrait endommager le bras d'essuie-glace et/ou le pare-brise.

*1 : Les modèles équipés du système d'accès sans clé ont un bouton **ENGINE START/STOP** au lieu d'un contacteur d'allumage.

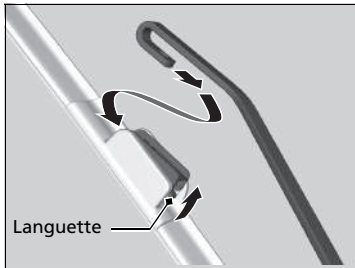

4. Enfoncer la languette, la maintenir dans cette position et retirer le support du bras d'essuie-glace en le faisant glisser.

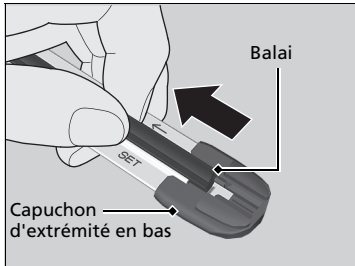

5. Tirer l'extrémité du balai d'essuie-glace dans le sens de la flèche sur l'image jusqu'à ce qu'il soit sorti du capuchon d'extrémité du support.

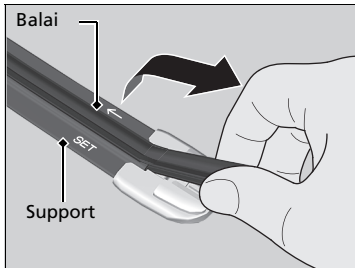

6. Tirer le balai d'essuie-glace dans le sens opposé pour le faire coulisser hors du support.

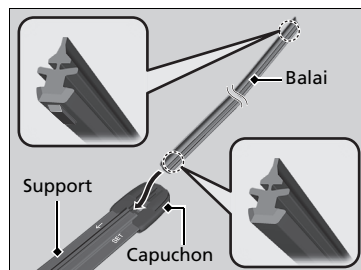

7. Insérer le côté plat du nouveau balai d'essuie-glace sur la partie inférieure du support. Insérer le balai sur toute la longueur.
8. Installer l'extrémité du balai d'essuie-glace dans le capuchon.
9. Faire glisser le support sur le bras d'essuie-glace jusqu'à ce qu'il se verrouille.
10. Abaisser les deux bras d'essuie-glace.
11. Mettre le contacteur d'allumage en position MARCHE *1 et maintenir la commande d'essuie-glace sur **MIST** jusqu'à ce que les deux bras d'essuie-glace reviennent en position normale.

*1 : Les modèles équipés du système d'accès sans clé ont un bouton **ENGINE START/STOP** au lieu d'un contacteur d'allumage.

Remplacement du caoutchouc des balais d'essuie-glace arrière

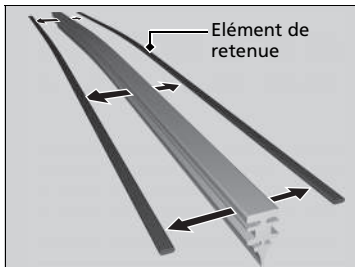
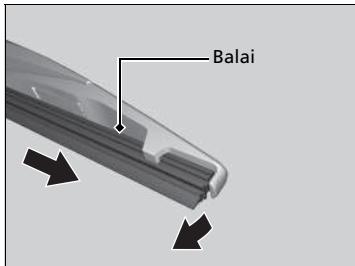
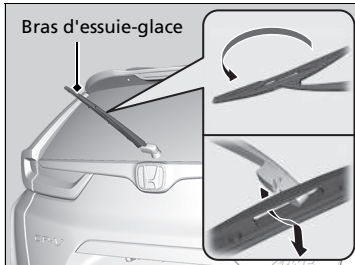

1. Relever le bras d'essuie-glace.
2. Pivoter l'extrémité inférieure du balai d'essuie-glace vers le haut jusqu'à ce qu'elle se détache du bras d'essuie-glace.
3. Faire glisser le balai hors de l'essuie-glace.
4. Déposer les éléments de retenue du balai d'essuie-glace et les monter sur un balai en caoutchouc neuf.

Remplacement du caoutchouc des balais d'essuie-glace arrière

REMARQUE

Éviter de relâcher brusquement le bras d'essuie-glace ; cela risque de détériorer la vitre arrière.

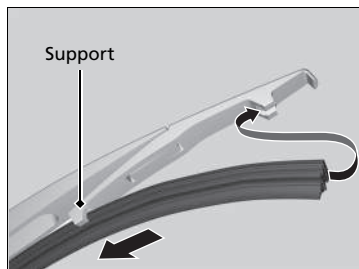

5. Faire coulisser le balai d'essuie-glace neuf sur le support.
 - S'assurer que le balai s'engage correctement, puis installer l'ensemble de balai d'essuie-glace sur le bras d'essuie-glace.

Contrôle des pneumatiques

Pour une utilisation en toute sécurité du véhicule, les pneumatiques doivent être du type et de la taille appropriés, en bon état avec une bande de roulement adéquate, et correctement gonflés.

■ Consignes de gonflage

Des pneumatiques correctement gonflés offrent une tenue de route, une durée de vie de la bande de roulement et un confort optimum. Se reporter à l'étiquette du montant de porte côté conducteur pour connaître la pression spécifiée.

Des pneumatiques sous-gonflés s'usent de manière irrégulière, affectent négativement la tenue de route et la consommation de carburant, et sont plus enclins à la surchauffe.

Des pneus surgonflés affectent le confort de conduite, sont plus sensibles aux dangers de la route et s'usent de manière irrégulière.

Avant chaque utilisation journalière du véhicule, examiner tous les pneumatiques. Si l'un des pneumatiques semble plus plat que les autres, vérifier la pression de gonflage avec un manomètre.

Au moins une fois par mois ou avant chaque long trajet, utiliser un manomètre pour mesurer la pression de gonflage de tous les pneumatiques, y compris la roue de secours. Même les pneumatiques en bon état peuvent perdre entre 10 et 20 kPa (0,1 à 0,2 bar) par mois.

■ Consignes d'inspection

A chaque contrôle de la pression de gonflage, inspecter également les pneumatiques et les tiges de valve. Rechercher la présence de :

- Bosses ou hernies sur le flanc ou la bande de roulement des pneumatiques. Remplacer le pneumatique s'il présente des entailles, fentes ou craquelures sur son flanc. Le remplacer si du textile ou des câbles apparaissent.
- Corps étrangers et fuites d'air qu'il conviendra d'éliminer.
- Usure irrégulière de la bande de roulement. Faire vérifier l'alignement des roues par un concessionnaire.
- Usure excessive de la bande de roulement.

➤ **Indicateurs d'usure** P. 706

- Craquelures ou autres dommages autour de la tige de valve.

☒ Contrôle des pneumatiques

⚠ ATTENTION

Conduire avec des pneumatiques excessivement usés ou incorrectement gonflés peut provoquer un accident pouvant entraîner des blessures graves, voire mortelles.

Suivre toutes les instructions contenues dans ce manuel d'utilisation concernant le gonflage et l'entretien des pneumatiques.

Mesurer la pression de gonflage à froid. Cela signifie que le véhicule est garé depuis trois heures au moins ou qu'il a parcouru moins de 1,6 km. Le cas échéant, ajouter ou libérer de l'air jusqu'à obtenir la pression spécifiée.

Si la pression des pneus est contrôlée à chaud, elle peut être de 30-40 kPa (0,3-0,4 bar) supérieure à celle d'un contrôle effectué à froid.

Le système d'avertissement de perte de pression doit être initialisé après chaque réglage de pression des pneus.

➤ **Système d'alerte de crevaison** P. 547

Indicateurs d'usure

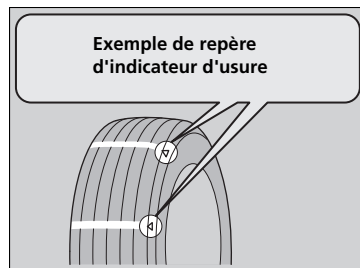

La rainure où se trouve l'indicateur d'usure est moins profonde de 1,6 mm environ par rapport aux autres endroits du pneumatique. Si l'usure de la bande de roulement est telle que l'indicateur se voit, remplacer le pneumatique.

Des pneumatiques usés présentent une adhérence réduite sur routes mouillées.

Durée de service des pneumatiques

La durée de service des pneumatiques dépend de nombreux facteurs : habitudes de conduite, état des routes, charge du véhicule, pression de gonflage, historique d'entretien, vitesse et conditions environnementales (même lorsque les pneumatiques ne roulent pas).

En plus des inspections périodiques et du contrôle de pression de gonflage, il est recommandé d'effectuer une inspection annuelle lorsque les pneumatiques ont plus de cinq ans. Tous les pneumatiques, roue de secours incluse, doivent être remplacés après une durée de service de 10 ans à partir de la date de fabrication, quels que soient leur état et leur degré d'usure.

► Contrôle des pneumatiques

Faire vérifier les pneumatiques par un concessionnaire en cas de vibration constante en cours de conduite. Les pneumatiques neufs et tout pneumatique qui a été déposé et reposé doivent être correctement équilibrés.

Remplacement des pneumatiques

Remplacer les pneumatiques par des pneumatiques radiaux de mêmes taille, capacité de charge, indice de vitesse et indice de pression des pneus maximale à froid (comme indiqué sur le flanc du pneumatique). L'utilisation de pneumatiques de taille et de conception différentes peut altérer le fonctionnement de certains systèmes du véhicule, tels que l'ABS et le système d'assistance à la stabilité du véhicule (VSA).

Il est recommandé de remplacer les quatre pneumatiques en même temps. Si cela n'est pas possible, remplacer les pneumatiques avant et les pneumatiques arrière par paire.

S'assurer que les spécifications des jantes correspondent aux spécifications des jantes d'origine.

Remplacement des pneumatiques

ATTENTION

Le montage de pneumatiques inappropriés sur le véhicule peut affecter sa tenue de route et sa stabilité. Ceci peut provoquer un accident pouvant entraîner des blessures graves, voire mortelles.

Toujours utiliser des pneus du type et de la taille recommandés sur l'étiquette apposée sur le véhicule.

Permutation des pneumatiques

La permutation des pneumatiques conformément au programme d'entretien permet une usure plus régulière et augmente leur durée de vie.

■ Pneumatiques sans repères de sens de rotation

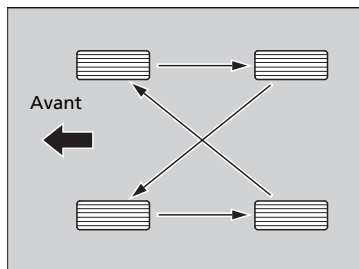

Permuter les pneumatiques comme indiqué ici.

■ Pneumatiques avec repères de sens de rotation

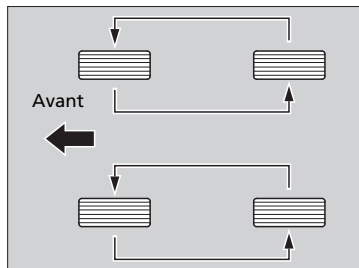

Permuter les pneumatiques comme indiqué ici.

►► Permutation des pneumatiques

Les pneumatiques à sculptures directionnelles peuvent être permutés uniquement entre l'avant et l'arrière (pas d'un côté à l'autre).

Les pneumatiques directionnels doivent être montés avec le repère de sens de rotation orienté vers l'avant, comme indiqué ci-dessous.

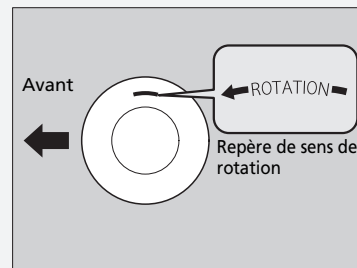

Lorsque les pneumatiques sont permutés, penser à vérifier leur pression de gonflage.

Le système d'avertissement de perte de pression doit être initialisé après chaque permutation des pneus.

►► **Système d'alerte de crevaison** P. 547

Dispositifs de traction pour conditions enneigées

Si les routes sont enneigées ou verglacées, monter des pneumatiques hiver ou des chaînes, ralentir et maintenir une distance suffisante entre les véhicules.

Tourner le volant ou actionner les freins avec précaution pour éviter de dérapier.

Utiliser des chaînes, des pneumatiques hiver ou des pneumatiques toutes saisons en fonction des besoins ou conformément à la législation.

Lors de la pose, se reporter aux points suivants.

Pour les pneumatiques hiver :

- Choisir des pneumatiques de taille et de capacité de charge similaires aux pneumatiques d'origine.

- Poser les pneumatiques hiver sur les quatre roues.

Pour les chaînes :

- Consulter un concessionnaire avant l'achat de tout type de chaînes pour le véhicule.
- Les poser uniquement sur les pneumatiques avant.
- Le véhicule présentant un jeu limité entre le pneumatique et le passage de roue, il est fortement recommandé d'utiliser les chaînes indiquées ci-dessous :

Dimension du pneumatique d'origine*1	Type de chaîne
235/65R17 104H	RUD-matic classic 4716134
235/60R18 103H	RUD-matic classic 4716134
235/55R19 101Y	RUD matic classic V 19642

*1 : La dimension du pneu d'origine est spécifiée sur l'étiquette d'information relative aux pneumatiques située sur le montant de porte côté conducteur.

- Lors de la pose, suivre les instructions du fabricant des chaînes. Les serrer au maximum.
- Vérifier que les chaînes ne touchent pas les conduites de frein ou la suspension.
- Conduire lentement.

Dispositifs de traction pour conditions enneigées

ATTENTION

L'utilisation de mauvaises chaînes ou une mauvaise installation des chaînes peut endommager les conduites de frein et provoquer un accident pouvant entraîner des blessures graves ou mortelles.

Suivre les instructions du présent manuel d'utilisation concernant le choix et l'utilisation des chaînes.

REMARQUE

Les équipements de traction de mauvaise taille ou mal installés peuvent endommager les conduites de frein, la suspension, la carrosserie et les roues du véhicule. Arrêter le véhicule immédiatement si ces équipements cognent contre une pièce du véhicule.

Selon la législation de l'UE sur les pneumatiques, en cas d'utilisation de pneumatiques hiver, il est nécessaire d'apposer une étiquette mentionnant la vitesse maximum autorisée dans le champ de vision du conducteur, dans le cas où la vitesse maximum du véhicule est supérieure à la vitesse maximum autorisée avec le pneumatique hiver. Cette étiquette est disponible chez le revendeur de pneumatiques. Pour toute question, consulter un concessionnaire.

Une fois les chaînes posées, suivre les instructions du fabricant de chaînes quant aux limites de fonctionnement du véhicule.

Utiliser des chaînes uniquement en cas d'urgence ou lorsqu'elles sont légalement requises pour traverser une certaine zone.

Redoubler de prudence en cas de conduite avec des chaînes sur la neige ou le verglas. Leur tenue de route est moins prévisible que de bons pneumatiques hiver sans chaînes.

Si le véhicule est équipé de pneus été, il faut tenir compte du fait que ces pneus ne sont pas conçus pour les conditions de conduite hivernale. Pour plus d'informations, contacter un concessionnaire.

Contrôle de la batterie

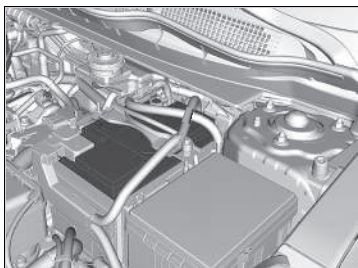

L'état de la batterie est contrôlé par un capteur situé sur la borne négative de la batterie. En cas de problème avec ce capteur, l'interface d'information du conducteur affichera un message d'avertissement. Dans ce cas, faire inspecter le véhicule par un concessionnaire.

Contrôler la corrosion des bornes de batterie tous les mois.

Si la batterie du véhicule est débranchée ou déchargée :

- Le système audio est désactivé.
➔ **Réactivation du système audio** P. 301
- L'horloge se remet à zéro.
➔ **Horloge** P. 174
- **Modèle à conduite à droite**
Le système d'immobilisation doit être réinitialisé.
➔ **Témoin du système d'immobilisation** P. 110

⌘ Batterie

⚠ ATTENTION

Pendant son fonctionnement normal, la batterie émet de l'hydrogène, qui est un gaz explosif.

Une étincelle ou une flamme nue peut faire exploser la batterie avec une force suffisante pour provoquer des blessures graves ou mortelles.

Ne pas approcher d'étincelles, de flammes nues et ne pas fumer à proximité de la batterie.

Porter des vêtements protecteurs et un masque, ou confier l'entretien de la batterie à un technicien qualifié.

⚠ ATTENTION

La batterie contient de l'acide sulfurique (électrolyte) qui est hautement corrosif et toxique.

Toute projection d'électrolyte dans les yeux ou sur la peau peut provoquer de graves brûlures. Porter des lunettes et des vêtements de protection lors d'une intervention sur ou à proximité de la batterie.

Toute ingestion d'électrolyte peut provoquer un empoisonnement mortel si aucune action immédiate n'est prise.

TENIR HORS DE PORTEE DES ENFANTS

▶▶ Batterie

Procédures d'urgence

Yeux : rincer avec de l'eau contenue dans une tasse ou tout autre contenant pendant au moins 15 minutes. (De l'eau sous pression peut endommager l'œil.) Appeler immédiatement un médecin.

Peau : retirer tout vêtement contaminé. Rincer la peau avec de grandes quantités d'eau. Appeler immédiatement un médecin.

Ingestion : boire de l'eau ou du lait. Appeler immédiatement un médecin.

En cas de corrosion, nettoyer les bornes de la batterie avec un mélange de levure chimique et d'eau. Nettoyer les bornes avec un chiffon humide. Essuyer la batterie à l'aide d'un chiffon/d'une serviette. Enduire les bornes de graisse pour prévenir la corrosion.

Lors du remplacement de la batterie, la batterie de remplacement doit répondre aux mêmes spécifications. Pour plus d'informations, contacter un concessionnaire.

Mise en charge de la batterie

Débrancher les deux câbles de la batterie afin de ne pas endommager le circuit électrique du véhicule. Toujours débrancher le câble négatif (-) en premier et le rebrancher en dernier.

» Batterie

Modèles avec arrêt automatique au ralenti

La batterie de ce véhicule est spécialement conçue pour un modèle équipé de l'arrêt automatique au ralenti. L'utilisation d'une batterie autre que celle de type spécifié peut raccourcir la durée de vie de la batterie et empêcher l'activation de l'arrêt automatique au ralenti. En cas de remplacement de cette batterie, s'assurer d'opter pour le type de batterie spécifié. Consulter un concessionnaire pour plus de détails.

▣ Spécifications P. 768

Les témoins de régulateur de vitesse adaptatif (ACC)*/ régulateur de vitesse adaptatif (ACC) avec maintien de distance de sécurité à basse vitesse (LSF)*, détection du changement de voie, système d'assistance à la stabilité du véhicule (VSA), VSA OFF, système de freinage automatique d'urgence (CMBS), système d'avertissement de perte de pression/de basse pression des pneus*, frein de stationnement et système de freinage (orange) peuvent s'allumer, accompagnés d'un message dans l'interface d'information du conducteur lorsque le contacteur d'allumage est mis en position MARCHE ^{*1} après le rebranchement de la batterie.

Conduire sur une courte distance à plus de 20 km/h. Le témoin doit s'éteindre. S'il ne le fait pas, faire contrôler le véhicule par un concessionnaire.

*1 : Les modèles équipés du système d'accès sans clé ont un bouton **ENGINE START/STOP** au lieu d'un contacteur d'allumage.

* Non disponible sur tous les modèles

Remplacement de la batterie

En cas de dépose et de remplacement de la batterie, toujours suivre les procédures de sécurité d'entretien et respecter les avertissements lors du contrôle de la batterie pour éviter tout risque potentiel.

🔧 **Sécurité d'entretien** P. 657

🔧 **Contrôle de la batterie** P. 710

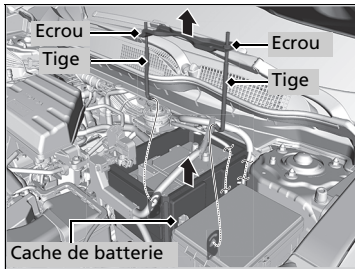
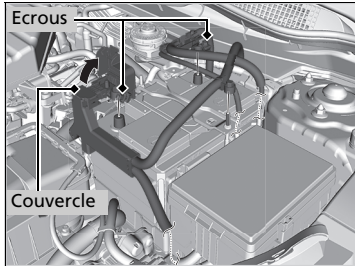

1. Mettre le contacteur d'allumage sur ANTIVOL [0]*1. Ouvrir le capot.
2. Desserrer l'écrou sur le câble négatif de batterie, puis débrancher le câble de la borne négative (-).
3. Ouvrir le cache de la borne positive de batterie. Desserrer l'écrou sur le câble positif de batterie, puis débrancher le câble de la borne positive (+).
4. A l'aide d'une clé desserrer les écrous de chaque côté de la bride de la batterie.
5. Sortir l'extrémité inférieure de chaque tirant de l'orifice sur le support de batterie et déposer l'ensemble composé du support et des tirants.
6. Déposer le cache de batterie.

Remplacement de la batterie

REMARQUE

La mise au rebut inadéquate de la batterie peut nuire à l'environnement et à la santé. Toujours vérifier les réglementations locales relatives à la mise au rebut des batteries.

Ce symbole figurant sur la batterie signifie que ce produit ne doit pas être traité comme une ordure ménagère.



Pour installer une nouvelle batterie, répéter la procédure en sens inverse.

Toujours débrancher le câble négatif (-) en premier et le rebrancher en dernier.

*1 : Les modèles équipés du système d'accès sans clé ont un bouton **ENGINE START/STOP** au lieu d'un contacteur d'allumage.

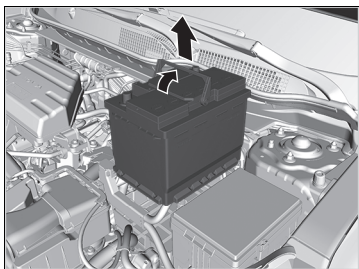

7. Extraire la batterie avec précaution.

Etiquette de batterie



Exemple

Etiquette de batterie

DANGER

- Ne pas approcher de flammes ni d'étincelles près de la batterie. La batterie produit des gaz explosifs qui peuvent provoquer une explosion.
- Porter des lunettes de protection et des gants en caoutchouc lors de la manipulation de la batterie pour éviter tout risque de brûlures ou de perte de la vue en cas d'exposition à de l'électrolyte de batterie.
- Ne pas laisser des enfants manipuler la batterie, en aucun cas. S'assurer que toute personne manipulant la batterie a une bonne compréhension des dangers et des procédures de manipulation correctes.
- Manipuler l'électrolyte avec des précautions particulières car il contient de l'acide sulfurique dilué. L'exposition des yeux ou de la peau peut provoquer des brûlures ou une perte de la vue.
- Lire attentivement ce manuel et assimiler ces instructions avant de manipuler la batterie. L'inobservation de cette consigne peut entraîner des blessures graves et endommager le véhicule.
- Ne pas utiliser la batterie si le niveau d'électrolyte est inférieur ou égal au niveau recommandé. L'utilisation d'une batterie dotée d'un électrolyte faible peut provoquer une explosion et des blessures graves.

Remplacement de la pile bouton

Si le témoin ne s'allume pas lorsque la touche est enfoncée, remplacer la pile.

■ Clé rétractable*

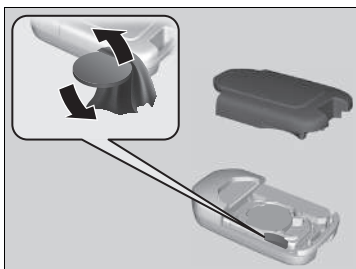

Type de pile : CR2032

1. A l'aide d'une pièce de monnaie, faire levier sur le bord et déposer le demi-boîtier supérieur.
 - ▶ Entourer la pièce de monnaie d'un chiffon pour éviter de rayer la clé rétractable.
2. Retirer la pile bouton à l'aide du petit tournevis à lame plate.
3. Veiller à bien respecter la polarité de la pile.

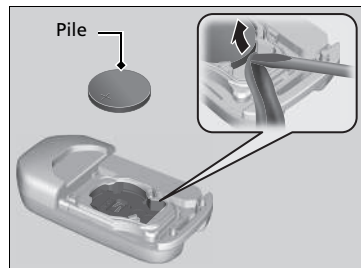

⌘ Remplacement de la pile bouton

⚠ ⚠ ATTENTION

DANGER DE BRULURE CHIMIQUE

La pile qui alimente la télécommande peut provoquer de graves brûlures internes, voire entraîner la mort, en cas d'ingestion.

Maintenir les piles neuves et usées à l'écart des enfants.

En cas de soupçons d'ingestion de la pile par un enfant, consulter immédiatement un médecin.

Un repère d'avertissement est situé à proximité de la pile bouton*.

REMARQUE

Si une pile n'est pas mise au rebut selon les réglementations, elle peut nuire à l'environnement. Toujours vérifier les réglementations locales relatives à la mise au rebut des batteries.

Ce symbole figurant sur la batterie signifie que ce produit ne doit pas être traité comme une ordure ménagère.



Des piles de rechange sont disponibles dans le commerce ou chez un concessionnaire.

■ Télécommande d'accès sans clé *

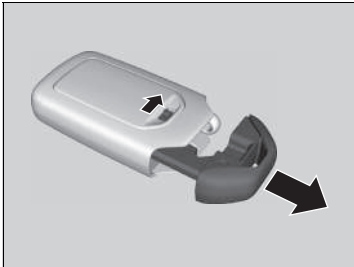

Type de pile : CR2032

1. Retirer la clé intégrée.

2. A l'aide d'une pièce de monnaie, faire levier sur le bord et déposer le demi-boîtier supérieur.
 - Entourer la pièce de monnaie d'un chiffon pour éviter de rayer la télécommande d'accès sans clé.
 - Déposer avec précaution pour éviter de perdre les vis.
3. Veiller à bien respecter la polarité de la pile.

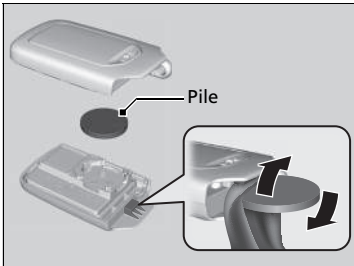

* Non disponible sur tous les modèles

Climatisation

Pour un fonctionnement correct et sûr du système de commande de la climatisation, le circuit de réfrigérant doit être entretenu par un technicien qualifié uniquement.

Ne jamais réparer ou remplacer l'évaporateur de la climatisation (serpentin de refroidissement) par un dispositif récupéré sur un véhicule usagé ou endommagé.

Entretien du système de commande de la climatisation

REMARQUE

La mise à l'air du réfrigérant est nocive pour l'environnement. Pour éviter la mise à l'air du réfrigérant, ne jamais remplacer l'évaporateur par un dispositif récupéré sur un véhicule usagé ou endommagé.

Le réfrigérant présent dans la climatisation du véhicule est inflammable et peut s'enflammer au cours de l'entretien si les procédures correctes ne sont pas respectées.

L'étiquette du climatiseur se trouve sous le capot :



 : attention

 : réfrigérant inflammable

 : requiert l'intervention d'un technicien agréé

 : système de climatisation

➤ **Étiquettes de sécurité** P. 95

➤ **Spécifications** P. 768

Filtre à poussière et à pollen

■ Quand remplacer le filtre à poussière et à pollen

Remplacer le filtre à poussière et à pollen selon le programme d'entretien recommandé. Il est recommandé de remplacer le filtre plus tôt si le véhicule circule dans un environnement poussiéreux.

📄 **Programme d'entretien*** P. 670

■ Comment remplacer le filtre à poussière et à pollen

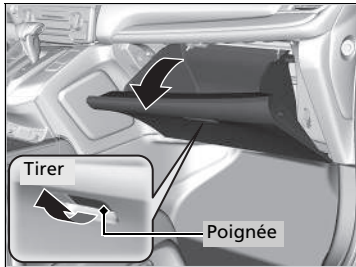

1. Ouvrir la boîte à gants.

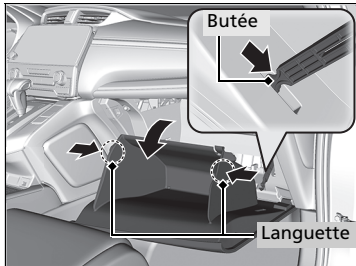

2. Dégager les deux languettes en appuyant sur chaque panneau latéral, puis appuyer sur la butée.

3. Faire pivoter la boîte à gants pour la dégager.

📄 Filtre à poussière et à pollen

Si le débit d'air provenant du système de commande de la climatisation se détériore de façon notable, et si les vitres s'embuent facilement, le filtre doit probablement être remplacé.

Le filtre à poussière et à pollen collecte le pollen, la poussière et autres particules présentes dans l'air.

En cas de doute quant à la façon de remplacer le filtre à poussière et à pollen, faire appel à un concessionnaire.

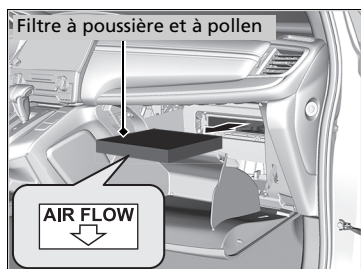
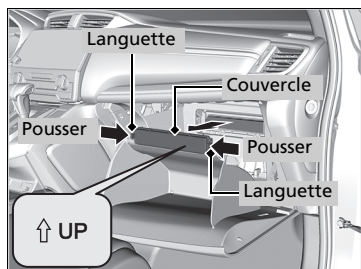

4. Enfoncer les languettes aux extrémités du couvercle de boîtier de filtre et le déposer.

5. Déposer le filtre du boîtier.

6. Poser un filtre neuf dans le boîtier.

► Orienter la flèche **AIR FLOW** vers le bas.

Entretien de l'habitacle

Utiliser un aspirateur pour enlever la poussière avant d'utiliser un chiffon.

Pour nettoyer, utiliser un chiffon humide et une solution de détergent doux et d'eau chaude.

Utiliser un chiffon propre pour éliminer les résidus de détergent.

Nettoyage des ceintures de sécurité

Utiliser une brosse souple et une solution de savon doux et d'eau chaude pour nettoyer les ceintures de sécurité. Laisser les ceintures de sécurité sécher à l'air libre. Essuyer les boucles des ancrages de ceintures de sécurité à l'aide d'un chiffon propre.

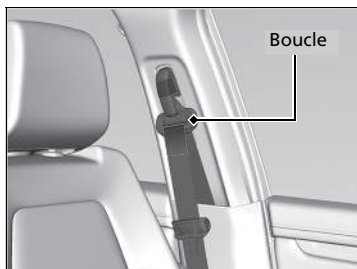

Entretien de l'habitacle

Ne pas verser de liquides dans l'habitacle. Les dispositifs et circuits électriques peuvent présenter des dysfonctionnements après avoir été éclaboussés.

Ne pas pulvériser de produits à base de silicone sur des dispositifs électriques tels que des interrupteurs et des dispositifs audio. Le non-respect de cette consigne peut provoquer des dysfonctionnements de ces dispositifs ou un incendie dans l'habitacle.

Si un produit pulvérisé à base de silicone a été utilisé sur des dispositifs électriques, consulter un concessionnaire.

Selon leur composition, les solvants chimiques et diffuseurs aromatiques liquides peuvent entraîner une décoloration, des plis et des craquelures sur les tissus et les éléments à base de résine.

Ne pas utiliser de solvants alcalins ou biologiques tels que le benzène ou l'essence.

Après avoir utilisé des solvants chimiques, veiller à les essuyer soigneusement avec un chiffon sec.

Si des chiffons imbibés de solvants chimiques ont été posés sur des tissus ou des éléments à base de résine pendant une période prolongée, laver ces derniers.

Faire attention de ne pas répandre de l'assainisseur d'air liquide.

■ Nettoyage des vitres

Nettoyer à l'aide d'un produit de nettoyage pour vitres.

■ Entretien du cuir véritable*

Pour nettoyer correctement le cuir :

1. Utiliser d'abord un aspirateur ou chiffon doux sec pour éliminer toute la saleté ou poussière.
2. Nettoyer le cuir avec un chiffon doux trempé dans une solution composée à 90 % d'eau et 10 % de solution savonneuse neutre.
3. Essuyer tout résidu de savon avec un chiffon humide propre.
4. Essuyer l'eau résiduelle et laisser le cuir sécher à l'air libre et à l'ombre.

» Nettoyage des vitres

Des fils sont fixés sur la partie intérieure de la vitre arrière. Essuyer dans le sens des fils à l'aide d'un chiffon doux de façon à ne pas les endommager.

Veiller à ne pas verser de liquides, tels que de l'eau ou du nettoyant à vitre, sur les pourtours des caches de la caméra du capteur avant et du capteur de pluie/lumière*.

» Entretien du cuir véritable*

Il est important de nettoyer ou d'éliminer la poussière ou la saleté dès que possible. Les déversements peuvent pénétrer dans le cuir et provoquer des tâches. La saleté ou la poussière peuvent provoquer l'abrasion du cuir. En outre, merci de noter que certains vêtements de couleur foncée peuvent froter sur les sièges en cuir, entraînant une décoloration ou des tâches.

Entretien extérieur

Nettoyer la carrosserie du véhicule après avoir utilisé le véhicule. Rechercher régulièrement la présence de rayures sur la peinture du véhicule. Une rayure sur une surface peinte peut provoquer l'apparition de rouille sur la carrosserie. Si le véhicule présente une rayure, faire effectuer la retouche de peinture rapidement.

Lavage du véhicule

Nettoyer le véhicule régulièrement. Nettoyer le véhicule plus fréquemment en cas de conduite dans les conditions suivantes :

- En cas de conduite sur des routes salées.
- En cas de conduite dans des zones côtières.
- Si les surfaces peintes sont salies par du goudron, de la suie, de la fiente d'oiseau, des insectes ou de la sève d'arbre.

Utilisation d'une station de lavage automatique

- Bien suivre les instructions affichées dans la station de lavage automatique.
- Rabattre les rétroviseurs.
- Pour les modèles avec essuie-glaces intermittents automatiques, arrêter les essuie-glaces.

Utilisation d'équipement de nettoyage à haute pression

- Tenir le gicleur de nettoyage assez loin de la carrosserie du véhicule.
- Procéder avec précaution autour des vitres. Si le gicleur de nettoyage est trop près, l'eau risque de s'infiltrer dans l'habitacle.
- Ne pas projeter d'eau à haute pression directement dans le compartiment moteur. Utiliser plutôt un jet d'eau à basse pression et un détergent doux.

► Lavage du véhicule

Ne pas pulvériser d'eau sur les bouches d'air. Ceci peut provoquer un dysfonctionnement.

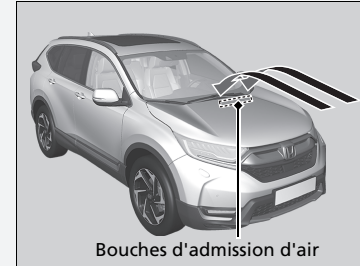

S'il est nécessaire de soulever le bras d'essuie-glace du pare-brise, commencer par régler le bras d'essuie-glace sur la position d'entretien.

► **Remplacement du caoutchouc des balais d'essuie-glace avant** p. 700

■ Lustrage à la cire

Une bonne couche de cire pour carrosserie automobile permet de protéger la peinture du véhicule contre les diverses conditions climatiques. Etant donné que la cire disparaît au fil du temps et que le véhicule se retrouve exposé aux diverses conditions climatiques, lustrer de nouveau selon besoin.

■ Entretien des pare-chocs et autres pièces à revêtement de résine

Si de l'essence, de l'huile, du liquide de refroidissement moteur ou de l'électrolyte de batterie se répandent sur des éléments à revêtement de résine, il est possible que ces éléments soient tachés ou que le revêtement s'écaille. Les nettoyer rapidement à l'aide d'un chiffon doux et d'eau claire.

■ Nettoyage des vitres

Nettoyer à l'aide d'un produit de nettoyage pour vitres.

» Lustrage à la cire

REMARQUE

Les solvants chimiques et les nettoyeurs forts peuvent endommager la peinture et les pièces en métal et en plastique de votre véhicule. Essuyer immédiatement tout écoulement.

» Entretien des pare-chocs et autres pièces à revêtement de résine

Se renseigner auprès d'un concessionnaire quant à l'enduit approprié pour retoucher des surfaces peintes des pièces en résine.

■ Entretien des jantes en aluminium

Le sel et les autres saletés provenant de la route peuvent détériorer l'aluminium. Lorsque cela est nécessaire, utiliser dès que possible une éponge et un détergent doux pour essuyer ces substances contaminantes. N'utiliser ni brosse dure ni produits chimiques agressifs (notamment certains produits de nettoyage pour roues en vente dans le commerce). Ces derniers pourraient endommager la finition de protection des jantes en alliage d'aluminium, contribuant ainsi à leur corrosion. Selon le type de finition, il est possible que les roues brunissent ou ternissent. Pour éviter que l'eau ne laisse des taches, essuyer les roues avec un chiffon pour les sécher tant qu'elles sont encore humides.

■ Buée sur les verres des feux extérieurs

Les verres intérieurs des feux extérieurs (phares, feux stop, etc.) peuvent être temporairement embués si vous avez roulé sous la pluie, ou après le passage du véhicule dans une station de lavage. De la condensation peut se former à l'intérieur des verres lorsqu'il y a un écart important entre la température ambiante et la température à l'intérieur des verres (de la même façon qu'on observe une formation de buée sur les vitres du véhicule par temps de pluie). Ces conditions sont dues à des phénomènes naturels, et non à des problèmes de conception structurelle des feux extérieurs.

La conception des verres peut entraîner une accumulation d'humidité à la surface du cadre des verres des éclairages. Il ne s'agit pas d'un dysfonctionnement.

Cependant, en cas d'accumulation de grandes quantités d'eau ou de formation de grosses gouttes d'eau à l'intérieur des verres, faire examiner le véhicule par un concessionnaire.

Accessoires

Lors de la pose d'accessoires, s'assurer de respecter les points suivants :

- Ne pas installer d'accessoires sur le pare-brise. Ils risquent d'entraver la visibilité et d'affecter la capacité de réaction du conducteur aux conditions de la route.
- Ne poser aucun accessoire sur les surfaces marquées SRS Airbag, sur les côtés ou les dossiers des sièges avant, sur les montants avant ou latéraux ou à proximité des vitres latérales. Les accessoires montés à ces endroits peuvent interférer avec le fonctionnement des airbags du véhicule ou peuvent être propulsés sur le conducteur ou un autre occupant si les airbags se déploient.
- S'assurer que la pose d'accessoires électroniques n'entraîne pas de surcharge des circuits électriques et n'affecte en rien le bon fonctionnement du véhicule.
 - **Fusibles** P. 756
- Avant de poser un accessoire électronique, demander à l'installateur de contacter un concessionnaire pour se faire aider. Si possible, demander au concessionnaire de procéder à une inspection finale de l'installation.

Accessoires et modifications

ATTENTION

Les accessoires ou modifications non appropriés peuvent affecter la tenue de route, la stabilité et les performances du véhicule, et provoquer un accident pouvant entraîner des blessures graves, voire mortelles.

Observer l'ensemble des consignes du présent manuel d'utilisation relatives aux accessoires et modifications.

Lorsqu'ils sont correctement installés, les téléphones portables, alarmes, radios bidirectionnelles, antennes radio et systèmes audio de faible puissance ne doivent pas gêner le bon fonctionnement des systèmes du véhicule commandés par ordinateur, tels que les airbags et le système de freinage antiblocage.

Il est recommandé d'utiliser des accessoires d'origine Honda pour garantir leur bon fonctionnement sur le véhicule.

Modifications

Ne pas modifier le véhicule d'une façon qui risque de nuire à la tenue de route, à la stabilité et à la fiabilité du véhicule. Ne pas installer de pièces ou accessoires qui ne sont pas d'origine Honda et pourraient avoir les mêmes effets.

Même des modifications mineures apportées aux systèmes du véhicule peuvent affecter les performances globales du véhicule.

Toujours s'assurer que l'ensemble de l'équipement est correctement installé et entretenu, et ne pas apporter de modification qui rende le véhicule ou ses systèmes non conformes aux réglementations nationale et locale en vigueur.

Le port de diagnostic embarqué (connecteur OBD-II/SAE J1962) installé sur ce véhicule est prévu pour être utilisé avec les dispositifs de diagnostic du système automobile ou avec d'autres dispositifs approuvés par Honda. L'utilisation de tout autre type de dispositif peut affecter les systèmes électroniques du véhicule ou les compromettre, ce qui peut provoquer un dysfonctionnement du système, le déchargement de la batterie ou d'autres problèmes inattendus.

Ne pas modifier et ne jamais tenter de réparer les composants électriques.

Situations inattendues

Ce chapitre explique comment faire face aux situations inattendues.

Outils

Types d'outils 730

En cas de crevaison

Remplacement d'un pneu crevé 732

Le moteur ne démarre pas

Contrôle du moteur 741

Modèles avec système d'accès sans clé

Si la pile de la télécommande d'accès sans clé est faible 742

Modèles avec système d'accès sans clé

Arrêt d'urgence du moteur 743

Si la batterie est déchargée 744

Impossible de déplacer le levier de vitesses* 746

Surchauffe

Mesures à prendre en cas de surchauffe 747

Témoin, allumé/clignotant

Si le témoin de pression d'huile faible s'allume 749

Si le témoin du système de charge s'allume 749

Si le témoin de dysfonctionnement s'allume ou clignote 750

Si le témoin du système de freinage (rouge) s'allume ou clignote 751

Si le témoin du système de freinage (rouge) s'allume ou clignote en même temps que le témoin du système de freinage (orange) s'allume 752

Si le témoin du système de direction assistée électrique (EPS) s'allume 753

Si le témoin de basse pression des pneus/alerte de crevaison s'allume ou clignote 754

Si le témoin de niveau d'huile bas apparaît 755

Fusibles

Emplacements des fusibles 756

Contrôle et remplacement des fusibles 762

Remorquage d'urgence 763

En cas d'impossibilité d'ouvrir le hayon 764

* Non disponible sur tous les modèles

Types d'outils

Modèles sans siège de troisième rangée

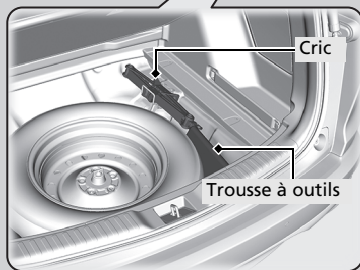
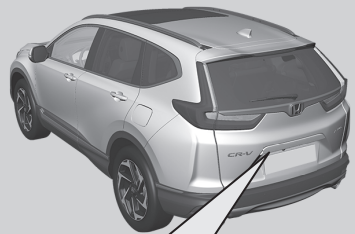

Cric

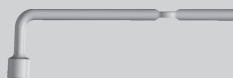

Clé pour écrou de roue/
poignée de cric

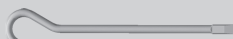

Barre de poignée de cric



Poignée

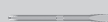

Tournevis

Types d'outils

Les outils sont rangés dans le compartiment à bagages.

Modèles avec siège de troisième rangée

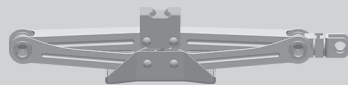
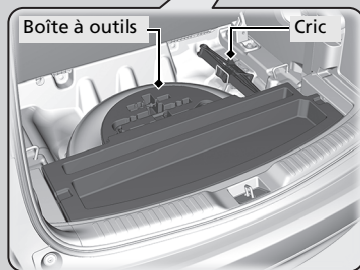
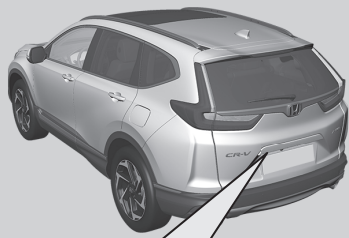

Cric

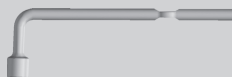

Clé pour écrou de roue/
poignée de cric



Barre de poignée de cric



Poignée



Tournevis

Remplacement d'un pneu crevé

Si une crevaison se produit en cours de route, maintenir le volant fermement et freiner progressivement pour réduire la vitesse, puis s'arrêter dans un endroit sûr. Remplacer le pneu crevé par une roue galette. Passer chez un concessionnaire le plus tôt possible pour faire réparer ou remplacer le pneumatique de taille normale.

1. Stationner le véhicule sur une surface ferme, plane et non glissante, puis serrer le frein de stationnement.

Modèles à transmission à variation continue

2. Placer la transmission sur **P**.

Modèles avec boîte de vitesses manuelle

2. Placer la transmission sur **R**.

Tous les modèles

3. Serrer le frein de stationnement.
4. Allumer les feux de détresse et mettre le contacteur d'allumage sur ANTIVOL **0***1.

Remplacement d'un pneu crevé

Suivre les précautions concernant la roue galette :
Vérifier régulièrement la pression de la roue galette. Elle doit être réglée à la pression spécifiée.
Pression spécifiée : 420 kPa (4,2 bar)

Lors de la conduite avec la roue galette, maintenir la vitesse du véhicule en dessous de 80 km/h. La remplacer par un pneumatique de taille normale dès que possible.

La roue galette placée dans le véhicule ne correspond qu'au modèle concerné. Ne pas l'utiliser sur un autre modèle. Ne pas utiliser un autre type de roue galette sur le véhicule concerné.

Ne pas monter de chaînes sur une roue galette.

En cas de crevaison d'un pneumatique avant équipé de chaînes, déposer l'une des roues arrière de taille normale et la remplacer par la roue galette. Déposer le pneumatique avant crevé et le remplacer par le pneumatique de taille normale précédemment déposé de l'arrière du véhicule. Monter les chaînes sur la roue avant.

Une roue galette peut affecter le confort de suspension et la traction sur certaines chaussées. Redoubler de prudence en cours de conduite.

Ne pas utiliser plusieurs roues galettes simultanément.

La roue galette est plus petite que la roue normale. La garde au sol du véhicule est réduite lorsque la roue galette est installée. Des débris sur la route ou des bosses peuvent endommager le soubassement du véhicule.

*1 : Les modèles équipés du système d'accès sans clé ont un bouton **ENGINE START/STOP** au lieu d'un contacteur d'allumage.

Se préparer à changer une roue

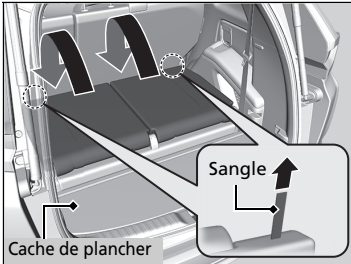

Modèles avec siège de troisième rangée

1. Abaisser l'appuie-tête du siège de troisième rangée au maximum.
Déverrouiller le dossier de siège en tirant sur la sangle. Pousser le dossier de siège vers l'avant.
2. Retirer le cache de plancher.
3. Retirer le cache de plancher du compartiment à bagages.
4. Déverrouiller le coussin de siège en tirant sur la sangle (jaune).
Pousser le coussin de siège vers l'avant, puis accrocher la sangle (noire) à l'appuie-tête.

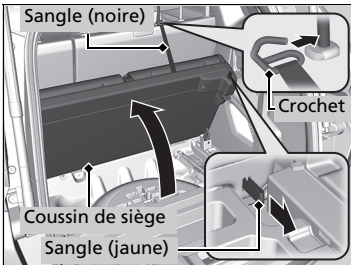
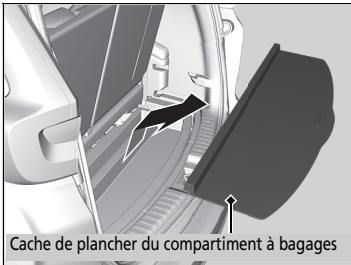

Remplacement d'un pneu crevé

ATTENTION : Le cric ne peut être utilisé que dans les situations de dépannage d'urgence, et non pour le remplacement standard des pneus saisonniers ou toute autre opération d'entretien ou de réparation normale.

REMARQUE

Ne pas utiliser le cric s'il ne fonctionne pas correctement. Appeler votre concessionnaire ou un service de dépannage.

Ne pas utiliser la roue galette en cas de traction d'une remorque.

Veiller à ce que tous les objets présents dans le compartiment à bagages ou s'étendant jusqu'aux sièges de troisième rangée soient bien fixés. Les objets non fixés peuvent être projetés vers l'avant en cas de freinage brutal.

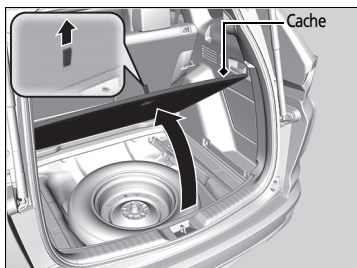

Modèles avec siège de troisième rangée

Roue de secours

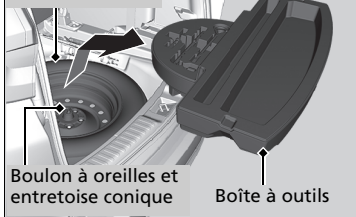

Modèles sans siège de troisième rangée

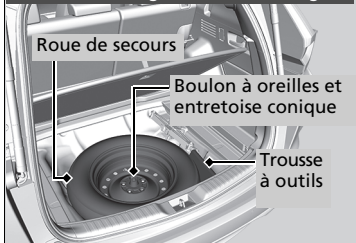

Modèles sans siège de troisième rangée

5. Ouvrir le plancher du compartiment à bagages.

Modèles avec siège de troisième rangée

6. Sortir la trousse à outils du compartiment à bagages.
Sortir la clé de boulon de roue et la barre de poignée de cric de la boîte à outils.

Modèles sans siège de troisième rangée

6. Sortir la trousse à outils du compartiment à bagages. Sortir la clé de boulon de roue et la barre de poignée de cric de la trousse à outils.

►► Se préparer à changer une roue

Veiller à ne pas se blesser lors de la dépose ou du remisage de la roue de secours.

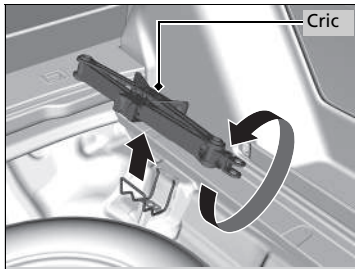

Tous les modèles

7. Sortir le cric du logement de la roue de secours.
8. Dévisser le boulon à oreilles et déposer l'entretoise conique, puis sortir la roue de secours.

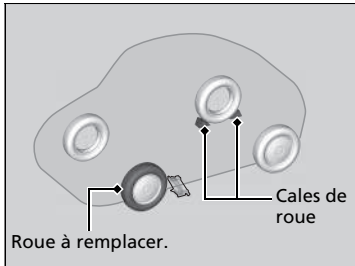

9. Placer une cale ou une pierre devant et derrière la roue diagonalement opposée au pneu crevé.

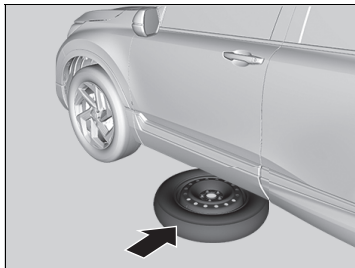

10. Placer la roue galette (côté voile de jante dirigé vers le haut) sous la carrosserie du véhicule, près du pneu à remplacer.



11. Desserrer chaque boulon de roue d'un tour environ à l'aide de la clé de boulon de roue.

Mise en place du cric

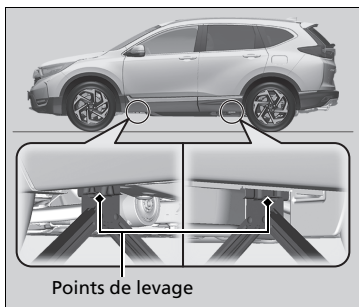

1. Placer le cric sous le point de levage le plus proche de la roue à changer.

Mise en place du cric

⚠ ATTENTION

Le véhicule peut facilement glisser du cric et blesser gravement toute personne se trouvant sous le véhicule.

Respecter scrupuleusement les consignes de remplacement d'une roue et ne jamais engager une partie du corps sous le véhicule s'il n'est soutenu que par le cric.

ATTENTION : Le cric doit être placé sur une surface plane et stable sur le même niveau que le véhicule en stationnement.

Le cric fourni avec le véhicule est accompagné de l'étiquette suivante.

1.	2.	3.

1. Voir le manuel d'utilisation.
2. Ne jamais se glisser sous le véhicule lorsqu'il est supporté par un cric.
3. Placer le cric sous la zone de renforcement.

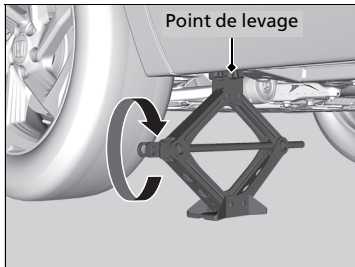

2. Tourner la chape du cric dans le sens des aiguilles d'une montre, comme indiqué sur l'illustration, jusqu'à ce que la partie supérieure du cric touche le point de levage.

► Veiller à ce que l'ergot du point de levage repose dans l'encoche du cric.

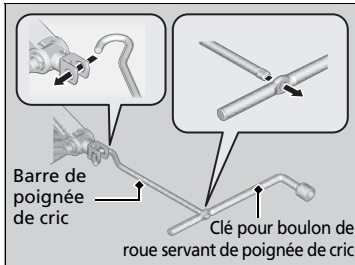

3. Soulever le véhicule à l'aide de la barre de poignée de cric et de la poignée de cric jusqu'à ce que le pneumatique ne repose plus sur le sol.

⌘ Mise en place du cric

Ne pas utiliser le cric si des passagers ou des bagages se trouvent dans le véhicule.

Utiliser le cric fourni dans le véhicule.

Les autres crics risquent de ne pas supporter le poids (« charge ») ou de ne pas s'insérer correctement dans le point de levage.

Respecter les consignes suivantes pour utiliser le cric en toute sécurité :

- Ne pas utiliser le cric pendant que le moteur tourne.
- N'utiliser le cric que lorsque le sol est ferme et plat.
- N'utiliser le cric qu'au niveau des points de levage.
- Ne pas pénétrer dans le véhicule lorsque le cric est utilisé.
- Ne pas placer d'objets sur ou sous le cric.

■ Remplacement du pneu crevé

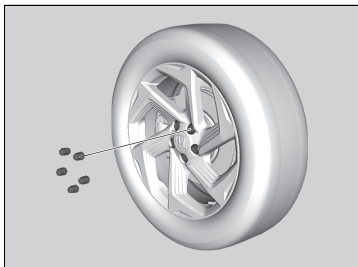

1. Déposer les boulons de roue et le pneu crevé.

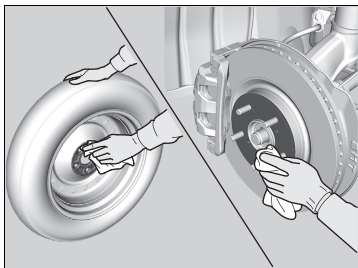

2. Essuyer les surfaces de montage de la roue avec un chiffon propre.

3. Monter la roue galette.

4. Visser les boulons de roue jusqu'à ce qu'ils viennent au contact des lèvres des trous de montage, puis arrêter de serrer.

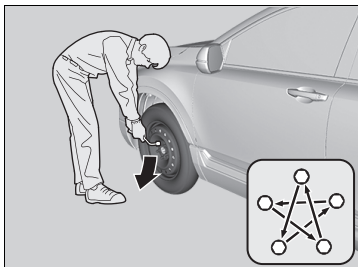

5. Abaisser le véhicule au sol et déposer le cric. Serrer les boulons de roue dans l'ordre indiqué sur l'illustration. Serrer successivement chaque boulon dans cet ordre deux à trois fois.

Couple de serrage des boulons de roue :
108 N·m (11 kgf·m)

▣ Remplacement du pneu crevé

Ne pas trop serrer les boulons de roue en serrant à fond avec le pied ou un tuyau.

■ Rangement du pneu crevé

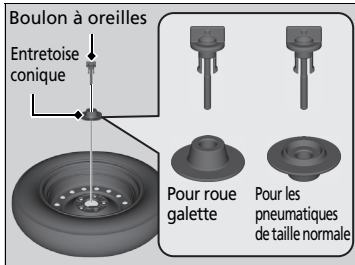
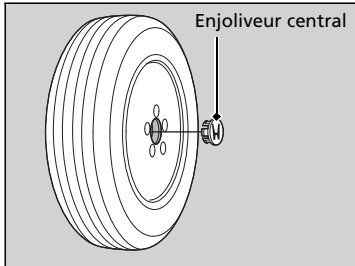

1. Déposer l'enjoliveur central.

2. Ranger le pneu crevé avec le voile de la jante vers le bas dans le logement de la roue de secours.
3. Retirer l'entretoise conique du boulon à oreilles, la retourner et la réinsérer sur le boulon. Fixer le pneu crevé avec le boulon à oreilles.
4. Remettre la clé de boulon de roue et la barre de poignée de cric dans la trousse à outils* ou la caisse à outils*. Ranger la trousse à outils dans le compartiment à bagages.
5. Ranger le cric dans son support. Tourner la chape du cric pour la fixer en place.

▣ Rangement du pneu crevé



⚠ ATTENTION

En cas de collision, les objets non fixés peuvent être projetés dans l'habitacle et gravement blesser les occupants.

Avant de prendre la route, ranger la roue, le cric et les outils de façon à ce qu'ils restent en place.

* Non disponible sur tous les modèles

■ **Système d'avertissement de perte de pression et roue de secours**

Si un pneu crevé est remplacé par la roue de secours, le témoin  s'allume lors de la conduite. Après avoir conduit pendant quelques kilomètres, le témoin commence à clignoter pendant une courte durée puis reste allumé.  apparaît sur l'interface d'information du conducteur, mais ceci est normal.

Initialiser le système d'avertissement de perte de pression lors du remplacement du pneu par un pneu normal spécifié.

➤ **Initialisation du système d'alerte de crevaison** P. 548

Contrôle du moteur

Si le moteur ne démarre pas, vérifier le démarreur.

☒ Contrôle du moteur

S'il est nécessaire de démarrer le véhicule immédiatement, faire appel à un véhicule d'assistance ou une batterie d'appoint pour effectuer un démarrage de secours.

☒ **Si la batterie est déchargée** P. 744

Etat du démarreur	Liste de contrôle
<p>Le démarreur ne tourne pas ou tourne lentement. La batterie peut être déchargée. Contrôler chacun des éléments sur la droite et répondre en conséquence.</p>	<p>Modèles avec système d'accès sans clé</p> <p>Vérification des messages sur l'interface d'information du conducteur.</p> <ul style="list-style-type: none">• Si  apparaît.<ul style="list-style-type: none">☒ Si la pile de la télécommande d'accès sans clé est faible P. 742▶ S'assurer que la télécommande d'accès sans clé est dans sa plage de fonctionnement.<ul style="list-style-type: none">☒ Rayon d'action de la touche ENGINE START/STOP P. 215 <hr/> <p>Contrôler l'intensité lumineuse de l'éclairage intérieur. Allumer l'éclairage intérieur et contrôler l'intensité lumineuse.</p> <ul style="list-style-type: none">• Si l'éclairage intérieur est faible ou ne s'allume pas du tout ☒ Batterie P. 710• Si l'éclairage intérieur s'allume normalement ☒ Fusibles P. 756 <hr/> <p>Revoir la procédure de démarrage du moteur. Suivre les consignes de la procédure et tenter de redémarrer le moteur. ☒ Démarrage du moteur P. 510, 513</p> <hr/> <p>Contrôler le témoin du système d'immobilisation. Lorsque le témoin du système d'immobilisation clignote, le moteur ne peut pas démarrer.<ul style="list-style-type: none">☒ Système d'immobilisation P. 200</p> <hr/> <p>Contrôler le niveau de carburant. Il devrait y avoir suffisamment de carburant dans le réservoir. ☒ Jauge de carburant P. 146</p> <hr/> <p>Contrôler le fusible. Contrôler tous les fusibles, ou faire contrôler le véhicule par un concessionnaire. ☒ Contrôle et remplacement des fusibles P. 762</p> <hr/> <p>Si l'anomalie persiste :<ul style="list-style-type: none">☒ Remorquage d'urgence P. 763</p>
<p>Le démarreur tourne normalement mais le moteur ne démarre pas. Risque d'anomalie au niveau d'un fusible. Contrôler chacun des éléments sur la droite et répondre en conséquence.</p>	

Modèles avec système d'accès sans clé

Si la pile de la télécommande d'accès sans clé est faible

Si le signal sonore retentit,  apparaît sur l'interface d'information du conducteur, le bouton **ENGINE START/STOP** clignote et le moteur ne démarre pas, démarrer le moteur comme suit :

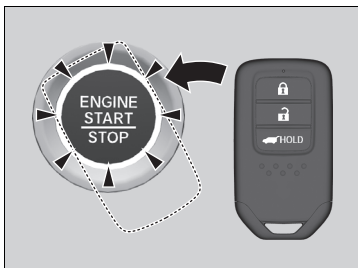

1. Appuyer au centre de la touche **ENGINE START/STOP** avec le logo **H** située sur la télécommande d'accès sans clé pendant que la touche **ENGINE START/STOP** clignote. Les touches de la télécommande d'accès sans clé doivent être dirigées vers vous.
 - La touche **ENGINE START/STOP** clignote pendant environ 30 secondes.

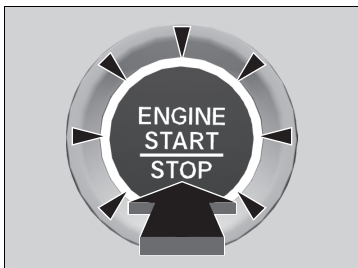

2. Appuyer sur la pédale de frein, puis appuyer sur la touche **ENGINE START/STOP** dans les 10 secondes après le déclenchement du signal sonore et après que la touche **ENGINE START/STOP** est passée du clignotement à l'allumage.
 - Si la pédale n'est pas enfoncée, le mode passe à ACCESSOIRES.

modèles avec système d'accès sans clé

Arrêt d'urgence du moteur

La touche **ENGINE START/STOP** peut être utilisée pour arrêter le moteur en cas d'urgence, même pendant la conduite. Si le moteur doit être coupé, effectuer l'une des opérations suivantes :

- Appuyer sur la touche **ENGINE START/STOP** pendant environ deux secondes.
- Appuyer fermement trois fois sur la touche **ENGINE START/STOP**.

Le volant ne se bloquera pas.

Modèles à transmission à variation continue

Le mode d'alimentation est en position ACCESSOIRE lorsque le moteur est coupé.

Pour passer en mode MOTEUR COUPE, mettre la transmission en position **P** après l'arrêt complet du véhicule. Appuyer deux fois sur le bouton **ENGINE START/STOP** sans enfoncer la pédale de frein.

Modèles avec boîte de vitesses manuelle

Le mode d'alimentation passe sur MOTEUR COUPE.

Arrêt d'urgence du moteur

Ne pas appuyer sur la touche **ENGINE START/STOP** en cours de conduite sauf en cas d'absolue nécessité de couper le moteur.

Si vous appuyez sur la touche **ENGINE START/STOP** en cours de conduite, le signal sonore retentit.

■ Démarrage de secours

Désactiver l'alimentation des appareils électriques tels les dispositifs audio et les lampes d'éclairage. Couper le moteur, puis ouvrir le capot.

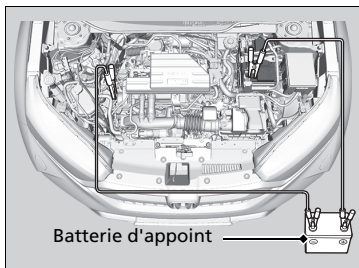
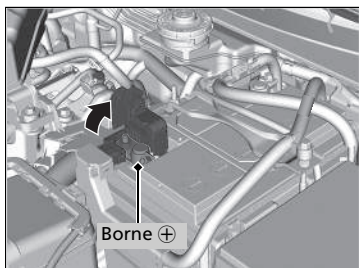

1. Ouvrir le cache de borne situé sur la borne positive \oplus de la batterie du véhicule.

2. Relier le premier fil volant sur la borne \oplus de la batterie du véhicule.
3. Relier l'autre extrémité du premier fil volant à la borne \oplus de la batterie d'appoint.
 - ▶ Utiliser une batterie d'appoint de 12 V uniquement.
 - ▶ Lors de l'utilisation d'un chargeur de batterie automobile pour alimenter une batterie 12 V, sélectionner une tension de charge inférieure à 15 V. Vérifier le manuel du chargeur pour le réglage correct.
4. Relier le deuxième fil volant à la borne \ominus de la batterie d'appoint.

ⓘ Si la batterie est déchargée

⚠ ATTENTION

Une batterie peut exploser et blesser grièvement toute personne se trouvant à proximité si la procédure correcte n'est pas suivie.

Ne pas approcher d'étincelles, de flammes nues et ne pas fumer à proximité de la batterie.

REMARQUE

Si la batterie est exposée à de très basses températures, l'électrolyte à l'intérieur risque de geler. Si un démarrage de secours est tenté avec une batterie gelée, celle-ci peut se fissurer.

Fixer solidement les pinces des fils volants pour qu'elles ne se détachent pas sous l'effet des vibrations du moteur. Veiller également à ne pas enchevêtrer les fils volants ou à ne pas laisser les extrémités des fils se toucher lors du branchement ou du débranchement des fils volants.

Les performances de la batterie diminuent lorsque la température est basse et peuvent empêcher le démarrage du moteur.

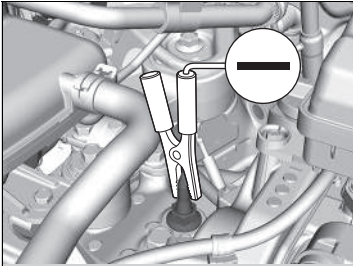

5. Relier l'autre extrémité du deuxième fil volant à la vis du support moteur (comme représenté). Ne pas relier ce fil volant à une autre pièce.
6. Si le véhicule concerné est relié à un autre véhicule, démarrer le moteur du véhicule d'assistance et augmenter légèrement le régime de ce dernier.
7. Tenter de démarrer le moteur du véhicule. Si le démarreur tourne lentement, contrôler que les fils volants présentent un bon contact métal à métal.

■ Après le démarrage du moteur

Une fois que le moteur du véhicule a démarré, retirer les fils volants dans l'ordre suivant.

1. Débrancher le fil volant de la masse du véhicule concerné.
2. Débrancher l'autre extrémité du fil volant de la borne ⊖ de la batterie d'appoint.
3. Débrancher le fil volant de la borne ⊕ de la batterie du véhicule.
4. Débrancher l'autre extrémité du fil volant de la borne ⊕ de la batterie d'appoint.

Amener le véhicule dans une station-service ou chez un concessionnaire pour inspection.

*1 : Les modèles équipés du système d'accès sans clé ont un bouton **ENGINE START/STOP** au lieu d'un contacteur d'allumage.

* Non disponible sur tous les modèles

⊗ Démarrage de secours

Les témoins de régulateur de vitesse adaptatif (ACC) / régulateur de vitesse adaptatif (ACC) avec maintien de distance de sécurité à basse vitesse (LSF)*, détection du changement de voie, système d'assistance à la stabilité du véhicule (VSA), VSA OFF, système de freinage automatique d'urgence (CMBS), système d'avertissement de perte de pression/de basse pression des pneus*, frein de stationnement et système de freinage (orange) peuvent s'allumer, accompagnés d'un message dans l'interface d'information du conducteur lorsque le contacteur d'allumage est mis en position MARCHE (II)*¹ après le rebranchement de la batterie.

Conduire sur une courte distance à plus de 20 km/h. Le témoin doit s'éteindre. S'il ne le fait pas, faire contrôler le véhicule par un concessionnaire.

Impossible de déplacer le levier de vitesses*

Suivre la procédure ci-dessous s'il est impossible de déplacer le levier de vitesses de la position **P**.

■ Débloquage du dispositif de verrouillage

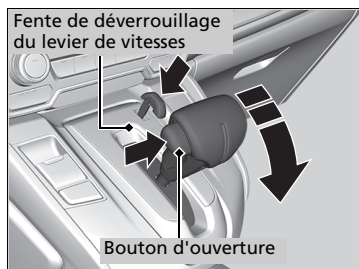
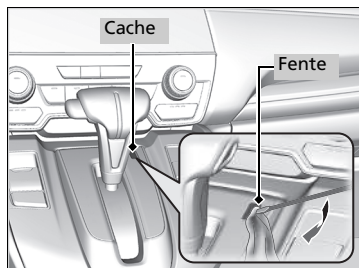

1. Serrer le frein de stationnement.

Modèles sans système d'accès sans clé

2. Retirer la clé du contacteur d'allumage.

Modèles avec système d'accès sans clé

2. Retirer la clé intégrée de la télécommande d'accès sans clé.

Tous les modèles

3. Enrouler un chiffon autour de la pointe d'un petit tournevis à tête plate. La placer dans la fente de déverrouillage du levier de vitesses, comme indiqué sur l'image et retirer le cache.

4. Insérer la clé dans la fente de déverrouillage du levier de vitesses.

5. Tout en enfonçant la clé vers le bas, appuyer sur le bouton d'ouverture du levier de vitesses et mettre le levier de vitesses sur **N**.

► Le dispositif de verrouillage est à présent débloqué. Faire contrôler le levier de vitesses par un concessionnaire dès que possible.

Mesures à prendre en cas de surchauffe

Les symptômes de surchauffe sont les suivants :

- L'aiguille de la jauge de température se trouve au niveau du repère supérieur ou le moteur perd soudain de sa puissance.
- De la vapeur ou des projections sortent du compartiment moteur

■ Première mesure à prendre

1. Garer immédiatement le véhicule dans un endroit sûr.
2. Désactiver tous les accessoires et allumer les témoins de feux de détresse.

▶ Absence de vapeur ou de projections :

Laisser le moteur tourner et ouvrir le capot.

▶ Présence de vapeur ou de projections :

Couper le moteur et attendre qu'il n'y ait plus de vapeur ou de projections. Ensuite, ouvrir le capot.

▣ Mesures à prendre en cas de surchauffe

⚠ ATTENTION

La vapeur et les projections sortant d'un moteur surchauffé peuvent provoquer de graves brûlures.

Ne pas ouvrir le capot si de la vapeur en sort.

REMARQUE

Le moteur peut subir des dommages si le véhicule continue de fonctionner alors que l'aiguille de la jauge de température se trouve au niveau du repère supérieur.

■ Mesure suivante à prendre

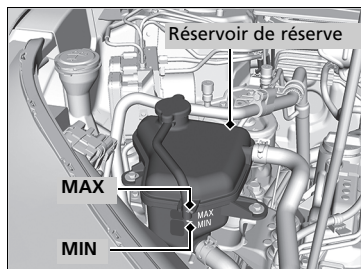

1. Vérifier que le ventilateur de refroidissement fonctionne et arrêter le moteur une fois que l'aiguille de la jauge de température descend.
 - Si le ventilateur de refroidissement ne fonctionne pas, couper le moteur immédiatement.
2. Une fois que le moteur a refroidi, contrôler le niveau du liquide de refroidissement et vérifier si les composants du circuit de refroidissement présentent des fuites.
 - Si le niveau du liquide de refroidissement dans le réservoir de réserve est bas, faire l'appoint jusqu'au repère **MAX**.
 - S'il n'y a pas de liquide de refroidissement dans le réservoir, vérifier que le radiateur est froid. Recouvrir le bouchon du réservoir d'un chiffon épais et ouvrir le bouchon. Si nécessaire, faire l'appoint de liquide de refroidissement jusqu'à la base du goulot de remplissage et remettre le bouchon en place.

■ Dernière mesure à prendre

Lorsque le moteur a suffisamment refroidi, le redémarrer et vérifier la jauge de température. Si l'aiguille de la jauge de température est retombée, reprendre la conduite. Si l'aiguille n'est pas retombée, contacter un concessionnaire pour effectuer les réparations nécessaires.

► Mesures à prendre en cas de surchauffe

⚠ ATTENTION

Si le bouchon du réservoir de réserve est retiré alors que le moteur est encore chaud, le liquide de refroidissement risque de gicler et de provoquer de graves brûlures.

Toujours laisser refroidir le moteur et le radiateur avant de retirer le bouchon du réservoir de réserve.

En cas de fuite du liquide de refroidissement, contacter un concessionnaire pour effectuer les réparations nécessaires.

Utiliser de l'eau comme mesure d'urgence/temporaire uniquement. Demander à un concessionnaire de rincer le circuit avec un antigel adéquat le plus tôt possible.

Si le témoin de pression d'huile faible s'allume



■ Pourquoi le témoin s'allume-t-il ?

Il s'allume lorsque la pression d'huile moteur est faible.

■ Que faire dès que le témoin s'allume ?

1. Garer immédiatement le véhicule sur une surface plane et dans un endroit sûr.
2. Si nécessaire, allumer les témoins de feux de détresse.

■ Que faire après avoir garé le véhicule ?

1. Couper le moteur et le laisser au repos pendant trois minutes environ.
2. Ouvrir le capot et contrôler le niveau d'huile.
 - **Vérification du niveau d'huile** P. 683
3. Démarrer le moteur et contrôler le témoin de pression d'huile faible.
 - ▶ Le témoin s'éteint. reprendre la route.
 - ▶ Le témoin ne s'éteint pas dans les 10 secondes qui suivent : couper immédiatement le moteur et contacter un concessionnaire pour effectuer les réparations nécessaires.

Si le témoin du système de charge s'allume



■ Pourquoi le témoin s'allume-t-il ?

Il s'allume lorsque la batterie n'est pas en charge.

■ Que faire lorsque le témoin s'allume ?

Désactiver le système de commande de la climatisation, le désembueur arrière et les autres systèmes électriques, puis contacter immédiatement un concessionnaire pour effectuer les réparations nécessaires.

☒ Si le témoin de pression d'huile faible s'allume

REMARQUE

Le fonctionnement du moteur avec une faible pression d'huile peut provoquer des dommages mécaniques graves, et ce presque immédiatement.

☒ Si le témoin du système de charge s'allume

S'il est nécessaire de s'arrêter momentanément, ne pas couper le moteur. Le redémarrage du moteur peut rapidement décharger la batterie.

Si le témoin de dysfonctionnement s'allume ou clignote



■ Pourquoi le témoin s'allume-t-il ou clignote-t-il ?

- Il s'allume en cas d'anomalie au niveau du système de contrôle des émissions polluantes.
- Il clignote lorsque des ratés sont détectés au niveau du moteur.

■ Que faire lorsque le témoin s'allume ?

Eviter de conduire à vitesse élevée et faire inspecter immédiatement le véhicule par un concessionnaire.

■ Que faire lorsque le témoin clignote ?

Stationner le véhicule dans un endroit sûr sans objets inflammables et patienter moteur coupé, au moins 10 minutes, que le moteur refroidisse.

►► Si le témoin de dysfonctionnement s'allume ou clignote

REMARQUE

Si le véhicule roule avec le témoin de dysfonctionnement allumé, le système de contrôle des émissions polluantes et le moteur peuvent subir des dommages.

Si le témoin de dysfonctionnement clignote à nouveau lors du redémarrage du moteur, se rendre chez le concessionnaire le plus proche à une vitesse ne dépassant pas 50 km/h. Faire contrôler le véhicule.

Si le témoin du système de freinage (rouge) s'allume ou clignote



(rouge)

■ Pourquoi le témoin s'allume-t-il ?

- Le niveau du liquide de freins est bas.
- Une anomalie est présente dans le système de freinage.

■ Que faire lorsque le témoin s'allume en cours de conduite ?

Appuyer légèrement sur la pédale de frein pour contrôler la pression de la pédale.

- Si la pression est normale, contrôler le niveau du liquide de freins au prochain arrêt du véhicule.
- Si elle est anormale, prendre des mesures immédiates. Le cas échéant, rétrograder pour ralentir le véhicule en utilisant le frein moteur.

■ Raisons pour lesquelles le témoin clignote

- Le système de frein de stationnement électrique présente une anomalie.

■ Que faire lorsque le témoin clignote ?

- Eviter d'utiliser le frein de stationnement et faire immédiatement contrôler le véhicule par un concessionnaire.

☒ Si le témoin du système de freinage (rouge) s'allume ou clignote

Faire réparer le véhicule immédiatement.

Il est dangereux de conduire lorsque le niveau du liquide de freins est bas. Si la pédale de frein ne présente pas de résistance, arrêter le véhicule immédiatement dans un endroit sûr. Le cas échéant, rétrograder les vitesses.

Si le témoin du système de freinage (rouge) et le témoin **ABS** s'allument simultanément, le système de répartition électronique de la force de freinage ne fonctionne pas. Cette situation peut entraîner une instabilité du véhicule en cas de freinage brusque.

Faire immédiatement inspecter le véhicule par un concessionnaire.

Si le témoin du système de freinage (rouge) clignote en même temps que le témoin du système de freinage (orange) s'allume, alors il pourrait s'agir d'un dysfonctionnement du frein de stationnement.

Eviter d'utiliser le frein de stationnement et faire immédiatement contrôler le véhicule par un concessionnaire.

- ☒ **Si le témoin du système de freinage (rouge) s'allume ou clignote en même temps que le témoin du système de freinage (orange) s'allume** P. 752

Si le témoin du système de freinage (rouge) s'allume ou clignote en même temps que le témoin du système de freinage (orange) s'allume



(rouge)

- **Si le témoin du système de freinage (rouge) s'allume ou clignote en même temps que le témoin du système de freinage (orange) s'allume, relâcher le frein de stationnement manuellement ou automatiquement.**



(orange)

☒ **Frein de stationnement** P. 626

- Si le témoin du système de freinage (rouge) s'allume en continu ou clignote en même temps que le témoin du système de freinage (orange) s'allume, arrêter le véhicule dans un endroit sûr et le faire immédiatement contrôler par un concessionnaire.

► Pour empêcher le déplacement du véhicule,

Modèles à transmission à variation continue

Placer la transmission sur **P**.

Modèles avec boîte de vitesses manuelle

Placer la transmission sur **1** ou sur **R**.

- Si seul le témoin du système de freinage (rouge) est désactivé, éviter d'utiliser le frein de stationnement et faire immédiatement vérifier le véhicule par un concessionnaire.

☒ Si le témoin du système de freinage (rouge) s'allume ou clignote en même temps que le témoin du système de freinage (orange) s'allume

Si le frein de stationnement est enclenché, il pourrait ne pas se relâcher.

Si le témoin du système de freinage (rouge) et le témoin du système de freinage (orange) s'allument en même temps, le frein de stationnement fonctionne.

Si le témoin du système de freinage (rouge) clignote en même temps que le témoin du système de freinage (orange) s'allume, alors il pourrait s'agir d'un dysfonctionnement du frein de stationnement dû à la vérification du système par ce dernier.

Si le témoin du système de direction assistée électrique (EPS) s'allume



■ Pourquoi le témoin s'allume-t-il ?

- S'allume en cas d'anomalie au niveau du système EPS.
- Si la pédale d'accélérateur est enfoncée à plusieurs reprises pour augmenter le régime moteur alors que le moteur est au ralenti, le témoin s'allume, et il est possible que le volant soit dur à manipuler.

■ Que faire lorsque le témoin s'allume ?

Arrêter le véhicule dans un endroit sûr et redémarrer le moteur.

Si le témoin s'allume et reste allumé, faire immédiatement examiner le véhicule par un concessionnaire.

Si le témoin de basse pression des pneus/alerte de crevaison s'allume ou clignote



■ Pourquoi le témoin s'allume-t-il ou clignote-t-il ?

La pression des pneus est très insuffisante ou le système d'avertissement de perte de pression n'est pas initialisé. En cas de problème avec le système d'alerte de crevaison, le témoin clignote pendant environ une minute, puis reste allumé. Si la roue galette est installée, le témoin s'allume ou clignote d'abord pendant environ une minute, puis reste allumé.

■ Que faire lorsque le témoin s'allume ?

Conduire prudemment et éviter les virages et freinages brusques. Arrêter le véhicule dans un endroit sûr. Vérifier la pression des pneus et régler la pression au niveau prescrit. La pression des pneus prescrite est indiquée sur l'étiquette située sur le montant de porte côté conducteur.

- Initialiser le système d'alerte de dégonflage après avoir réglé la pression des pneus.

➤ Initialisation du système d'alerte de crevaison P. 548

Si l'allumage du témoin a été déclenché par la roue galette, remplacer le pneumatique par un de taille normale. Le témoin s'éteint après l'initialisation du système d'alerte de dégonflage.

■ Que faire si le témoin clignote, puis reste allumé ?

Faire contrôler le pneu par un concessionnaire agréé le plus tôt possible. Si le clignotement puis l'allumage du témoin ont été déclenchés par la roue galette, remplacer le pneumatique par un pneumatique de taille normale. Le témoin s'éteint après l'initialisation du système d'alerte de dégonflage.

➤ Si le témoin de basse pression des pneus/alerte de crevaison s'allume ou clignote

REMARQUE

Conduire avec un pneumatique excessivement sous-gonflé peut entraîner sa surchauffe. Un pneumatique surchauffé peut connaître une défaillance. Toujours gonfler les pneumatiques à la pression prescrite.

Si le témoin de niveau d'huile bas apparaît



■ Pourquoi le témoin s'affiche-t-il ?

Il s'allume lorsque le niveau d'huile moteur est bas.

■ Que faire dès que le témoin apparaît ?

1. Garer immédiatement le véhicule sur une surface plane et dans un endroit sûr.
2. Si nécessaire, allumer les témoins de feux de détresse.

■ Que faire après avoir garé le véhicule ?

1. Couper le moteur et le laisser au repos pendant trois minutes environ.
2. Ouvrir le capot et contrôler le niveau d'huile.

➤ **Vérification du niveau d'huile** P. 683

☒ Si le témoin de niveau d'huile bas apparaît

REMARQUE

Le fonctionnement du moteur avec un niveau d'huile bas peut provoquer des dommages mécaniques graves, et ce presque immédiatement.

Ce système s'active après le réchauffement du moteur. Si la température extérieure est extrêmement basse, le véhicule devra rouler plus longtemps pour que le système puisse détecter le niveau d'huile moteur.

Si le symbole s'active de nouveau, couper le moteur et contacter un concessionnaire pour effectuer les réparations nécessaires.

Emplacements des fusibles

Si des dispositifs électriques ne fonctionnent pas, mettre le contacteur d'allumage sur ANTIVOL **0***1 et rechercher un éventuel fusible grillé.

Boîte à fusibles du compartiment moteur

Située près de la batterie. Appuyer sur les languettes pour ouvrir la boîte.

Les emplacements des fusibles sont indiqués sur l'image ci-dessous.

Localiser le fusible en question par son numéro de fusible sur l'image et sur le tableau.

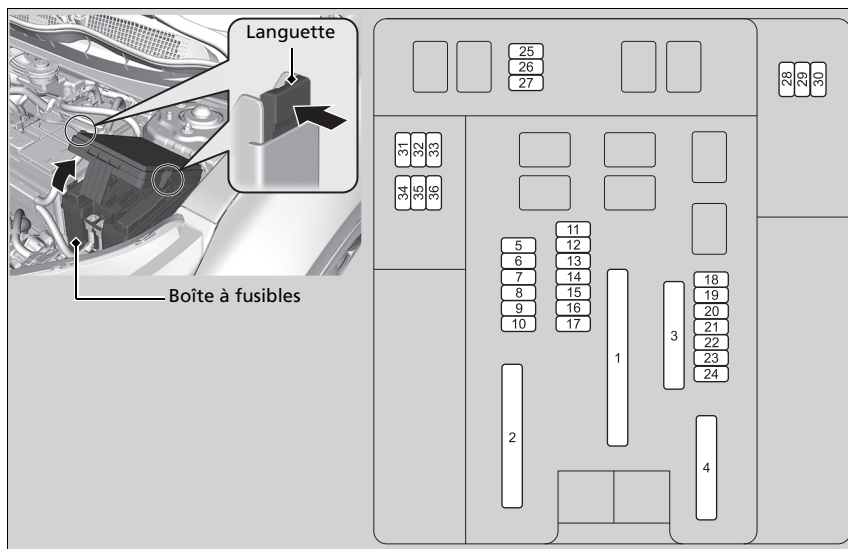

* 1 : Les modèles équipés du système d'accès sans clé ont un bouton **ENGINE START/STOP** au lieu d'un contacteur d'allumage.

■ **Circuit protégé et capacité du fusible**

	Circuit protégé	Ampérage
1	CC-CC 1*	30 A
	EBB	40 A
	VENTILATEUR PRINCIPAL	30 A
	R/MOD1	30 A
	ALLUMAGE PRINCIPAL 2*	30 A
	R/MOD2	30 A
	FUSIBLE PRINCIPAL	125 A
2	EPS	70 A
	ALLUMAGE PRINCIPAL	30 A ^{*1} 50 A ^{*2}
	BOITE A FUSIBLES EN OPTION	40 A
	BOITE A FUSIBLES PRINCIPALE	60 A
	ESSUIE-GLACE	30 A
3	SOUS-VENTILATEUR	30 A
	DESEMBUEUR ARRIERE	40 A
	DEMARREUR	30 A
	BOITE A FUSIBLES PRINCIPALE 2	40 A
	MOTEUR ABS/VSA	40 A
	ABS/VSA FSR	40 A
	MOTEUR DE SOUFFLERIE	40 A
4	BLOC OPTIQUE 1*	40 A
	BLOC OPTIQUE 2	40 A
	CC-CC 2*	30 A
5	HAYON ELECTRIQUE*	40 A
	VB ACT	7,5 A
6	LAVE-GLACE	15 A
7	IGP	15 A
8	FI SECONDAIRE	15 A

	Circuit protégé	Ampérage
9	FEUX STOP	10 A
10	INJECTEUR	20 A
11	IGPS (LAF)	7,5 A
12	ECU FI REcul	10 A
13	DEGIVREUR AVANT/ARRIERE*	15 A
14	FEUX DE DETRESSE	10 A
15	BOBINE D'ALLUMAGE	15 A
16	TCU*	15 A
17	LAVE-PHARES*	30 A
18	FEU DE REcul	10 A
19	AUDIO*	15 A
20	TRACTION INTEGRALE*	20 A
21	CHAUFFAGE DE SIEGES ARRIERE*	20 A
22	DESEMBUEUR AVANT*	15 A ^{*3} 10 A ^{*4}
23	ECU FI PRINCIPAL ^{*5}	20 A
	A/C EMBRAYAGE MG/USB ^{*6}	20 A
	VMP ^{*7}	10 A
24	AVERTISSEUR SONORE	10 A
25	IGP2 (SECONDAIRE)	7,5 A
26	–	–
27	REcul 2*	30 A
28	DEMARREUR*	7,5 A
29	DEMARREUR*	–
30	DEMARREUR*	–

Modèle à conduite à gauche

	Circuit protégé	Ampérage
34	CHARGEUR USB*	7,5 A
35	VMP*	10 A
36	–	–

Modèle à conduite à droite avec chargeur sans fil

	Circuit protégé	Ampérage
31	VMP*	10 A
32	–	–
33	–	–
34	CHARGEUR USB*	7,5 A
35	–	–
36	–	–

*1 : Modèles avec système d'accès sans clé

*2 : Modèles sans système d'accès sans clé

*3 : Modèles avec feux antibrouillard avant halogènes

*4 : Modèles sans feux antibrouillard avant halogènes

*5 : Modèle à conduite à gauche avec chargeur sans fil

*6 : Modèle à conduite à droite avec chargeur sans fil

*7 : Modèles sans chargeur sans fil

* Non disponible sur tous les modèles

■ Boîte à fusibles intérieure

Située sous le tableau de bord.

Les emplacements des fusibles sont indiqués sur l'image ci-dessous.

Localiser le fusible en question par son numéro de fusible sur l'image et sur le tableau.

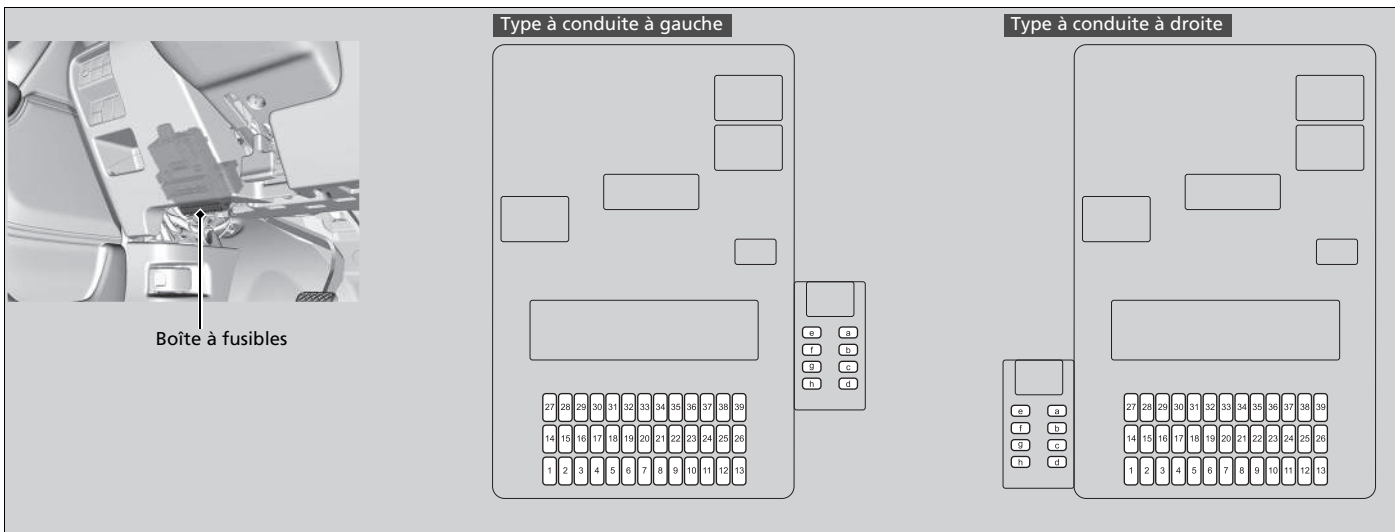

■ **Circuit protégé et capacité du fusible**

	Circuit protégé	Ampérage
1	ACCESSOIRES	10 A
2	DISPOSITIF DE VERROUILLAGE DE LA CLE ACC	5 A
3	OPTION IG1 3	10 A
4	OPTION IG1 2*1	5 A
4	TCU IG1 *2, *3	10 A
5	OPTION IG1	10 A
6	SRS IG1 2	10 A
7	COMPTEUR IG1	10 A
8	POMPE D'ALIMENTATION IG1	15 A
9	A/C IG2	10 A
10	PRISE ACCESSOIRES CENTRALE	20 A
11	MONITEUR IG1	5 A
12	VERROUILLAGE DE PORTE COTE DROIT	10 A
13	DEVERROUILLAGE DE PORTE COTE GAUCHE	10 A
14	P/W RR L	20 A
15	P/W AS	20 A
16	VERROUILLAGE DE PORTE TCU IG1 *1, *3	10 A
17	OPTION IG1 2*2	5 A
17	OPTION IG1 2*2	5 A
18	SOUTIEN LOMBAIRE MOTORISE DR	10 A
19	TOIT PANORAMIQUE*	20 A
20	DEMARREUR IG1	10 A
21	ACG IG1	10 A
22	FEU DE JOUR IG2	10 A
23	FEU ANTIBROUILLARD ARRIERE	10 A

* Non disponible sur tous les modèles

	Circuit protégé	Ampérage
24	+B EN OPTION	5 A
25	VERROUILLAGE DE PORTE DR	10 A
26	DEVERROUILLAGE DE PORTE COTE DROIT	10 A
27	P/W RR R	20 A
28	P/W DR	20 A
29	PRISE ACCESSOIRES (COFFRE)	20 A
30	SMART*1	10 A
30	STS*2	5 A
31	INCLINAISON DE SIEGE PASSAGER DR*	20 A
32	SIEGE CHAUFFANT AVANT*	20 A
33	GLISSEMENT DE SIEGE PASSAGER DR*	20 A
34	ABS/VSA IG1	10 A
35	SRS IG1	10 A
36	OPTION HAC	20 A
37	REMORQUE +B	15 A
38	VERROUILLAGE DE PORTE COTE GAUCHE	10 A
39	DEVERROUILLAGE DE PORTE DR	10 A
a	PTG*	20 A
b	AMP AUDIO*	20 A
c	SUPER-VERROUILLAGE*	15 A
d	STORE*	20 A
e	–	–
f	EPT L	20 A
g	EPT R	20 A
h	–	–

- *1 : Modèles avec système d'accès sans clé
- *2 : Modèles sans système d'accès sans clé
- *3 : Modèles à transmission à variation continue
- *4 : Modèles avec boîte de vitesses manuelle

Modèles avec arrêt automatique au ralenti

Située sous le tableau de bord.

Les emplacements des fusibles sont indiqués sur l'image ci-dessous.

Localiser le fusible en question par son numéro de fusible sur l'image et sur le tableau.

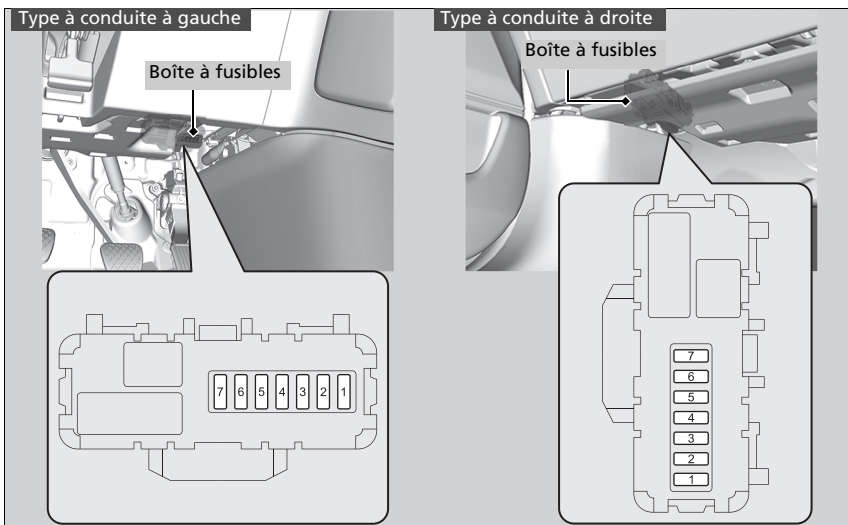

■ Circuit protégé et capacité du fusible

	Circuit protégé	Ampérage
1	VST ACC1	5 A
2	RECU 2 PRINCIPAL	15 A
3	EOP	7,5 A
4	VSA	5 A
5	VSA1	7,5 A
6	COMPTEUR VST	5 A
7	VSA2	7,5 A

Contrôle et remplacement des fusibles

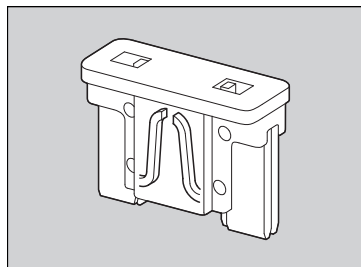
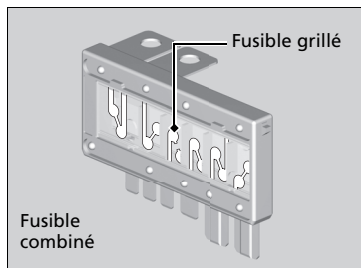

1. Mettre le contacteur d'allumage sur la position ANTIVOL $\boxed{0}$ *1. Eteindre les phares et tous les accessoires.
2. Déposer le couvercle de la boîte à fusibles.
3. Contrôler le grand fusible placé dans le compartiment moteur.
 - Si le fusible est grillé, utiliser un tournevis à tête cruciforme pour déposer la vis et le remplacer par un neuf.
4. Contrôler les petits fusibles placés dans le compartiment moteur et l'habitacle.
 - Si un fusible est grillé, le retirer et le remplacer par un fusible neuf.

►► Contrôle et remplacement des fusibles

REMARQUE

Le remplacement d'un fusible par un autre de plus forte intensité augmente considérablement le risque d'endommagement du circuit électrique.

Remplacer le fusible par un fusible de rechange du même ampérage.

Utiliser les tableaux pour localiser le fusible en question et confirmer l'ampérage spécifié.

► **Emplacements des fusibles** P. 756, 758

*1 : Les modèles équipés du système d'accès sans clé ont un bouton **ENGINE START/STOP** au lieu d'un contacteur d'allumage.

Si le véhicule doit être remorqué, contacter un service de remorquage professionnel.

Tous les modèles

■ Plateau

L'opérateur charge le véhicule sur le plateau d'une dépanneuse.

C'est la meilleure façon de transporter le véhicule.

Modèles à deux roues motrices

■ Levage des roues

Le camion de remorquage utilise deux bras pivotants qui passent sous les roues avant et les soulèvent du sol. Les roues arrière restent au sol. **Il s'agit d'une manière tout à fait adaptée au remorquage du véhicule.**

» Remorquage d'urgence

REMARQUE

Le levage ou le remorquage du véhicule par les pare-chocs entraîne des dommages importants. Les pare-chocs ne sont pas conçus pour soutenir le poids du véhicule.

REMARQUE

Le remorquage inapproprié du véhicule, notamment le remorquage derrière un camping-car ou un autre véhicule, peut endommager la transmission.

Ne jamais remorquer le véhicule en s'aidant uniquement d'une corde ou d'une chaîne. Cette situation est dangereuse, car les cordes ou les chaînes peuvent se déplacer d'un côté à l'autre ou se rompre.

Type à conduite à droite

Avant le remorquage du véhicule, désactiver le capteur d'inclinaison du système de sécurité s'il est activé.

➤ **Alarme du système de sécurité** P. 201

■ Que faire s'il est impossible d'ouvrir le hayon

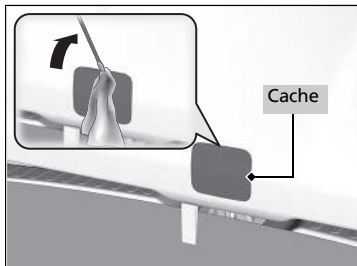

S'il est impossible d'ouvrir le hayon, respecter la procédure suivante.

1. Utiliser un tournevis à lame plate pour déposer le cache à l'intérieur du hayon.
 - ▶ Entourer le tournevis à lame plate d'un chiffon pour éviter les rayures.

☞ Que faire s'il est impossible d'ouvrir le hayon

Suivi :

Après avoir pris ces mesures, contacter un concessionnaire pour faire contrôler le véhicule.

Lorsque le hayon est ouvert de l'intérieur, s'assurer que l'espace autour du hayon est suffisant et qu'il ne risque de heurter aucun individu ou aucun objet.

Modèles avec hayon électrique

Type à conduite à gauche

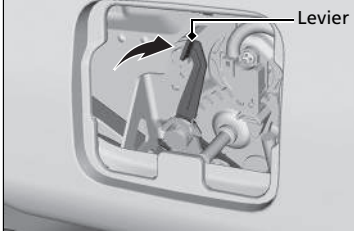

Modèles avec hayon électrique

Type à conduite à droite

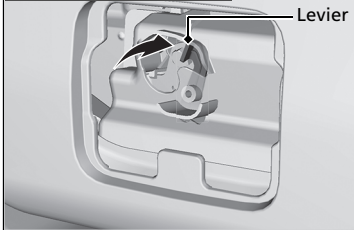

Modèles sans hayon électrique

Tournevis

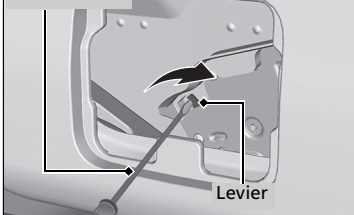

2. Pour ouvrir le hayon, le pousser tout en poussant le levier sur la droite.

Informations

Ce chapitre traite des caractéristiques du véhicule, de l'emplacement des numéros d'identification et d'autres renseignements réglementaires.

Spécifications	768
Numéros d'identification	
Numéro d'identification du véhicule (VIN), numéro de moteur et numéro de transmission	771
Appareils émettant des ondes radio	772
Description du contenu de la déclaration de conformité CE*	802

■ Caractéristiques du véhicule

Modèle	CR-V
Poids à vide	1 501-1 523 kg ^{*1} 1 598-1 705 kg ^{*2, *3} 1 573-1 642 kg ^{*2, *4}
Poids maximal admissible	Se reporter à l'étiquette de certification sur le montant de la porte conducteur ^{*5} Se reporter à l'étiquette de certification sur le montant de la porte passager avant ^{*6}
Poids maximal admissible par essieu	Se reporter à l'étiquette de certification sur le montant de la porte conducteur ^{*5} Se reporter à l'étiquette de certification sur le montant de la porte passager avant ^{*6}

*1 : Modèles à deux roues motrices

*2 : Modèles à traction intégrale

*3 : Modèles à transmission à variation continue

*4 : Modèles avec boîte de vitesses manuelle

*5 : Type à conduite à gauche

*6 : Type à conduite à droite

■ Spécifications du moteur

Type	Moteur 4 cylindres en ligne DOHC refroidi par eau
Alésage x course	73 x 89,5 mm
Cylindrée	1 498 cm ³
Taux de compression	10,3 : 1
Bougies d'allumage	NGK ILZKAR8J85Y

■ Carburant

Type	Normes EN 228 relatives à l'essence/mélange essence-alcool Essence super sans plomb/mélange essence-alcool jusqu'à E10 (90 % d'essence et 10 % d'éthanol), indice d'octane recherche 95 ou supérieur
Capacité du réservoir de carburant	57 l

■ Batterie

Capacité	48AH(5)/60AH(20)
----------	------------------

Arrêt au ralenti :

La batterie de ce véhicule est spécialement conçue pour un modèle équipé de l'arrêt automatique au ralenti. En cas de remplacement de cette batterie, s'assurer d'opter pour le type de batterie spécifié (LN2). Consulter un concessionnaire pour plus de détails.

■ Liquide lave-glace

Capacité du réservoir	2,5 l ^{*1} 4,4 l ^{*2}
-----------------------	--

*1 : Type à conduite à droite

*2 : Type à conduite à gauche

■ Ampoules

Phares (feux de croisement)	LED
Phares (feux de route)	LED
Feux antibrouillard avant*	LED* 35 W (H8)*
Clignotants avant	LED
Feux de jour/feux de position (intégrés aux rétroviseurs)	LED
Feux de virage actifs*	LED
Clignotants latéraux (intégrés aux rétroviseurs)	LED
Feux arrière	LED
Feux arrière/stop	LED
Clignotants arrière	LED
Feux de recul	16 W
Antibrouillard arrière	LED
Troisième feu stop	LED
Eclairage de plaque d'immatriculation arrière	LED
Eclairage intérieur	
Lecteur de carte avant	LED
Lecteur de carte arrière	LED
Eclairage(s) du compartiment à bagages	5 W
Miroirs de courtoisie*	1,4 W
Eclairage de la boîte à gants*	3,4 W
Eclairage au sol*	LED
Eclairages de poignée intérieure de porte*	LED

■ Liquide de frein/d'embrayage*

Spécifié	Liquide de frein DOT3 ou DOT4	
----------	-------------------------------	--

■ Liquide de transmission à variation continue*

Spécifié	Honda HCF-2	
Capacité	Vidange	4,3 l

■ Liquide de boîte de vitesses manuelle*

Spécifié	Honda MTF	
Capacité	Vidange	1,9 l ^{*1}
		2,2 l ^{*2}

*1 : Modèles à deux roues motrices

*2 : Modèles à transmission intégrale

■ Huile moteur

Recommandée	Modèles destinés à l'Europe et à l'Ukraine	
	Type d'huile moteur d'origine Honda 2.0 ACEA C2/C3 0W-30, 5W-30, 10W-30	
	Sauf modèles destinés à l'Europe et à l'Ukraine	
	Huile moteur d'origine Honda 0W-20 ACEA C2/C3 0W-30, 5W-30, 10W-30	
Capacité	Vidange	3,2 l
	Vidange avec filtre	3,5 l

■ Liquide de différentiel arrière*

Spécifié	Honda DPSF II	
Capacité	Vidange	1,2 l

■ Liquide de refroidissement moteur

Spécifié	Antigel toutes saisons/liquide de refroidissement type 2 Honda	
Proportion	50/50 avec de l'eau distillée	
Capacité	6,2 l ^{*1}	
	6,19 l ^{*2, *3}	
	6,18 l ^{*4}	
	(les modifications comprennent la quantité de 0,75 l restante dans le réservoir de réserve)	

*1 : Type à conduite à gauche avec transmission à variation continue

*2 : Type à conduite à droite avec transmission à variation continue

*3 : Type à conduite à gauche avec transmission manuelle

*4 : Type à conduite à droite avec transmission manuelle

■ Pneus

Ordinaire	Dimension ^{*1}	235/55R19 101Y
		235/60R18 103H
		235/65R17 104H
Roue galette	Pression	Se reporter à l'étiquette sur le montant de porte
	Taille	T155/90D17 112M
	Pression kPa (bar)	420 (4,2)
Dimension des jantes	Ordinaire	17 x 7 1/2J ^{*2}
		18 x 7 1/2J ^{*3}
	Roue galette	19 x 7 1/2J ^{*4}
		17 x 4T

*1 : La dimension du pneu d'origine est spécifiée sur l'étiquette d'information relative aux pneumatiques située sur le montant de porte côté conducteur.

*2 : Modèles avec 235/65R17

*3 : Modèles avec 235/60R18

*4 : Modèles avec 235/55R19

■ Frein

Type	A servofrein	
Avant	A disques ventilés	
Arrière	A disques pleins	
Stationnement	Frein de stationnement électrique	

■ Climatisation

Type de réfrigérant	HFO-1234yf (R-1234yf)	
Quantité de charge	435 à 485 g	

■ Dimensions du véhicule

Longueur	4 600 mm	
Largeur	1 855 mm	
Hauteur	1 657 mm ^{*1}	
	1 667 mm ^{*2}	
Empattement	2 663 mm ^{*1}	
	2 662 mm ^{*2}	
Voie	Avant	1 602 mm ^{*1}
		1 601 mm ^{*2}
	Arrière	1 630 mm ^{*1}
		1 629 mm ^{*2}

*1 : Modèles à deux roues motrices

*2 : Modèles à traction intégrale

■ Le point de montage/porte-à-faux arrière du dispositif d'attelage

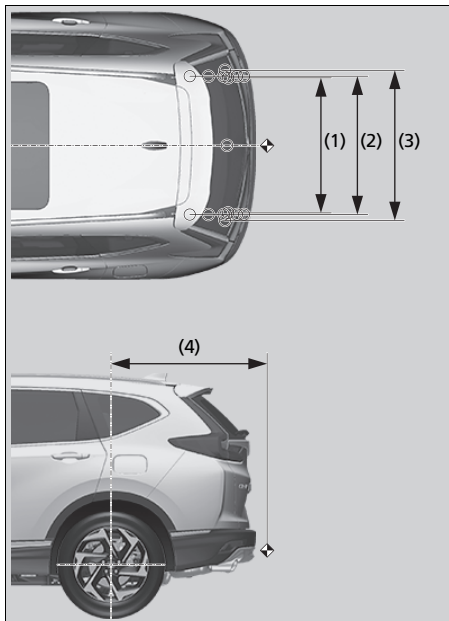

REMARQUE :

1. Repères ○ indiquant les points de fixation de la barre de remorquage.
2. Repère ◆ indiquant le point d'attelage de la barre de remorquage.

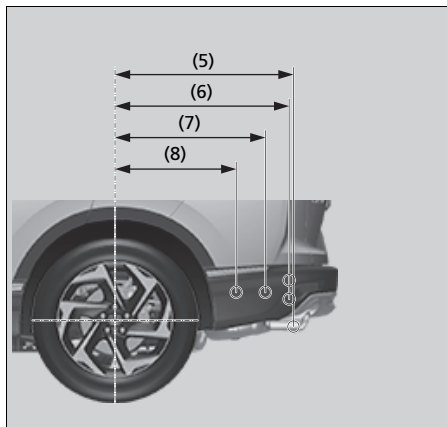

N°	Dimensions
(1)	958 mm
(2)	963 mm
(3)	1 042 mm
(4)	1 091 mm
(5)	807 mm ^{*1} 808 mm ^{*2}
(6)	784 mm ^{*1} 785 mm ^{*1} 785 mm ^{*2} 786 mm ^{*2}
(7)	677 mm ^{*1} 678 mm ^{*2}
(8)	547 mm ^{*1} 548 mm ^{*2}

*1 : Modèles à deux roues motrices

*2 : Modèles à transmission intégrale

■ Capacité maximale maximale

Remorque avec freins	Modèles à boîte de vitesses manuelle	2 000 kg
	Modèles avec transmission à variation continue	1 500 kg
Remorque sans freins	Modèles à boîte de vitesses manuelle	600 kg
	Modèles avec transmission à variation continue	600 kg
Charge verticale maximale admissible sur le dispositif d'attelage		100 kg

Numéro d'identification du véhicule (VIN), numéro de moteur et numéro de transmission

Le véhicule comporte un numéro d'identification (VIN) à 17 caractères utilisé pour enregistrer le véhicule (garantie, immatriculation et assurance).

Les emplacements du numéro d'identification du véhicule, du numéro de moteur et du numéro de transmission sont indiqués ci-après.

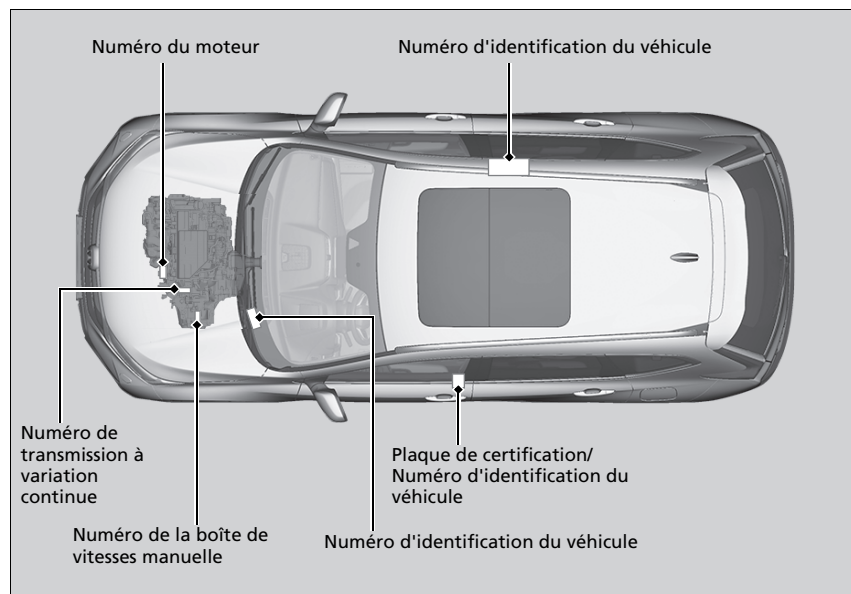

☒ Numéro d'identification du véhicule (VIN), numéro de moteur et numéro de transmission

Le numéro d'identification du véhicule (VIN) intérieur se trouve sous le couvercle.

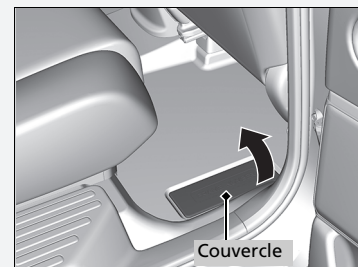

Appareils émettant des ondes radio

Les éléments et systèmes suivants du véhicule émettent des ondes radio en fonctionnement.

Modèles destinés à la Moldavie

Télécommande*



ERC/REC 70-03 Annex 1

Parametrii tehnici de emisie ai dispozitivelor cu rază mică de acțiune

echipamentul este destinat să fie utilizat în Republica Moldova

MINISTERUL TEHNOLOGIEI INFORMATIEI ȘI COMUNICAȚILOR AL REPUBLICII MOLDOVA
Întreprinderea de Stat „CENTRUL NAȚIONAL PENTRU FRECVENȚE RADIO”

CERTIFICAT DE CONFORMITATE

Nr. de înregistrare **SNACP MD 1024 11 A5175-15**

1024 Data emiterii: 06 aprilie 2015. Valabil până la: 06 aprilie 2018

ORGANISMUL DE CERTIFICARE OCpr - 014
Organism de certificare a produselor din Telecomunicații, Informatică și Poștă (OC TIP)
MD-2021, str. Drumul Vâlcilor 28/2, mun. Chișinău, tel: +373 22 733394, fax: +373 22 733941

PRIN PREZENTUL DOCUMENT SE CONFIRMĂ FAPTUL CĂ PRODUSELE IDENTIFICATE AȘTEIEL
DENUMIREA/DESCRIEREA
Telecomandă radio pentru sistemul de acces și pornire a autovehiculului
marca comercială Honda Lock model HLIK6-3T
Fabricate în serie

SUNT CONFORME CU CERINȚELE OBLIGATORII STABILITE ÎN:
ERC/REC 70-03 Annex 1; GOST 30786-2001 p.5; Reglementarea Tehnică
"Echipamente radio, echipamente terminale de telecomunicații și recunoașterea
conformității acestora", aprobată prin HG nr.1274 din 23.11.2007; Reglementarea
tehnică "Parametrii tehnici de emisie ai dispozitivelor cu o rază mică de acțiune",
aprobată prin Ordinul MTIC nr. 16 din 21.02.2014.

PRODUCĂTOR
Honda Lock Mfg Co., Ltd.,
1700, Shiotsuka Sadowara-Cho, Miyazaki-Shi, Miyazaki, 880-0293, Japan

SOLICITANT
Honda Lock Mfg. Co., Ltd.,
535-14 Oaza-Ishizawa, Takanezawamachi, Shiroya-Gun, Tochigi, Japan

CERTIFICATUL ESTE ELIBERAT ÎN BAZA:
- Raportului de laborator nr. 2982 din 26 martie 2015, Laboratorul de încercări LI CEM,
certificat de acreditare nr. 13-045 din 06 iunie 2014, eliberat de CNA RM "MOLDAC";
- Certificatul sistemului de management al calității ISO 9001:2008 nr. JQA-2136
din 09 aprilie 2013, eliberat de JQA, Japan;
- Declarația de conformitate a producătorului din 03 iulie 2013.

INFORMAȚII SUPPLEMENTARE:
Evaluarea procedurii a produselor certificate se va efectua în altă locaș de validitate a Certificatului de Conformitate.
Echipamentul certificat poate fi utilizat în banda de frecvențe 433,05-434,79 MHz, cu puterea efectivă radiată $P_{\text{efr}} = 10 \text{ mW}$.

Tratatul european al certificatelor este obligat să aplice marca națională de conformitate SM pe produsele specificate în prezenta
certificat, urmând să aibă în documentația de însoțire

Conducătorul organismului
de certificare

Anatolie GLUZIN

Copțiile certificatelor de conformitate
se legalizează de către OC TIP

Seria A. Nr. 0101623

Modèles destinés à la Moldavie

Système d'immobilisation*



ERC/REC 70-03 Annex 9

Parametrii tehnici de emisie ai dispozitivelor cu rază mică de acțiune

echipamentul este destinat să fie utilizat în Republica Moldova

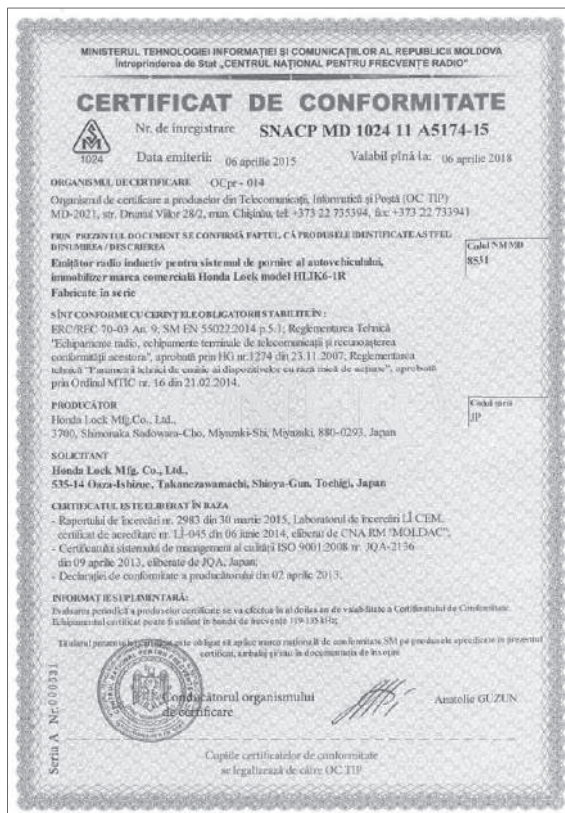

Modèles destinés à la Moldavie

Système d'accès sans clé*



Europe REC 70-03
Gost 30786-2001

Ce dispositif est conçu pour être utilisé en République de Moldavie

MINISTERUL ECONOMIEI ȘI INFRASTRUCTURII AL REPUBLICII MOLDOVA
Instanța Publică „SERVICIUL NAȚIONAL DEMANAGEMENT AL FRECVENȚELOR RADIO”

CERTIFICAT DE CONFORMITATE

Nr. de înregistrare: **MD OC TIP 024 A6518-19**

Data emiterii: 23 august 2019 Valabil până la: 23 august 2022

ORGANISMUL DE CERTIFICARE OCpr - 024

Organism de Certificare a produselor din Telecomunicații, Informatică și Poștă (OC TIP) MD-2003, str. Nicolae Dînu, nr. 22/20, or. Dariești, mun. Chișinău, tel./fax: (+373 22) 785750 / 785727

PRIN PREZENTUL DOCUMENT SE CONFIRMĂ FAPTUL CĂ PRODUSELE IDENTIFICATE ASTFEL:

DENUMIREA / DESCRIEREA	Codul NCM
Descriere: Telecomandă radio pentru sistemul de acces și pornire al autovehiculului Marca comercială: Continental Model: V2x / V4x	8526

Fabricate în serie

SÎNT CONFORME CU CERINȚELE OBLIGATORII STABILITE ÎN:

SM SR EN 300 220-1 V2.4.1:2015; SM EN 62368-1:2015; ERC/REC 70-03 Anexa 1;
 RT "Echipamente radio, echipamente terminale de telecomunicații și recunoașterea conformității acestora", aprobată prin HG nr.1274 din 23.11.2007; RT "Parametri tehnici de emisie ai dispozitivelor cu rază mică de acțiune", aprobată prin Ordinul MTIC nr. 16 din 21.02.2014.

PRODUCĂTOR
 Continental Automotive GmbH,
 Siemensstrasse 12, D-93055 Regensburg, Germany

SOLICITANT
 Continental Automotive GmbH,
 Siemensstrasse 12, D-93055 Regensburg, Germany

CERTIFICATUL ESTE ELIBERAT ÎN BAZA

- Raport de încercări nr. 3401 din 14 iulie 2016, eliberat de L1 CEM, acreditat CNA RM "MOLDIAC", certificat nr. L1-04b.
- Rapoarte de încercări nr. T42535-00-00HU și nr. T42535-00-01HU din 16.05.2017; nr. S43196-00-00HK din 29.09.2017, eliberate de L1 "CSA Group Bayern" Germany, acreditat "DAKKS", nr. D-PL-12030-01-01 și nr. D-PL-12030-01-02.
- Certificat a sistemului de management ISO 9001:2015 nr. 245801 QM15 din 31.01.2018, eliberat de "DQS GmbH" Germany.
- Declarația de conformitate a producătorului din 06.13.2017.
- Raport de evaluare final nr. 2177/19 din 22.08.2019.

INFORMAȚIE SUPLEMENTARĂ:
 Echipamentul certificat poate fi utilizat în banda de frecvențe 433,050-434,790 MHz, cu puterea efectiv radiată $P_{\text{ef}} \leq 10$ mW;
 Schema de emisie este de tipul F1.

Conducătorul organismului de certificare Anatolie GUZUN

Copiașul certificatului de conformitate se legalizează de către OC TIP Seria A Nr. 001937

* Non disponible sur tous les modèles

Modèles destinés à la Moldavie

Système d'accès sans clé*



Europe REC 70-03
Gost 30786-2001

Cet appareil est conçu pour être utilisé en République de Moldavie

MINISTERUL ECONOMIEI ȘI INFRASTRUCTURII AL REPUBLICII MOLDOVA
Instanța Publică „SERVICIUL NAȚIONAL DE MANAGEMENT AL FRECVENȚELOR RADIO ȘI SECURITĂȚII CIBERNETICE”

CERTIFICAT DE CONFORMITATE

Nr. de înregistrare **MD OC TIP 024 A6143-18**
Data emiterii: 19 iunie 2018 Valabil până la: 19 iunie 2021

ORGANISMUL DE CERTIFICARE OCPr - 024

Organismul de Certificare a produselor din Telecomunicații, Informatică și Poștă (OC TIP)
MD-2021, str. Drumul Vîilor 28/2, man. Chișinău, tel.+373 22 735394, fax:+373 22 733941
PRIN PREZENTUL DOCUMENT SE CONFIRMĂ FAPTUL, CĂ PRODUS ELE IDENTIFICATE AS TITEL
DENUMIREA / DES CRIEREA

Descriere: **Emițător radio inductiv pentru sisteme
de acces și portare al auto/hicului**

Marca comercială: **Continental**

Modele: **40737300**

Fabricate în serie

SÎNT CONFORME CU CERINȚELE OBLIGATORII STABILITE ÎN:
ERC/REC 70-03 An. 9; SM EN 55022:2014 p.5.1; SM SR EN 60950-1:2010; RT "Echipamente radio,
echipamente terminale de telecomunicații și recunoașterea conformității acestora", HG nr.1274 din 23.11.2007;
RT "Parametri tehnici de emisie ai dispozitivelor cu rață mică de acțiune",
aprobată prin Ordinul MTIC nr. 16 din 21.02.2014.

PRODUCĂTOR

Continental Automotive GmbH, Siemensstraße 12, D-93055 Regensburg, Germany
1. Continental Automotive Guadaluajara México S.A. de C.V., Periferico Sur No. 7999-D,
Col. Santa Maria Tequepepetlan, 45601 Tlaquepaque, Jalisco, México.
2. Continental Automotive Changchun Co., Ltd. Jinyang Branch,
5800 Shengtai Street, 130000, Changchun, Jilin, P.R. China

SOLCITANT

Continental Automotive GmbH,
Siemensstraße 12, D-93055 Regensburg, Germany

CERTIFICATUL ESTE ELIBERAT ÎN BAZA

- Raport de încercări nr. 3105 din 21.07.2015, LI CEM CNFR, acreditat CNA RM "MOI.DAC", certificat nr. LI-045
- Raport de încercări nr. 170267-AU01+V01 din 28.04.2017; nr. 170267-AU01+E01 din 08.03.2017.
- eliberat de LI "EMV TESTHAUS GmbH", acreditat de "DAKKS GmbH" Germany, nr.: D-PL-12155-01-00.
- Raport de încercări nr. S39322-00-00RT din 17.04.2015, eliberat de "CSA Group Bayern GmbH", acreditat
de "DAKKS GmbH" Germany, number: D-PL-12030-01-01 (D-PL-12030-01-02).
- Certificate a sistemului de management al calității ISO / TS 16949:2009 nr. 01 111 1632759/34
(IATF nr. 0265545 din 17.05.2017, eliberat de "TUV Rheinland Cert GmbH" Germany și
ISO 9001:2015 nr. 509453 QM15 din 18.12.2017; ISO 9001:2008 nr. 245801 QM08 ST din 24.12.2015.
- Declarația de conformitate a producătorului din 10 mai 2017.
- Raport de evaluare final nr. 138/18 din 18 iunie 2018.

INFORMAȚII SUPLEMENTARE:

Echipamentul certificat poate fi utilizat în banda de frecvențe 119-138 MHz.
Schema de certificare: Modelul P1.

Conducătorul organismului
de certificare

Anatolie GUZUN

Copilele certificatelor de conformitate se legalizează de către OC TIP Seria A Nr. 001549

Modèles destinés à la Moldavie

Système de téléphone mains libres



Ce dispositif est conçu pour être utilisé en République de Moldavie

MINISTERUL ECONOMIEI ȘI INFRASTRUCȚURII AL REPUBLICII MOLDOVA
 Instituția Publică „SERVICIUL NAȚIONAL DE MANAGEMENT AL FRECVENȚELOR RADIO ȘI SECURITĂȚII CIBERNETICE”

CERTIFICAT DE CONFORMITATE

Nr. de înregistrare: **MD OC TIP 024 A6065-18**

Data emiterii: 29 martie 2018 Valabil până la: 29 martie 2021

ORGANISMUL DE CERTIFICARE: OCpr - 024

Organizmat de Certificare a produselor din Telecomunicații, Informații și Poști (OC-TIP)
 MD-2021, str. Drumul Vilor 28/2, mla. Chișinău, tel: +373 22 7335394, fax: +373 22 7332941
 nr. REGISTRUL DOCUMENTELOR CONFIRMĂ PĂRȚII, CĂ PRODUSELE IDENTIFICATE AȘTEFLU
 ÎN ÎNDRĂGĂȘ/ ÎNDRĂGĂȘURĂ

Descriere: **Sistem mobil pentru autovehicule cu modul
 Bluetooth și WLAN integrat**

Marca comercială: **MITSUBISHI**

Model: **NR-000**

Fabricate în serie

SINT CONFORME CU CERINȚELE OBLIGATORIIȘI TABLATE ÎN:

SM SR EN 300 328 V1.7.1.2007; SM EN 301 893 V1.7.1.2014; SM SR EN 60950-1:2010;
 RT "Echipamente radio echipamente terminale de telecomunicații și încadrarea conformității
 acestora", aprobată prin HG nr. 1274 din 23.11.2007; RT "Parametri tehnici de omologare și
 dispozitive cu rază mică de acțiune", aprobată prin Ordinul MTIC nr. 16 din 21.02.2014.

PRODUCĂTOR

Mitsubishi Electric Corporation, Sanda Works,
 2-3-33 Miwa, Sanda-City, Hyogo, 669-1513, Japonia
 la uzină producătoare: Mitsubishi Electric, Thai Auto-parts Co., Ltd.,
 Siam Eastern Industrial Park, 60/16 Moon 3,
 T. Muabangpor, A. Phakdaeng, Rayong - 21140 - Thailand

NOTĂ: **Mitsubishi Electric Corporation Sanda Works,
 2-3-33 Miwa, Sanda-City, Hyogo, 669-1513, Japonia**

CERTIFICATUL ESTE ELIBERAT ÎN BAZA

- Raportului de încercări nr. 3828 din 29 martie 2018, eliberat de LI CEM - acreditat CNA RM "MOLDAC", certificat nr. LI-045 din 21 martie 2016, modificat din 18.12.2017.
- Raportului de încercări nr. 10706994H-F1 din 18.06.2015, nr. 10706994H-F, nr. 10706994H-E, nr. 10706994H-D, nr. 10706994H-C, nr. 10706994H-B, nr. 10706994H-A, nr. 10706994H-G din 24.06.2015, eliberate de LI "UL Japan, Inc., ISE EMC Lab" Japan, acreditat de NVLAP - nr. 200572-0.
- Certificatul sistemului de management al calității (ISO/TS 16949:2009 nr. JPN-16812-TS (IATF nr. 0224491) din 10 noiembrie 2015 și nr. TIA-17506/TS (IATF nr. 240942) din 15 iunie 2016, eliberat de Bureau Veritas Certificatko, France.
- Declarației de conformitate a producătorului din 29 iunie 2015.
- Raportului de evaluare (na) nr. 64/18 din 29 martie 2018.

INFORMAȚII SUPPLEMENTARE

Ecui acestui certificat poate fi utilizat la banda de frecvențe 2400-2483,3 MHz (WLAN 5.0000; 5.070-5.150; 5.400-5.725 MHz; WLAN 5.250) și pentru metoda de emisie 100 mW (WLAN), 200 mW (WLAN 5.150-5.180 MHz; WLAN 5.180-5.725 MHz). Schema de coordonare: 024/024/1/1.

Conducătorul organismului de certificare:  Anatalia CUZUN

Copie certficatului de conformitate se legalizează de către OC-TIP Seria A Nr. 001469

Modèles destinés à la Moldavie

Téléphone mains libres



HG nr. 1274 din 23.11.2007

Cet appareil est conçu pour être utilisé en République de Moldavie

MINISTERUL ECONOMIEI ȘI INFRASTRUCTURII AL REPUBLICII MOLDOVA
 Instituția Publică, SERVICIUL NAȚIONAL DE MANAGEMENT AL FREVENTELOR RADIO ȘI SECURITĂȚII CIBERNETICE

CERTIFICAT DE CONFORMITATE
 Nr. de înregistrare: **MD OC TIP 024 A6013-18**

Data emiterii: 16 ianuarie 2018 Valabil până la: 16 ianuarie 2021

ORGANISMUL DE CERTIFICARE OC/pr - 024

Organismul de Certificare a produselor din Telecomunicații, Informatică și Poșta (OC TIP 024/MD-2021), str. Dnestru Văilor 28/2, mun. Chișinău, tel: +373 22 735994, fax: +373 22 733941
 PRIN PREZENTUL DOCUMENT SE CONFIRMĂ APELUL CĂ PRODUSELE IDENTIFICATE ASTFEL DEVENIREA / DESCRIEREA

Descriere re: Sistem multimedia pentru autovehicule cu modul Bluetooth integrat
 Marca comercială: HONDA
 Model: AVH-6968ZII
 Fabricate în serie

Codul NMMD: 8525

SÎNȚI CONFORME CU CERINȚELE OBLIGATORII STABILITE ÎN:
 SM SR EN 300 328 V1.7.1.2013; SM EN 60965:2013; RT "Echipamente radio, echipamente terminale de telecomunicații și recunoașterea conformității acestora", aprobată prin HG nr.1274 din 23.11.2007; RT "Parametrii tehnici de emisie ai dispozitivelor cu rază mică de acțiune", aprobată prin Ordinul MTC nr. 16 din 21.02.2014.

PRODUCĂTOR
 Pioneer Corporation Car Electronics Business Group,
 25-1 Azu-Nishitouchi, Yamada, Kawagoe-shi, Saitama-ken 350-8355, Japan.

SOLICITANT
 Pioneer Corporation,
 28-8, Honkomasago 2-chome, Bunkyo-ku, Tokyo 113-0021, Japan

CERTIFICATUL ESTE ELIBERAT ÎN BAZA

- Raportului de încercări nr. 3782 din 02 ianuarie 2018, L1 CEM - acreditat CNA RM "MOLDAC", certificat nr. L1-045 din 21 martie 2016.
- Raportele de încercări nr. 119331635-A și nr. 119331639S-B din 05.12.2017; nr. 11933167S din 04.12.2017, eliberate de L1 "UL Japan Inc.", Japan, acreditat de "JAB/Japan - nr. RTL02610.
- Certificatului sistemelor de management al calității - ISO 9001:2008 nr. 20002350 QM08 din 13 mai 2015, eliberat de "UL DQS Inc." USA acreditat de ANAB.
- Declarației de conformitate a producătorului nr. ACE17-025 din 06 decembrie 2017.
- Raportului de evaluare final nr. 236117 din 12 ianuarie 2018.

INFORMAȚII SUPLEMENTARE
 Răspunsul certificat poate fi arătat în bazele de date nr. 2400-2483.5 MHz cu puterea maximă de emisie de 100 mW.
 Schema de certificare: Modulul FI.

Conducătorul organismului de certificare  Anatolie GUZUN

Copie de certificatul de conformitate se legalizează de către OC TIP Seria A Nr. 001415

Modèles destinés à la Moldavie

Régulateur de vitesse adaptatif (ACC)*/Régulateur de vitesse adaptatif (ACC) avec maintien de distance de sécurité à basse vitesse (LSF)*/
Système de prévention des collisions par freinage (CMBS)

SM EN301 091-1 V1.3.3
SM EN301 091-2 V1.3.2
SM EN301 489-1 V1.9.2
SM EN301 489-3 V1.6.1
SM 55022:2014 p.5
SM SR EN 60950-1:2010

Ce dispositif est conçu pour être utilisé en République de Moldavie

MINISTERUL TEHNOLOGIEI INFORMAȚIEI ȘI COMUNICAȚIILOR A. REPUBLICII MOLDOVA
Întreprinderea de Stat „CENTRUL NAȚIONAL PENTRU FRECVENȚE RADIO”

CERTIFICAT DE CONFORMITATE

Nr. de înregistrare **MD OC TIP 024 A5958-17**

Data emiterii: 18 octombrie 2017 Valabilă până la: 18 octombrie 2020

ORGANISMUL DE CERTIFICARE OCpr - 024

Organismul de Certificare a produselor din Telecomunicații, Informatică și Poștă (OC TIP)
MD-2021, str. Dr. Drăniș Văilor 28/2, etaj. Chisinau, tel. +373 22 735394, fax +373 22 733941

PRIN PREZENTUL DOCUMENT ȘI CONFIRMĂ FAPTUL CĂ PRODUSUL IDENTIFICATE ASTFEL:
DENUMIREA / DES CRIEREA

Descriere: **Sensorradio de detecție a mișcării**

Marca comercială: **BOSCH**

Model: **MRRevo14F**

Codul NMMD
8526

Fabricate în serie

SÎNT CONFORME CU CERINȚELE OBLIGATORII STABILITE ÎN:

SM EN 301 091-1 V1.3.3, SM EN 301 091-2 V1.3.2, SM EN 301 489-1 V1.9.2,
SM EN 301 489-3 V1.6.1, SM EN 55022:2014 p.5, SM SR EN 60950-1:2010; RT „Echipamente
radio, echipamente terminale de telecomunicații și reconstrucția conformității acestora”,
aprobata prin HG nr.1294 din 23.1.2007; Reglementarea tehnică „Parametri tehnici de emisie ai
dispozitivelor cu rază mică de acțiune”, aprobată prin Ordinul MTIC nr. 16 din 21.02.2014.

PRODUCĂTOR

1. Robert Bosch GmbH, Mackviehsenstrasse 46, 72770 Reutlingen, Germany
2. Robert Bosch Elektronika Kft., Robert Bosch út 1, 3000 Hatvan, Hungary

SOLICITANT

Robert Bosch GmbH,
Daimlerstr.6, Gebäudefl. 107/1 71229 Leonberg, Germany

CERTIFICATUL ESTE ELABORAT PE BAZA

- Raportului de încercări nr. 2793 din 10 septembrie 2014, eliberat de LI CEM,
acreditat CNA RM „MOLDOACT”, certificat nr. LI-495 din 21 martie 2016;
- Raportului de încercări nr. 1-6938/13-01-03-A din 17.02.2014, nr. 1-6938/13-01-02
și nr. 1-6938/13-01-06 din 09.12.2013, eliberat de LI „CETECOM ICT Services GmbH”, Germany,
acreditat DAUSS, Germany nr. 2-PL 12076-II-01;
- Certificat de conformitate IECET CS SCHEM nr. DE 2-017370 din 20.01.2014 eliberat de
„TUV Rheinland LGA Product GmbH”, Germany și Raportului de încercări nr. 21208925 001 (CETECOM
1-6938/13-01-05) din 25.11.2011, eliberate de LI „CETECOM ICT Services GmbH”, Germany;
- Certificatelor de Conformitate nr. EN 70260-EO și nr. EN 70260-CC din 27.01.2014,
emis de Organismul Notificat „CETECOM ICT Services GmbH”, Germany nr. - 0480;
- Certificatelor sistemului de management al calității ISO/TS 16949:2009 nr. GER-1642/14-TS (IATF 234597)
din 18 martie 2016, eliberat de „Bureau Veritas Certification”, France și nr. 07007 TS09 (IA TF nr. 0273110)
din 07.09.2017, eliberate de DAQS GmbH, Germany;
- Declarația de conformitate a producătorului din 26 februarie 2014;
- Raportului de evaluare final nr. 19507 din 17 octombrie 2017.

INFORMATIE SUPPLEMENTARĂ:

Echipamentul este utilizat pe o bandă de frecvențe 76-77 GHz. Schema de certificare: Modulul FI.

Conducătorul organismului
de certificare

Anatolie GUZUN

Copilele certificatelor de conformitate se legalizează de către OC TIP - Seria A Nr. 011831

Modèles destinés à la Moldavie

Système de surveillance de l'angle mort (BSI)*/Moniteur de véhicule en approche*



SM EN 55022-2014 p.5 ;
ERC/REC 70-03, Anexa 5 ;
SM EN 301 489-1 V1.9.2 ;
SM EN 301 489-3 V1.4.1 ;
SM EN60950-1:2010 ;

Reglementarea Tehnică

“Echipamente radio, echipamente terminale de telecomunicații și recunoașterea conformității acestora”, aprobată prin HG nr. 1274 din 23.11.2007: Reglementarea Tehnică “Parametrii tehnici de emisie ai dispozitivelor cu rază mică de acțiune”, aprobată prin Ordinul MTIC nr. 16 din 21.02.2014.

Ce dispositif est conçu pour être utilisé en République de Moldavie

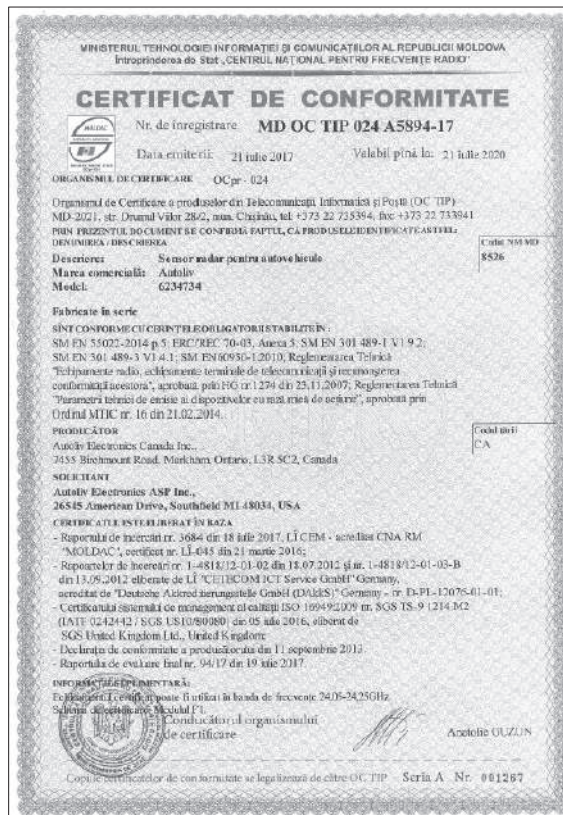

Modèles destinés à la Serbie

Télécommande*

Système d'immobilisation*

KVALITET
 Akcionarsko društvo za ispitivanje kvaliteta "KVALITET" NIS
 Акционарско друштво за испитивање квалитета "КВАЛИТЕТ" Ниш
 Joint-stock company for quality testing "KVALITET" Nis

HAZ
 HAZ 17

POTVRDA O USAGLAŠENOSTI - RITTO Broj: **P1617162800**
CONFIRMATION OF CONFORMITY - R&TTE No.

Podnosilac zahteva: DELTA AUTOMOTO D.O.O.
 Applicant: 11070 NOVI BEOGRAD
 OMLADINSKIH BRIGADA 33A

Vrsta opreme: KLJUČ ZA DALJINSKI PRISTUP VOZILU
 Equipment category:

Oznaka tipa/modela: HLIK6-3T
 Equipment type/model:

Robna marka: Honda Lock
 Equipment trademark:
Proizvođač: Honda Lock Mfg. Co., Ltd.
 Manufacturer: Japan

Vrednovana dokumentacija / Evaluated documentation:
 Bezbednosni Safety UL Japan, Inc. Head Office EMC Lab.:
 10006230S-A, 01.07.2013. /
 10006230S-C, 24.05.2013. /
 Laboratory: EMK/EMC UL Japan, Inc. SHONAN EMC Lab.:
 10006230S-B, 21.08.2013. /
 RITTO/RATTE UL Japan, Inc. SHONAN EMC Lab.:
 10006230S-A, 21.09.2013. /

Laboratorij / ispitni izveštaj:
 Laboratory / Test report:

Na osnovu gore navedene dokumentacije utvrđeno je da gore navedena oprema zadovoljava zahtevе "Pravilnika o radio opremi i telekomunikacionoj terminalnoj opremi" (Sl. glasnik RS, 11/2012).
 On the basis of the above mentioned documentation it is found that above mentioned equipment fulfils the requirements of the "Rulebook on Radio Equipment and Telecommunications Terminal Equipment (Official Gazette RS, 11/2012).
 Nastale promene u specifikaciji, tipu/modelu, komponentama, električnim karakteristikama opreme koji utiču na usaglašenost sa navedenim Pravilnikom moraju se prijaviti "Kvalitet"-u a.d. Niš.
 Any changes occur in the specification, type/model, components of the design, electrical construction which may influence on conformity to the above mention Rulebook, shall be forwarded to "Kvalitet".

Prvo izdavanje Potvrde za navedenu opremu: 06.11.2014. (na) Pregled P1614118300

Mesto i datum izdavanja: **Važi do:**
 Place and date: Valid until:
 Niš, 02.11.2017. 01.11.2020.

Generalni direktor
 Vladimír Vukadinović, dipl.inž.

Ovaj dokument važi samo za proizvode koji su izloveni sa proizvođača koji su bili predmet vrednovanja.
 Bul. Svetog Cara Konstantina 82-86, Niš 18000, Srbija, Tel: (018)550-766, 550-624, Fax: (018)550-636, 550-069
 e-mail: office@kvalitet.co.rs http://www.kvalitet.co.rs

KVALITET
 Akcionarsko društvo za ispitivanje kvaliteta "KVALITET" NIS
 Акционарско друштво за испитивање квалитета "КВАЛИТЕТ" Ниш
 Joint-stock company for quality testing "KVALITET" Nis

HAZ
 HAZ 17

POTVRDA O USAGLAŠENOSTI - RITTO Broj: **P1617162900**
CONFIRMATION OF CONFORMITY - R&TTE No.

Podnosilac zahteva: DELTA AUTOMOTO D.O.O.
 Applicant: 11070 NOVI BEOGRAD
 OMLADINSKIH BRIGADA 33A

Vrsta opreme: UREDJ ZA BLOKADU KONTAKT BRAVE VOZILA
 Equipment category:

Oznaka tipa/modela: HLIK6-IR
 Equipment type/model:

Robna marka: Honda Lock
 Equipment trademark:
Proizvođač: Honda Lock Mfg. Co., Ltd.
 Manufacturer: Japan

Vrednovana dokumentacija / Evaluated documentation:
 Bezbednosni Safety UL Japan, Inc. Head Office EMC Lab.:
 32EE004-HO-02-B, 26.03.2013. /
 EMK/EMC UL Japan, Inc. SHONAN EMC Lab.:
 32EE004-SH-02-C, 15.01.2013. /
 Laboratory / Test report: RITTO/RATTE UL Japan, Inc. SHONAN EMC Lab.:
 32EE004-SH-02-C 15.01.2013. /
 32EE004-SH-02-B, 15.01.2013. /

Laboratorij / ispitni izveštaj:
 Laboratory / Test report:

Na osnovu gore navedene dokumentacije utvrđeno je da gore navedena oprema zadovoljava zahtevе "Pravilnika o radio opremi i telekomunikacionoj terminalnoj opremi" (Sl. glasnik RS, 11/2012).
 On the basis of the above mentioned documentation it is found that above mentioned equipment fulfils the requirements of the "Rulebook on Radio Equipment and Telecommunications Terminal Equipment (Official Gazette RS, 11/2012).
 Nastale promene u specifikaciji, tipu/modelu, komponentama, električnim karakteristikama opreme koji utiču na usaglašenost sa navedenim Pravilnikom moraju se prijaviti "Kvalitet"-u a.d. Niš.
 Any changes occur in the specification, type/model, components of the design, electrical construction which may influence on conformity to the above mention Rulebook, shall be forwarded to "Kvalitet".

Prvo izdavanje Potvrde za navedenu opremu: 06.11.2014. (na) Pregled P1614118200

Mesto i datum izdavanja: **Važi do:**
 Place and date: Valid until:
 Niš, 02.11.2017. 01.11.2020.

Generalni direktor
 Vladimír Vukadinović, dipl.inž.

Ovaj dokument važi samo za proizvode koji su izloveni sa proizvođača koji su bili predmet vrednovanja.
 Bul. Svetog Cara Konstantina 82-86, Niš 18000, Srbija, Tel: (018)550-766, 550-624, Fax: (018)550-636, 550-068
 e-mail: office@kvalitet.co.rs http://www.kvalitet.co.rs

Informations

* Non disponible sur tous les modèles

Modèles destinés à la Serbie

Système d'accès sans clé*

KVALITET Akcionarsko društvo za ispitivanje kvaliteta "KVALITET" Niš
 Акционарско друштво за испитивање квалитета "КВАЛИТЕТ" Ниш
 Joint-stock company for quality testing "KVALITET" Niš

ИСО 17 

POTVRDA O USAGLAŠENOSTI - RITTO Broj: **P1617072200**
 CONFIRMATION OF CONFORMITY - R&TTE No.

Podnositelj zahteva: RTTE CONSULTING DOO
 Applicant: 11000 BEOGRAD
 MARIČKA 28/29

Vrsta opreme: KLJUČ ZA DALJINSKI PRISTUP VOZILU
 Equipment category:

Oznaka tipa/modela: V2x/V4
 Equipment type/model:

Robna marka: Continental
 Equipment trademark:

Proizvođač: Continental Automotive GmbH
 Manufacturer: Germany

Vrednovana dokumentacija / Evaluated documentation:
 Bezbednost/Safety: M Dudaše Hochfrequenz-Technik:
 12008045, 02.11.2012./
 Laboratory/ 12008045, 02.11.2012./
 ispitni izveštaj/ EMV/EMC: M Dudaše Hochfrequenz-Technik:
 Laboratory 12008044, 02.11.2012./
 Test report: RITTO/R&TTE: M Dudaše Hochfrequenz-Technik:
 12008045, 02.11.2012./
 12008045, 02.11.2012./

Na osnovu gore navedene dokumentacije utvrđeno je da gore navedena oprema zadovoljava zahteve Pravilnika o radio opremi i telekomunikacionoj terminalnoj opremi (Sl. glasnik RS, 11/2012).
 On the basis of the above mentioned documentation it is found that above mentioned equipment fulfils the requirements of the Rulesbook on Radio Equipment and Telecommunications Terminal Equipment (Official Gazette RS, 11/2012).

Nastale promene u specifikaciji, tipu/modelu, komponentama, električnim karakteristikama opreme koji utiču na usaglašenost sa navedenim Pravilnikom mogu se prijaviti "Kvalitet" u.d. Niš.
 Any changes occur in the specification, type/model, components of the design, electrical construction which may influence on conformity to the above mention Rulesbook, shall be forwarded to "Kvalitet".

Prvo izdavanje Potvrde za navedenu opremu: 16.05.2014. Broj Potvrde: P1614053800

Mesto i datum izdavanja: Važi do:
 Place and date: Valid until:
 Niš, 17.05.2017 11.05.2021

Generalni direktor
 Vladoimir Vuksanović, dipl.inž.

Ovaj dokument važi samo za proizvode koji su istovetni sa proizvodima koji su bili predmet vrednovanja.
 Bul. Svetog Cara Konstantina 82-86, Nš 18000, Srbija, Tel: (016)550-766, 550-624, Fax: (016)550-636, 550-068
 e-mail: office@kvalitet.co.rs, http://www.kvalitet.co.rs

KVALITET Akcionarsko društvo za ispitivanje kvaliteta "KVALITET" Niš
 Акционарско друштво за испитивање квалитета "КВАЛИТЕТ" Ниш
 Joint-stock company for quality testing "KVALITET" Niš

ИСО 18 

POTVRDA O USAGLAŠENOSTI - RITTO Broj: **P1618079800**
 CONFIRMATION OF CONFORMITY - R&TTE No.

Podnositelj zahteva: RTTE CONSULTING DOO
 Applicant: 11090 BEOGRAD-RAKOVIČA
 KNEZA VIŠESLAVA 63/2-7

Vrsta opreme: KONTROLNI MODUL
 Equipment category:

Oznaka tipa/modela: 4073T500
 Equipment type/model:

Robna marka: Continental
 Equipment trademark:

Proizvođač: Continental Automotive GmbH
 Manufacturer: NEMAČKA

Vrednovana dokumentacija / Evaluated documentation:
 Bezbednost/Safety: CSA Group Bayern GmbH:
 S39322-00-00RT, 17.04.2015./
 Laboratory/ 339321-00-01UP, 09.03.2015./
 ispitni izveštaj/ EMV/EMC: CSA Group Bayern GmbH:
 Laboratory T39321-00-01UP, 09.03.2015./
 Test report: RITTO/R&TTE: CSA Group Bayern GmbH:
 T39321-00-01UP, 09.03.2015./

Na osnovu gore navedene dokumentacije utvrđeno je da gore navedena oprema zadovoljava zahteve Pravilnika o radio opremi i telekomunikacionoj terminalnoj opremi (Sl. glasnik RS, 11/2012).
 On the basis of the above mentioned documentation it is determined that above mentioned equipment fulfils the requirements of the Rulesbook on Radio Equipment and Telecommunications Terminal Equipment (Official Gazette RS, 11/2012).

Nastale promene u specifikaciji, tipu/modelu, komponentama, električnim karakteristikama opreme koji utiču na usaglašenost sa navedenim Pravilnikom mogu se prijaviti "Kvalitet" u.d. Niš.
 Any changes occur in the specification, type/model, components of the design, electrical construction which may influence on conformity to the above mention Rulesbook, shall be forwarded to "Kvalitet".

Prvo izdavanje Potvrde za navedenu opremu: 15.05.2015. Broj Potvrde: P1615061800

Mesto i datum izdavanja: Važi do:
 Place and date: Valid until:
 Niš, 11.05.2018. 10.05.2021.

Generalni direktor
 Vladoimir Vuksanović, dipl.inž.

Ovaj dokument važi samo za proizvode koji su istovetni sa proizvodima koji su bili predmet vrednovanja.
 Bul. Svetog Cara Konstantina 82-86, Nš 18000, Srbija, Tel: (016)550-766, 550-624, Fax: (016)550-636, 550-068
 e-mail: office@kvalitet.co.rs, http://www.kvalitet.co.rs

Modèles destinés à la Serbie

Téléphone mains libres



KVALITET
Akcionarsko društvo za ispitivanje kvaliteta "KVALITET" NIS
Акционарско друштво за испитивање квалитета "КВАЛИТЕТ" Нису
Joint-stock company for quality testing "KVALITET" NIS



ATEC
AGENCIJA
ZA
AKREDITOVANO
OPREMLJENJE
TELEKOMUNIKACIONE
TEHNIKE
SRB 1005 18

POTVRDA O USAGLAŠENOSTI - RITTO Broj: **P1618123900**
CONFIRMATION OF CONFORMITY - R&TTE No. **P1618123900**

Podnositelac zahteva: RTTE CONSULTING DOO
Applicant: 11090 BEOGRAD-RAKOVIČA
KNEZA VIŠESLAVA 63/2.7

Vrsta opreme: AUDIO UREDAJ ZA AUTOMOBIL
Equipment category:

Oznaka tipa/modela: NR-000
Equipment type/model:

Robna marka: MITSUBISHI
Equipment trademark:
Proizvođač: Mitsubishi Electric Corporation Sanda Works
Manufacturer: JAPAN

Vrednovana dokumentacija Evaluated documentation:
Laboratorija/ Bezbednost/Safety, UL Japan, Inc. Ise EMC Lab.:
ispitni izveštaj: 10706964H-H, 18.06.2015. /
Laboratory/ EMKCEN: UL Japan, Inc. Ise EMC Lab.:
Test report: 10706964H-G, 24.06.2015. /
RITTO&TTE: UL Japan, Inc. Ise EMC Lab.:
10706964H-C, 24.06.2015. /
10706964H-E, 24.06.2015. /
10706964H-A, 24.06.2015. /
10706964H-B, 24.06.2015. /
10706964H-D, 24.06.2015. /
10706964H-F, 24.06.2015. /

Na osnovu gore navedene dokumentacije utvrđeno je da gore navedena oprema zadovoljava zahteve "Pravilnika o radio opremi i telekomunikacionoj terminalnoj opremi" (Sl. glasnik RS, 11/2012).
On the basis of the above mentioned documentation it is found that above mentioned equipment fulfils the requirements of the "Rulebook on Radio Equipment and Telecommunications Terminal Equipment" (Official Gazette RS, 11/2012).

Nastale promene u specifikaciji, tipu/modelu, komponentama, električnim karakteristikama opreme koji utiču na usaglašenost sa navedenim Pravilnikom moraju se prijaviti "Kvalitet" u.d. NIS.
Any changes occur in the specification, type/model, components of the design, electrical construction which may influence on conformity to the above mention Rulebook, shall be forwarded to "Kvalitet".

Prvo izdavanje Potvrde za navedenu opremu: 11.08.2016 Broj Potvrde: P1615096100

Mesto i datum izdavanja: **Važi do:**
Place and date: **Valid until:**
NIS, 08.06.2018. 07.06.2021.

 **Generalni direktor**
[Signature]
Vladimir Vukačević, dipl.ing.

Ovaj dokument važi samo za proizvode koji su izdati/verifikirani sa proizvodima koji su bili predmet vrednovanja.
But. Svetog Cara Konstantina 62-66, NIS 19000, Srbija. Tel: (018)550-769, 650-024, Fax: (018)550-636, 650-068
e-mail: office@kvalitet.co.rs, http://www.kvalitet.co.rs



KVALITET
Akcionarsko društvo za ispitivanje kvaliteta "KVALITET" NIS
Акционарско друштво за испитивање квалитета "КВАЛИТЕТ" Нису
Joint-stock company for quality testing "KVALITET" NIS



ATEC
AGENCIJA
ZA
AKREDITOVANO
OPREMLJENJE
TELEKOMUNIKACIONE
TEHNIKE
SRB 1005 17

POTVRDA O USAGLAŠENOSTI - RITTO Broj: **P1617192700**
CONFIRMATION OF CONFORMITY - R&TTE No. **P1617192700**

Podnositelac zahteva: RTTE CONSULTING DOO
Applicant: 11090 BEOGRAD-RAKOVIČA
KNEZA VIŠESLAVA 63/2.7

Vrsta opreme: AUDIO UREDAJ ZA AUTOMOBIL
Equipment category:

Oznaka tipa/modela: AVH-6982ZH
Equipment type/model:

Robna marka: HONDA
Equipment trademark:
Proizvođač: PIONEER CORPORATION
Manufacturer: JAPAN

Vrednovana dokumentacija Evaluated documentation:
Laboratorija/ Bezbednost/Safety, UL Japan, Inc.:
ispitni izveštaj: 11933193S, 04.12.2017. /
Laboratory/ EMKCEN: UL Japan, Inc. SHONAN EMC Lab.:
Test report: 11933193S-B, 05.12.2017. /
RITTO&TTE: UL Japan, Inc. SHONAN EMC Lab.:
11933193S-A, 05.12.2017. /

Na osnovu gore navedene dokumentacije utvrđeno je da gore navedena oprema zadovoljava zahteve "Pravilnika o radio opremi i telekomunikacionoj terminalnoj opremi" (Sl. glasnik RS, 11/2012).
On the basis of the above mentioned documentation it is found that above mentioned equipment fulfils the requirements of the "Rulebook on Radio Equipment and Telecommunications Terminal Equipment" (Official Gazette RS, 11/2012).

Nastale promene u specifikaciji, tipu/modelu, komponentama, električnim karakteristikama opreme koji utiču na usaglašenost sa navedenim Pravilnikom moraju se prijaviti "Kvalitet" u.d. NIS.
Any changes occur in the specification, type/model, components of the design, electrical construction which may influence on conformity to the above mention Rulebook, shall be forwarded to "Kvalitet".

Mesto i datum izdavanja: **Važi do:**
Place and date: **Valid until:**
NIS, 19.12.2017. 18.12.2020.

 **Generalni direktor**
[Signature]
Vladimir Vukačević, dipl.ing.

Ovaj dokument važi samo za proizvode koji su izdati/verifikirani sa proizvodima koji su bili predmet vrednovanja.
But. Svetog Cara Konstantina 62-66, NIS 19000, Srbija. Tel: (018)550-769, 650-024, Fax: (018)550-636, 650-068
e-mail: office@kvalitet.co.rs, http://www.kvalitet.co.rs

Informations

Modèles destinés à la Serbie

Régulateur de vitesse adaptatif (ACC)*/Régulateur de vitesse adaptatif (ACC) avec maintien de distance de sécurité à basse vitesse (LSF)*/Système de prévention des collisions par freinage (CMBS)



Broj: 1-01-34540-317/17-3
Datum: 27.04.2017.
Beograd



1 602 852 851 973
00034 102076

ПОТВРДА О УСАГЛАШЕНОСТИ
Certificate of conformity

Број: 34540-317/17-3
No:

Подносилац захтева: **FIN-LEKS d.o.o. Beograd**
Applicant: 11000 Beograd, Matijevićeva 51/29

Врста опреме: **Детектор жретава за примене у друском транспорту**
Equipment category: **Мотив Детектор у саобраћају**
Motion Detector for RTT application

Ознака марке/типа/модела: **BOSCH / MRRvo14F**
Equipment brand/type/model designation:

Произвођач опреме: **ROBERT BOSCH GmbH**
Equipment manufacturer: Daimlerstrasse 6, 71229 Leornberg, Germany

Стилари <i>Standards</i>	Тесни извештај, број и датум: <i>Test Report no. and date:</i>	Назив лабораторије: <i>Test laboratory:</i>
SRPS EN 62479-2011	1-6938/13-01-02, 09.12.2013.	CETECOM ICT Services GmbH
SRPS EN 60950-1:2010 + A11:2010 + A12:2011	21208925 001 (1-6938/13-01-05), 22.01.2014.	TÜV Rheinland LGA Product GmbH (CETECOM ICT Services GmbH)
SRPS EN 301 489-1 V1.9.2:2012	1-6938/13-01-06, 09.12.2013.	CETECOM ICT Services GmbH
SRPS EN 301 489-3 V1.6.1:2013		
SRPS EN 301 091-2 V1.3.2:2012	1-6938/13-01-02, 09.12.2013.	CETECOM ICT Services GmbH

Прегледом достављене, горе наведене документације, утврђено је да је усаглашеност горе наведене опреме са фактним захтевима из члана 4. Правилника о радио опреми и телекомуникационој терминалној опреми („Службени гласник РС”, број 11/12) правилно доказана. Целу одговорност за горе наведену достављену документацију носућима односноџац захтева. Ова потврда важи три године од дана издавања.
Having considered the above mentioned submitted documentation, it has been determined that the conformity of the above mentioned equipment with the essential requirements referred to in art. 4 of Rules on Radio Equipment and Telecommunications Terminal Equipment (Official Gazette of RS, no. 11/12) had been duly proved. The full responsibility for the above mentioned submitted documentation shall be assumed by the applicant. The certificate shall be valid three years from the date of issuance.

Број прилога: -
Appendix number:

Важи од: 30.04.2017.
Valid from:

Важи до: 30.04.2020.
Valid until:



**ДИРЕКТОР СЕКТОРА
ЕЛЕКТРОНСКЕ КОМУНИКАЦИЈЕ**

Владислав Арсенић, Директор Сектора

Печат и потпис
Seal and signature

Modèles destinés à la Serbie

Système de surveillance de l'angle mort (BSI)*/Moniteur de véhicule en approche*



Ce produit est conforme à la réglementation technique en vigueur en Serbie



PATEA
Prijemnik i odašiljač
radiofrekvencija



Model: 1301.13

Број: 1-51-34540-1705/13-3
Београд, 18.10.2014.
Београд

ПОТВРДА О УСАГЛАШЕНОСТИ
Certificate of conformity

Број: 34540-1705/13-3
№:

Повремено издател: <i>Applicant:</i>	RTTE Consulting d.o.o Beograd 1100 Београд, Милоша 28/29
Врста опреме: <i>Equipment category:</i>	Радио опрема поделба 2.1 GB2 <i>Radio equipment class 2.1GB2</i>
Својина модела/тип/назив/опис: <i>Equipment model/type/name/description:</i>	Autoliv 76534734
Произвођач опреме: <i>Equipment manufacturer:</i>	Autoliv AST Inc., 30515 American Drive, Southfield, MI 48034, USA

Својина модела/тип/назив/опис	Допунски документација	Имени одобриоцима
<i>Equipment model/type/name/description</i>	<i>Additional documentation</i>	<i>Notified bodies</i>
SRPS EN 62179-20:09	462-1286 (14.06.2012)	Compliance Worldwide Ltd.
SRPS EN 60950-1:2012 + A1:2009 + A1:2010 + A1:2011	146-181 (7-01-09-B) (13.09.2012)	CEI LACOM ICI Services GmbH
SRPS EN 601 424-1:10 + 2012	1-181892-01-02 (18.07.2012)	CEI LACOM ICI Services GmbH
SRPS EN 301 893-1 V14.1:2012	462-1286 (18.12.2012)	Compliance Worldwide Inc.

Прегледом документације, горе наведеног документације, утврђено је да је издател овог потврде овером SR безбедно издателство из члана 4. Придржава се радни списак и технички документације одређеног стандарда (SR) одређеног стандарда РС*, број 1112) и правилин документација. Поруку о стандарду за горе наведеног документације одређеног стандарда 240406. Ова потврда важи при условима из дата табелица.

The applicant has provided the above mentioned technical documentation, it has been established that the conformity of the above mentioned equipment with the essential technical requirements in the 1st part of Radio and Radio Equipment and Telecommunication Equipment of Council Directive of EC, no 1112) has been duly proved. The full compliance with the above mentioned technical documentation shall be ensured by the applicant. The certificate shall be valid in conformity with the data in the annex.

Број потврде: -
Certificate number:

Датум до: 18.10.2016.
Valid until:



ДИРЕКТОР
Director
Милана Јанковић
Директор и потписник
Director and signature

*SRPS EN 301 893-1 V14.1:2012, SRPS EN 601 424-1:10 + 2012, SRPS EN 60950-1:2012 + A1:2009 + A1:2010 + A1:2011, SRPS EN 62179-20:09

Informations

* Non disponible sur tous les modèles

Modèles destinés à la Serbie**Appel d'urgence (eCall)**

Овиме, DENSO CORPORATION изјављује да је радио опрема тип усаглашена са Директивом 2014/53/EU. Цео текст ЕУ декларације о усаглашености доступам је на следећој интернет адреси:
<https://www.denso.com/global/en/contact-us/doc/>



Републичка Србија
PATEL
Републички центар за
интернет стандарде



1-01-34540-1292/17-3
026204820218

Број: 1-01-34540-1292/17-3
 Датум: 17.01.2018.
 Београд

ПОТВРДА О УСАГЛАШЕНОСТИ
Certificate of conformity

Број: 34540-1292/17-3
No:

Подносилац захтева: SINIŠA ŠKRBIĆ PR, INŽENJERSKE DELATNOSTI I TEHNIČKO SAVETOVANJE IN TECH, BORČA
Applicant: 11211 Борча, Београд, Пут за Овцу 44

Врста опреме: GSM 900/DCS1800/ UMTS 900/2100/GPS уређај за учешће у хитним позива у возилу
Equipment category: GSM 900/DCS1800/ UMTS 900/2100/GPS Unit Assy eCall

Ознака марке/типа/модела: DENSO / OGEY02
Equipment brand/type/model designation:

Произвођач опреме: Denso Corporation
Equipment manufacturer: 1-1 Showa-cho, Kariya-shi, Aichi-ken, 448-8661 Japan

Достављена документација:
Submitted documentation:

Стандарди: <i>Standards:</i>	Тестирање, број и датум: <i>Test Report no. and date:</i>	Назив лабораторије: <i>Test laboratory:</i>
SRPS EN 62311:2009	RF exposure calculation of OGEY02, 13.12.2017.	Denso Corporation
SRPS EN 60950-1:2010 + A11:2010 + A1:2010 + A12:2011 + A2:2014	11926140H-A, 07.11.2017.	UL Japan, Inc. Ise EMC Lab.
SRPS EN 301 489-1 V2.1.1:2011 ¹ Draft EN 301 489-19 V2.1.0 (2017-03) Draft EN 301 489-52 V1.1.0 (2016-11)	11926139H-C, 29.11.2017.	UL Japan, Inc. Ise EMC Lab.
SRPS EN 301 511 V9.0.2:2012	ODE MJP_KYOCE_1702_02, 13.06.2017.	7 layers GmbH
SRPS EN 301 908-1 V11.1.1:2017	RE170502C14A, 09.06.2017.	Bureau Veritas Consumer Product Services (H.K.) Ltd., Taoyuan Branch 7 layers GmbH
SRPS EN 301 908-2 V11.1.1:2017	ODE MJP_KYOCE_1702_03, 16.06.2017.	7 layers GmbH
EN 303 413 V1.1.1 (2017-06)	11926139H-B, 10.11.2017.	UL Japan, Inc. Ise EMC Lab.

Регистрациони центар за интернет стандарде и стандарде еурепа
 Промислена 2, 1103 Београд, СРБ, 100000, Република Србија
 Контакт центар за еурепа 011 3030 612
 www.eurocert.rs

1 / 2

Modèles destinés à la Serbie

Appel d'urgence (eCall)

Прегледом достављене, горе наведене документације, утврђено је да је усклађеност горе наведене опреме са битним захтевима из члана 4. Правилника о радио опреми и телекомуникационој терминалној опреми („Службени гласник РС“, број 11/12) правилно доказана. Пуну одговорност за горе наведену достављену документацију преузима подносилац захтева. Ова потврда важи три године од дана издавања.

Having considered the above mentioned submitted documentation, it has been determined that the conformity of the above mentioned equipment with the essential requirements referred to in Art 4 of Rules on Radio Equipment and Telecommunications Terminal Equipment (Official Gazette of RS, no. 11/12) had been duly proved. The full responsibility for the above mentioned submitted documentation shall be assumed by the applicant. The certificate shall be valid three years from the date of issuance.

Број прилога: -
Appendix number:

Важи од: 17.01.2018.
Valid from:

Важи до: 17.01.2021.
Valid until:

 ДИРЕКТОР СЕКТОРА
ЕЛЕКТРОНСКЕ КОМУНИКАЦИЈЕ
Miroslav Neković, дипл. инж.
Печат и потпис
Seal and signature



Република Србија, Министарство телекомуникација и поштанских услуга
Београд, Београдска 111-112, Контакт центар: 116-116, Контакт центар: 116-116, Контакт центар: 116-116
Београд, Контакт центар: 116-116, Контакт центар: 116-116, Контакт центар: 116-116
www.mtp.gov.rs

2/2

Modèles destinés à l'Ukraine

Système d'immobilisation*

http://www.hondalock.co.jp/ukr_doc/hlik6-1r_ukr.pdf

Adresse postale : Honda Lock Mfg. Co., Ltd.
3700 Shimonaka, Sadowara-cho,
Miyazaki-shi, Miyazaki,
880-0293, Japon

Nom du fabricant : Honda Lock Mfg. Co., Ltd.

Bande de fréquence de fonctionnement : 125kHz

Puissance de sortie maximale : 148,8 dBµV/m@3m

Nom de l'importateur : Pride Motor LLC

Adresse postale : 12, Sagaydachnoho Str., Kyiv,04070, Ukraine

ДЕКЛАРАЦІЯ ПРО ВІДПОВІДНІСТЬ

- Радіоблокування: *Радіоблокування системи доступу до автомобіля т.м. «Honda Lock» моделі HLIK6-1R (Immobilizer System).*
- Найменування та адрес виробника: *«Honda Lock Mfg. Co., Ltd.» (3700 Shimonaka, Sadowara-cho, Miyazaki-shi, Miyazaki, Japan) / «Хонда Лок Мфг. Ко., Лтд.» (3700 Шімонака, Садовара-чо, Міязакі-ші, Міязакі, Японія).*
- Ця декларація відповідності надана під особистою відповідальністю виробника.
- Об'єкт декларації: *Радіоблокування системи доступу до автомобіля т.м. «Honda Lock» моделі HLIK6-1R (Immobilizer System).*
- Об'єкт декларації відповідає вимогам європейських регламентів:
 - *Технічного регламенту радіоблокування, затвердженого Верховною Радою України від 24 травня 2017 р. №355.*
- Підключення на відповідні стандарти у переліку національних стандартів, що були встановлені, або посилання на інші технічні специфікації, щодо яких декларується відповідність:
 - ДСТУ EN 60945:2013 (EN 60945:2014, IDT),*
 - ДСТУ EN 62479:2014 (EN 62479:2014, IDT),*
 - ДСТУ ETSI EN 301 489-1:2014 (EN 301 489-1 V1:9.2, IDT),*
 - ETSI EN 301 489-1 V2.1.1,*
 - ETSI EN 301 489-3 V2.1.1,*
 - ETSI EN 300 330 V2.1.1,*
 - ETSI EN 300 220-1 V3.1.1,*
 - ETSI EN 300 220-2 V3.1.1.*
- Призначений орган з огляду відповідності:

ООБ «ОМЕГА» ТОВ-ВІ «ОМЕГА» №UA,TR.109
підприємство, зареєстроване в реєстрі державних органів України

Виконав: *оцінку відповідності за процедурою експертизи типу (модель П) Технічного регламенту радіоблокування та видав сертифікат відповідності типу: №UA,TR.109,К.0445-18 «від 14.11.2018 р.*

К. У вказаних вище документах містяться компоненти та аксесуарії, у тому числі програмне забезпечення, завдяки якому радіоблокування (функція) за призначенням і як зазначено в цій декларації про відповідність.

- Додаткова інформація: *Радіоблокування системи доступу до автомобіля т.м. «Honda Lock» моделі HLIK6-1R (Immobilizer System), що розробленою «Honda Lock Mfg. Co., Ltd.» (3700 Shimonaka, Sadowara-cho, Miyazaki-shi, Miyazaki, Japan) та підприємствами «Honda Lock» (Guangdong) Co., Ltd.» (№8 Guangting Road, Xiao Lan Town, Zhongshan, Guangdong, 528415, China) / «Хонда Лок (Гуандун) Ко., Лтд.» (№8 Гуантіан Роуд, Хяо Лан Таун, Жонгшан, Гуандун, 528415 Китай).*

Підписано від імені та за дорученням виробника, уповноваженим представником ТОВ «АТК-П» (Україна, 03110, місто Київ, вулиця Пироговська, 19, корпус 6, офіс 1, код ЄДРПОУ 37849004).

м. Київ, Україна 14 листопада 2018 р.

Директор А.С. Гершенко

ЕКСПЕРТИЗУ ПРОВЕДЕНО
ООБ «ОМЕГА» ТОВ-ВІ «ОМЕГА»
Згідно з вказівкою **№ 11**, від **14.11.2018**
на **UA.109.09.0725-18**

Informations

* Non disponible sur tous les modèles

Modèles destinés à l'Ukraine

Système d'accès sans clé*
Télécommande

Adresse postale : Continental Automotive GmbH
Siemensstrasse 12, D-93055, Regensburg, Allemagne
Nom du fabricant : Continental Automotive GmbH
Bande de fréquence de fonctionnement : 433 MHz
Puissance de sortie maximale : 434,79 MHz
Nom de l'importateur : Pride Motor LLC
Adresse postale : 12, Sagaydachnogo Str., Kyiv,04070, Ukraine

ДЕКЛАРАЦІЯ ПРО ВІДПОВІДНІСТЬ

1. **Радиообладнання:** Трансмітер - 433 МГц (указується та радіоелектронні керування).
(назва, тип, номер моделі та серійний номер)

2. **ТОВ «Норманс-Україна»** (офіс: 214, вул. Крива 139, м. Мелітополь, Закарпатська обл., 72319, Україна, код ЄДРПОУ 37463148).
(адреса виробника або його уповноваженого представника)

3. Ця декларація відповідності означає відповідність відповідного виробника.
4. Об'єкт декларації:
Назва обладнання: модуль радіопередавача (Keyfob - Honda MV14);
Модель: V2x, V4x;
Торговельна марка: «Continental»;
Виробник: «Continental Automotive Guadalajara México, S.A. de C.V.» (Camino a la Tijera No. 3, Carretera Guadaluajara - Km 3.5, Carretera Guadalajara Morelia Col. La Tijera, C.p. 45640 Tlalpamaco de Zúñiga, Jalisco, México) / «Континал Аутомотів Гуадалахара Мексика, С.А. де С.В.» (Camino a la Tijera № 3, Carretera Guadaluajara - Km 3.5, Carretera Guadalajara Morelia Col. La Tijera С.п. 45640 Талпакомо де Зуїґера, Халіско Мексика); «Continental Automotive Shanghai Co., Ltd.» (Jingyue Branch, 5800 Shengda Street, 130000, Shanghai, China) / «Континал Аутомотів Шанґхай Ко., Лтд.» (Діловий Брґнч, 5800 Шенґдай Стріт, 130000, Шанґхай, Девґн П.Р. Китай).

Номер партії або серійний номер: продукція виготовляється серійно.
(ідентифікація радіообладнання, яке має бути забезпечено його протекцією, якщо виконати копіювання цього обладнання з цієї копії без ідентифікації законного радіообладнання)

5. Об'єкт декларації відповідає вимогам «Технічного регламенту радіообладнання», затвердженого постановою Кабінету Міністрів України від 24.05.2017р. № 355.
6. Стандарти з переліку національних стандартів, що були застосовані, та інші стандарти і технічні специфікації, щодо яких декларується відповідність:
(включати перелік в технічному регламенті):
ДСТУ EN 62368-1:2015 (EN 62368-1:2014, IDT);
(з електричною сумісністю (перелік в технічному регламенті):
ДСТУ EN 301 489-1:2014 (EN 301 489-1 V1.9.2, IDT);
ДСТУ EN 301 489-3:2009 (ETSI EN 301 489-3:2002, IDT)
(включати електричне радіоелектронне радіо (перелік в технічному регламенті):
ДСТУ EN 300 220-2:2012 (ETSI EN 300 220-2:2007, IDT);
ETSI EN 300 228-1 V3.1.0 (2016-05);
ETSI EN 300 228-2 V3.1.1 (2017-02).

(включити номер ідентифікаційного номеру, версії та дату видання)

7. Президенти орган з оцінки відповідності **ООВ «Бюро сертифікації «Нюстр сертифікації матеріалів та виробів»** (№ *EA.TR.032*)
(назва/назва, ідентифікаційний номер згідно з реєстром акредитованих органів)

Висновки роботи з оцінки відповідності за протоколом експертизи типу (Модуль В)
(назва стандарту на ДСТУ)
та видає сертифікат відповідності типу № **UA.032.CT.022-18** від 29 листопада 2018 р.
(у разі зазначено президентом органу з оцінки відповідності)

8. Додаткова інформація

Підписано від імені та за договором доручення № 20180503 від 03.05.2018 р. «Continental Automotive GmbH» (Siemensstrasse 12, D-93055 Regensburg, Germany) / «Континал Аутомотів ГмбХ» (Siemensstrasse 12, D-93055 Regensburg, Німеччина) уповноваженого представником в Україні ТОВ «Норманс-Україна».

м. Мелітополь, Україна 21 листопада 2018 р.
(місце та дата видання)

 **ТОВ «Норманс-Україна»**
(назва)

 **О. В. Шалажін**
(підпис на прізвище)

ВІДП. НА ОБЛ.
у ДСВ ТОВ «ОСМВ»
UA.032.0.00127-18
ДСТУ *EA.032.00127-18*

Informations

* Non disponible sur tous les modèles

Modèles destinés à l'Ukraine

Système de téléphone mains libres
Modèles avec affichage audio

http://www.mitsubishielectric.com/bu/automotive/doc/ukr/nr-000_ukr.pdf

справжнім [MITSUBISHI ELECTRIC CORPORATION SANDA WORKS] заявляє, що тип радіообладнання [NR-000] відповідає Технічному регламенту радіообладнання; повний текст декларації про відповідність доступний на веб-сайті за такою адресою:

[\[http://www.mitsubishielectric.com/bu/automotive/doc/ukr/nr-000_ukr.pdf\]](http://www.mitsubishielectric.com/bu/automotive/doc/ukr/nr-000_ukr.pdf)

Adresse postale : Mitsubishi Electric Corporation

2-3-33, Miwa, Sanda-city, Hyogo, 669-1513, Japon

Nom du fabricant : Mitsubishi Electric Corporation

Bande de fréquence de 1574,42 MHz - 1576,42 MHz

fonctionnement : 2402 MHz - 2480 MHz

Puissance de sortie maximale : 2,4 GHz : 12,15 dBm EIRP

Nom de l'importateur : Pride Motor LLC

Adresse postale : 12, Sagaydachnogo Str., Kyiv, 04070, Ukraine

Modèles destinés à l'Ukraine

Système de téléphone mains libres
Modèles avec système audio couleur

<http://www.pioneer-car.eu/compliance>

[*] AVH-5568ZH, AVH-6968ZH

справжнім Pioneer заявляє, що тип радіобладнання [*] відповідає Технічному регламенту радіобладнання; повний текст декларації про відповідність доступний на вебсайті за такою адресою:

<http://www.pioneer-car.eu/compliance>

Adresse postale : Pioneer Corporation

28-8, Honkomagome 2-chome, Bunkyo-ku, Tokyo 113-0021, Japon

Nom du fabricant : Pioneer Corporation

Bande de fréquence de fonctionnement : 2 400-2 483,5 MHz

Puissance de sortie maximale : +4 dBm

Nom de l'importateur : Pride Motor LLC

Adresse postale : 12, Sagaydachnogo Str., Kyiv, 04070, Ukraine

ДЕКЛАРАЦІЯ ПРО ВІДПОВІДНІСТЬ № RfS.UKR.355-81/18

1. Раціоналізація (виріб, тип, номер партії чи серійний номер):
Пристрій автомобільної мультимедійної зчужованість маркі HONDA моделей AVH-5568ZH, AVH-6968ZH з обладнанням радіоспугу (інтерфейс передачі даних Bluetooth) та FM-приймача.

2. Найменування та адреса виробника або його уповноваженого представника:
Уповноважений представник - ТОВ "Рейдо Тест Стандарт", Україна, код ЄДРПОУ 32025151, 03115, м.Київ, вул. Лынівська, 22-а, кв 135 (Довірчість "Пайоніер Корпорейшн" ("Pioneer Corporation"), Японія, від 27.09.2018).

3. Це декларація відповідності визначив особисту відповідальність виробника ("Пайоніер Корпорейшн", 28-8, Хонкоматоме 2-чоме, Бункю-ку, Токіо 113-0021, Японія) ("Pioneer Corporation", Японія (28-8, Honkomagome 2-chome, Bunkyo-ku, Tokyo 113-0021, Japan).

4. Об'єкт декларації (ідентифікація радіобладнання, яка дає змогу забезпечити його протезуваність; може включити кольорове чітке зображення у разі потреби для ідентифікації зазначеного радіобладнання):
Пристрій автомобільної мультимедійної моделей AVH-5568ZH, AVH-6968ZH з обладнанням радіоспугу (інтерфейс передачі даних Bluetooth) та FM-приймача.

5. Об'єкт декларації відповідає вимогам таких технічних регламентів:
Технічного регламенту радіобладнання;

6. Послання на відповідні стандарти з переліку національних стандартів, що були застосовані, або послання на інші технічні специфікації, щодо яких декларується відповідність (із зазначенням ідентифікаційного номера, першої та дати видання):

Пункти "Технічного регламенту радіобладнання"	Стандарти	Номер протоколу випробувань	Випробувальна лабораторія (адреса акредитації/ контактна інформація)
Застосовані стандарти, які включені до "Переліку національних стандартів, відповідність яким надає протезуваність відповідності радіобладнання суттєвим вимогам"	-	-	-
Застосовані стандарти, які не включені до "Переліку національних стандартів, відповідність яким надає протезуваність відповідності радіобладнання суттєвим вимогам"	-	-	-
п.6. абзац 1	ДСТУ EN 60950-1:2015 (зі змінами та ок. 1.2.3, 1.2.4, 1.7), ДСТУ EN 50385:2007	7416 від 21.08.2018	ВЦ РГТ УНДІПРГ (28227)
п.6. абзац 3	ДСТУ EN 301 490-1:2014 (ок. 8.2, 9.2, 9.3) із урахуванням ДСТУ EN 301 490-2:2009, ДСТУ EN 301 490-17:2008	7416 від 21.08.2018	ВЦ РГТ УНДІПРГ (28227)
п.7	ДСТУ EN 55013:2016 (ок. 4.4), ДСТУ EN 300 220:2008	7416 від 21.08.2018	ВЦ РГТ УНДІПРГ (28227)

7. Призначений орган з оцінки відповідності ДЕРЖАВНОГО ПІДПРИЄМСТВА "УКРАЇНСЬКИЙ НАУКОВО-ДОСЛІДНИЙ ІНСТИТУТ РАДІО І ТЕЛЕБАЧЕННЯ",
Регістраційний номер: UA TR 828
(підприємством, ідентифікаційний номер згідно з реєстром призначених органів виконання обов'язків технічних спеціалістів)

виконавця (підприємства, ідентифікаційний номер згідно з реєстром призначених органів виконання обов'язків технічних спеціалістів)



Informations

Modèles destinés à l'Ukraine

Систème de téléphone mains libres
Modèles avec système audio couleur

та видав сертифікат експертизи типу № 2089.4-СЕТ від 15.11.2018.

8. У відповідних випадках опис компонентів та аксесуарів, у тому числі програмного забезпечення, завдяки якому радіобудівання функціонує за призначенням і на яке поширюється дія декларації про відповідність:

Версія ПЗ (SW/FW version), яка вилісна на дотримання суттєвих вимог: 7.05;
Версія виконання виробу (HV version), яка вилісна на дотримання суттєвих вимог: Ver 0.80;
Процесор, що виконує функції формування радіочастотних сигналів:
- Власності: CWX4754-A;
- FM-приймач: TFR6681EN;

9. Додаткова інформація:

Підприємство-виробник:
- "Пайоніер Мельюфакчурінг (Таїланд) Ко., Лтд.", Роїма Індустріал Парк, 1/31 Му 5,
Тамбол Канхам, Амфур У-Тай, Пранакернсіаунтхая 13210, Таїланд ("Pioneer Manufacturing
(Thailand) Co., Ltd.", Rojima Industrial Park, 1/31 Moo 5, Tambol Kanham, Amphur U-Thai,
Pranakornsiyuntaya 13210, Thailand, Thailand);

Написано від імені та за дорученням:
"Пайоніер Корпорейшн" ("Pioneer Corporation"), Японія,
уповноваженим представником - ТОВ "Радіо Тест Стандарт", Україна.

м.Київ, "15" листопада 2018 р.
(місце та дата підпису)

Директор

(посада)

М.П.



Л. В. Шуман

(підписав цей документ)

Modèles destinés à l'Ukraine

Régulateur de vitesse adaptatif (ACC)*/Régulateur de vitesse adaptatif (ACC) avec maintien de distance de sécurité à basse vitesse (LSF)*/
Système de prévention des collisions par freinage (CMBS)

Adresse postale : Robert Bosch GmbH
Daimlerstr. 6 Gebaude 107/1

71229 Leonberg Allemagne

Nom du fabricant : Robert Bosch GmbH

Bande de fréquence de fonctionnement : 76-77 GHz

Puissance de sortie maximale : 28,7 dBm

Nom de l'importateur : Pride Motor LLC

Adresse postale : 12, Sagaydachnoho Str., Kyiv,04070, Ukraine

ДЕКЛАРАЦІЯ ПРО ВІДПОВІДНІСТЬ

- Радіобладнання: *Присрій автомобільний радіолокаційний т.м. «Bosch» моделі MRRevo14F.*
- Найменування та адреса виробника: *«Robert Bosch GmbH» (Daimlerstrasse 6, 71229, Leonberg, Germany)/«Роберт Босх ГмбХ» (Даймлерштрассе 6, 71229, Леонберг, Німеччина).*
- Ця декларація відповідності видана під особисту відповідальність виробника.
- Об'єкт декларації: *Присрій автомобільний радіолокаційний т.м. «Bosch» моделі MRRevo14F.*
- Об'єкт декларації відповідає вимогам таких технічних регламентів:
 - *Технічного регламенту радіобладнання, затвердженого Постановою Кабінету Міністрів України від 24 травня 2017 р. №255.*
- Посилання на вітчизняні стандарти з переліку національних стандартів, що були застосовані, або посилання на інші технічні специфікації, щодо яких декларується відповідність:
 - EN 60958-1:2006; A11:2009; A12:2010; A12:2011;*
 - ДСТУ EN 62311:2014 (EN 62311:2008, IDT);*
 - ДСТУ EN 301 489-1:2014 (EN 301 489-1 V1.9.2, IDT);*
 - ETSI EN 301 489-1 V2.2.0 (2017-03);*
 - ETSI EN 301 489-51 V2.1.0 (2017-03);*
 - ETSI EN 301 091-1 V2.1.1 (2017-01).*
- Призначені орган з оцінки відповідності

ООВ «ОМЕГА» ТОВ «ВІІ «ОМЕГА» АУАТН.109

(назва/назва, місцеві/адреса майдану/адреса в реєстрі промислового права)

Висновок: *оцінку відповідності за процедурою експертизи майдану (модуль В) Технічного регламенту радіобладнання та видав сертифікат експертизи типу: АУАТН.109.Р0979-19 від 04.03.2019 р.*
- У виробничих випалках єдині компоненти та аксесуарія, у тому числі програмного забезпечення, задані в цьому радіобладнанні функціонують за призначенням і на них поширюється ця декларація про відповідність:
 - *версія програмного забезпечення F3.3.*
- Додаткові інформації: *Присрій автомобільний радіолокаційний т.м. «Bosch» моделі MRRevo14F, що виготовляється «Robert Bosch GmbH» (Daimlerstrasse 6, 71229, Leonberg, Germany)/«Роберт Босх ГмбХ» (Даймлерштрассе 6, 71229, Леонберг, Німеччина) на підприємстві:*
 - «Robert Bosch GmbH» (Mercedesstrasse 46, 72770 Reutlingen (Kesselringstr.), Германия)/«Роберт Босх ГмбХ» (Мерседесштрассе 46, 72770 Ройтлінген (Кесслінгстр.), Німеччина),*
 - «Robert Bosch Elektronika AB» (Robert Bosch ut 1, 3000 Natvan, Hinguraj)/«Роберт Босх Електроніка Кїм» (Роберт Босх ут 1, 3000 Натван, Хінгурай),*
 - «Bosch Automotive Products (Suzhou) Co., Ltd Changzhou Branch, No202 plants (No 17 Longmen Road, Hi-tech development zone, Wujin District, Changzhou City, Jiangsu province, China)/«Босх Автомобільні Продукти (Сучжоу) Ко., Лїд Чанчжоу Бранч, № 202 пїланта (№ 17 Лонгмен Роуд, Хї-тек розробоча зона, Вудїн Дїстрїкт, Чанчжоу Сїті, Джїансу провінція, Китай),*
 - Robert Bosch Sistemas Automotrices S.A de C.V» (Zaragoza Plant, A. Robert Bosch #1130, Parque Ind. Rio Virgen, Ciudad Juarez, Chihuahua, C.P. 32387, Mexico)/«Роберт Босх Сїстемас Автомобїлії С.А де С.В» (Сарагоса Пїланта, А. Роберт Босх #1130, Парк Інд. Рїо Вїржен, Сїудад Хуарес, Чїхуахуа, С.П. 35557, Мекїко).*

Підписано під іменем виробника: *ТОВ «АТК-11» (Україна, 03110, місто Київ, вулиця Паросовська, 19, корпус 6, офіс 1, код ЄДРПОУ 37849004).*

_____ 04 березня 2019 р.

Декларатор (підпис) _____ Д.С. Терещенко (підпис та прізвище)

М.П. _____

НАСВІДОЧІТЬСЯ ПРОВЕДЕННЯ
ОСОБЛИВОГО ТИПУ ПІДПИСИ
Згідно з вимогами п. 8, ст. 25 Закону
№ 209/98-ВР

Modèles destinés à l'Ukraine

Système de surveillance de l'angle mort (BSI)*/Moniteur de véhicule en approche*

<https://www.veoneer.com/en/regulatory>

Veoneer confirme que la pièce 6234734 (24 GHz bande étroite) est couverte au titre du certificat de conformité (CoC en pièce jointe) publié conformément à la réglementation technique (TR) n° 355 applicable en Ukraine. Ce certificat a été publié le 21 juin 2018 et est valable pour une année civile, jusqu'au 20 juin 2019. La déclaration de conformité est requise au 1er avril 2019 ; notre demande de déclaration de conformité en vertu de cette réglementation a été soumise à l'organisme de certification compétent. La pièce 6234734 peut être commercialisée avant le 1er avril 2019 en vertu du CoC jusqu'à publication de la déclaration de conformité.

Adresse postale : Veoneer US, Inc.
26545 American Drive
Southfield, Michigan, 48034
Etats-Unis d'Amérique

Nom du fabricant : Veoneer US, Inc.

Bande de fréquence de fonctionnement : 24,125 GHz

Puissance de sortie maximale :

- рабоча частота, ГГц 24,125;
- пікова еквівалентна ізотропно-випромінювальна потужність (е.і.г.р.), мВт (дБм) 100 (20);
- клас випромінювання 180P0N0;
- ширина смуги частот випромінювання передавача на рівні мінус 30 дБ - контрольна, не більше, МГц 250;

Nom de l'importateur : Pride Motor LLC

Adresse postale : 12, Sagaydachnogo Str., Kyiv, 04070, Ukraine

veoneer

ДЕКЛАРАЦІЯ ПРО ВІДПОВІДНІСТЬ № VEONEER.UKR.355-1/18

1. **Радіобладнання (серія, тип, номер партії чи серійний номер)**
Пристрій безпечного перестроювання автомобільної радіолокаційної (24 GHz SRR Narrowband) моделі 6234734

2. **Найменування та адреса виробника або його уповноваженого представника**
Виробник: "Veoneer K&E, Inc.", 26545 American Drive, Southfield, Michigan 48034, США
(*Veoneer US, Inc., 26545 American Drive, Southfield, Michigan 48034, USA)

3. **Ця декларація відповідності видана під особистою відповідальністю виробника**
"Veoneer K&E, Inc.", 26545 American Drive, Southfield, Michigan 48034, США
(*Veoneer US, Inc., 26545 American Drive, Southfield, Michigan 48034, USA)

4. **Об'єкт декларації (ідентифікація радіобладнання, яка дає змогу забезпечити його простоту використання; може включати кольорове чітке зображення у разі потреби для ідентифікації захищеного радіобладнання)**
Пристрій безпечного перестроювання автомобільної радіолокаційної (24 GHz SRR Narrowband) моделі 6234734

5. **Об'єкт декларації відповідає вимогам таких технічних регламентів:**
Технічного регламенту радіобладнання;

6. **Посилання на відомі стандарти з переліку національних стандартів, що були застосовані, або посилання на інші технічні специфікації, щодо яких декларується відповідність (із зазначенням ідентифікаційного номера, версії та дати видання):**

Пункт "Технічний регламенту радіобладнання"	Стандарти	Номер протоколу виробуваль	Випробувальна лабораторія (включат ласові назви) / контактна інформація
Застосовані стандарти, що включені до "Переліку національних стандартів, відповідність яких надає гарантію відповідності радіобладнання суттєвим вимогам"			
n.7	-	-	-
Застосовані стандарти, що не включені до "Переліку національних стандартів, відповідність яких надає гарантію відповідності радіобладнанням суттєвим вимогам"			
n.6, абзац 1	ДСТУ EN 60958-1:2015 (en, 1.2.3, 1.2.4, 1.7), ДСТУ EN 62311:2014	7304 від 18.06.2018	ВЦ РІТ УНДІРТ (21227)
n.6, абзац 2	ДСТУ EN 301 489-1:2014 (en, 8.2, 9.2, 9.3) (з урахуванням ДСТУ ETSI EN 301 489-3:2009)	7304 від 18.06.2018	ВЦ РІТ УНДІРТ (21227)
	ДСТУ ETSI EN 302 288-2:2015	7304 від 18.06.2018	ВЦ РІТ УНДІРТ (21227)

Veoneer US, Inc.
26545 American Drive
Southfield, Michigan 48034
USA

Phone: +1 248 223 2000
Fax: +1 248 223 4102
www.veoneer.com

Modèles destinés à l'Ukraine

Système de surveillance de l'angle mort (BSI)*/Moniteur de véhicule en approche*

7. Призначений орган з описом відповідності **ДЕРЖАВНОГО ПІДПРИЄМСТВА "УКРАЇНСЬКИЙ НАУКОВО-ДОСЛІДНИЙ ІНСТИТУТ РАДІО І ТЕЛЕБІЛЕННЯ"**
 Реєстрацій номер: UA.TK.028
 (найменування, ідентифікаційний номер згідно з реєстром призначених органів)
 виконав (акредитований тип)
 (тип виконавчих типів)
 та видав сертифікат схвалення типу № **2288.1-CET** від **08.02.2019**

8. У відповідних випадках опис компонентів та аксесуарів, у тому числі програмного забезпечення, за якими змажу радіоблакування функціонує за призначенням і на яке поширяється ця декларація про відповідність.
 Версія виконавчої версії (HW version), яка відповідає на дотримання суттєвих вимог:
 1C01

9. Додаткова інформація -

Написано від імені та за порученням:
 "Вестер ЮЕс, Інс." ("Western US, Inc."), США

Севеджа, Мічиган (Southfield, Michigan) 19 лютого 2019 р.
 (місце та дата підпису)

Директор
 (посада)

 (підпис)

Claire O'Neill
 (підпис на прохання)

М.П.

 LOUISE K. LADDEMA
 Notary Public, State of Michigan
 County of Wayne
 My Commission Expires 05/31/2021
 (підпис на прохання)

Informations

* Non disponible sur tous les modèles

Modèles destinés à l'Ukraine

Récepteur radio

<https://service.panasonic.ua/>

справжнім Panasonic Corporation заявляє, що тип радіобладнання CQ-TH28E0AJ, CQ-RH26R0TX відповідає Технічному регламенту радіобладнання; повний текст декларації про відповідність доступний на веб-сайті за такою адресою:

<https://service.panasonic.ua/>

(розділ «Технічне регулювання»)

моделі; CQ-TH28E0AJ, CQ-RH26R0TX

Adresse postale : Panasonic Corporation

4261 Ikonobe-cho, Tsuzuki-ku, Yokohama City, 224-8520, Japon

Nom du fabricant : Panasonic Corporation

Nom de l'importateur : Pride Motor LLC

Adresse postale : 12, Sagaydachnogo Str., Kyiv,04070, Ukraine

Modèles destinés à l'Ukraine

Chargeur sans fil*

Adresse postale : OMRON Automotive Electronics, Co. Ltd.
 6368 Nenjozaka, Okusa, Komaki, Aichi 485-0802, Japon
 Nom du fabricant : OMRON Automotive Electronics, Co. Ltd.
 Bande de fréquence de fonctionnement : 0,111 MHz - 0,114 MHz
 Puissance de sortie maximale : 0,111 MHz : 65,5 dBuV/m à 3 m
 0,114 MHz : 62,5 dBuV/m à 3 m
 Nom de l'importateur : Pride Motor LLC
 Adresse postale : 12, Sagaydachnogo Str., Kyiv, 04070, Ukraine

ДЕКЛАРАЦІЯ ПРО ВІДПОВІДНІСТЬ № RTS.UKR.355-176/19

1. **Раціональним (варієт, тип, номер партії чи серійний номер):**
 Пристрій зарядної бездротової торгової марки OMRON моделі GFM-H001.

2. **Найменування та адреса виробника або його уповноваженого представника:**
 Уповноважений представник: ТОВ "Радіо Тест Стандард", Україна, код ЄДРПОУ 39205151, 03115, м. Київ, вул. Лавинська, 22-а, к. 135. (Далі: "Радіо Тест Стандард", "Омрон Автомобільна Електроніка Ко., Лтд.", "Іас Офіс" ("OMRON Automotive Electronics Co., Ltd, Iida Office"), Японія, від 02.08.2018).

3. **Ця декларація відповідності видана від осонству відповідальність виробника:**
 "OMRON Автомобільна Електроніка Ко., Лтд.", 6368 Ненйозака, Окуса, місто Комакі, префектура Аїчі, 485-0802, Японія ("OMRON Automotive Electronics Co., Ltd.", 6368 Nenjozaka, Okusa, Komaki-city, Aichi-pref. 485-0802, Japan).

4. **Об'єкт декларації (ідентифікаційні радіобладиння, яка має змогу забезпечити його протекуючість; може включати кольорове чітке зображення у разі потреби для ідентифікації зазначеного радіобладиння):**
 Пристрій зарядний бездротовий моделі GFM-H001.

5. **Об'єкт декларації відповідає вимогам таких технічних регламентів:**
 Технічного регламенту радіобладиння;

6. **Посилання на відповідні стандарти з передачу національних стандартів, що були застосовані, або посилання на інші технічні специфікації, щодо яких декларуються відповідність (з зазначенням ідентифікаційного номера, перш ніж дати видання):**

Пункт "Технічно регламенту радіобладиння"	Стандарти	Номер протоколу випробувань	Випробувальна лабораторія (включити акредитаційну документацію інформації)
Застосовані стандарти, що включені до "Передачу національних стандартів, відповідність яких надає протекуючість відповідності радіобладиння суттєвою могом"	-	-	-
п.7	-	-	-
Застосовані стандарти, що не включені до "Передачу національних стандартів, відповідність яких надає протекуючість відповідності радіобладиння суттєвою могом"	-	-	-
п.6, абзац 1	ДСТУ EN 62368-1:2017 (ГОСТ Р 54578-17), ДСТУ EN 60364:2016	8355 від 24.07.2019	ВЦ РІТ УНДІРТ (20227)
п.6, абзац 2	ДСТУ EN 301 488-1:2014 (оп. 3.2, 3.2, 3.3) (з урахуванням ДСТУ ETSI EN 301 488-3:2009)	8355 від 24.07.2019	ВЦ РІТ УНДІРТ (20227)
п.7	ДСТУ ETSI EN 300 336-2:2015	8355 від 24.07.2019	ВЦ РІТ УНДІРТ (20227)

7. **Призначений орган з оцінки відповідності ДЕРЖАВНОГО ПІДПРИЄМСТВА "УКРАЇНСЬКИЙ НАУКОВО-ДОСЛІДНИЙ ІНСТИТУТ РАДІО І ТЕЛЕБЕЧЕННЯ",**
 Реєстраційний номер: UA TR 028
 (найменування ідентифікаційного номеру з реєстром призначених органів)
 виконавця: **ЕКСПЕРТНИЙ ЦЕНТР**
 (опиє відповідних пунктів 2018)
 та видає сертифікат експертним типу № 2037.14-СЕТ від 08.08.2019.



Informations

* Non disponible sur tous les modèles

Modèles destinés à l'Ukraine

Chargeur sans fil*

8. У відповідних випадках опис компонентів та жестикулярів, у тому числі програмного забезпечення, завдяки якому радіоблазнавля функціонує за призначенням і на яке поширюється дія декларації про відповідність:

Версія ПЗ (SW/FW version), яка входить на дозвільний суттєвий номер: CPU1-906600, CPU2-010505;

Версія виконавчої виробу (HW version), яка входить на дозвільний суттєвий номер: 1.00;

Протокол, що визначає функції формування радіочастотних сигналів: WCT1001A (LQFP-chip);

9. Додаткова інформація:

Адреса виробництва:

Кірібайаші, місто Ііда, префектура Нагао, 399-2565, Японія

(Kiribayashi, Iida-city, Nagano-Prefecture 399-2565 Japan).

Підписано від імені та за дорученням:

"Омрон Отомотів Електронікс Ко., Лтд., Ііда Офіс" ("OMRON Automotive Electronics Co., Ltd., Iida Office"), Японія, уповноваженим представником - ГОВ "Радио Тест Стандарт".

м. Київ, "08" серпня 2019 р.

(місяць та дата видачі)

Директор

(посада)

М.П.



Д.В. Шумин

(підпис та прізвище)

Modèles destinés à Israël

Télécommande*/Système d'immobilisation*	Système d'accès sans clé*
<p>א. השימוש במכשיר הינו על בסיס "משנ"י" ופטור מרשיון הפעלה אלחוטי. כלומר – לא מוגן מהפרעות וללא הפרעה למערכות אחרות הפועלות כדין. ב. רק "בפעולת בזק" לשימוש עצמי של הלקוח בלבד, הציוד פטור מרשיון הפעלה אלחוטי. מתן "שרות בזק" לצד ג' מחייב רשיון מיוחד ממשרד התקשורת. ג. אסור להחליף את האנטנה המקורית של המכשיר, ולא לעשות בו כל שינוי טכני אחר.</p>	<p>לפני השייך ידאג היבואן שעל אריזה חיצונית של המוצר יודבק מדבקה, בה יהיה רשום כי: א. השימוש במכשיר הינו על בסיס "משנ"י" ופטור מרשיון הפעלה אלחוטי. כלומר - לא מוגן מהפרעות וללא הפרעה למערכות אחרות הפועלות כדין. ב. רק "בפעולת בזק" לשימוש עצמי של הלקוח בלבד, הציוד פטור מרשיון הפעלה אלחוטי. מתן "שרות בזק" לצד ג' מחייב רשיון מיוחד ממשרד התקשורת. ג. אסור להחליף את האנטנה המקורית של המכשיר, ולא לעשות בו כל שינוי טכני אחר.</p>

Système de téléphone mains libres*	Système de surveillance de l'angle mort (BSI)*/Moniteur de véhicule en approche*
<p>א. נקודות הגישה תחיה מיועדת אך ורק לחיבור משתמש המצוי בחצרים מתוחמים (דוגמת בית, בית עסק, מתחם שדה תעופה, קמפוס אוניברסיטאי וכי). ב. לצורך גישה לאינטרנט, נקודת הגישה תקושר מחוץ לחצרים אך ורק אל בעל רישיון למתן שירות גישה לאינטרנט (ISP, להלן-ספק אינטרנט). הקישור לספק אינטרנט יהיה אך ורק באמצעות קו תקשורת נתונים המסופק בידי בעל רישיון למתן שירותי תקשורת. ג. קישור נקודת הגישה מחוץ לחצרים לצורך תקשורת נתונים ייעשה באמצעות תשתיות של בעל רישיון מתאים. ד. לצורך שרות לצד ג' נדרש רישיון נוסף מאגף הנדסה ורישוי (משרד התקשורת).</p>	<p>א. השימוש במכשיר פטור מרשיון הפעלה אלחוטי, לא מוגן מהפרעות וללא הפרעה למערכות אחרות הפועלות כדין. ב. רק "בפעולת בזק" לשימוש עצמי של הלקוח בלבד, הציוד פטור מרשיון הפעלה אלחוטי. מתן "שרות בזק" לצד ג' מחייב רשיון מיוחד ממשרד התקשורת. ג. אסור להחליף את האנטנה המקורית של המכשיר, ולא לעשות בו כל שינוי טכני אחר.</p>

Régulateur de vitesse adaptatif (ACC)*/Régulateur de vitesse adaptatif (ACC) avec maintien de distance de sécurité à basse vitesse (LSF)*/Système de prévention des collisions par freinage (CMBS)

<p>10. תנאים מיוחדים והטחת המסר: Mid range Radar sensor for vehicles (MRR) לפני השייך ידאג היבואן שעל אריזה חיצונית של המוצר יודבק מדבקה, בה יהיה רשום מס.האישור וכן: א. השימוש במכשיר הינו על בסיס "משנ"י" ופטור מרשיון הפעלה אלחוטי. כלומר - לא מוגן מהפרעות וללא הפרעה למערכות אחרות הפועלות כדין. ב. רק "בפעולת בזק" לשימוש עצמי של הלקוח בלבד, הציוד פטור מרשיון הפעלה אלחוטי. מתן "שרות בזק" לצד ג' מחייב רשיון מיוחד ממשרד התקשורת. ג. אסור להחליף את האנטנה המקורית של המכשיר, ולא לעשות בו כל שינוי טכני אחר.</p>

Informations

* Non disponible sur tous les modèles

EC Declaration of Conformity



1. The undersigned, Mr. Ryoichi Hiraki, representing the manufacturers, herewith declares that the machinery described below fulfills all the relevant provisions of:
- The EC-directive 2006/42/EC on machinery

2. Description of the machinery
- a) Generic denomination: Pantograph jack
b) Function: lifting motor vehicle
- | c) Model | d) Type |
|----------|--------------|
| SNB | Honda Type-A |
| SJD | Honda Type-B |
| SZA | Honda Type-C |
| SAH | Honda Type-D |
| TPS | Honda Type-G |
| TSA | Honda Type-I |
| TZV | Honda Type-J |
| TNY | Honda Type-K |

3. Manufacturer (1) : Honda Type-A/B/C/G/I/K
RIKENKAKI CO., LTD.
5-6-12 Chiyoda Sakado-shi,
Saitama 350-0214
JAPAN

4. Manufacturer (2) : Honda Type-D/J
CHANGZHOU RIKENSEKO MACHINERY CO., LTD.
No. 5 Xinlin Road, Zhonglou Changzhou,
Jiangsu CHINA

5. Legal person authorised to compile the technical file :
Honda Motor Europe Ltd Belgian Branch
p/a Honda Motor Europe Ltd – Aalst Office
Wijngaardveld 1 (Noord Y)
B-9300 Aalst, (Belgium)

6. References to harmonized standards	7. Other standards or specifications
EN1494:2000+A1:2008	-

8. Done at: Saitama, Japan
9. Date: 1 December 2009

Ryoichi Hiraki
Ryoichi Hiraki
President of RIKENKAKI CO., LTD.
President of CHANGZHOU RIKENSEIKO
MACHINERY CO., LTD.

Note: This declaration becomes invalid, if technical or operational modifications are introduced without the manufacturers consent.

Deutsch (German)

- EG-Konformitätserklärung
1. Der Unterzeichner, Herr Ryoichi Hiraki, Vertreter der Hersteller, erklärt hiermit, dass die unten beschriebenen Maschinen den relevanten Bestimmungen von folgender Richtlinie entsprechen:
•EG-Richtlinie 2006/42/EC für Maschinen
2. Beschreibung der Maschine
a) Allgemeine Bezeichnung : Scherenwagenheber
b) Funktion : Anhebung des Kraftfahrzeugs
c) Modell d) Typ
3. Hersteller (1)
4. Hersteller (2)
5. Juristische Person, die bevollmächtigt ist, die technische Datei zu erstellen
6. Bezug auf Standardübereinstimmungen
7. Andere Standards oder Spezifikationen
8. Ausgestellt in 9. Datum

Français (French)

- Déclaration de conformité CE
1. Le soussigné, M. Ryoichi Hiraki, représentant les fabricants, déclare par la présente que les machines décrites ci-dessous satisfont toutes les dispositions pertinentes de:
•La Directive CE 2006/42/EC concernant les machines
2. Description des machines
a) Dénomination générique : Cric pantographe
b) Fonction : levage de véhicule à moteur
c) Modèle d) Type
3. Fabricant (1)
4. Fabricant (2)
5. Personne morale habilitée à compiler le fichier technique
6. Références aux normes harmonisées
7. Autres normes ou spécifications
8. Fait à 9. Date

Nederland (Dutch)

- EG-conformiteitsverklaring
1. De ondergetekende, dhr. Ryoichi Hiraki, die de fabrikanten vertegenwoordigt, verklaart hierbij dat de hieronder beschreven machine voldoet aan alle relevante voorzieningen van:
•De EG-richtlijn 2006/42/EG voor machines
2. Beschrijving van de machine
a) Generieke benaming : Pantograafkrik
b) Functie : Motorvoertuig opheffen
c) Model d) Type
3. Fabrikant (1)
4. Fabrikant (2)
5. Rechtspersoon geautoriseerd voor de samenstelling van het technische dossier
6. Referentie geharmoniseerde normen
7. Andere normen of specificaties
8. Plaats 9. Datum

Dansk (Danish)

- EF-overensstemmelseserklæring
1. Undertegnede, hr. Ryoichi Hiraki, som repræsenterer producenterne, erklærer hermed, at de herunder beskrevne maskiner overholder alle de relevante bestemmelser i:
•Maskindirektivet, EU-direktiv 2006/42/EF
2. Beskrivelse af maskinerne
a) Generisk betegnelse : Saksedonkraj
b) Funktion : Til at løfte motorkøretøj
c) Model d) Type
3. Producent (1)
4. Producent (2)
5. Juridisk person med bemyndigelse til at udarbejde den tekniske fil
6. Henvisninger til harmoniserede standarder
7. Andre standarder eller specifikationer
8. Sted 9. Dato

<p>Italiano (Italian) Dichiarazione CE di Conformità 1. Il sottoscritto, Sig. Ryoichi Hiraki, rappresentante delle fabbriche, dichiara che il veicolo sotto riportato è conforme alle disposizioni pertinenti alla: •Direttiva 2006/42/CE relative agli autoveicoli 2. Descrizione della vettura a) Denominazione generica : Martinetto a pantografo b) Funzione : sollevamento veicolo a motore c) Modello d) Tipo 3. Fabbrica (1) 4. Fabbrica (2) 5. Legale autorizzato a costituire il fascicolo tecnico 6. Riferimento norme standard 7. Altre norme e specifiche 8. Eseguito a 9. Data</p>	<p>Ελληνικά (Greek) Δήλωση Συμμόρφωσης ΕΚ 1. Ο υπογεγραμμένος, κ. Ρυοίχι Ηιράκι, ως εκπρόσωπος των κατασκευαστών, δηλώνει δια του παρόντος ότι το μηχανήμα που περιγράφεται παρακάτω πληροί όλες τις σχετικές διατάξεις της: •Κοινοτικής Οδηγίας 2006/42/ΕΚ σχετικά με μηχανήματα 2. Περιγραφή του μηχανήματος α) Συνήθης ονομασία : Γρύλος αυτοκινήτου β) Λειτουργία : Ανύψωση μηχανοκίνητων οχημάτων γ) Μοντέλο δ) Τύπος 3. Κατασκευαστής (1) 4. Κατασκευαστής (2) 5. Νομικό πρόσωπο εξουσιοδοτημένο για τη σύνταξη του τεχνικού φακέλου 6. Αναφορές στα εναρμονισμένα πρότυπα 7. Άλλα πρότυπα ή προδιαγραφές 8. Συντάχθηκε στη 9. Ημερομηνία</p>
<p>Português (Portuguese) Declaração de Conformidade CE 1. O abaixo-assinado, Ryoichi Hiraki, representando os fabricantes através desta, declara que a maquinaria descrita abaixo cumpre todas as disposições referentes à: •Directiva 2006/42/CE, sobre máquinas. 2. Descrição da maquinaria a) Denominação genérica : Macaco de tesoura b) Função : Elevação de veículo motor c) Modelo d) Tipo 3. Fabricante (1) 4. Fabricante (2) 5. Pessoa jurídica autorizada a compilar o processo técnico 6. Referências às normas harmonizadas 7. Outras normas ou especificações 8. Elaborado em 9. Data</p>	<p>Svenska (Swedish) EG-försäkran om överensstämmelse 1. Undertecknad representant för tillverkaren, Mr. Ryoichi Hiraki, försäkrar härmed att den nedan beskrivna maskinutrustningen uppfyller alla tillämpliga bestämmelser i: •EU:s maskindirektiv 2006/42/EG 2. Beskrivning av maskinutrustningen a) Generisk benämning : Saxdomkraft b) Funktion : Lyft av motorfordon c) Modell d) Typ 3. Tillverkare (1) 4. Tillverkare (2) 5. Juridisk person behörig att sammanställa den tekniska dokumentationen 6. Hänvisningar till harmoniserade normer 7. Övriga normer eller specifikationer 8. Utfärdad i 9. Datum</p>

<p>Suomi / Suomen kieli (Finnish) EY Vaatimustenmukaisuusvakuutus 1. Allekirjoittanut, Mr. Ryoichi Hiraki, valmistajan edustaja, vakuuttaa täten, että alla kuvattu laite täyttää kaikki seuraavissa säännöksissä annetut asianmukaiset velvoitteet: •Koneita koskeva EY-direktiivi 2006/42/EC 2. Laitteen kuvaus a) Yleisnimeke : Saksinosturi b) Käyttötarkoitus : moottorijoneuvon nostaminen c) Malli d) Tyyppi 3. Valmistaja (1) 4. Valmistaja (2) 5. Teknisen tiedoston kokoamiseen valtuutettu oikeushenkilö 6. Yhdenmukaistettujen standardien viitetiedot 7. Muut standardit tai tiedot 8. Paikka 9. Päiväys</p>	<p>Čeština (Czech) ES - Prohlášení o shodě 1. Niže podepsaný Ryoichi Hiraki jako zástupce výrobce, tímto prohlašuje, že uvedeně strojní zařízení splňuje příslušné požadavky Směrnice evropské komise 2006/42/EC pro strojní zařízení. 2. Popis strojního zařízení a) Obecný název : nůžkový zvedák b) Funkce : zvedání motorových vozidel c) Model d) Typ 3. Výrobce (1) 4. Výrobce (2) 5. Právnícká osoba oprávněná k předložení technické dokumentace 6. Odkazy na harmonizované normy 7. Jiné normy nebo specifikace 8. Místo 9. Datum</p>
<p>Polski (Polish) Deklaracja zgodności WE 1. Niżej podpisany, Pan Ryoichi Hiraki, reprezentujący producentów, niniejszym oświadcza, że opisane poniżej urządzenie jest zgodne z wszystkimi stosownymi postanowieniami: •Dyrektywy maszynowej Wspólnoty Europejskiej 2006/42/WE 2. Opis urządzenia a) Nazwa ogólna : podnośnik nożycowy b) Przeznaczenie : podnoszenie pojazdów silnikowych c) Model d) Typ 3. Producent (1) 4. Producent (2) 5. Osoba prawna upoważniona do kompilacji dokumentacji technicznej 6. Odniesienie do zharmonizowanych norm 7. Inne normy lub specyfikacje 8. Sporządzono w 9. Data</p>	<p>Slovenčina (Slovak) ES vyhlásenie o zhode 1. Podpísaný Ryoichi Hiraki, zástupca výrobcov, týmto vyhlasuje, že nižšie opísané strojové zariadenie spĺňa všetky príslušné ustanovenia tejto smernice: •Smernica 2006/42/ES o strojových zariadeniach 2. Opis strojového zariadenia a) Generické určenie : pantografický zdvíhač b) Funkcia : zdvíhanie motorových vozidiel c) Model d) Typ 3. Výrobca (1) 4. Výrobca (2) 5. Autorizovaný zástupca schopný predložiť technickú dokumentáciu 6. Odkazy na harmonizované normy 7. Iné normy alebo požiadavky 8. Miesto 9. Dátum</p>

<p>Magyar (Hungarian) EK megfelelési nyilatkozat</p> <p>1. Alulírott, Mr. Ryoichi Hiraki, a gyártók képviselőjében ezennel kijelentem, hogy az alább megnevezett gép teljesíti: *a gépekre vonatkozó 2006/42/EK irányelv összes vonatkozó előírását.</p> <p>2. A gép leírása a) Általános megnevezés : ollós emelő b) Rendeltetés : gépkocsiemelő c) Modell d) Típus 3. Gyártó (1) 4. Gyártó (2) 5. A műszaki dokumentáció összeállítására meghatalmazott jogi személy 6. Harmonizált szabványhivatkozások 7. Egyéb szabványok vagy műszaki jellemzők 8. Kiállítás helye 9. Kiállítás dátuma</p>	<p>Eesti (Estonian) EÜ vastavusdeklaratsioon</p> <p>1. Tootjate esindaja hr. Ryoichi Hiraki kinnitab käesolevaga, et allpool kirjeldatud seadmed vastavad järgmise õigusakti kõigile asjakohastele sätetele: *EÜ masinadirektiiv 2006/42/EÜ</p> <p>2. Seadmete kirjeldus a) Üldnimetus : käärtungraud b) Funktsioon : mootorsõiduki tšstmine c) Mudel d) Tüüp 3. Tootja (1) 4. Tootja (2) 5. Juriidiline isik, kes on volitatud koostama tehniilist toimet 6. Viited harmoneeritud standarditele 7. Muud standardid ja spetsifikatsioonid 8. Koht 9. Kuupäev</p>	<p>Български (Bulgarian) ЕС декларация за съответствие</p> <p>1. Допълодписаният г-н Рьоичи Хираки, представляващ производителите, декларирам с настоящата, че машината е описана по-долу напълно изпълнява всички съответни разпоредби на: *Европейската директивата 2006/42/ЕС за машиностроенето</p> <p>2. Описание на машината a) Генерично наименование : Пантографен крик b) Функция : повдигане на моторни превозни средства c) Модел d) Тип 3. Производител (1) 4. Производител (2) 5. Юридическо лице упълномощено да състави техническия файл 6. Препратки към хармонизирани стандарти 7. Други стандарти или спецификации 8. Изготвено в 9. Дата</p>	<p>Român (Romanian) Declarație de conformitate CE</p> <p>1. Subsemnatul Ryoichi Hiraki, reprezentant al producătorilor, declar prin prezenta că utilajul descris mai jos respectă toate prevederile relevante ale: *Directivei CE 2006/42/CE referitoare la mașini</p> <p>2. Descrierea utilajului a) Denumire generică : Cric tip pantograf b) Funcție : ridicarea vehiculelor cu motor c) Model d) Tip 3. Producător (1) 4. Producător (2) 5. Persoană juridică autorizată să redacteze fișierul tehnic 6. Trimiteri la standardele armonizate 7. Alte standarde sau specificații 8. Intocmită în 9. Data</p>
<p>Latviešu (Latvian) EK paziņojums par atbilstību</p> <p>1. Zemāk parakstīties Ryoichi Hiraki, kas pārstāv ražotāju, ar šo paziņo, ka zemāk aprakstītā mašīna atbilst piemērojamām šīs direktīvas prasībām: *EK Mašīnu direktīva 2006/42/EK</p> <p>2. Mašīnas apraksts a) VISPĀRĪGS APZĪMĒJUMS : Vītnes domkrats b) Funkcija : Spēkratu celšana c) Modelis d) Tips 3. Ražotājs (1) 4. Ražotājs (2) 5. Juridiskā persona, kas pilnvarota apkopot tehnisko failu 6. Atsaucies uz harmonizētajiem standartiem 7. Citi standarti vai specifikācijas 8. Vieta 9. Laiks</p>	<p>Slovensčina (Slovenian) Izjava o skladnosti ES</p> <p>1. Podpisani g. Ryoichi Hiraki, ki zastopa proizvajalce, s tem izjavlja, da naprava, ki je opisana spodaj, izpolnjuje vse relevantne določbe: *Direktive o napravah 2006/42/ES</p> <p>2. Opis naprave a) Generično ime : Pantografski dvigalnik b) Funkcija : dvigovanje motornega vozila c) Model d) Tip 3. Proizvajalec (1) 4. Proizvajalec (2) 5. Pravna oseba, ki je upravičena do sestave tehničnega dokumenta 6. Reference glede harmoniziranih standardov 7. Drugi standardi ali specifikacije 8. Ustvarjeno v/na 9. Datum</p>	<p>Türk (Turkish) AT Uygunluk Beyanı</p> <p>1. Aşağıda imzası bulunan Sn. Ryoichi Hiraki, imalatçıları temsilen, tarif edilen makinenin aşağıda adı geçen yönetmeliğin ilgili hükümlerine uygun olduğunu beyan eder: *AT makine direktifi 2006/42/EC</p> <p>2. Makinenin tanımı a) Jenerik adı : Pantograf krikö b) İşlevi : motorlu taşıtları kaldırma c) Model d) Tür 3. İmalatçı (1) 4. İmalatçı (2) 5. Teknik dosyayı düzenlemeye yetkili tüzel kişi 6. Uyumlaştırılmış standartlara atıflar 7. Diğer standartlar ya da şartnamele 8. Düzenlendiği yer 9. Tarih</p>	<p>Íslenska (Icelandic) EB-samræmisýrfrýsing</p> <p>1. Undirritaður, herra Ryoichi Hiraki, fulltrúi framleiðanda, lýsir yfir að vélbúnaðinum, sem lýst er hér að neðan, uppfyllir öll viðeigandi ákvæði: *EB-tilskipunarinnar 2006/42/EC um vélbúnað</p> <p>2. Lýsing á vélbúnaðinum a) Almenn heiti : Tviarma tjakkur b) Hlutverk : að lyfta vélknúnum ökutækjum c) Gerð d) Tegund 3. Framleiðandi (1) 4. Framleiðandi (2) 5. Lögaðili sem hefur heimild að taka saman tækniskjal 6. Tilvísanir í samhæfða staðla 7. Aðrir staðlar eða tæknilysingar 8. Staður 9. Dagsetning</p>

<p>Español (Spanish) Declaración de Conformidad CE</p> <p>1. El abajo firmante, Sr. Ryoichi Hiraki, en representación de los fabricantes, por la presente declara que la maquinaria descrita a continuación cumple con las disposiciones aplicables de: •La directiva 2006/42/CE relativa a maquinarias</p> <p>2. Descripción de la maquinaria</p> <p>a) Denominación genérica : Gato pantográfico</p> <p>b) Función : Elevación de vehículo automotor</p> <p>c) Modelo d) Tipo</p> <p>3. Fabricante (1)</p> <p>4. Fabricante (2)</p> <p>5. Persona jurídica autorizada para recopilar el archivo técnico</p> <p>6. Referencias de normas armonizadas</p> <p>7. Otras normas o especificaciones</p> <p>8. Elaborada en 9. Fecha</p>	<p>Norsk (Norwegian) EF-samsvarserklæring</p> <p>1. Undertegnede, Ryoichi Hiraki, som representerer produsentene, erklærer herved at maskinen beskrevet nedenfor oppfyller alle relevante bestemmelser i: •EU-maskindirektiv 2006/42/EU</p> <p>2. Beskrivelse av maskineriet</p> <p>a) Generisk betegnelse : Pantografjekk (biljekk)</p> <p>b) Funksjon : løfting av motorjæretøyer</p> <p>c) Modell d) Type</p> <p>3. Produsent (1)</p> <p>4. Produsent (2)</p> <p>5. Juridisk person med fullmakt til å utarbeide den tekniske dokumentasjonen</p> <p>6. Henvisninger til harmoniserte standarder</p> <p>7. Andre standarder eller spesifikasjoner</p> <p>8. Utarbeidet i 9. Dato</p>
<p>Lietuvių kalba (Lithuanian) EB atitikties deklaracija</p> <p>1. Toliau pasirašęs gamintojų atstovas Ryoichi Hiraki deklaruoja, kad toliau aprašytoji įranga atitinka visas atitinkamas nuostatas, išdėstytas: •EB Direktyvoje 2006/42/EB dėl mašinų</p> <p>2. Įrangos aprašymas</p> <p>a) Bendras pavadinimas : pantografo kėliklis</p> <p>b) Funkcija : motorinės transporto priemonės kėlimas</p> <p>c) Modelis d) Tipas</p> <p>3. Gamintojas (1)</p> <p>4. Gamintojas (2)</p> <p>5. Juridinis asmuo, įgaliotas sudaryti techninę bylą</p> <p>6. Nuoroda į lygiavertius standartus</p> <p>7. Kiti standartai arba specifikacijos</p> <p>8. Atlikta 9. Data</p>	<p>Hrvatski (Croatian) Izjava o sukladnosti EK</p> <p>1. Ja, dolje potpisani Ryoichi Hiraki, predstavnik proizvođača, ovime izjavljujem da su strojevi opisani u nastavku sukladni s bitnim odredbama: •Direktive 2006/42/EZ Europskog parlamenta i vijeća o strojevima</p> <p>2. Opis stroja</p> <p>a) Generički naziv : pantografska dizalica</p> <p>b) Funkcija : podizanje motornog vozila</p> <p>c) Model d) Tip</p> <p>3. Proizvođač (1)</p> <p>4. Proizvođač (2)</p> <p>5. Pravna osoba ovlaštena za sastavljanje tehničke dokumentacije</p> <p>6. Upućivanje na usklađene norme</p> <p>7. Ostale norme ili specifikacije</p> <p>8. Mjesto 9. Datum</p>

Numérotation

4 roues motrices 546

A

ABS (Système antiblocage des roues)..... 634

ACC (régulateur de vitesse adaptatif)..... 586

Accessoires et modifications 726

Accès au siège de troisième rangée 255

Accès sans clé

prévention d'oubli des clés à l'intérieur 185

Accoudoir 264

Additifs, huile moteur 681

Affichage de la température extérieure 150

Affichage tête haute 168

commande d'intensité lumineuse 238

Aha™ 373

Aide à la stabilité au remorquage 504

Airbags 56

airbag latéral 63

airbag latéral rideau 65

airbags avant (SRS) 58

après une collision 58

capteurs 56

enregistreurs de données 1

entretien des airbags 69

témoin 67, 104

témoin de désactivation de l'airbag

passager 68

Ancrage supérieur 50

Ancrages inférieurs 84

Android Auto 389

Appareils émettant des ondes radio 772

Appel d'urgence (eCall) 489

appel d'urgence automatique 489

appel d'urgence manuel 491

Apple CarPlay 385

Applications embarquées 379

Appoint

huile moteur 684

lave-glace 690

liquide de refroidissement 685

Appuie-têtes 260, 262

Arrêt 637

Arrêt automatique au ralenti 528

Assistance à la stabilité du véhicule

(VSA) 543

indicateur de système 105

témoin de désactivation 106

Audio Bluetooth® 328, 377

AWD (traction intégrale) 546

B

Bagages (limite de charge) 499

Batterie 710

entretien (contrôle de la batterie) 710

entretien (remplacement) 713

si la batterie est déchargée 744

témoin du système de charge 101, 749

Blocage de frein automatique 631

témoin 631

Boîte à gants 269

Boîte de vitesses 519, 524

manuelle 524

numéro 771

Bouchon de réservoir de carburant 28, 651

Bougies d'allumage 768

Bouton de pare-brise chauffant 236

Bouton de sélection (audio) 305

Bouton des feux de détresse 4, 5

Bouton Trip 148

C

Cache du compartiment à bagages 280

Caméra arrière multi-vues 648

Caméra du capteur avant 623

Capteur d'inclinaison

système de sécurité 204

Capteur de température 150

Capteurs à ultrasons 203

Carburant 650

autonomie 149

économie de carburant instantanée 150

économie et émissions de CO₂ 652

jauge 146

plein 650

recommandation 650

témoin de niveau de carburant bas 103

Ceintures de sécurité 43

ancrage amovible 51

bouclage 49

contrôle 53

dispositif de rappel 45

e-prétensionneurs 48

femmes enceintes 52

installation d'un système de retenue pour enfant avec une ceinture de sécurité ventrale/thoracique.....	88	Commande de luminosité	237	Dépannage	729
réglage de l'ancrage supérieur	50	bouton	237	bruit au freinage	34
témoin d'avertissement.....	45, 103	Commandes	173	crevaison/pneu crevé.....	732
Charge de la batterie faible	749	Commandes audio à distance	302	fusible grillé	756, 758
Chargeur sans fil	284	Commuteurs		impossible de déplacer le levier	
Chauffages de sièges	288, 289	(autour du volant).....	4, 5, 6, 214	de vitesses.....	746
Clé de boulon de roue (poignée de cric)	736	Compartiment à bagages	272	la pédale de frein vibre	33
Clés	176	Compteur de vitesse	146	la porte arrière ne s'ouvre pas	33, 188
étiquette de numéro.....	177	Compteurs, jauges	146	le bip sonore retentit à l'ouverture	
la porte arrière ne s'ouvre pas.....	188	Conduite	495	d'une porte	33
ne tournent pas.....	32	démarrage du moteur.....	510, 513	remorquage d'urgence.....	763
prévention d'oubli des clés à l'intérieur	185	freinage.....	626	si la batterie est déchargée.....	744
télécommande.....	182	passage des rapports	519, 524	surchauffe.....	747
types et fonctions	176	transmission à variation continue	518	témoins d'avertissement.....	98, 749
Clés USB	325, 374, 395	Connectivité smartphone	380	Déplacement indésirable du véhicule	
Clignotants	219	Connexion Wi-Fi	382	(transmission à variation continue).....	518
témoins (tableau de bord).....	109	Contacteur d'allumage	214	Détection du changement de voie	609
Climatisation (système de commande		Contrôle de sécurité	42	Déverrouillage des portes	179
de la climatisation)	290	Crevaison (pneumatique)	732	Déverrouillage des portes avant de	
capteur.....	296	Cric (clé de boulon de roue)	736	l'intérieur	18
changement du mode	292	Crochet à bagages	278	Directives de conduite pour le véhicule	
dégivrage du pare-brise et des vitres	293			utilitaire	516
filtre à poussière et à pollen	719			Directives hors route	508
mode recyclage d'air/air frais	292			Dispositif de retenue pour enfant	70
mode synchronisation.....	295			dispositif de retenue pour bébés	73
utilisation de la climatisation automatique ...	290			dispositif de retenue pour enfant dos	
CMBS (système de freinage automatique				à la route	73
d'urgence)	558			dispositif de retenue pour petits enfants.....	75
Commande d'intensité lumineuse				enfants de grande taille.....	91
affichage tête haute	238			sélection d'un dispositif de retenue pour	
tableau de bord.....	237			enfant	76
				sièges rehausseurs.....	92
				utilisation d'une sangle supérieure	90

D

DAB	319, 363
Danger des gaz d'échappement	
(monoxyde de carbone).....	94
Description du contenu de la	
déclaration de conformité CE.....	802
Dégivrage du pare-brise et des vitres	293
Démarrage du moteur	510, 513
ne démarre pas.....	741
si la batterie est déchargée.....	744

E			
Éclairage.....	220, 692		
commutateurs d'éclairage	220		
intérieur	265		
Éclairage automatique.....	221		
Économie de carburant et émissions			
de CO ₂	652		
Économie moyenne carburant	149		
Écran audio/informations	307, 332		
Entretien	655		
batterie	710		
commande de la climatisation	718		
huile.....	683		
liquide de frein/d'embrayage	689		
liquide de refroidissement	685		
liquide de transmission	688		
nettoyage.....	721		
pneumatiques	705		
précautions	656		
radiateur	686		
remplacement d'ampoules	692		
sécurité	657		
sous le capot.....	678		
système de rappel d'entretien.....	660		
télécommande	716		
Entretien extérieur (nettoyage)	723		
E-prétensionneurs	48		
Essence	28, 650		
économie de carburant instantanée.....	150		
économie et émissions de CO ₂	652		
informations.....	650		
jauge.....	146		
		plein de carburant	650
		témoin de niveau de carburant bas.....	103
		Essuie-glaces et lave-glaces	231
		arrière	233
		avant.....	231
		contrôle et remplacement des balais	
		d'essuie-glace	700
		essuie-glaces intermittents automatiques.....	232
		lave-phares.....	234
		Étiquette de certification	771
		Étiquette de numéro de clé	177
		Étiquettes d'avertissement	95
		Étiquettes de sécurité	95
		F	
		Femmes enceintes	52
		Feux	
		automatiques	221
		clignotants	219
		éclairage du compartiment à bagages	268
		feux antibrouillard arrière	223
		feux antibrouillard avant.....	223
		feux de jour.....	226
		feux de virage actifs.....	225
		remplacement d'ampoules	692
		témoin de feux allumés	109
		témoin de feux de route	109
		Feux de route automatiques	227
		témoin de feux de route automatiques.....	108
		Filtre	
		à poussière et à pollen.....	719
		Fonction de rabatement automatique	
		des rétroviseurs	245
		Fonctionnement de base du système	
		audio	305, 331
		Fonctionnement de la commande	
		par la voix	356
		commandes audio	358
		commandes à l'écran.....	359
		commandes de contrôle de température.....	359
		commandes de recherche de musique	359
		commandes du téléphone.....	358
		commandes générales	359
		commandes utiles.....	358
		écran du portail vocal.....	357
		reconnaissance vocale.....	356
		Fonctions	297
		Fonctions personnalisées	157, 400, 408
		Fond d'écran	309, 340
		Frein à pied	630
		Frein de stationnement	626
		Fusibles	756
		contrôle et remplacement.....	762
		emplacements	756, 758
		H	
		Hayon	189
		ouverture impossible.....	764
		Hayon électrique	192
		Heure (réglage)	174
		HFT (système de téléphone	
		mains libres)	436, 457
		Honda Sensing	29, 555

Horloge.....	174
Huile (moteur)	681
appoint.....	684
huile moteur recommandée.....	681
symbole de niveau d'huile bas	755
système de moniteur d'huile.....	665
témoin de pression d'huile faible	101, 749
témoin de pression d'huile faible	101, 749
vérification du niveau.....	683
viscosité.....	681
Huile moteur	
symbole de niveau d'huile bas	755
I	
Indicateurs	
ABS (système de freinage antiblocage).....	103
direction (clignotants)	219
montée de rapport	102
position de rapport	102
position du levier de vitesse	102, 520
rétrogradation	102
système de maintien du frein automatique	99
système de surveillance de l'angle	
mort (BSI)	121
usure (pneumatique).....	706
Intensité	
rétroviseur	242
Interface d'information du conducteur	147
iPod	322, 366

J	
Jauge de niveau (huile moteur)	683
Jauges	146
L	
Lave-glaces	231
appoint/remplissage.....	690
commutateur	231
Lave-phares	234
Lecteurs de carte	267
Lecture audio Bluetooth®	328, 377
Levier de vitesses	519, 524
déblocage.....	746
ne se déplace pas.....	746
utilisation	520
Licences à code source libre	399
Limites de charge	499
Limiteur de vitesse intelligent	536
Limiteur de vitesse réglable	532
Liquide de refroidissement (moteur)	685
appoint dans le réservoir de réserve	685
surchauffe	747
Liquides	
boîte de vitesses manuelle.....	688
frein/embrayage.....	689
lave-glace	690
liquide de refroidissement moteur.....	685
transmission à variation continue	688

M	
Message de sécurité	0
Messages d'avertissement et d'information	122
Miroirs de courtoisie	9
Mise à zéro d'un totaliseur partiel	149
Mode de changement de vitesse manuel	
7 vitesses	521
Mode ECON	527
Modifications (et accessoires)	726
Moniteur de véhicule en approche	643
Monoxyde de carbone	94
Moteur	
bip sonore de commutateur	214, 217
démarrage	510, 513
huile	681
liquide de refroidissement	685
numéro	771
si la batterie est déchargée	744
MP3	325, 374
MP4	374
N	
Nettoyage de l'extérieur	723
Nettoyage de l'habitacle	721
Numéros (identification)	771
identification du véhicule	771
moteur et boîte de vitesses.....	771

- O**
- Odomètre..... 148
 - Outils..... 730
 - Ouverture/fermeture**
 - capot..... 679
 - hayon..... 189
 - vitres électriques..... 206
- P**
- Palettes de changement de vitesse..... 521
 - Pare-brise**..... 231
 - balais d'essuie-glace..... 700
 - dégivrage/désenneigement..... 235, 293
 - essuie-glaces et lave-glaces..... 231
 - liquide lave-glace..... 690
 - nettoyage..... 722, 724
 - Passage des rapports (boîte de vitesses)**..... 519, 524
 - Phares**..... 220
 - faisceau..... 692
 - feux de route automatiques..... 227
 - fonctionnement..... 220
 - fonctionnement automatique..... 221
 - variation d'intensité lumineuse..... 220
 - Plein de carburant**..... 650
 - essence..... 650, 768
 - Pneumatiques**..... 705
 - chaînes..... 709
 - contrôle et entretien..... 705
 - crevaison (pneu crevé)..... 732
 - indicateurs d'usure..... 706
 - inspection..... 705
 - neige..... 709
 - permutation..... 708
 - pression d'air..... 769
 - roue de secours..... 732, 769
 - usés..... 705
 - Poids maximal admissible**..... 499
 - Port(s) USB**..... 299
 - Porte-gobelets**..... 275
 - Porte-lunettes de soleil**..... 279
 - Porte-manteau**..... 277
 - Portes**..... 176
 - système de prévention d'oubli des clés à l'intérieur..... 185
 - témoin d'ouverture de porte..... 42
 - verrouillage/déverrouillage des portes de l'extérieur..... 179
 - verrouillage/déverrouillage des portes de l'intérieur..... 186
 - Positions du levier de vitesses**
 - boîte de vitesses manuelle..... 524
 - transmission à variation continue..... 519
 - Pression d'air**..... 769
 - Précautions au cours de la conduite**..... 516
 - pluie..... 517
 - Prises d'alimentation des accessoires**..... 282
- R**
- Rabattage d'un siège de troisième rangée**..... 258
 - Rabattage des sièges de deuxième rangée**..... 252, 254
 - Radiateur**..... 686
 - Radio AM/FM**..... 313, 360
 - Ravitaillement**
 - jauge de carburant..... 146
 - témoin de niveau de carburant bas..... 103
 - Remorquage du véhicule**
 - urgence..... 763
 - Remplacement**
 - ampoules..... 692
 - batterie..... 713, 716
 - caoutchouc du balai d'essuie-glace arrière..... 703
 - caoutchouc du balai d'essuie-glace avant..... 700
 - fusibles..... 756, 758
 - pneumatiques..... 732
 - Remplacement d'ampoules**
 - clignotants arrière..... 695
 - clignotants avant..... 695
 - clignotants latéraux/feux de détresse..... 695
 - éclairage de la boîte à gants..... 699
 - éclairage de plaque d'immatriculation arrière..... 697
 - éclairage du compartiment à bagages..... 698
 - feu antibrouillard arrière..... 697
 - feux antibrouillard avant..... 693
 - feux arrière..... 695, 696
 - feux de jour..... 695
 - feux de position..... 695
 - feux de recul..... 696
 - feux de virage actifs..... 695
 - feux stop..... 695
 - miroirs de courtoisie..... 698

phares	692
troisième feu stop.....	697
Réglage	
accouider	264
affichage	312, 354
appuie-têtes	260, 262
horloge.....	174
rétroviseurs.....	242
sièges avant.....	246
son	311, 353
température	150
volant	241
Réglementation	772
Régulateur de vitesse adaptatif (ACC)	586
Régulateur de vitesse adaptatif (ACC) avec maintien de distance de sécurité	
à basse vitesse (LSF)	569
Réinitialisation de la valeur par défaut de tous les réglages	435
Rétrogradage forcé (transmission) à variation continue)	518
Rétroviseur intérieur	242
Rétroviseurs	242, 243
extérieur à inclinaison automatique en marche arrière	244
porte	243
réglage	242
rétroviseur intérieur	242
rétroviseurs extérieurs	243
Roue de secours	732, 769

S

Sécurité de conduite	37
Sécurité des enfants	70
verrouillage de porte avec sécurité enfants	188
Sélection d'un dispositif de retenue pour enfant	76
Si la batterie est déchargée	744
Sièges	246
chauffages de siège avant.....	288
chauffages de sièges.....	288, 289
rehausseurs (pour enfants)	92
réglage	246
siège de deuxième rangée.....	250, 252, 254
siège de troisième rangée	257, 258
sièges avant	246
support lombaire de siège conducteur	247
Signal de freinage d'urgence	636
Signal de la télécommande d'accès sans clé trop faible	178
Siri Eyes Free	384
Song By Voice™ (SBV)	369
Spécifications	768
Spécifications des ampoules	768
Super-verrouillage	205
Support lombaire de siège conducteur	247
Surchauffe	747
Système antiblocage des roues (ABS)	634
témoin.....	103
Système audio	298, 305, 331
clés USB.....	325, 374, 395
code de sécurité.....	301

commande à distance	302
configuration de l'affichage	312, 354
écran Audio/Informations.....	307, 332
écran d'accueil.....	342
fermeture d'application.....	352
informations générales	395
iPod	322, 366
MP3/WMA/AAC.....	325, 374
menu Personnaliser	351
messages d'erreur	393
modification de l'interface de l'écran.....	350
modification de la disposition des icônes de l'écran d'accueil.....	336
personnalisation du compteur	336
périphériques recommandés	395
port(s) USB.....	299
protection antivol.....	301
réactivation	301
réglage du fond d'écran.....	309, 340
réglage du son.....	311, 353
sélection d'une source audio	355
zone d'état	349
Système à quatre roues motrices	546
Système d'alerte de crevaisson	547
témoin	107, 754
Système d'assistance au maintien dans la voie de circulation (LKAS).....	601
Système d'assistance aux manœuvres	545
Système d'avertissement de perte de pression	
initialisation.....	548

Système d'assistance à la stabilité du véhicule (VSA)		Système de mémorisation de la position de conduite.....	239	T	
touche de désactivation.....	544	Système de prévention d'oubli des clés à l'intérieur.....	185	Tableau de bord.....	97
Système d'immobilisation.....	200	Système de rappel d'entretien.....	660	commande d'intensité lumineuse.....	237
témoin.....	110	Système de reconnaissance des panneaux de signalisation.....	615	Tableau de spécifications du lubrifiant.....	769
Système de capteurs de stationnement.....	638	Système de retenue pour enfant		Tachymètre.....	146
Système de commande de la climatisation.....	290	installation d'un dispositif de retenue pour enfant avec une ceinture de sécurité ventrale/thoracique.....	88	Température	
capteurs.....	296	Système de retenue supplémentaire (SRS)....	58	affichage de la température extérieure.....	150
changement de mode.....	290	Système de sécurité.....	200	Temps écoulé.....	149
dégivrage du pare-brise et des vitres.....	293	capteurs à ultrasons.....	203	Télécommande.....	182
filtre à poussière et à pollen.....	719	super verrouillage.....	205	Téléphone mains libres (HFT)	
mode recyclage d'air/air frais.....	292	témoin d'alarme du système de sécurité.....	111	affichage d'état HFT.....	437, 459
mode synchronisation.....	295	témoin du système d'immobilisation.....	110	importation automatique d'un répertoire téléphonique et de l'historique des appels.....	470
utilisation de la commande automatique de la climatisation.....	290	Système de surveillance de l'angle mort.....	552	limites du fonctionnement manuel.....	437, 459
Système de direction assistée électrique (EPS)		Système de téléphone mains libres (HFT).....	436, 457	menus HFT.....	438, 460
témoin.....	106, 753	affichage des messages.....	485	numéro abrégé.....	450, 471
Système de données radiodiffusées (RDS).....	314, 362	modification phonétique répertoire pour configurer les options de message de texte/e-mail.....	474	options pendant un appel.....	456, 482
Système de freinage.....	626	réception d'un message texte/e-mail.....	483	passer un appel.....	452, 478
blocage de frein automatique.....	631	sélection d'un compte de messagerie texte/e-mail.....	484	recevoir un appel.....	455, 481
frein à pied.....	630	sonnerie.....	447, 469	réglage du téléphone.....	442, 465
frein de stationnement.....	626	Système de traction intégrale (AWD).....	546	touches du système HFT.....	436, 457
liquide.....	689	Système Eco Assist.....	11	Témoin M (mode de changement de vitesse manuel 7 vitesses)/indicateur de changement de vitesse.....	102
système antiblocage des roues (ABS).....	634	Système EPS (direction assistée électrique).....	106	Témoins.....	98
système d'assistance au freinage.....	635	Système RDS (Radio Data System).....	314, 362	airbag avant côté passager	
système de freinage automatique d'urgence (CMBS).....	558			actif/désactivé.....	68, 104
témoin.....	98, 100, 751, 752			alarme du système de sécurité.....	111
Système de maintien dans la voie				arrêt au ralenti automatique (vert).....	112
activation et désactivation.....	612			avertissement allumé/clignotant.....	749
				blocage de frein automatique.....	99, 631

vitres électriques	206
Volant	241
réglage.....	241
Volant chauffant	287
VSA (assistance à la stabilité du véhicule)	543

W

WAV	325
Watts	768
WMA	325, 374

