





Au cours de la lecture de ce manuel, vous verrez que certaines informations sont précédées d'un symbole **REMARQUE**. Ces informations sont destinées à éviter d'endommager le véhicule, d'autres biens ou de nuire à l'environnement.

Les symboles    des étiquettes apposées sur votre véhicule ont pour but de vous rappeler que vous devez lire ce manuel du propriétaire afin d'obtenir un fonctionnement correct et en toute sécurité de votre véhicule.

  possède un code couleur indiquant un « danger » (rouge), un « avertissement » (orange) ou une « mise en garde » (jaune).

➔ **Étiquettes de sécurité** P. 102

## Quelques mots sur la sécurité

---

La sécurité du conducteur ainsi que celle d'autrui est très importante. La conduite de ce véhicule en toute sécurité est une responsabilité importante.

Pour pouvoir prendre des décisions éclairées quant à la sécurité, des procédures et autres informations figurent sur les étiquettes et dans ce manuel. Ces informations préviennent des dangers potentiels pouvant blesser le conducteur ou autrui.

Il est cependant difficile voire impossible de prévenir de tous les dangers associés à la conduite ou à l'entretien du véhicule. Il faut donc faire preuve de bon sens.

Ces informations importantes concernant la sécurité se présentent sous différentes formes, dont :

- **Étiquettes d'avertissement** : sur le véhicule.
- **Messages de sécurité** : précédés d'un symbole d'avertissement de sécurité  et d'un des trois mots suivants : **DANGER, ATTENTION** ou **PRECAUTION**.  
Ces mots sont utilisés dans les cas suivants :

 **DANGER**

Il y a DANGER CERTAIN de MORT ou de BLESSURES GRAVES si les instructions ne sont pas suivies.

 **ATTENTION**

Il peut y avoir DANGER de MORT ou de BLESSURES GRAVES si les instructions ne sont pas suivies.

  **ATTENTION**

Il peut y avoir DANGER de MORT ou de BLESSURES GRAVES si les instructions ne sont pas suivies.

 **PRECAUTION**

Il y a un RISQUE de BLESSURES si les instructions ne sont pas suivies.

- **En-têtes de sécurité** : telles que Précautions Importantes de Sécurité.
- **Section sécurité** : telles que Sécurité de conduite.
- **Instructions** : utilisation correcte et en toute sécurité du véhicule.

Ce manuel contient de nombreuses informations importantes concernant la sécurité : prière de les lire attentivement.

## **Enregistreurs de données**

Votre véhicule est équipé de plusieurs dispositifs communément appelés enregistreurs de données. Ils enregistrent en temps réel différents types de données du véhicule, telles que le déploiement des airbags SRS et les dysfonctionnements des composants du système SRS.

Ces données appartiennent au propriétaire du véhicule et ne sont accessibles à personne d'autre, sauf dans le cas d'exigences légales ou avec la permission du propriétaire du véhicule.

Cependant, ces données sont accessibles à Honda, à ses distributeurs agréés, réparateurs agréés, personnel, représentants et sous-traitants à des fins exclusives de diagnostic technique, recherche et développement du véhicule.

## **Enregistreurs de diagnostic d'entretien**

Votre véhicule est équipé de dispositifs concernant l'entretien qui enregistrent des informations sur les performances du groupe propulseur et les conditions de conduite. Les données sont utilisées pour aider le technicien à effectuer le diagnostic, les réparations et l'entretien du véhicule. Ces données ne sont accessibles à personne d'autre, sauf dans le cas d'exigences légales ou avec la permission du propriétaire du véhicule.

Cependant, ces données sont accessibles à Honda, à ses distributeurs agréés, réparateurs agréés, personnel, représentants et sous-traitants à des fins exclusives de diagnostic technique, recherche et développement du véhicule.

Le présent manuel d'utilisation fait partie intégrante du véhicule, il doit donc être fourni avec le véhicule lors de la vente.

Le présent manuel d'utilisation s'applique à tous les modèles de votre véhicule. La description de certains équipements et de certaines fonctions peut ne pas s'appliquer à ce modèle en particulier.

Certaines illustrations de ce manuel d'utilisation représentent des fonctions et des équipements disponibles sur certains modèles, mais pas tous. Votre modèle particulier peut ne pas en être équipé.

Les informations et caractéristiques figurant dans ce manuel étaient en vigueur lors de l'approbation de la publication. Toutefois, Honda Motor Co., Ltd. se réserve le droit d'arrêter ou de modifier les spécifications ou caractéristiques de ses produits à tout moment, sans préavis ni aucune obligation.

Bien que ce manuel concerne les modèles à conduite à droite et à gauche, les illustrations qu'il contient concernent principalement les véhicules à conduite à gauche.

## ➤ Sécurité de conduite P. 39

Sécurité au volant P. 40      Ceintures de sécurité P. 44      Airbags P. 56  
Étiquettes de sécurité P. 102

## ➤ Tableau de bord P. 103

Témoin P. 104      Jauges et interface d'information du conducteur P. 155

## ➤ Commandes P. 181

Horloge P. 182      Verrouillage et déverrouillage des portes P. 184  
Toit ouvrant\* P. 211  
Réglage des sièges P. 240      Eclairage intérieur/Équipement de confort intérieur P. 249

## ➤ Fonctions P. 281

Système audio\* P. 282      Fonctionnement de base du système audio P. 288, 313  
Fonctions personnalisées P. 387

## ➤ Conduite P. 479

Avant de prendre la route P. 480      Remorquage P. 484  
Caméra arrière multi-vues\* P. 636      Ravitaillement P. 638

## ➤ Maintenance P. 645

Avant de procéder à l'entretien P. 646      Système de rappel d'entretien\* P. 649  
Entretien sous le capot P. 667      Remplacement des ampoules de feux P. 687  
Batterie P. 711      Entretien de la télécommande P. 716

## ➤ Situations inattendues P. 729

Outils P. 730      En cas de crevaison P. 732  
Surchauffe P. 764      Témoin, allumage/clignotement P. 767  
Déverrouillage impossible de la trappe à carburant P. 786

## ➤ Informations P. 789

Spécifications P. 790      Numéros d'identification P. 794

# Sommaire

Système de soulèvement automatique du capot\* P. 69    Sécurité enfant P. 72    Danger lié aux gaz d'échappement P. 101

Ouverture et fermeture du hayon P. 200    Système de sécurité P. 203    Ouverture et fermeture des vitres P. 207  
Fonctionnement des commutateurs autour du volant P. 213    Réglage des rétroviseurs P. 237  
Système de chauffage\* P. 267    Système de commande de la climatisation\* P. 272

Messages d'erreur Audio P. 380    Généralités concernant le système audio P. 382  
Système de téléphone mains libres P. 427, 448

Pendant la conduite P. 489    Freinage P. 607    Stationnement du véhicule P. 626  
Economie de carburant et émissions de CO<sub>2</sub> P. 642    Véhicule à moteur turbo P. 643

Système de moniteur d'huile\* P. 654    Programme de maintenance\* P. 659  
Contrôle et entretien des balais d'essuie-glace P. 700    Contrôle et entretien des pneus P. 705  
Entretien du système de commande de la climatisation P. 718    Nettoyage P. 721    Accessoires et modifications P. 726

Le moteur ne démarre pas P. 753    Démarrage de secours P. 757    Impossible de déplacer le levier de vitesses P. 761  
Fusibles P. 776    Remorquage d'urgence P. 783  
S'il est impossible d'ouvrir le hayon P. 787    Plein de carburant P. 788

Appareils émettant des ondes radio\* P. 797    Description du contenu de la déclaration de conformité EC\* P. 810

Guide de référence rapide P. 4

Sécurité de conduite P. 39

Tableau de bord P. 103

Commandes P. 181

Fonctions P. 281

Conduite P. 479

Maintenance P. 645

Situations inattendues P. 729

Informations P. 789

Index P. 811

# Index visuel

Type à conduite à gauche

- Touche OFF  du système de contrôle électronique de trajectoire du véhicule (VSA) ➔ P. 592
- Touche d'assistance au maintien dans la voie\* ➔ P. 574
- Touche OFF du système de freinage automatique d'urgence (CMBS)\* ➔ P. 620
- Témoin du système de capteurs de stationnement\* ➔ P. 628
- Touche de lave-phares\* ➔ P. 233
- Dispositif de réglage de la hauteur des phares\* ➔ P. 224

- Témoins de système ➔ P. 104
- Jauges ➔ P. 155
- Interface d'informations pour le conducteur ➔ P. 157
- Bouton des feux de détresse
- Système audio\* ➔ P. 288, 313
- Système de navigation\*  
➔ Se reporter au manuel du système de navigation
- Désembueur arrière ➔ P. 235
- Touche des rétroviseurs chauffants\* ➔ P. 235
- Système de commande de la climatisation\* ➔ P. 272
- Système de chauffage\* ➔ P. 267
- Touches de chauffage de siège avant\* ➔ P. 265
- Touche ENGINE START/STOP\* ➔ P. 214
- Commutateur d'allumage\* ➔ P. 213
- Réglages du volant ➔ P. 236

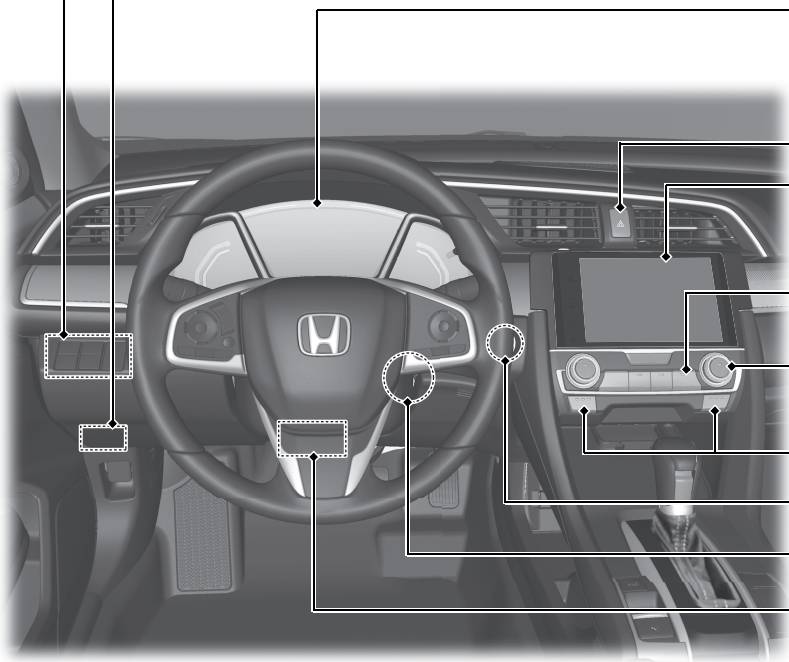

Type à conduite à droite

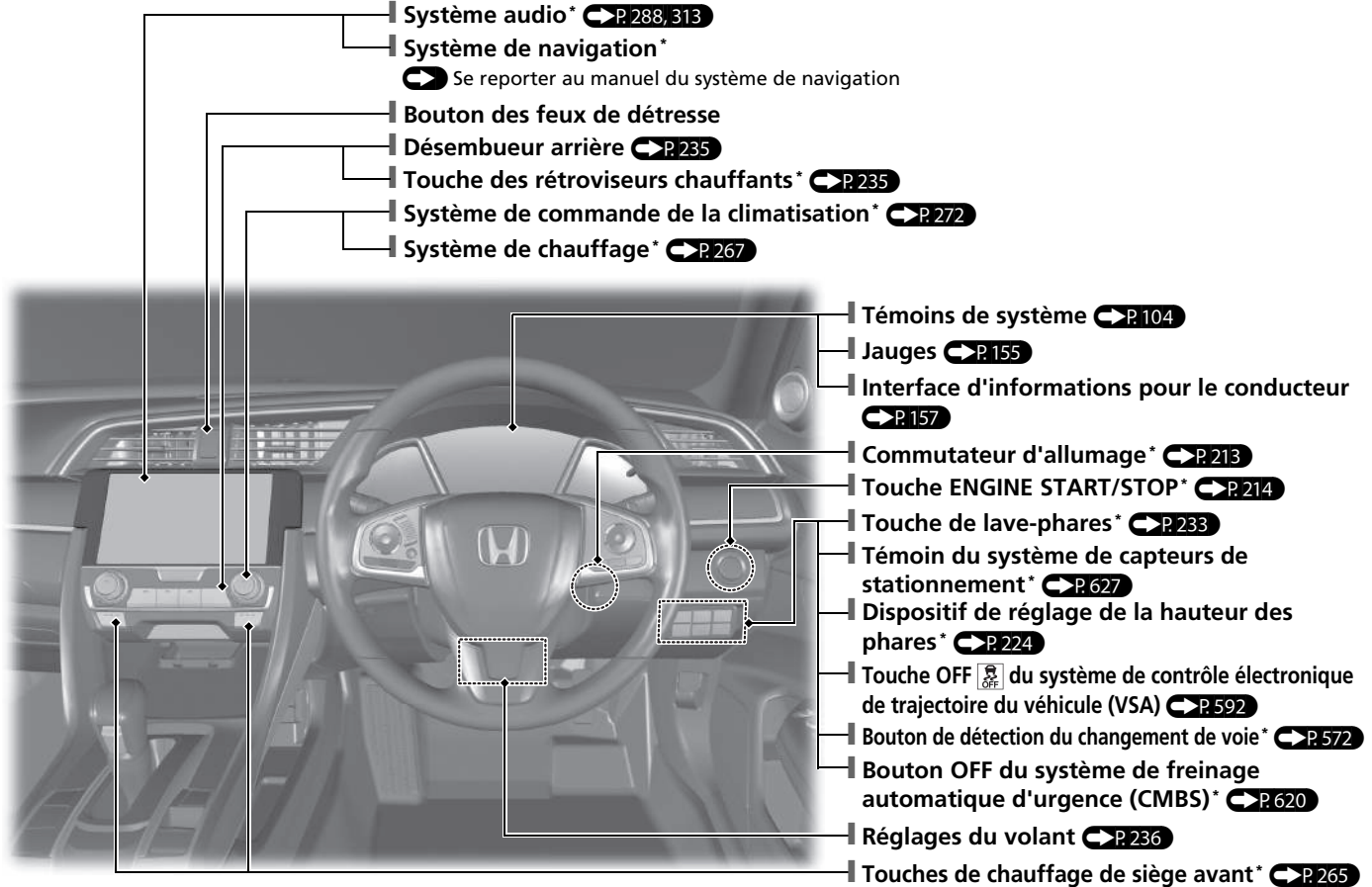

\* Non disponible sur tous les modèles

# Index visuel

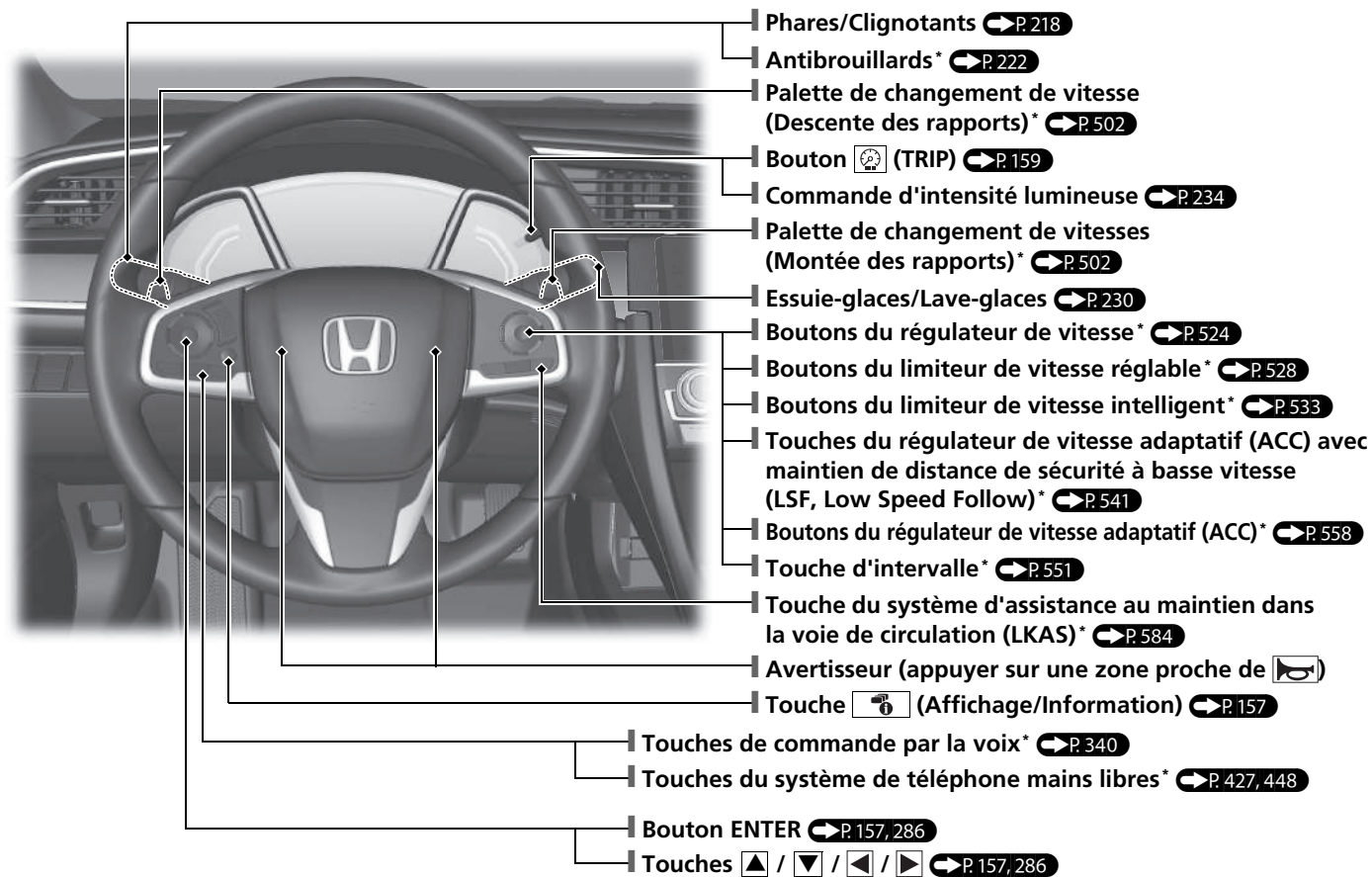

Type à conduite à gauche

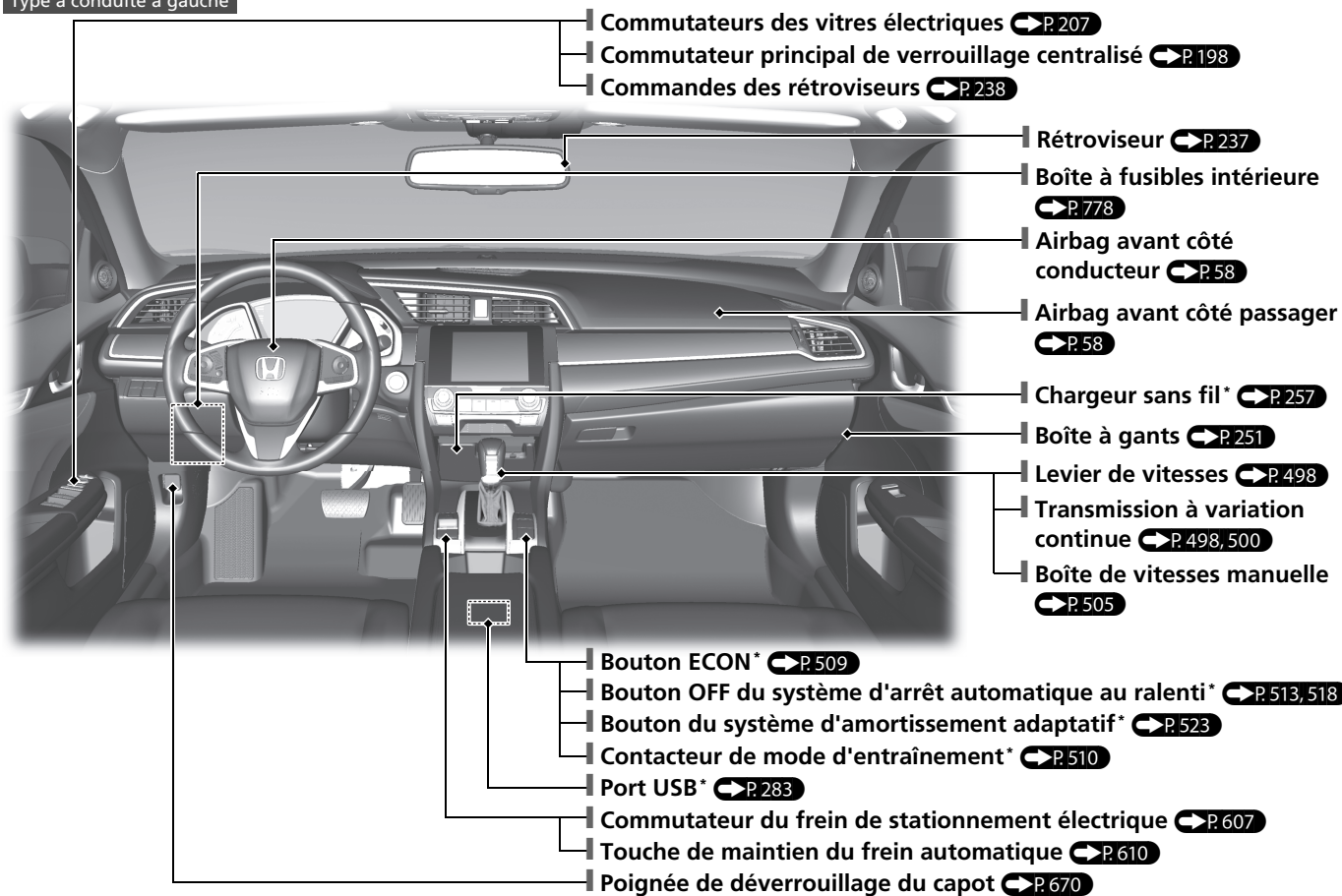

\* Non disponible sur tous les modèles



# Index visuel

Type à conduite à droite

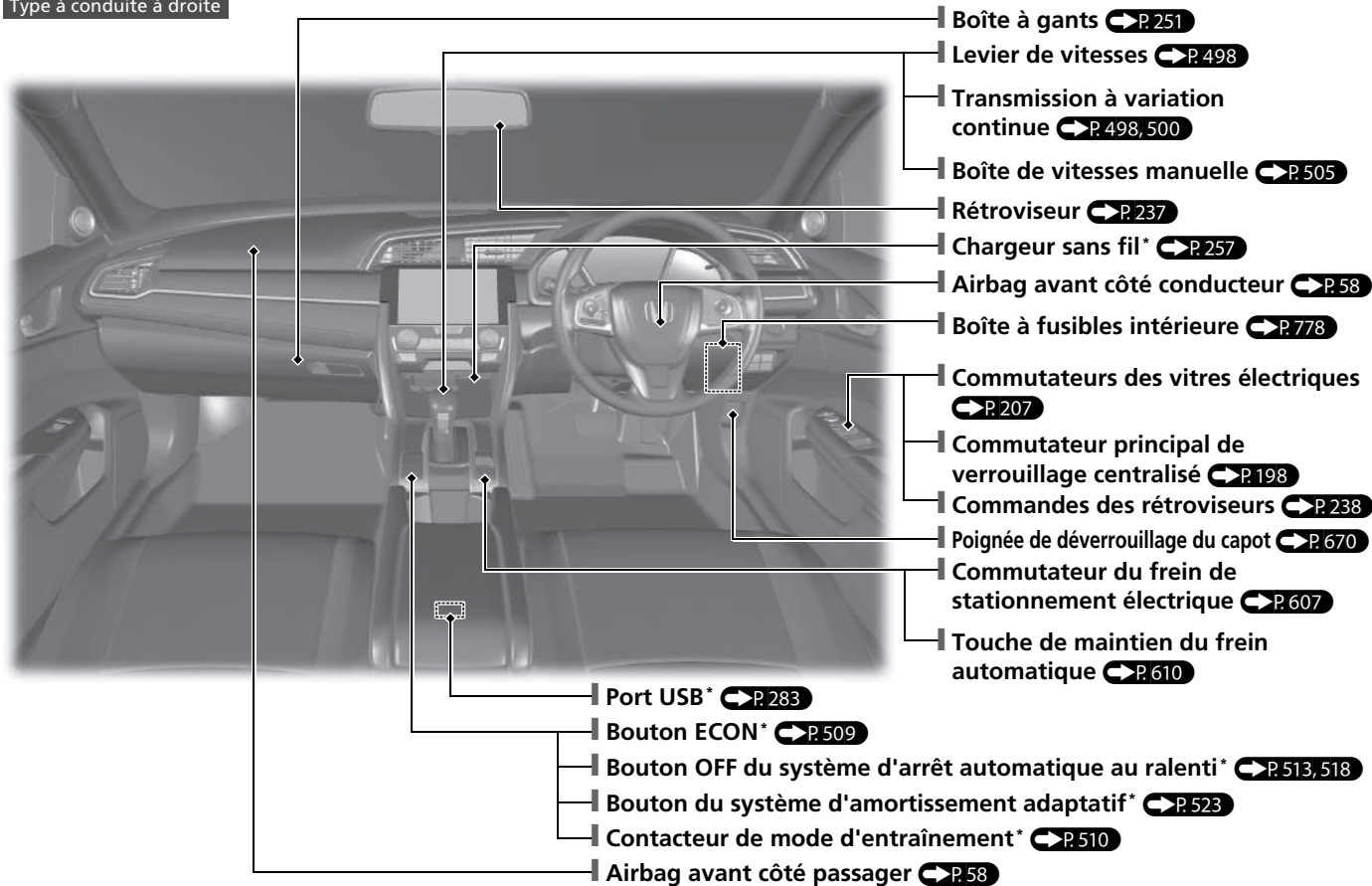

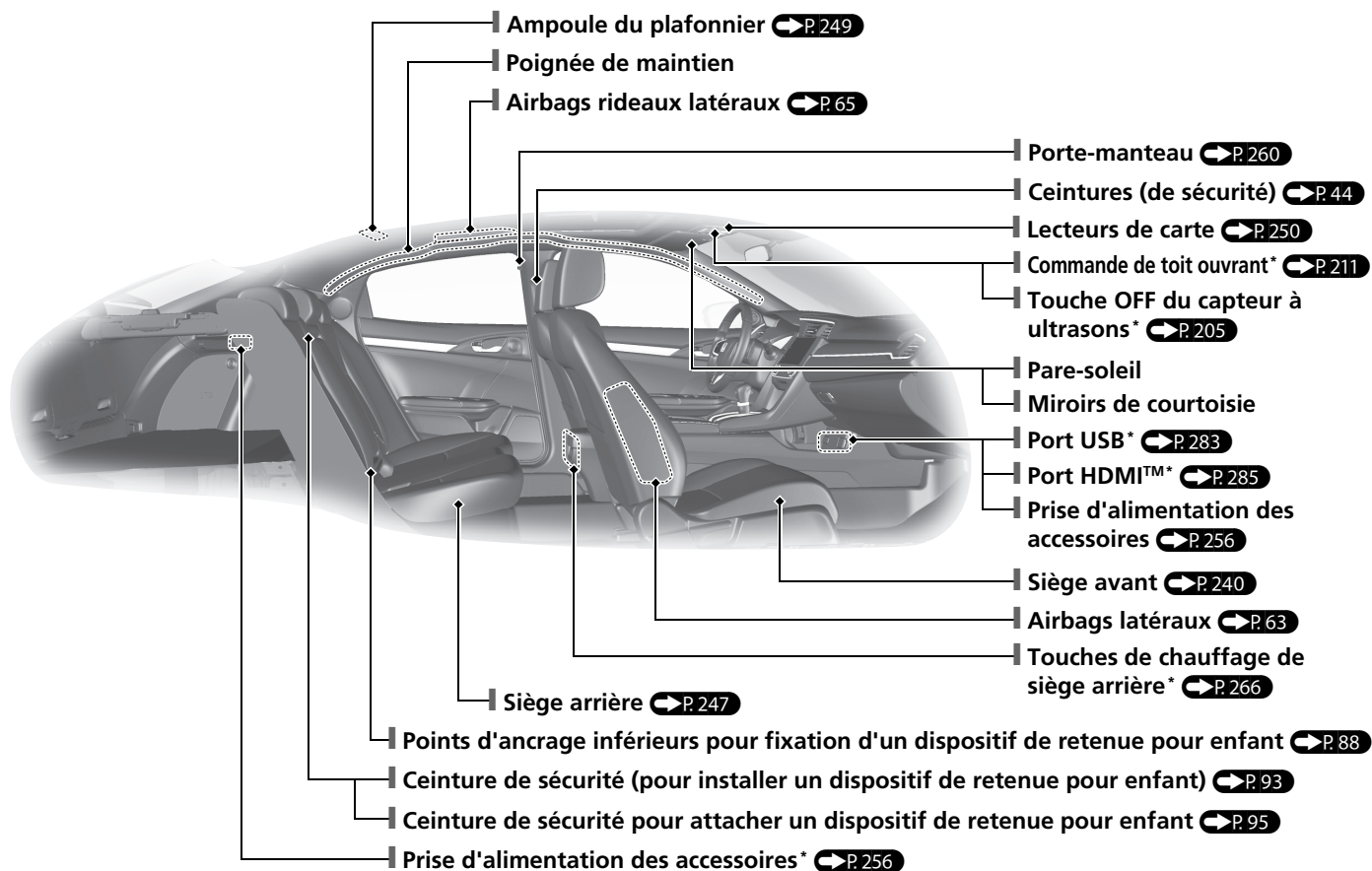

# Index visuel

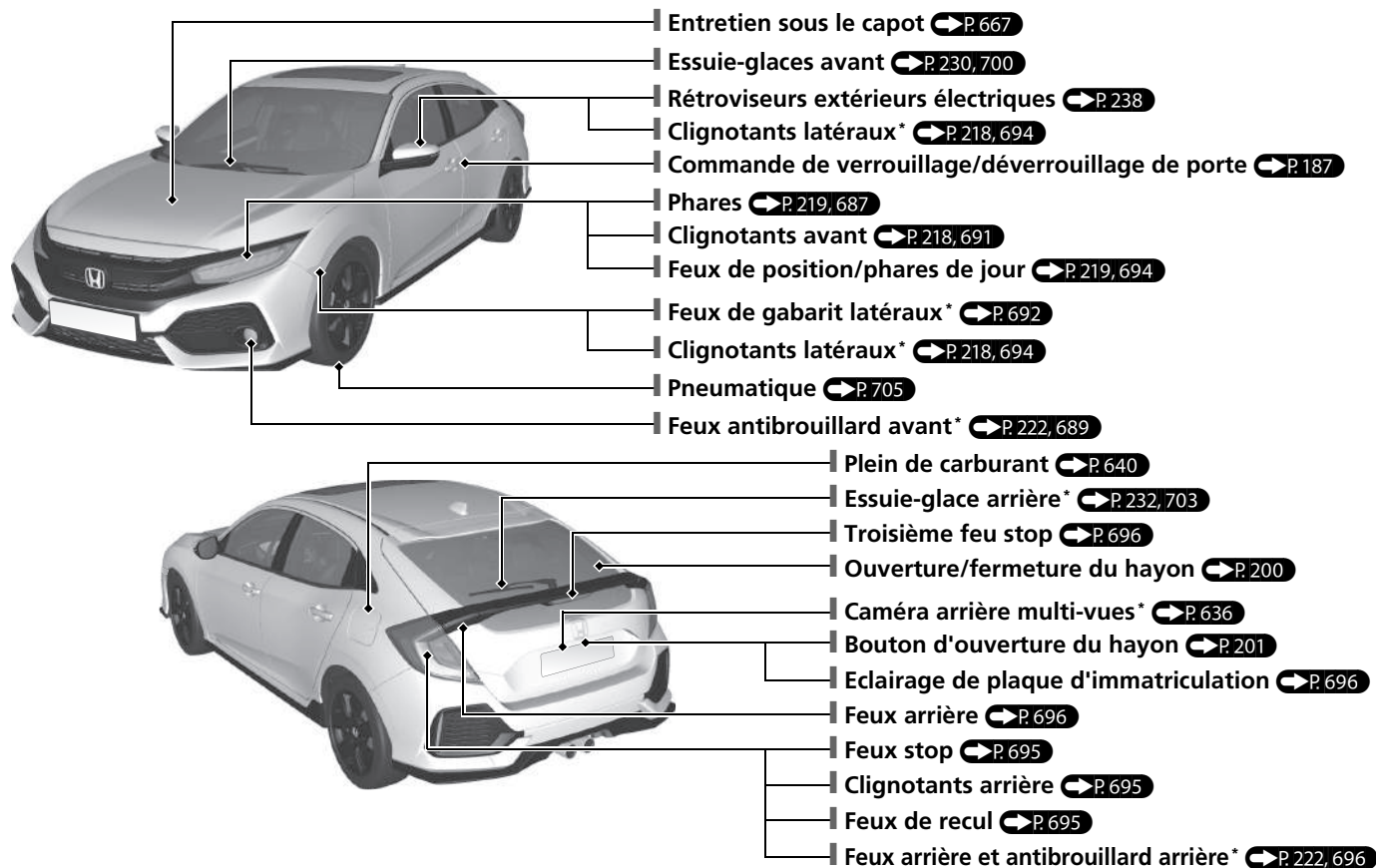

# Système Eco Assist

Sauf modèles avec moteur 2,0 l

## Economètre

- La couleur de l'économètre passe au vert pour indiquer que le véhicule est conduit d'une manière économe en carburant.

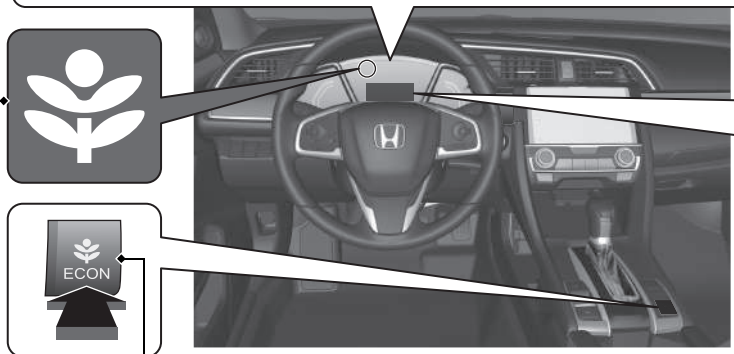

**Touche ECON** ➔ P. 509

Aide à optimiser l'économie de carburant.

**Témoin de mode ECON** ➔ P. 119



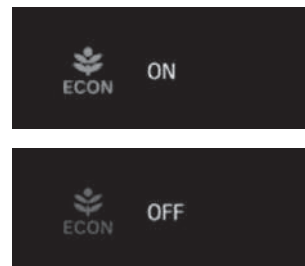

S'allume lorsque la touche ECON est enfoncée.





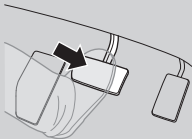

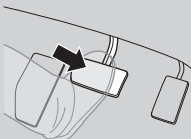
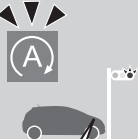
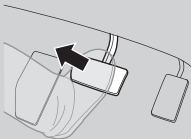
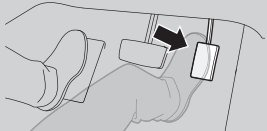
Ce message est affiché pendant quelques secondes lorsque la touche ECON est enfoncée.

# Fonction arrêt au ralenti automatique\*

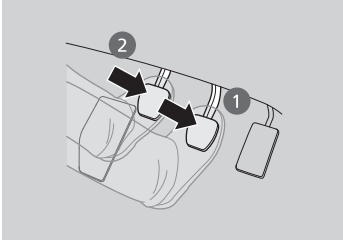
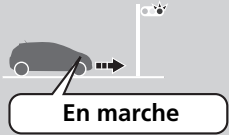
Pour améliorer la consommation de carburant, le moteur s'arrête et redémarre comme indiqué ci-dessous. Lorsque l'arrêt automatique au ralenti est activé, le témoin (vert) s'allume. ➔ P.512,517

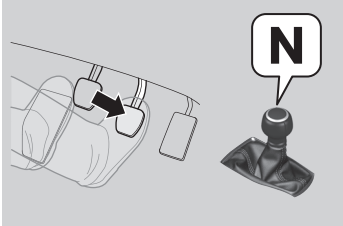
Sur	Transmission à variation continue	Etat du moteur	
Décélération 	 Arrêter le véhicule et appuyer sur la pédale de frein.	 <b>En marche</b>	
Arrêt 	 Maintenir la pédale de frein enfoncée.	 <b>Arrêté</b>	
Démarrage	 Relâcher la pédale de frein.	 Avec le système de blocage de frein automatique activé, appuyer sur la pédale d'accélérateur.	 <b>Redémarrage</b>

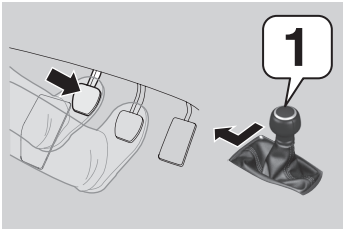
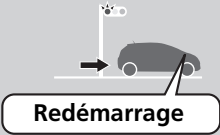
Sur	Transmission manuelle	Etat du moteur
<p>Décélération</p> 	<p>1. Enfoncer la pédale de frein. 2. Enfoncer complètement la pédale d'embrayage.</p> 	 <p>En marche</p>
<p>Arrêt</p> 	<ul style="list-style-type: none"> <li>• Continuer à enfoncer la pédale de frein.</li> <li>• Mettre le levier de vitesses sur <b>N</b>.</li> <li>• Relâcher la pédale d'embrayage.</li> </ul> 	 <p>Arrêté</p>
<p>Démarrage</p>	<p>1. Enfoncer à nouveau la pédale d'embrayage. 2. Mettre le levier de vitesses sur <b>1</b>. 3. Enfoncer la pédale de frein pour reprendre la conduite.</p> 	 <p>Redémarrage</p>

# Sécurité de conduite P.39

## Airbags P.56

- Ce véhicule est muni d'airbags destinés à protéger le conducteur et les passagers lors d'une collision modérée à grave.

## Sécurité des enfants P.72

- Tous les enfants jusqu'à l'âge de 12 ans doivent être assis à l'arrière.
- Les enfants de petite taille doivent être maintenus dans un dispositif de retenue pour enfant face à la route.
- Les bébés doivent être correctement maintenus dans un dispositif de retenue pour enfant dos à la route attaché sur un siège arrière.

## Danger des gaz d'échappement P.101

- Ce véhicule émet des gaz d'échappement dangereux contenant du monoxyde de carbone. Ne pas faire tourner le moteur dans des endroits clos où le monoxyde de carbone peut s'accumuler.

## Ceintures (de sécurité) P.44

- Boucler sa ceinture de sécurité et s'asseoir bien droit, bien adossé au dossier.
- Vérifier que les passagers ont attaché correctement leur ceinture de sécurité.



Attacher votre ceinture ventrale le plus bas possible.

## Liste de vérification avant la conduite P.43











- Avant de prendre la route, vérifier que les sièges avant, les appuie-tête\*, le volant et les rétroviseurs ont été correctement réglés.

# Tableau de bord P.103

Jauges  P.155 / Interface d'informations pour le conducteur  P.157 / Témoins de système  P.104

Sauf modèles avec moteur 2,0 l

## Témoins de système

-  Témoin de mode ECON
-  Témoin de rappel de ceinture de sécurité
-  Témoin du système d'assistance de stabilité du véhicule (VSA)
-  Témoin VSA OFF
-  Témoin de système de retenue supplémentaire
-  Témoin du système d'arrêt automatique au ralenti (orange) / Témoin d'arrêt automatique au ralenti (vert) \*
-  Témoin du système d'avertissement de perte de pression de pression
-  Témoin du système de direction assistée électrique (EPS)
-  Témoin de dysfonctionnement
-  Témoin de pression d'huile faible
-  Témoin du système de charge

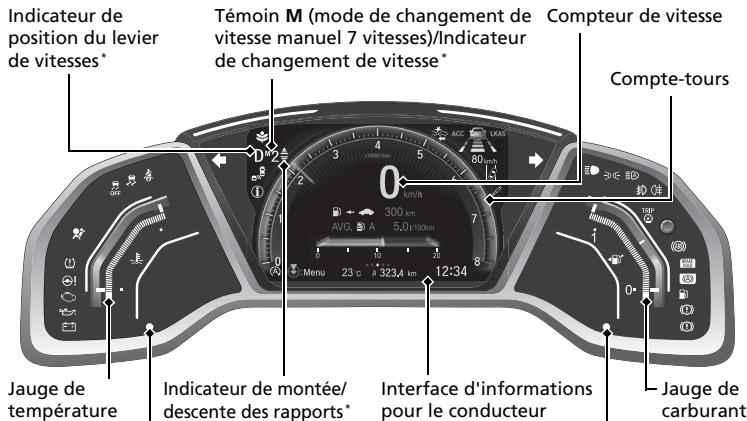



### Type à conduite à gauche

- Témoin du système d'immobilisation/Témoin d'alarme du système de sécurité



### Type à conduite à droite

- Témoin du système d'immobilisation/Témoin d'alarme du système de sécurité

## Témoins de système

- ACC**  
 Témoin du régulateur de vitesse adaptatif (ACC) avec maintien de distance de sécurité à basse vitesse (LSF) \* (orange/vert) \*
-  Indicateur de système de surveillance de l'angle mort (BSI) \*
-  Témoin de message système

## Témoins de système

- LKAS**  
 Témoin du système d'assistance au maintien dans la voie de circulation (LKAS) (orange/vert) \*
-  Témoin d'assistance au maintien dans la voie \*
-  Témoin du système de freinage automatique d'urgence (CMBS) \*











## Témoins de système

-  Témoins de clignotants et feux de détresse
-  Témoin du système d'amortissement adaptatif \*
-  Témoin de feux de route
-  Témoin de feux allumés
-  Témoin de feux de route automatiques \*
-  Témoin d'antibrouillards avant \*
-  Témoin d'antibrouillards arrière
-  Témoin du système antiblocage des freins (ABS)
-  Indicateur de système de maintien du frein automatique
-  Témoin de maintien du frein automatique
-  Témoin de bas niveau de carburant
-  Témoin de frein de stationnement et de système de freinage (Rouge)
-  Témoin de frein de stationnement et de système de freinage (orange)

\* Non disponible sur tous les modèles



## Témoins de système

-  Témoins de rappel de ceinture de sécurité
-  Témoins du système d'assistance de stabilité du véhicule (VSA)
-  Témoins VSA OFF
-  Témoins de système de retenue supplémentaire
-  Témoins du système d'arrêt automatique au ralenti (orange) / Témoins d'arrêt automatique au ralenti (vert)\*
-  Témoins du système d'avertissement de perte de pression/de basse pression des pneus
-  Témoins du système de direction assistée électrique (EPS)
-  Témoins de dysfonctionnement
-  Témoins de pression d'huile faible
-  Témoins du système de charge

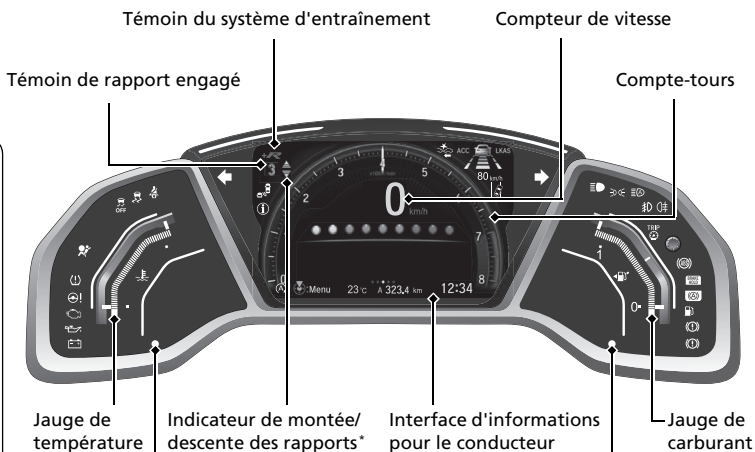



### Type à conduite à gauche

Témoins du système d'immobilisation/Témoins d'alarme du système de sécurité



### Type à conduite à droite

Témoins du système d'immobilisation/Témoins d'alarme du système de sécurité











## Témoins de système

- ACC**  Témoins du régulateur de vitesse adaptatif (ACC) avec maintien de distance de sécurité à basse vitesse (LSF)\* (orange/vert)\*
-  Indicateur de système de surveillance de l'angle mort (BSI)\*
-  Témoins de message système

## Témoins de système

- LKAS**  Témoins du système d'assistance au maintien dans la voie de circulation (LKAS) (orange/vert)\*
-  Témoins de détection du changement de voie\*
-  Témoins du système de freinage automatique d'urgence (CMBS)\*

## Témoins de système





-  Témoins de clignotants et feux de détresse
-  Témoins de feux de route
-  Témoins de feux allumés
-  Témoins de feux de route automatiques\*
-  Témoins d'antibrouillards avant
-  Témoins de feu antibrouillard arrière\*
-  Témoins du système antiblocage des roues (ABS)
-  Indicateur de système de maintien du frein automatique
-  Témoins de maintien du frein automatique
-  Témoins de bas niveau de carburant
-  Témoins de frein de stationnement et de système de freinage (Rouge)
-  Témoins de frein de stationnement et de système de freinage (orange)

# Commandes P.181

## Horloge P.182

### Modèles avec système audio couleur





- 1 Appuyer longuement sur la touche **MENU/CLOCK**.
- 2 Faire tourner  pour changer les heures, puis appuyer sur .
- 3 Faire tourner  pour changer les minutes, puis appuyer sur .
- 4 Sélectionner **Régler**, puis appuyer sur .

Ces informations indiquent comment utiliser le bouton de sélection.

- Tourner  pour sélectionner.
- Appuyer sur  pour valider.

### Modèles avec affichage audio



- 1 Sélectionner l'icône  (Accueil), puis **Paramètres**.
- 2 Sélectionner **Horloge**, puis **Configuration horloge**.
- 3 Appuyer sur les icônes  /  respectives pour ajouter ou enlever des heures ou des minutes.
- 4 Sélectionner **OK**.

### Modèles avec système de navigation

Les satellites GPS envoient des signaux au système audio, ce qui permet la mise à jour automatique de l'horloge.

### Modèles sans système audio



- 1 Appuyer sur la touche  pour sélectionner , puis appuyer sur le bouton **ENTER**.
- 2 Appuyer sur la touche  /  jusqu'à ce que **Configuration horloge** s'affiche à l'écran.
- 3 Appuyer sur le bouton **ENTER**.
- 4 Appuyer sur le bouton **ENTER** pour sélectionner **Réglage horloge**.
- 5 Appuyer sur la touche  /  pour changer l'heure, puis appuyer sur le bouton **ENTER**.
- 6 Appuyer sur la touche  /  pour changer les minutes, puis appuyer sur le bouton **ENTER**.

## Touche START/STOP ENGINE\* P.214

- Appuyer sur la touche pour modifier le mode d'alimentation du véhicule.



## Clignotants P.218

Levier de commande de clignotants

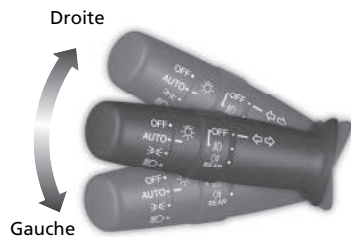

## Eclairage P.219

Commutateurs d'éclairage

### Modèles avec feu antibrouillard arrière

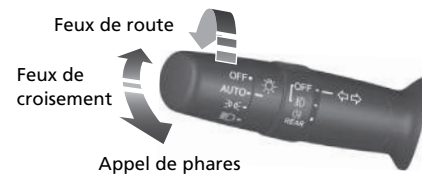

### Modèles sans feu antibrouillard arrière

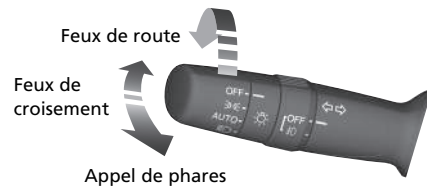

## Essuie-glaces et lave-glaces

➔ P.230

Levier de commande d'essuie-glace/lave-glace

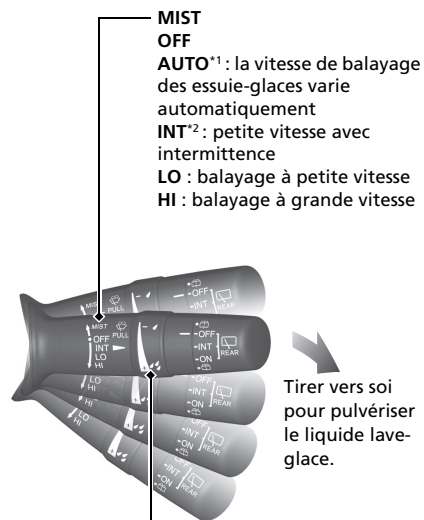

**MIST**

**OFF**

**AUTO**\*1 : la vitesse de balayage des essuie-glaces varie automatiquement

**INT**\*2 : petite vitesse avec intermittence

**LO** : balayage à petite vitesse

**HI** : balayage à grande vitesse

Tirer vers soi pour pulvériser le liquide lave-glace.

Bague de réglage

▬ : Faible sensibilité\*1

▬ : Vitesse inférieure, moins de balayages\*2

⊕ : Haute sensibilité\*1

⊕ : Vitesse supérieure, plus de balayages\*2

\*1 : Modèles avec essuie-glaces intermittents automatiques

\*2 : Modèles sans essuie-glaces intermittents automatiques

Modèles avec essuie-glaces intermittents automatiques

Le mode **AUTO** doit toujours être mis sur **OFF** avant les situations suivantes, pour éviter d'endommager sérieusement le système d'essuie-glace :

- Nettoyage du pare-brise
- Conduite dans une station de lavage de voitures
- Absence de pluie

## Volant ➔ P.236

- Pour régler, tirer le levier de réglage vers soi, placer le volant dans la position désirée, puis verrouiller le levier.



## Déverrouillage des portes avant de l'intérieur ➔ P.197

- Tirer l'une des poignées intérieures pour déverrouiller et ouvrir la porte.

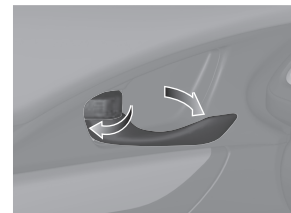

## Hayon ➔ P.200

Bouton d'ouverture du hayon

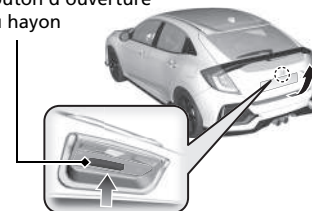

Modèles sans système d'accès sans clé

- Déverrouiller toutes les portes, puis appuyer sur le bouton d'ouverture du hayon et soulever le hayon pour l'ouvrir.

Modèles avec système d'accès sans clé

- Appuyer sur le bouton d'ouverture du hayon pour déverrouiller et ouvrir le hayon en tenant la télécommande sans clé.

\* Non disponible sur tous les modèles

## Rétroviseurs électriques

➔ P.238

- Avec le contacteur d'allumage sur MARCHE **II**\*1, déplacer le commutateur de sélection sur **L** ou **R**.
- Pour régler le miroir du rétroviseur, appuyer sur le côté correspondant du commutateur de réglage.
- Appuyer sur la touche de rabattement\* pour rabattre ou déployer les rétroviseurs.

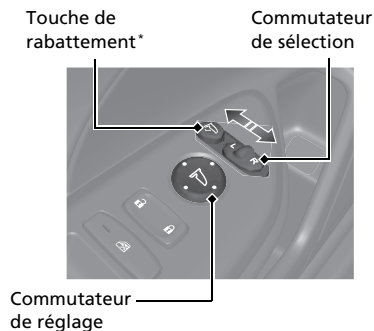

\*1 : Les modèles équipés du système d'accès sans clé ont une touche **ENGINE START/STOP** au lieu d'un contacteur d'allumage.

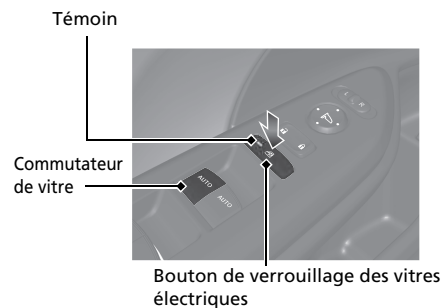

## Vitres électriques ➔ P.207

- Avec le contacteur d'allumage sur MARCHE **II**\*1, ouvrir et fermer les vitres électriques.
- Si le bouton de verrouillage des vitres électriques se trouve sur la position désactivée, tous les passagers peuvent ouvrir et fermer leur vitre à l'aide de leur propre interrupteur.
- Si le bouton de verrouillage des vitres électriques se trouve sur la position activée (témoin allumé), le commutateur de la vitre de chaque passager est désactivé.







\*1 : Les modèles équipés du système d'accès sans clé ont une touche **ENGINE START/STOP** au lieu d'un contacteur d'allumage.

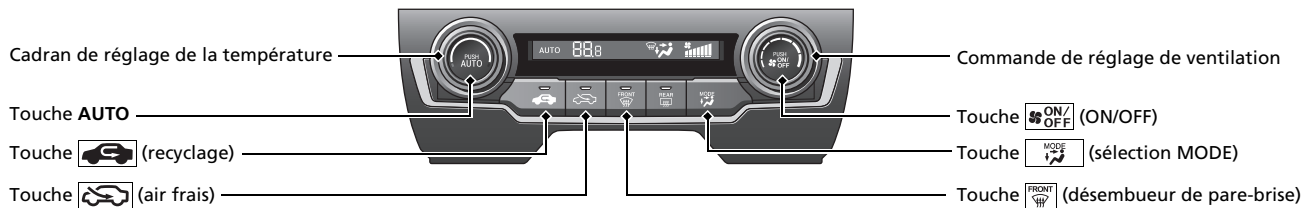

## Système de chauffage\*

- Appuyer sur le bouton **AUTO** pour activer le système de chauffage.
- Appuyer sur la touche  pour activer et désactiver cette fonction.
- Appuyer sur la touche  pour dégivrer le pare-brise.



-  L'air sort des aérateurs de plancher et de désembueur du pare-brise.
-  L'air sort des aérateurs de plancher.
-  L'air sort des aérateurs de plancher et de planche de bord.
-  L'air sort des aérateurs de planche de bord.





## Système de commande de la climatisation\* P.272

- Appuyer sur la touche **AUTO** pour activer le système de commande de la climatisation.
- Appuyer sur la touche  pour activer et désactiver cette fonction.
- Appuyer sur la touche  pour dégivrer le pare-brise.

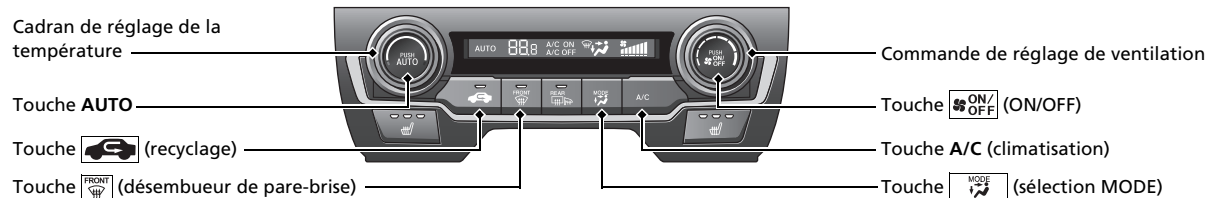
Le système de commande de la climatisation est à commande vocale\*  P.340

### Modèles avec système audio couleur



-  L'air sort des aérateurs de plancher et de désembueur du pare-brise.
-  L'air sort des aérateurs de plancher.
-  L'air sort des aérateurs de plancher et de planche de bord.
-  L'air sort des aérateurs de planche de bord.

Icône A/C (climatisation)

Icône de commande de **MODE**

Icône de commande du ventilateur



Ecran Audio/Informations

Touche **CLIMATE** (TEMPERATURE)

Cadran de réglage de la température

Touche **AUTO**

Touche (recyclage)

Touche (air frais)

Touche (désembueur de pare-brise)

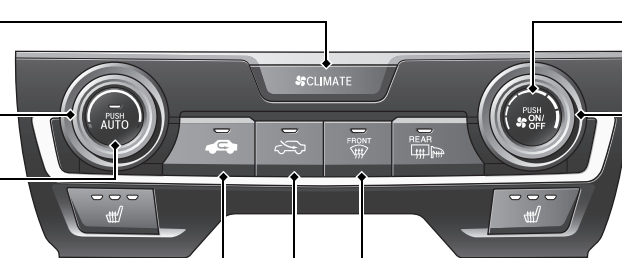

Touche **ON/OFF** (ON/OFF)

Commande de réglage de ventilation

- L'air sort des aérateurs de plancher et de désembueur du pare-brise.
- L'air sort des aérateurs de plancher.
- L'air sort des aérateurs de plancher et de planche de bord.
- L'air sort des aérateurs de planche de bord.



Modèles avec affichage audio

Modèles avec touche SYNC

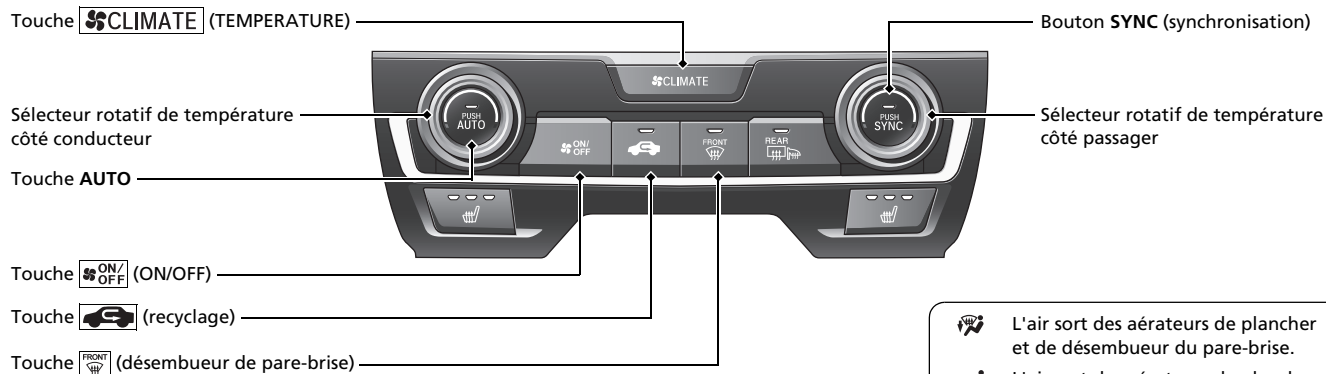
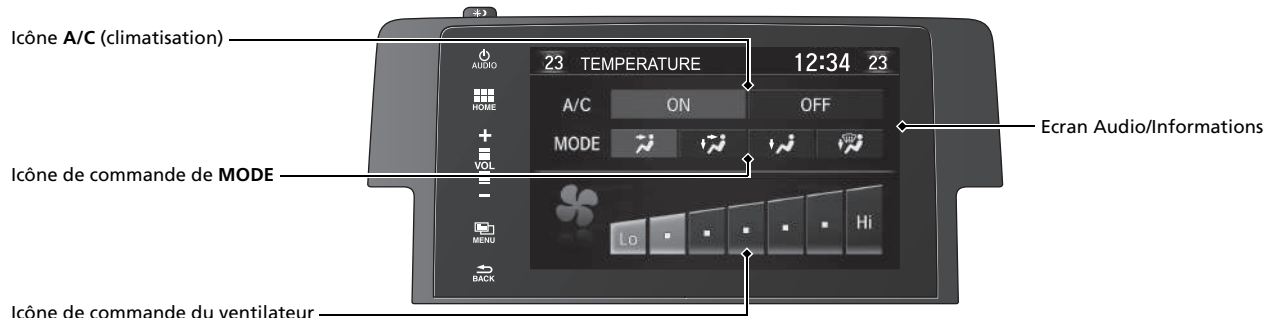

- L'air sort des aérateurs de plancher et de désembueur du pare-brise.
- L'air sort des aérateurs de plancher.
- L'air sort des aérateurs de plancher et de planche de bord.
- L'air sort des aérateurs de planche de bord.

# Fonctions ↔ P.281

## Commandes audio à distance\* ↔ P.286

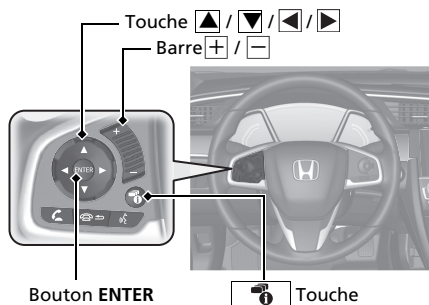

- Barre + / -  
Appuyer pour augmenter/réduire le volume.
- Touche ▲ / ▼  
Appuyer ▲ ou ▼ pour passer d'un mode audio à l'autre selon l'ordre suivant :

### Modèles avec affichage audio

FM → DAB\* → LW\* → MW\* → AM\* → USB →  
iPod → Bluetooth® Audio → Apps →  
Applis audio → AUX-HDMI™

### Modèles avec système audio couleur

FM1 → FM2 → DAB1\* → DAB2\* → LW →  
MW → USB → iPod → Audio Bluetooth®

### Modèles avec affichage audio



- Bouton ENTER
  - En écoutant la radio
- 1 Appuyer sur le bouton **ENTER** pour commuter l'affichage sur une liste de présélection précédemment enregistrée dans les touches de présélection.
  - 2 Appuyer ▲ ou ▼ pour sélectionner une présélection, puis appuyer sur **ENTER**.
- Lors de la lecture d'une clé USB
- 1 Appuyer sur **ENTER** pour afficher la liste des dossiers.
  - 2 Appuyer ▲ ou ▼ pour sélectionner un dossier.
  - 3 Appuyer sur **ENTER** pour afficher une liste de pistes dans ce dossier.
  - 4 Appuyer ▲ ou ▼ pour sélectionner une piste, puis appuyer sur **ENTER**.

- Lors de la lecture d'un iPod

- 1 Appuyer sur **ENTER** pour afficher la liste musicale de l'iPod.
- 2 Appuyer ▲ ou ▼ pour sélectionner une catégorie.
- 3 Appuyer sur **ENTER** pour afficher une liste d'éléments dans cette catégorie.
- 4 Appuyer ▲ ou ▼ pour sélectionner une option, puis appuyer sur **ENTER**.
  - ▶ Appuyer sur **ENTER** et sur ▲ ou ▼ à plusieurs reprises jusqu'à l'affichage de l'élément à écouter.

- Lors de la lecture d'un périphérique audio Bluetooth®

- 1 Appuyer sur **ENTER** pour afficher la liste des pistes.
- 2 Appuyer ▲ ou ▼ pour sélectionner une piste, puis appuyer sur **ENTER**.

- Bouton  / 

Radio : Appuyer pour modifier la station présélectionnée.

Maintenir appuyé pour sélectionner la station à signal fort suivante ou précédente.

Maintenir appuyé pour sélectionner l'ensemble suivant ou précédent (DAB\*).

Dispositif USB :

Appuyer pour avancer jusqu'au début du morceau suivant ou pour revenir au début du morceau actuel. Maintenir appuyé pour passer à un autre dossier.

Touche  :

Permet de modifier les contenus.

 **Interface d'information pour le conducteur**

 P.157

# Système audio\* P. 282

Modèles avec système audio couleur  P. 288



Interface d'informations pour le conducteur

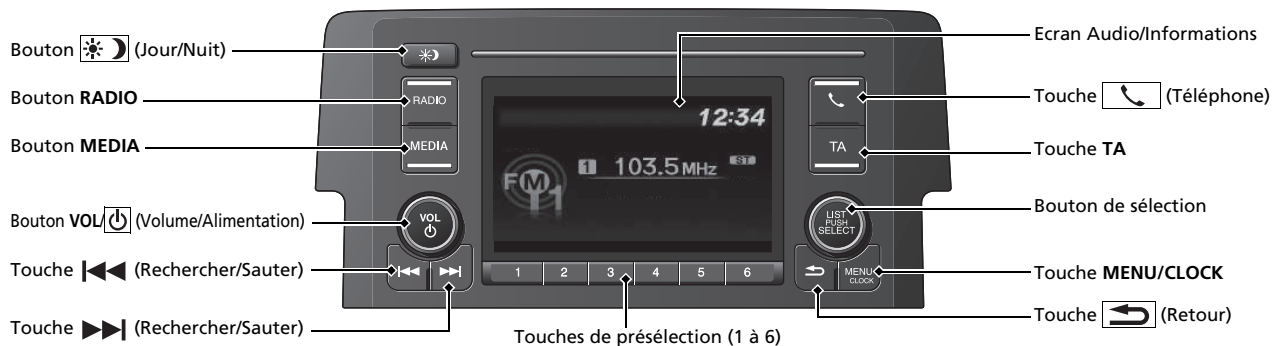

\* Non disponible sur tous les modèles

Pour en savoir plus sur le fonctionnement du système de navigation,  se reporter au manuel du système de navigation.

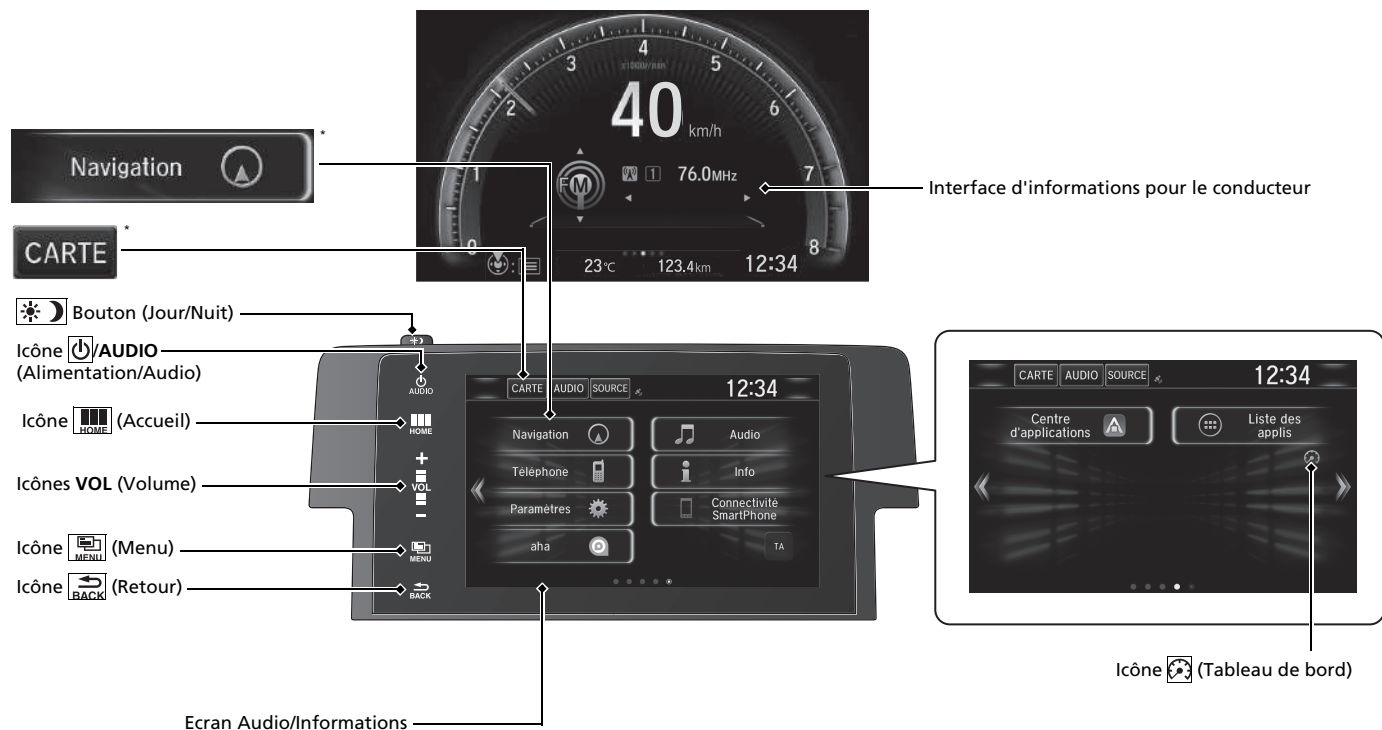

# Direction P.479

## Boîte de vitesses manuelle\* P.505

### Transmission à variation continue\* P.498,500

- Amener le levier de vitesses à la position **P** et enfoncer la pédale de frein avant de démarrer le moteur.

#### Passage des rapports

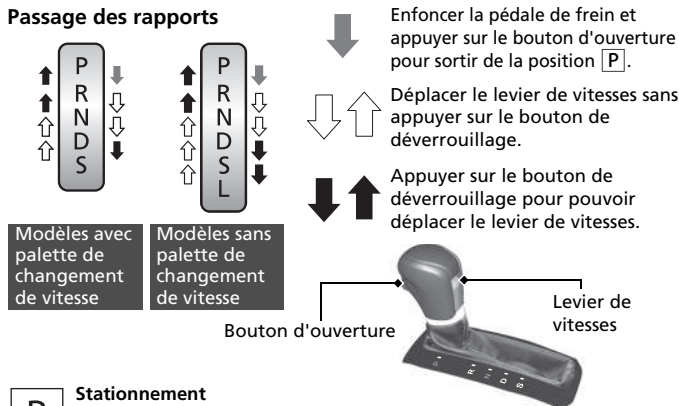

- P** **Stationnement**  
Arrêter ou démarrer le moteur.  
La boîte de vitesses est verrouillée.
- R** **Marche arrière**  
Pour effectuer une marche arrière.
- N** **Point mort**  
La boîte de vitesses n'est pas verrouillée.
- D** **Marche**
  - Conduite normale.
  - Sur les modèles avec palettes de changement de vitesses, il est possible d'utiliser temporairement le mode 7 vitesses.

- S** **Modèles avec palettes de changement de vitesse**  
**Marche (S)**  
Le mode de changement de vitesse manuel 7 vitesses peut être utilisé.
- S** **Modèles sans palettes de changement de vitesse**  
**Marche (S)**
  - Meilleure accélération.
  - Un frein moteur plus puissant.
  - En montée ou en descente.
- L** **Basse\***
  - Frein moteur encore plus puissant.
  - En montée ou en descente.

#### Mode de changement de vitesse manuel 7 vitesses\* P.502

- Permet de rétrograder ou de monter en rapport manuellement sans lâcher le volant.

#### Lorsque le levier de vitesses se trouve en position **S**

- L'actionnement d'une palette de changement de vitesse permet de passer du mode transmission à variation continue au mode de changement manuel 7 vitesses.
- Le témoin **M** et le numéro de la vitesse sélectionnée s'affichent sur l'indicateur de changement de vitesse.

#### Lorsque le levier de vitesses se trouve en position **D**

- L'actionnement temporaire d'une palette de changement de vitesse permet de passer du mode transmission à variation continue au mode de changement manuel 7 vitesses. Le numéro de la vitesse sélectionnée s'affiche sur le témoin du sélecteur.

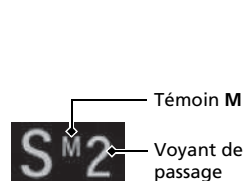

Palette de changement de vitesse (-)

Palette de changement de vitesse (+)



\* Non disponible sur tous les modèles

## Activation et désactivation du VSA P. 592

- Le système d'assistance à la stabilité du véhicule (VSA) permet de stabiliser le véhicule en virage et de préserver la traction à l'accélération sur des chaussées meubles ou glissantes.
- Le VSA s'active automatiquement lors du démarrage du moteur.
- Pour désactiver partiellement ou réactiver complètement la fonction VSA, maintenir la touche enfoncée jusqu'à ce qu'un bip retentisse.

## Régulateur de vitesse \*

 P. 524

- Le régulateur de vitesse de croisière permet de maintenir une vitesse de consigne sans garder le pied sur la pédale d'accélérateur.
- Pour utiliser le régulateur de vitesse, appuyer sur la touche **MAIN**. Sélectionner le régulateur de vitesse en appuyant sur la touche **LIM**, puis appuyer sur **-/SET** une fois que la vitesse souhaitée est atteinte (la vitesse doit être supérieure à 30 km/h).

## Activation et désactivation du système CMBS\* P. 620

- Lorsqu'une collision semble inévitable, le système CMBS permet de puis réduire la vitesse du véhicule afin de minimiser la gravité de la collision.
- Le système CMBS s'active au démarrage du moteur.
- Pour activer ou désactiver le CMBS, maintenir le bouton enfoncé jusqu'à ce qu'un bip retentisse.

## Limiteur de vitesse réglable P. 528

- Ce dispositif permet de régler une vitesse maximale qui ne peut être dépassée, même en enfonçant la pédale d'accélérateur.
- Pour utiliser le limiteur de vitesse réglable, appuyer sur la touche **MAIN**. Sélectionner le limiteur de vitesse réglable en appuyant sur la touche **LIM**, puis sur **-/SET** lorsque le véhicule a atteint la vitesse souhaitée.
- La limite de vitesse du véhicule est réglable entre 30 km/h et 250 km/h.

## Système d'alerte de crevaison P. 599, 603

**Modèles avec feu antibrouillard arrière**

- Détecte un changement dans les conditions et les dimensions générales des pneus causé par une chute de pression des pneus.
- Le système d'alerte de crevaison s'active automatiquement lorsque le moteur est démarré.
- Une procédure de calibrage doit être effectuée lorsque certaines conditions surviennent.



**Modèles sans feu antibrouillard arrière**

Le système d'avertissement de perte de pression interprète un changement dans la rotation des roues comme une diminution de la pression des pneus.

## Plein de carburant P.638

**Carburant recommandé :** Modèles avec moteur 1,0 l et 1,5 l  
**Essence super sans plomb/mélange essence-alcool jusqu'à E10 (90 % d'essence et 10 % d'éthanol), indice d'octane recherche 95 ou supérieur**  
Modèles avec moteur 2,0 l, sans feu antibrouillard arrière  
**Carburant super sans plomb, indice d'octane recherche de 95 ou plus**  
Modèles avec moteur 2,0 l et feu antibrouillard arrière  
**Essence super sans plomb/mélange essence-alcool jusqu'à E10 (90 % d'essence et 10 % d'éthanol), indice d'octane recherche 95 ou supérieur recommandé**

Capacité du réservoir de carburant : 46,9 l

- 1** Déverrouiller la porte du conducteur.  
 **Verrouillage/Déverrouillage des portes de l'intérieur**  
 P.197
- 2** Appuyer sur le bord de la trappe à carburant pour la soulever légèrement.
- 3** Après avoir fait le plein, attendre environ cinq secondes avant de retirer le pistolet de remplissage.

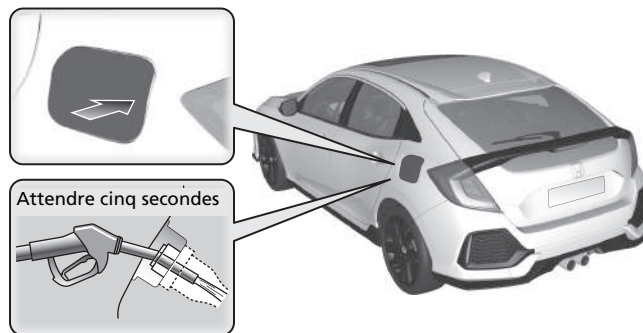



# Honda Sensing\*

Honda Sensing est un système d'assistance au conducteur qui utilise deux types de capteurs différents, un capteur radar situé dans le pare-chocs inférieur et une caméra de capteur avant fixée sur le côté intérieur du pare-brise, derrière le rétroviseur.

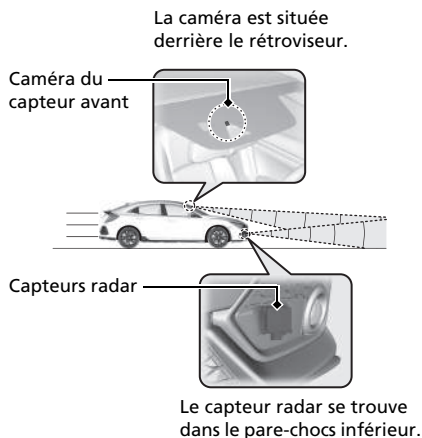

## Régulateur de vitesse adaptatif (ACC) avec maintien de distance de sécurité à basse vitesse (LSF)\*

➔ P.541

Ce système permet de maintenir une vitesse de conduite constante et un intervalle spécifique par rapport au véhicule détecté à l'avant et, si le véhicule détecté s'arrête, il ralentit et stoppe votre véhicule sans maintien du pied sur la pédale de frein ou d'accélérateur.

## Régulateur de vitesse adaptatif (ACC)\*

➔ P.557

Permet de maintenir une vitesse de conduite constante et un intervalle de maintien de distance spécifique par rapport au véhicule détecté à l'avant, sans que vous ayez à garder le pied sur le frein ou l'accélérateur.

## Système d'assistance au maintien dans la voie

➔ P.572

Alerte et fournit une assistance lorsque le système détecte un risque que le véhicule franchisse involontairement des marquages de voie détectés et/ou quitte totalement la route.

## Système d'assistance au maintien dans la voie de circulation (LKAS)

➔ P.584

Fournit une puissance de direction afin d'aider à maintenir le véhicule au milieu d'une voie détectée et émet des alertes tactiles et visuelles s'il détecte que le véhicule quitte sa voie.

## Système de reconnaissance des panneaux de signalisation

➔ P.577

Il rappelle au conducteur les informations concernant la signalisation routière (telle que la limite de vitesse actuelle ou l'interdiction de doubler) que le véhicule vient de passer, et les affiche sur l'interface d'informations pour le conducteur.

## Système de freinage automatique d'urgence (CMBS)

➔ P.616

Peut assister le conducteur en cas de risque de collision avec le véhicule ou le piéton détecté à l'avant ou de risque de percusion d'un piéton détecté à l'avant. Le CMBS est conçu pour émettre un avertissement lorsqu'une collision potentielle est identifiée, ainsi que pour réduire la vitesse du véhicule afin de contribuer à réduire au minimum la gravité de cette collision lorsque celle-ci est considérée comme inévitable.

# Entretien P.645

## Sous le capot P.667

- Vérifier l'huile moteur, le liquide de refroidissement du moteur et le lave-glace. Faire l'appoint selon besoin.
- Contrôler le liquide de frein/d'embrayage\*.
- Contrôler l'état de la batterie tous les mois.

- 1 Tirer la poignée de déverrouillage du capot située sous l'angle du tableau de bord.

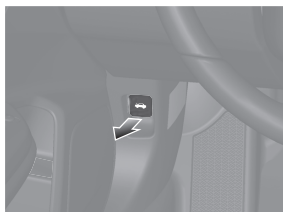

- 2 Localiser le levier de verrouillage du capot, le tirer vers le haut et soulever le capot. Relâcher le levier après avoir soulevé légèrement le capot.

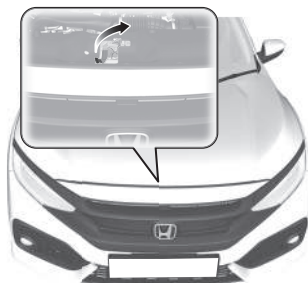

- 3 Une fois terminé, fermer le capot et s'assurer qu'il est parfaitement verrouillé.

## Balais d'essuie-glace P.700

- Remplacer les balais s'ils laissent des traînées sur le pare-brise.



## Pneumatique P.705

- Inspecter régulièrement les pneus et roues.
- Vérifier régulièrement la pression de gonflage.
- Poser des pneus hiver pour la conduite dans des conditions hivernales.

## Eclairage P.687

- Inspecter régulièrement tous les feux.

# Situations inattendues ↔ P.729

## Pneu crevé ↔ P.732

Modèles avec trousse de réparation des pneus

- Se garer dans un endroit sûr et réparer la roue crevée à l'aide du kit de réparation provisoire.

Modèles avec roue galette

- Se garer dans un endroit sûr et remplacer la roue crevée par la roue de secours compacte se trouvant dans le compartiment à bagages.



## Le moteur ne démarre pas ↔ P.753

↔ P.753

- Si la batterie est déchargée, procéder à un démarrage de secours à l'aide d'une batterie d'appoint.

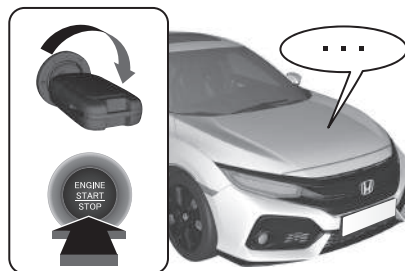

## Surchauffe ↔ P.764

- Se garer dans un endroit sûr. S'il n'y a pas de dégagement de vapeur provenant de dessous du capot, ouvrir le capot moteur et laisser le moteur refroidir.



## Les témoins s'allument

↔ P.767

- Chercher les feux de détresse et consulter le manuel du propriétaire.



## Fusible grillé ↔ P.776

- Si un dispositif électrique ne fonctionne pas, vérifier si un fusible n'est pas grillé.

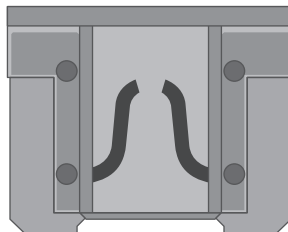

## Remorquage d'urgence

↔ P.783

- Si le véhicule doit être remorqué, contacter un service de remorquage professionnel.



# Que faire lorsque

Q

Modèles sans système d'accès sans clé

Il est impossible de tourner le contacteur d'allumage de [0] à [I]. Pourquoi ?

Modèles avec système d'accès sans clé

Le mode d'alimentation ne passe pas de MOTEUR COUPE (ANTIVOL) à ACCESSOIRES. Pourquoi ?

R

Il se peut que le volant soit verrouillé.

Modèles sans système d'accès sans clé

- Essayer de tourner le volant à gauche et à droite tout en tournant la clé de contact.

Modèles avec système d'accès sans clé

- Braquer le volant à gauche et à droite après avoir appuyé sur la touche **ENGINE START/STOP**.



Q

Modèles sans système d'accès sans clé

Il est impossible de tourner le contacteur d'allumage de [I] à [0] et de sortir la clé. Pourquoi ?

Modèles avec système d'accès sans clé

Le mode d'alimentation ne passe pas de ACCESSOIRES à MOTEUR COUPE (ANTIVOL). Pourquoi ?

R

Le levier de vitesses doit être amené en position [P].



Q

Pourquoi la pédale de frein émet-elle de légères pulsations lors du serrage des freins ?

R

Ceci peut se produire lorsque le système ABS s'active et cela n'indique pas la présence d'une anomalie. Maintenir une pression ferme et constante sur la pédale de frein. Ne jamais « pomper » sur la pédale de frein.

➤ Système de freinage antiblocage (ABS) ➔ P.613

**Q** La porte arrière ne peut pas être ouverte de l'intérieur du véhicule. Pourquoi ?

**R** Vérifier si la serrure sécurité enfant est sur la position de verrouillage. Si c'est le cas, ouvrir la porte arrière à l'aide de la poignée de porte extérieure.

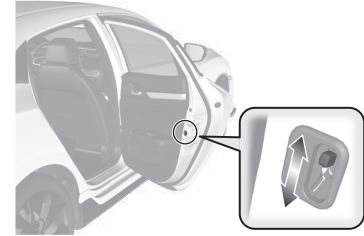

Pour annuler cette fonction, pousser le levier vers le haut en position de déverrouillage.

**Q** Pourquoi les portes se verrouillent-elles après que je les ai déverrouillées ?

**R** Si les portes ne sont pas ouvertes au cours des 30 secondes suivantes, elles se verrouillent de nouveau automatiquement pour sécuriser le véhicule.

**Q** Pourquoi un bruiteur se fait-il entendre à l'ouverture de la porte conducteur ?

**R** Le bruiteur retentit lorsque :

- Les feux extérieurs sont restés allumés.

**Modèles avec système d'accès sans clé**

- Le mode d'alimentation est sur ACCESSOIRES.

**Modèles avec arrêt automatique au ralenti**

- Le système d'arrêt automatique au ralenti est activé.

**Q**

Modèles avec auto-verrouillage à l'éloignement

**Pourquoi un signal sonore retentit-il lorsque je m'éloigne du véhicule après avoir fermé la porte ?**

**R**

Le signal sonore retentit en cas de sortie du rayon de fonctionnement de l'auto-verrouillage à l'éloignement avant que la porte ne soit complètement fermée.

➤ Verrouillage des portes et du hayon (auto-verrouillage à l'éloignement\*) ➔ P.189

**Q**

**Pourquoi un signal retentit-il lorsque je commence à conduire ?**

**R**

Le signal sonore retentit lorsque le conducteur et/ou le passager avant n'ont pas bouclé leur ceinture de sécurité.

**Q**

**Un appui sur le commutateur de frein de stationnement électrique ne desserre pas le frein de stationnement. Pourquoi ?**

**R**

Appuyer sur le commutateur de frein de stationnement électrique tout en enfonçant la pédale de frein.

**Q**

**Un témoin orange représentant un pneu avec un point d'exclamation est allumé. De quoi s'agit-il ?**

**R**

Le système d'avertissement de perte de pression a besoin d'un examen. Si un pneu a été récemment gonflé ou changé, réétalonner le système.

➤ Système d'alerte de crevaison ➔ P.599, 603

**Q**

**Un appui sur la pédale d'accélérateur ne desserre pas le frein de stationnement automatiquement. Pourquoi ?**

**R**

- Attacher la ceinture de sécurité du conducteur.
- Vérifier si la transmission est sur **P**\* ou **N**.  
Si tel est le cas, sélectionner une autre position.



**Pourquoi se produit-il un crissement lorsque j'appuie sur la pédale de frein ?**



Il se peut que les plaquettes de frein doivent être remplacées. Faire inspecter le véhicule par un réparateur agréé.



**Est-il possible d'utiliser de l'essence sans plomb à indice d'octane recherche (RON) de 91 ou plus sur ce véhicule ?**



Le véhicule est conçu pour fonctionner avec du carburant super sans plomb à indice d'octane recherche de 95 ou plus. Si cet indice d'octane n'est pas disponible, il est possible d'utiliser temporairement du carburant ordinaire sans plomb d'un indice d'octane recherche de 91 ou plus. L'utilisation de carburant sans plomb classique peut provoquer des bruits métalliques au niveau du moteur et affecter ses performances. L'utilisation à long terme d'essence classique peut endommager le moteur.

# Sécurité de conduite

De nombreuses recommandations concernant la sécurité sont fournies tout au long de ce chapitre et dans l'ensemble du manuel.

## Sécurité au volant

- Mesures importantes concernant la sécurité... 40
- Equipements de sécurité du véhicule ..... 42
- Liste de contrôle de sécurité ..... 43

## Ceintures de sécurité

- Informations générales sur les ceintures de sécurité ..... 44
- Comment boucler la ceinture de sécurité... 50
- Inspection de la ceinture de sécurité ..... 54
- Points d'ancrage ..... 55

## Airbags

- Composants du système d'airbag ..... 56
- Types d'airbags ..... 58

- Airbags avant (SRS) ..... 58
- Airbags latéraux ..... 63
- Airbags latéraux rideaux ..... 65
- Témoins du système d'airbag ..... 67
- Entretien des airbags ..... 68

## Système de soulèvement automatique du capot\*

- A propos du système de soulèvement automatique du capot ..... 69
- Entretien du système de soulèvement automatique du capot ..... 71

## Sécurité enfant

- Protection des passagers enfants ..... 72

- Sécurité des bébés et des petits enfants ..... 75
- Sécurité des enfants de plus grande taille ..... 98

## Danger lié aux gaz d'échappement

- Monoxyde de carbone ..... 101

## Étiquettes de sécurité

- Emplacement des étiquettes ..... 102

\* Non disponible sur tous les modèles



Les pages suivantes décrivent dans le détail les équipements de sécurité du véhicule et la manière de les utiliser correctement. Les mesures de sécurité ci-dessous comptent parmi les plus importantes.

## Mesures importantes concernant la sécurité

### ■ Toujours porter sa ceinture de sécurité

La ceinture de sécurité assure la meilleure protection dans tous les types de collisions. Les airbags sont conçus pour compléter l'action des ceintures de sécurité, et non pour s'y substituer. Aussi, même si le véhicule est équipé d'airbags, le conducteur et les passagers doivent toujours attacher leur ceinture de sécurité et la porter convenablement.

### ■ Attacher tous les enfants

Jusqu'à 12 ans révolus, les enfants doivent être assis et correctement retenus sur un siège arrière du véhicule, et non à l'avant. Les bébés et les petits enfants doivent être correctement maintenus dans un dispositif de retenue pour enfant. Les enfants de plus grande taille doivent être assis sur un siège rehausseur et retenus au moyen d'une ceinture de sécurité ventrale/thoracique, et ce jusqu'à ce qu'ils puissent utiliser correctement la ceinture sans siège rehausseur.

### ■ Etre conscient des dangers des airbags

Les airbags peuvent sauver une vie, mais ils peuvent également causer des blessures graves voire mortelles aux occupants trop rapprochés ou incorrectement retenus. Les bébés, les jeunes enfants et les adultes de petite taille sont les plus exposés. Veiller à observer l'ensemble des consignes et des avertissements fournis dans le présent manuel.

### ■ Ne pas conduire après avoir bu

Ne jamais prendre le volant après avoir consommé de l'alcool. Un seul verre peut affecter la capacité du conducteur à gérer les imprévus de la route et les réflexes se dégradent proportionnellement au nombre de verres consommés. Ne pas conduire après avoir bu et ne pas laisser des amis conduire lorsqu'ils ont bu.

### » Mesures importantes concernant la sécurité

L'utilisation pendant la conduite d'un téléphone portable autre que de type mains libres est interdite dans certains pays.

**■ Prêter une attention particulière à la sécurité de conduite**

En téléphonant avec un mobile ou en se livrant à d'autres activités qui détournent l'attention de la route, des autres véhicules et des piétons, le conducteur s'expose à un accident. Garder à l'esprit que la situation de conduite peut changer rapidement ; le conducteur seul décide s'il peut détourner une partie de son attention de la conduite.

**■ Maîtriser sa vitesse**

La plupart des blessures et des décès de la route sont dus à une vitesse excessive. En général, plus la vitesse est élevée, plus les risques sont importants ; une vitesse réduite n'exclut néanmoins pas les blessures graves. Ne jamais rouler plus vite que ne le permettent les conditions de la route ce, quelle que soit la limite de vitesse indiquée.

**■ Maintenir son véhicule en bon état**

Une crevaison ou une panne mécanique peut s'avérer très dangereuse. Afin de limiter la possibilité de tels problèmes, vérifier fréquemment la pression de gonflage et l'état des pneus, et effectuer toutes les opérations d'entretien périodiques prévues.

**■ Ne pas laisser d'enfants sans surveillance dans le véhicule**

Les enfants laissés sans surveillance dans le véhicule peuvent être blessés s'ils actionnent une ou plusieurs commandes du véhicule. Ils peuvent également entraîner le déplacement du véhicule, ce qui peut se traduire par une collision dans laquelle les enfants et/ou d'autres personnes peuvent être blessés ou tués. En outre, en fonction de la température ambiante, la température de l'habitacle peut atteindre des niveaux extrêmes, ce qui peut entraîner des blessures ou la mort.

Même si le système de commande de la climatisation est activé, ne jamais laisser d'enfants dans le véhicule sans surveillance, car la climatisation peut se couper à tout moment.

## Equipements de sécurité du véhicule

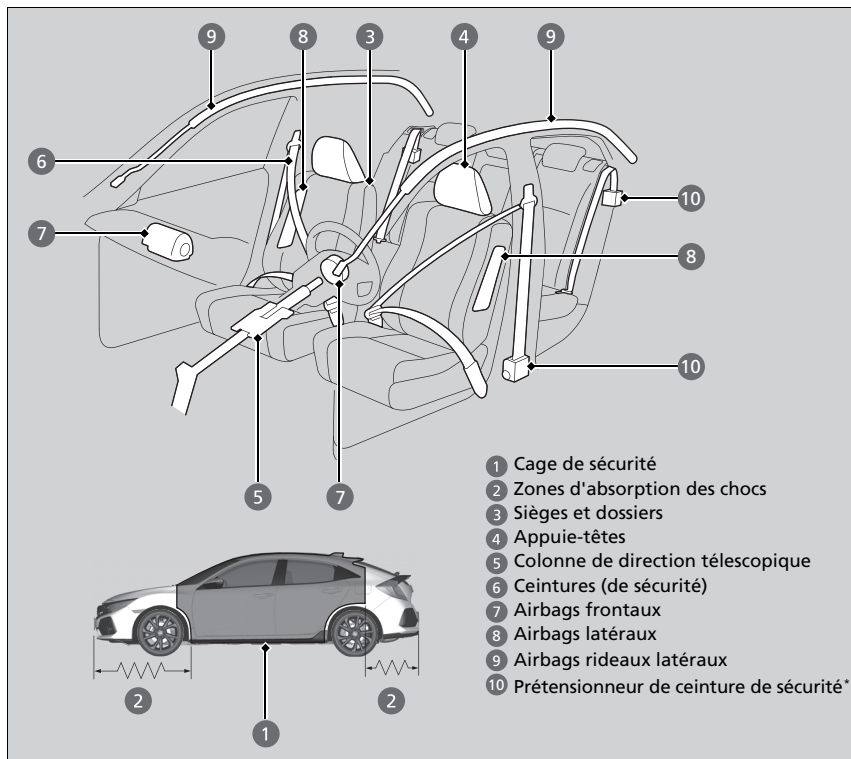

La liste de contrôle suivante donne des indications sur la manière de favoriser activement sa protection et celle de ses passagers.

### ► Equipements de sécurité du véhicule

Ce véhicule comporte de nombreux équipements qui, combinés, sont prévus pour protéger le conducteur et ses passagers en cas de collision.

Certains équipements ne requièrent aucune intervention du conducteur. C'est le cas de la robuste ossature en acier qui forme une cage de sécurité autour de l'habitacle, des zones d'absorption de choc avant et arrière, de la colonne de direction télescopique et des tendeurs qui tendent les ceintures de sécurité avant en cas d'impact.

Pour bénéficier pleinement de ces équipements de sécurité, le conducteur et les passagers doivent néanmoins conserver une posture assise correcte et toujours boucler leur ceinture de sécurité. Certains équipements de sécurité peuvent aggraver les blessures s'ils ne sont pas correctement utilisés.

## Liste de contrôle de sécurité

Pour votre propre sécurité et celle de vos passagers, veiller à vérifier systématiquement les points suivants avant de prendre la route.

- Régler le siège du conducteur dans une position convenable pour la conduite. Veiller à ce que les sièges avant soient reculés au maximum tout en conservant une bonne maîtrise du véhicule. Une assise trop rapprochée d'un airbag frontal risque de causer des blessures graves voire mortelles en cas d'impact.
  - **Réglage des sièges** P. 240

### Sauf modèles avec moteur 2,0 l

- Régler correctement la position des appuie-têtes. Pour une utilisation optimale des appuie-têtes, le centre de la tête de l'occupant doit reposer au centre de l'appuie-tête. Les personnes de très grande taille doivent régler leur appuie-tête en position haute maximum.
  - **Réglage de position des appuie-têtes avant** P. 240
- Toujours boucler et porter convenablement sa ceinture de sécurité. S'assurer également que l'ensemble des passagers est correctement attaché.
  - **Comment boucler la ceinture de sécurité** P. 50
- Pour la protection des enfants, utiliser des ceintures de sécurité ou des dispositifs de retenue pour enfant adaptés à l'âge, à la taille et au poids de l'enfant.
  - **Sécurité enfant** P. 72

### ►► Liste de contrôle de sécurité

Si le message d'ouverture de porte et/ou de hayon apparaît sur l'interface d'informations pour le conducteur, une porte et/ou le hayon ne sont pas complètement fermés. Fermer toutes les portes et le hayon fermement jusqu'à ce que le message disparaisse.

- **Messages d'avertissement et d'information de l'interface d'information pour le conducteur** P. 130

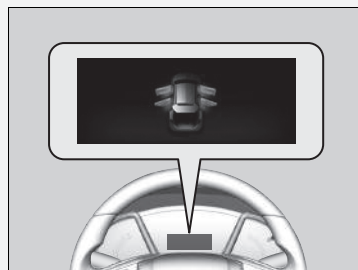

## Informations générales sur les ceintures de sécurité

La ceinture de sécurité est le moyen le plus efficace de protection des passagers car elle les maintient en place dans le véhicule ce qui leur permet de profiter des nombreux autres équipements de sécurité intégrés. Elle permet également d'éviter que les occupants ne soient projetés contre les parois de l'habitacle ou contre d'autres passagers, ou qu'ils ne soient éjectés hors du véhicule. Lorsqu'elles sont portées correctement, les ceintures de sécurité permettent en outre de maintenir le conducteur et les passagers dans une position optimale afin d'être protégés parfaitement par les airbags en cas d'impact.

Par ailleurs, les ceintures de sécurité assurent une protection dans presque tous les types de collisions et notamment :

- impacts frontaux
- impacts latéraux
- impacts arrière
- retournements

### Informations générales sur les ceintures de sécurité

#### **ATTENTION**

**Le port inadéquat d'une ceinture de sécurité augmente les risques de blessures graves ou mortelles en cas d'impact, même si le véhicule est équipé d'airbags.**

**Veiller à boucler et à porter convenablement la ceinture de sécurité, et à ce que les passagers en fassent de même.**

**ATTENTION :** Les ceintures de sécurité sont conçues pour reposer sur le squelette du corps, et doivent être portées basse sur le devant du bassin ou le bassin, la poitrine et les épaules, selon le cas ; il faut éviter de porter la sangle abdominale sur le ventre.

**ATTENTION :** Les ceintures de sécurité doivent être plaquées contre le corps aussi fermement que possible, tout en restant d'un port confortable, pour qu'elles offrent le niveau de protection pour lequel elles ont été conçues. Une ceinture de sécurité mal tendue offre une protection nettement réduite à l'occupant concerné.

**ATTENTION :** Les ceintures de sécurité ne doivent pas être portées avec les sangles vrillées.

**ATTENTION :** Chaque ceinture ne doit être portée que par un seul occupant ; il est dangereux de passer la ceinture devant un enfant assis sur les genoux d'un occupant.

### ■ Ceinture de sécurité ventrale/thoracique

Chacune des quatre ou cinq positions d'assise est dotée d'une ceinture de sécurité ventrale/thoracique avec enrouleur à blocage par inertie. Pendant la conduite normale, l'enrouleur vous offre une liberté de mouvement sur le siège tout en maintenant la ceinture tendue. En cas de collision ou de freinage brusque, l'enrouleur bloque la ceinture de manière à retenir le corps de l'occupant.

La ceinture de sécurité doit être correctement attachée lorsqu'un dispositif de retenue pour enfant face à la route est utilisé.

#### 📖 Installation d'un dispositif de retenue pour enfant avec une ceinture de sécurité ventrale/thoracique P. 93

#### 📖 Informations générales sur les ceintures de sécurité

Si la ceinture de sécurité est tirée trop rapidement, elle se verrouille en place. Dans ce cas, rétracter légèrement la ceinture, puis tirer lentement sur celle-ci.

Naturellement, les ceintures de sécurité ne peuvent pas protéger complètement dans tous les accidents. Mais dans la plupart des cas, elles réduisent les risques de blessures graves.

Dans la majorité des pays il est nécessaire de porter les ceintures de sécurité. Il est nécessaire de prendre connaissance des exigences réglementaires des pays dans lesquels vous voyagez.

### ■ Comment bien utiliser les ceintures de sécurité

Respecter les instructions ci-dessous pour une bonne utilisation des ceintures :

- Les occupants doivent être assis bien droits, bien adossés à leur siège et rester dans cette position pendant toute la durée du déplacement. Les passagers qui ne se tiennent pas droits ou qui se penchent vers l'avant ou le côté compromettent l'efficacité des ceintures et risquent d'être plus grièvement blessés en cas de collision.
- Ne jamais faire passer la partie thoracique d'une ceinture de sécurité ventrale/thoracique sous le bras ou derrière le dos. Cela peut entraîner des blessures très graves lors d'une collision.
- Deux personnes ne doivent jamais utiliser une même ceinture de sécurité. Elles risqueraient d'être très grièvement blessées en cas d'accident.
- Ne pas placer d'accessoires sur les ceintures de sécurité. Des dispositifs destinés à améliorer le confort de l'occupant ou de repositionner la sangle thoracique d'une ceinture de sécurité peuvent réduire la capacité de protection de la ceinture et augmenter les risques de blessures graves en cas d'accident.

## Rappel de ceinture de sécurité

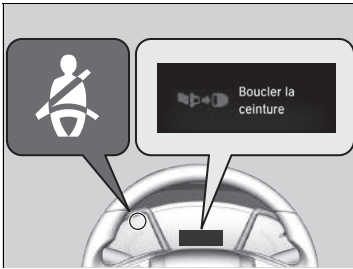

### ■ Sièges avant

#### Modèles avec feu antibrouillard arrière

Le système de ceintures de sécurité intègre un témoin sur le tableau de bord pour rappeler au conducteur et/ou au passager avant de boucler leur ceinture de sécurité. Si le contacteur d'allumage est en position MARCHE [II]<sup>\*1</sup> alors qu'une ceinture de sécurité n'est pas attachée, le témoin s'allume et reste allumé jusqu'à ce que la ceinture soit bouclée.

#### Modèles sans feu antibrouillard arrière

Le système de ceintures de sécurité intègre un indicateur sur le tableau de bord pour rappeler au conducteur de boucler sa ceinture de sécurité. Si le mode d'alimentation est réglé sur MARCHE alors qu'une ceinture de sécurité n'est pas attachée, le témoin s'allume et reste allumé jusqu'à ce que la ceinture soit bouclée.

Le signal sonore retentit périodiquement et le témoin clignote pendant la conduite jusqu'à ce que la ceinture de sécurité soit bouclée.

\*1 : Les modèles équipés du système d'accès sans clé ont une touche **ENGINE START/STOP** au lieu d'un contacteur d'allumage.

## » Rappel de ceinture de sécurité

### Modèles avec feu antibrouillard arrière

Le témoin s'allume également si le passager avant ne boucle pas sa ceinture de sécurité dans un délai de six secondes après avoir mis le contacteur d'allumage sur MARCHE [II]<sup>\*1</sup>. Si personne n'occupe le siège du passager avant, le voyant ne s'allume pas et le signal sonore ne retentit pas.

Si le témoin s'allume ou si un signal retentit alors que personne n'est assis dans le siège passager.

Vérifier si :

- Il n'y a aucun poids sur le siège du passager avant.
- La ceinture de sécurité du conducteur est attachée.

Si le témoin ne s'allume pas lorsque le passager est assis et n'est pas attaché, il est possible que quelque chose perturbe le capteur de détection d'occupation.

Vérifier si :

- Un coussin est posé sur le siège.
- Le passager avant n'est pas assis correctement.

S'il ne s'agit d'aucune de ces conditions, faire vérifier le véhicule par un réparateur agréé.



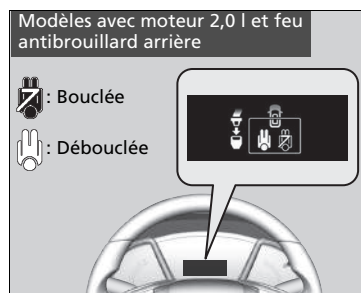
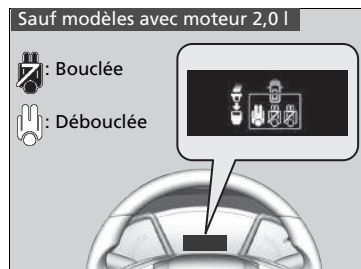

### ■ Sièges arrière \*

Votre véhicule surveille l'utilisation des ceintures de sécurité arrière.

L'interface d'informations pour le conducteur indique si l'une des ceintures de sécurité arrière n'est pas bouclée.

L'affichage apparaît lorsque :

- Une porte arrière est ouverte ou fermée.
- Un passager arrière boucle ou déboucle sa ceinture de sécurité.

Le signal sonore retentit si un passager arrière déboucle sa ceinture de sécurité pendant la conduite.

Pour voir cet affichage :

Appuyer sur la touche  (Affichage/Information).

## Tendeurs automatiques de ceinture de sécurité

### Modèles sans feu antibrouillard arrière

Les sièges avant sont équipés de tendeurs automatiques de ceinture de sécurité en vue de renforcer la sécurité des passagers avant.

Les tendeurs tendent automatiquement les ceintures de sécurité avant en cas de collision frontale modérée à grave, parfois même lorsque l'impact n'est pas assez violent pour déclencher le déploiement des airbags frontaux.

### Modèles avec feu antibrouillard arrière

Les sièges avant et les sièges arrière extérieurs sont équipés de prétensionneur automatique de ceinture de sécurité en vue de renforcer la sécurité.

Les prétensionneurs tendent automatiquement les ceintures de sécurité des sièges avant et des sièges arrière extérieurs en cas de collision frontale modérée à grave, parfois même lorsque l'impact n'est pas assez violent pour déclencher le déploiement des airbags avant.

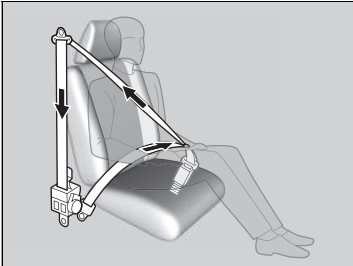

### ⊠ Tendeurs automatiques de ceinture de sécurité

Les tendeurs automatiques de ceinture de sécurité ne peuvent servir qu'à une seule occasion.

Si un tendeur est activé, le témoin SRS s'allume. Demander à un réparateur agréé de remplacer le tendeur et d'effectuer une inspection complète du système de ceinture de sécurité, la protection risquant d'être insuffisante en cas d'impact ultérieur.

En cas d'impact latéral de modéré à grave, le tendeur du côté en question est également activé.

## Comment boucler la ceinture de sécurité

Une fois le siège avant réglé à la position requise et après s'être assis bien droit et bien calé adossé au siège :

### ▣ Réglage des sièges P. 240

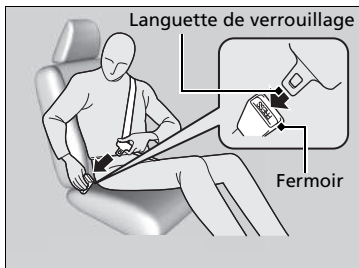
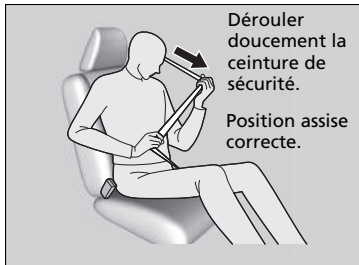

1. Dérouler doucement la ceinture de sécurité.

2. Introduire la languette de verrouillage dans la boucle, puis tirer légèrement sur la ceinture pour s'assurer qu'elle est correctement verrouillée.

► S'assurer que la ceinture n'est pas vrillée ou coincée quelque part.

### ▣ Comment boucler la ceinture de sécurité

Personne ne doit jamais s'asseoir sur un siège dont la ceinture de sécurité est inopérante ou semble défectueuse. L'utilisation d'une ceinture de sécurité qui ne fonctionne pas correctement risque de ne pas protéger l'occupant en cas d'impact. Faire contrôler aussitôt que possible la ceinture par un réparateur agréé.

Ne jamais introduire de corps étrangers dans la boucle ou le mécanisme d'enrouleur.

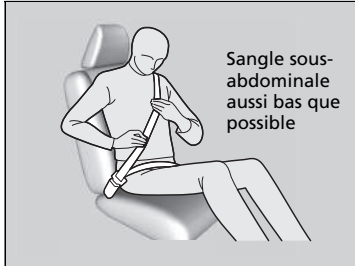

3. Faire passer la sangle sous-abdominale de la ceinture aussi bas que possible sur les hanches, puis tirer la sangle thoracique pour tendre la sangle sous-abdominale. En cas de collision, ceci fera supporter le choc aux os robustes du bassin et réduira ainsi les risques de lésions internes.
4. Si nécessaire, tirer à nouveau la sangle vers le haut pour la tendre, puis s'assurer qu'elle passe au milieu de la poitrine et par-dessus l'épaule. En cas de collision, ceci répartit les forces de l'impact sur les os les plus solides du buste.

#### ► Comment boucler la ceinture de sécurité

### ⚠ ATTENTION

Un positionnement incorrect des ceintures de sécurité fait courir un risque de blessures graves ou mortelles en cas d'accident.

S'assurer que toutes les ceintures de sécurité sont correctement positionnées avant de prendre la route.

Pour déverrouiller la ceinture, appuyer sur le bouton rouge **PRESS**, puis guider la sangle à la main jusqu'à enroulement complet.

Après avoir quitté le véhicule, s'assurer que la ceinture est correctement rangée afin qu'elle ne soit pas pincée à la fermeture de la porte.

## ■ Réglage de l'ancrage supérieur

Les sièges avant sont munis d'ancrages supérieurs de ceinture de sécurité réglables adaptables aux occupants de grande ou de petite taille.

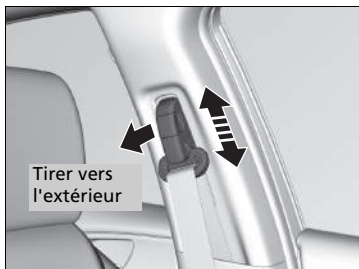

1. Soulever ou abaisser l'ancrage tout en tirant les dispositifs de déverrouillage vers l'extérieur.
2. Régler l'ancrage supérieur de manière que la sangle passe au milieu de la poitrine et par-dessus l'épaule.

## ▣ Réglage de l'ancrage supérieur

La hauteur de l'ancrage supérieur de ceinture de sécurité présente quatre paliers de réglage. Si la ceinture de sécurité passe sur le cou, abaisser la hauteur de l'ancrage par paliers successifs.

Après chaque réglage, vérifier que l'ancrage supérieur de ceinture de sécurité est verrouillé en place.

### Conseil pour les femmes enceintes

Lorsqu'une femme enceinte se trouve à bord du véhicule en tant que conducteur ou que passager, la meilleure manière de se protéger elle-même et son futur enfant est de toujours porter une ceinture de sécurité et d'en faire passer la sangle sous-abdominale aussi bas que possible devant les hanches.

Faire passer la sangle thoracique au milieu de la poitrine en évitant l'abdomen.



Faire passer la sangle sous-abdominale aussi bas que possible en travers des hanches.

### Conseil pour les femmes enceintes

A chaque visite médicale, une femme enceinte doit demander à son médecin si elle est apte à conduire.

Pour limiter les risques de blessures d'une femme enceinte et de son futur enfant en cas de déploiement d'un airbag frontal :

- Lorsqu'une femme enceinte conduit, elle doit s'asseoir bien droit et reculer son siège au maximum dans une position depuis laquelle elle peut néanmoins parfaitement accéder aux commandes.
- Lorsqu'elle se trouve à bord en tant que passager avant, elle doit reculer son siège au maximum.

## Inspection de la ceinture de sécurité

Vérifier régulièrement l'état des ceintures de sécurité comme suit :

- Tirer complètement chaque sangle et vérifier si elle n'est pas effilochée, coupée, brûlée ou usée.
- Contrôler que les languettes de verrouillage fonctionnent en douceur et que les sangles se rétractent facilement.
  - Si une ceinture de sécurité ne se rétracte pas facilement, le nettoyage de la ceinture peut corriger le problème. N'utiliser que du détergent doux et de l'eau tiède. Ne pas utiliser d'agents de blanchiment ou solvants de nettoyage. S'assurer que la ceinture de sécurité est complètement sèche avant de la rétracter.

Une ceinture en mauvais état ou ne fonctionnant pas correctement n'offrira pas une protection adéquate et doit être remplacée dès que possible.

Toute ceinture de sécurité portée lors d'un accident risque de ne plus offrir une protection suffisante en cas d'impact ultérieur. Suite à toute collision, faire contrôler les ceintures par un réparateur agréé.

### ► Inspection de la ceinture de sécurité

#### **⚠ ATTENTION**

**Négliger de contrôler ou d'assurer l'entretien des ceintures de sécurité peut avoir pour conséquence des blessures graves voire mortelles si elles ne fonctionnent pas correctement au moment requis.**

**Contrôler régulièrement les ceintures de sécurité et, si nécessaire, les faire réparer le plus vite possible.**

**ATTENTION :** L'utilisateur ne doit entreprendre aucune modification ou n'effectuer aucun ajout qui pourrait empêcher les dispositifs de réglage de la ceinture de fonctionner pour éliminer le mou, ou empêcher la ceinture de sécurité d'être réglée pour éliminer le mou.

**ATTENTION :** Il est primordial de remplacer la ceinture de sécurité complète alors qu'elle était portée dans une collision grave même si elle ne présente pas de dommage évident.

**ATTENTION :** Faire attention d'éviter toute contamination de la sangle avec des produits de lustrage, huiles et autres produits chimiques, et plus particulièrement de l'électrolyte de batterie. Le nettoyage peut s'effectuer en toute sécurité en utilisant de l'eau et un détergent doux. La ceinture doit être remplacée si la sangle est élimée, contaminée ou détériorée.

## Points d'ancrage

Siège avant

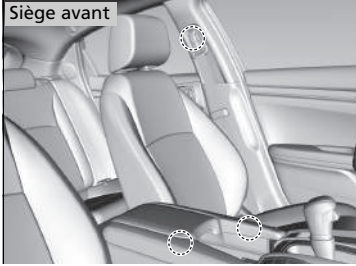

Lors du remplacement des ceintures de sécurité, utiliser les points d'ancrage représentés sur les figures.  
Chaque siège avant est doté d'une ceinture de sécurité ventrale/thoracique.

Sauf modèles avec moteur 2,0 l

Siège arrière

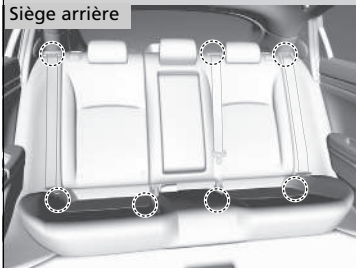

Sauf modèles avec moteur 2,0 l

Les places arrière comportent trois ceintures de sécurité ventrales/thoraciques.

Modèles avec moteur 2,0 l

Siège arrière

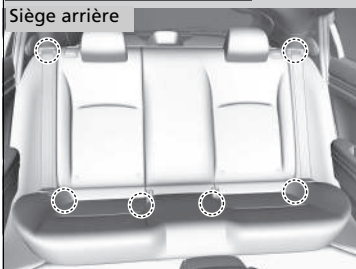

Modèles avec moteur 2,0 l

La banquette arrière est équipée de deux ceintures de sécurité sous-abdominales/thoraciques.



## Composants du système d'airbag

Les airbags frontaux, latéraux avant et rideaux latéraux sont déployés en fonction de l'orientation et de la gravité de l'impact. Le système d'airbags inclut :

- Deux airbags frontaux SRS (système de retenue supplémentaire). L'airbag du conducteur se trouve au centre du volant ; l'airbag du passager avant se trouve dans la planche de bord. Ils portent tous deux l'indication **SRS AIRBAG**.
- Deux airbags latéraux, un pour le conducteur et un pour le passager avant. Les airbags sont placés sur les bords externes des dossiers de sièges. Ils portent tous deux l'indication **SIDE AIRBAG**.
- Deux airbags rideaux latéraux, un pour chaque côté du véhicule. Les airbags se trouvent dans le pavillon, au-dessus des vitres latérales. Les montants avant et arrière portent la mention **SIDE CURTAIN AIRBAG**.

- Une unité de commande électronique qui, lorsque le véhicule est alimenté, surveille en permanence les informations sur les différents capteurs d'impact, les capteurs de ceinture de sécurité et de siège, les déclencheurs d'airbag, les prétensionneurs de ceinture de sécurité, le témoin d'airbag avant côté passager désactivé\*, l'interrupteur de désactivation de l'airbag\* et d'autres informations sur le véhicule. Au cours d'une collision, l'unité peut enregistrer ces informations.
- Prétensionneurs automatiques de ceinture de sécurité pour les sièges avant et les sièges arrière extérieurs\*.
- Les capteurs d'impact qui détectent un impact frontal ou latéral modéré à grave.
- Témoin sur le tableau de bord donnant l'alerte en cas d'anomalie potentielle du système d'airbags ou des tendeurs de ceinture de sécurité.

### Modèles avec feu antibrouillard arrière

- Un témoin du tableau de bord indique au conducteur si l'airbag avant de siège passager avant a été désactivé.

## Informations importantes sur les airbags

Les airbags sont des dispositifs dangereux. Pour être utiles, les coussins doivent se gonfler avec une force extrême. Les airbags peuvent sauver des vies. Cependant ils peuvent également causer des brûlures, hématomes et autres blessures légères, pouvant parfois être mortelles, aux occupants mal attachés ou mal assis.

**Que faut-il faire :** toujours porter convenablement sa ceinture de sécurité et être assis bien droit, aussi loin que possible du volant, tout en conservant une bonne maîtrise du véhicule. Le passager avant doit reculer au maximum son siège par rapport à la planche de bord.

Se rappeler toutefois qu'aucun système de sécurité n'est en mesure d'éviter complètement les blessures ou les décès résultant d'un accident grave et ce, malgré le port des ceintures de sécurité et le déploiement des airbags.

**Ne placer d'objets durs ou pointus entre le corps et l'airbag frontal.** Le fait de porter sur soi des objets durs ou pointus, ou de conduire avec une pipe ou tout autre objet pointu dans la bouche, peut entraîner des blessures en cas de déploiement de l'airbag avant.

**Ne pas attacher ou placer d'objets sur les caches des airbags frontaux.** Des objets posés sur les caches identifiés **SRS AIRBAG** pourraient gêner le bon fonctionnement des airbags ou être projetés dans l'habitacle et blesser un occupant en cas de déploiement des airbags.

## Informations importantes sur les airbags

Ne jamais tenter de désactiver les airbags. Ensemble, les airbags et les ceintures de sécurité offrent la meilleure protection.

Lors de la conduite, éviter de placer les mains et les bras sur la trajectoire de l'airbag en les gardant sur le volant. Ne pas croiser les bras sur le cache d'airbag.

## Types d'airbags

Le véhicule est équipé de trois types d'airbags :

- **Les airbags frontaux** : airbags situés devant les sièges conducteur et passager avant.
- **Airbags latéraux** : airbags situés dans le dossier des sièges conducteur et passager avant.
- **Les airbags rideaux latéraux** : airbags situés au-dessus des vitres latérales.

Les différents types d'airbags sont détaillés ci-après.

### Airbags avant (SRS)

Les airbags SRS avant se déploient pour protéger la tête et la poitrine du conducteur et/ou du passager avant lors d'une collision frontale modérée à grave.

**SRS** (Supplemental Restraint System - Système de retenue supplémentaire) indique que les airbags sont conçus pour compléter l'action des ceintures de sécurité, et non pour s'y substituer. Les ceintures de sécurité constituent le système de retenue principal des occupants.

#### Emplacements des logements

Les airbags frontaux se trouvent au centre du volant pour le conducteur et dans la planche de bord pour le passager avant. Les deux airbags sont marqués **SRS AIRBAG**.

#### Types d'airbags

Les airbags sont susceptibles de se déployer aussitôt le contacteur d'allumage sur MARCHE **[II]**\*1.

Après le déploiement d'un airbag en cas d'accident, une petite quantité de fumée est visible. Il s'agit du processus de combustion du gonfleur ; elle n'est pas nocive. Les personnes souffrant de problèmes respiratoires peuvent rencontrer un inconfort temporaire. Dans un tel cas, sortir du véhicule dès que les conditions de sécurité le permettent.

\*1 : Les modèles équipés du système d'accès sans clé ont une touche **ENGINE START/STOP** au lieu d'un contacteur d'allumage.

## Fonctionnement

Les airbags frontaux sont conçus pour se déployer en cas de collision frontale modérée à sévère. Lors d'une décélération soudaine du véhicule, les capteurs transmettent des informations au module de commande, lequel commande le déploiement d'un ou des deux airbags frontaux.

On entend par collision frontale une collision de face ou légèrement de côté entre deux véhicules, ou la collision d'un véhicule avec un objet stationnaire, par exemple un mur en béton.

## Comment fonctionnent les airbags frontaux

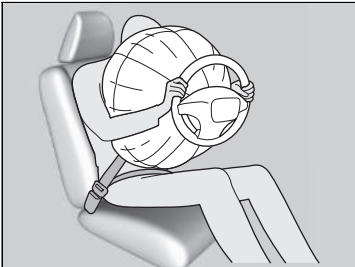

Alors que la ceinture de sécurité permet de maintenir le torse, les airbags frontaux offrent une protection complémentaire au niveau de la tête et de la poitrine.

Les airbags frontaux se dégonflent immédiatement pour ne pas entraver la visibilité du conducteur ou sa capacité de manœuvrer le volant ou d'effectuer d'autres commandes.

La durée totale de déploiement et dégonflement est d'une rapidité telle que la plupart des occupants ne se rendent compte que les airbags se sont déployés qu'en les voyant devant eux.

### ■ Cas où les airbags ne doivent pas se déployer

**Impacts frontaux mineurs :** les airbags avant sont conçus pour compléter les ceintures de sécurité et contribuer à épargner des vies, et non pour éviter des égratignures ou même des fractures risquant de découler d'un impact frontal modéré à grave.

**Impacts latéraux :** les airbags frontaux offrent une protection en cas de décélération soudaine entraînant la projection du conducteur ou du passager avant vers l'avant du véhicule. Les airbags latéraux et les airbags latéraux rideaux sont spécialement conçus pour permettre de limiter la gravité des blessures encourues en cas d'impact latéral modéré à grave, lorsque le conducteur ou le passager avant est projeté vers le côté du véhicule.

**Impacts arrière :** les appuie-têtes et les ceintures de sécurité assurent la meilleure protection en cas d'impact arrière. Les airbags frontaux ne peuvent fournir aucune protection particulière et ne sont pas conçus pour se déployer en cas de collision de ce type.

**Retournements :** les ceintures de sécurité et les airbags latéraux rideaux offrent la meilleure protection possible lors d'un retournement. Les airbags frontaux ne pouvant fournir qu'une protection négligeable voire nulle, ils ne sont pas conçus pour se déployer en cas de retournement.

### ■ Cas où les airbags frontaux se déploient avec peu ou pas de dommage apparent

Comme le système d'airbags détecte les décélération soudaines, un choc important au niveau du châssis ou de la suspension du véhicule pourrait entraîner le déploiement d'un ou plusieurs airbags. C'est le cas, par exemple, lors d'un choc contre un trottoir, sur le bord d'un trou ou sur un quelconque objet fixe placé bas, entraînant la décélération soudaine du châssis du véhicule. L'impact provenant de dessous le véhicule, le dommage peut ne pas être immédiatement apparent.

### ■ Cas où les airbags frontaux ne se déploient pas, bien que les dommages extérieurs paraissent graves

Etant donné que certaines pièces de carrosserie déformables absorbent l'énergie d'impact, la gravité des dommages apparents ne fait pas forcément état du bon fonctionnement des airbags. En fait, certaines collisions peuvent entraîner des dommages graves sans toutefois que les airbags se déploient, car ces derniers n'auraient pas été nécessaires ou n'auraient offert aucune protection particulière même s'ils s'étaient déployés.

## ■ Système de désactivation de l'airbag avant côté passager\*

Si un dispositif de retenue pour enfant dos à la route doit impérativement être installé sur le siège passager avant, désactiver manuellement le système d'airbag avant côté passager à l'aide de la clé de contact ou de la clé intégrée.

### ■ Commutateur ON/OFF airbag avant côté passager

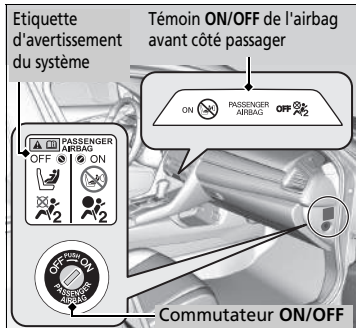

Lorsque le commutateur **ON/OFF** de l'airbag avant côté passager est en position :

**OFF** : l'airbag frontal passager est désactivé.

L'airbag avant côté passager ne se déploie pas lors d'une collision frontale qui provoque le déploiement de l'airbag avant côté conducteur.

Le témoin de l'airbag frontal passager reste allumé au titre de rappel.

**ON** : l'airbag frontal passager est activé. Le témoin de l'airbag avant côté passager s'allume et reste allumé pendant environ 60 secondes.

### ■ Pour désactiver l'airbag frontal passager

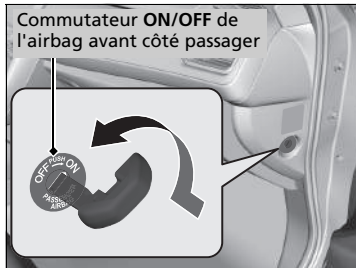

1. Serrer le frein de stationnement et mettre le contacteur d'allumage en position ANTIVOL [0]\*1. Retirer la clé.
2. Ouvrir la porte passager avant.
3. Insérer la clé dans le commutateur **ON/OFF** de l'airbag avant côté passager.
  - ▶ Le commutateur est situé sur le panneau latéral de la planche de bord côté passager.
4. Tourner la clé en position **OFF**, puis la retirer du commutateur.

\*1 : les modèles équipés du système d'accès sans clé ont une touche **ENGINE START/STOP** au lieu d'un contacteur d'allumage.

\* Non disponible sur tous les modèles

## ⚠ Système de désactivation de l'airbag avant côté passager\*

### ⚠ ATTENTION

Le système de l'airbag frontal passager doit être désactivé si l'on ne peut éviter d'installer un dispositif de retenue pour enfant type dos à la route sur le siège passager avant.

En cas de déploiement de l'airbag frontal passager, celui-ci pourrait heurter le dispositif de retenue pour enfant type dos à la route avec une force suffisante pour provoquer des blessures graves voire mortelles au bébé.

### ⚠ ATTENTION

Veiller à réactiver l'airbag frontal passager lorsqu'aucun dispositif de retenue pour enfant type dos à la route n'est installé sur le siège passager avant.

Laisser l'airbag frontal passager désactivé pourrait entraîner des blessures graves voire mortelles lors d'une collision.

### ■ Témoin de désactivation de l'airbag avant côté passager

Lorsque le système d'airbag avant côté passager est activé, le témoin s'éteint au bout de quelques secondes après la mise du contacteur d'allumage en position MARCHÉ \*1.

Lorsque l'airbag frontal passager est désactivé, le témoin reste allumé ou s'éteint momentanément puis se rallume.

### ■ Etiquette du système de désactivation d'airbag avant côté passager

L'étiquette est située sur le panneau latéral du tableau de bord côté passager avant.

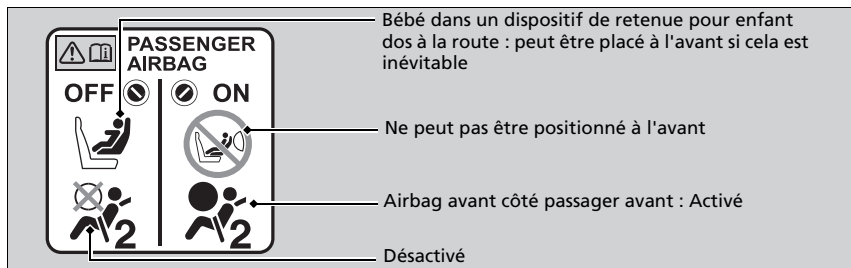

### » Système de désactivation de l'airbag avant côté passager \*

#### REMARQUE

- Utiliser la clé de contact ou la clé intégrée pour actionner le commutateur **ON/OFF** de l'airbag avant côté passager. En cas d'utilisation d'une clé différente, le commutateur pourrait être endommagé, ou le système d'airbag frontal passager pourrait ne pas fonctionner correctement.
- Ne pas fermer la porte ni appuyer trop fortement sur la clé de contact ou la clé intégrée lorsqu'elle se trouve dans le commutateur **ON/OFF** de l'airbag avant côté passager. Le commutateur ou la clé pourrait être endommagé.

Il est fortement déconseillé d'installer un dispositif de retenue pour enfant dos à la route sur le siège passager avant.

#### Protection des bébés P. 75

Il relève de la responsabilité du propriétaire du véhicule de désactiver le système d'airbag avant côté passager en le mettant sur **OFF** pour installer un dispositif de retenue pour enfant dos à la route sur le siège passager avant.

Lorsqu'aucun dispositif de retenue pour enfant dos à la route n'est installé sur le siège passager avant, il est nécessaire de réactiver le système d'airbag.

\*1 : Les modèles équipés du système d'accès sans clé ont une touche **ENGINE START/STOP** au lieu d'un contacteur d'allumage.

\* Non disponible sur tous les modèles

## Airbags latéraux

Les airbags latéraux sont prévus pour protéger le torse et le bassin du conducteur ou d'un passager avant en cas d'impact latéral modéré à grave.

### ■ Emplacements des logements

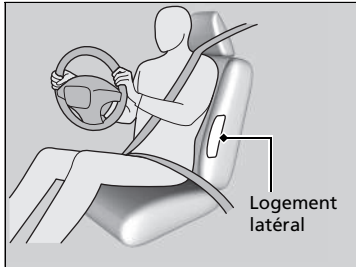

Les airbags latéraux sont logés dans le flanc extérieur du dossier de siège conducteur ou passager avant.

Les deux sont marqués **SIDE AIRBAG**.

### ⚠ Airbags latéraux

Ne pas permettre au passager avant de se pencher sur le côté avec la tête sur la trajectoire de déploiement de l'airbag latéral.

L'airbag latéral qui se déploie peut heurter avec force l'occupant et le blesser sérieusement.

Ne pas placer d'accessoires sur ou à proximité des airbags latéraux. Ils risquent d'entraver le bon fonctionnement des airbags ou de blesser une personne en cas de déploiement.



## ■ Fonctionnement

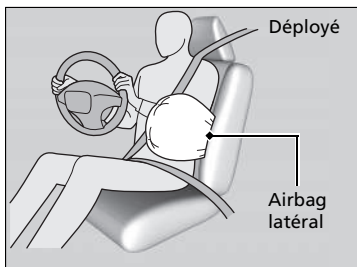

Lorsque les capteurs détectent un impact latéral modéré à sévère, le module de commande envoie un signal pour déployer instantanément l'airbag latéral du côté où s'est produit l'impact.

### ■ Cas où un airbag latéral se déploie avec peu ou pas de dommage apparent

Comme ce système d'airbag détecte les accélérations soudaines, un choc important sur le flanc du véhicule peut entraîner le déploiement d'un airbag latéral. Il se peut que les dommages apparents soient très légers, voire inexistants. Toutefois, le choc détecté par les capteurs d'impact latéraux était suffisamment grave pour que l'airbag se déploie.

### ■ Cas où un airbag latéral ne se déploie pas, bien que les dommages extérieurs paraissent graves

Il arrive parfois qu'un airbag latéral ne se déploie pas lors d'un impact entraînant de graves dommages apparents. C'est le cas, par exemple, lorsque le point d'impact se situe tout à l'avant ou à l'arrière du véhicule, ou lorsque les pièces de carrosserie déformables du véhicule ont absorbé en grande partie l'énergie du choc. Dans ces deux situations, l'airbag latéral n'aurait pas été nécessaire ou n'aurait offert aucune protection particulière même s'il s'était déployé.

## ► Airbags latéraux

Ne pas couvrir ou remplacer les housses de dossiers de sièges avant sans consulter un réparateur agréé.

Le fait de couvrir ou de remplacer incorrectement les housses de dossiers de sièges pourrait empêcher les airbags latéraux de correctement se déployer lors d'une collision latérale.

## Airbags latéraux rideaux

Les airbags latéraux rideaux sont prévus pour protéger la tête du conducteur et des passagers en cas d'impact latéral modéré à sévère.

### ■ Emplacements des logements

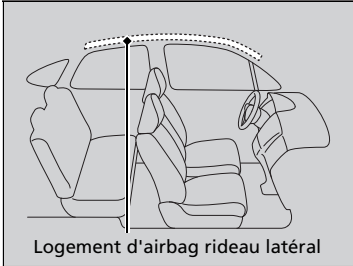

Les airbags rideaux latéraux sont situés dans le pavillon au-dessus des vitres latérales, de chaque côté du véhicule.

### ▣ Airbags latéraux rideaux

Les airbags rideaux latéraux offrent une protection optimale lorsque l'occupant porte convenablement sa ceinture de sécurité et est assis bien droit et bien adossé sur le siège.

Ne pas attacher d'objets sur les vitres latérales ou les montants de toit car ils pourraient gêner le bon fonctionnement des airbags rideaux latéraux.

Ne pas accrocher de porte-manteau ou d'objets durs sur le crochet à vêtements. Il y aurait risque de blessure en cas de déploiement de l'airbag rideau latéral.

## ■ Fonctionnement

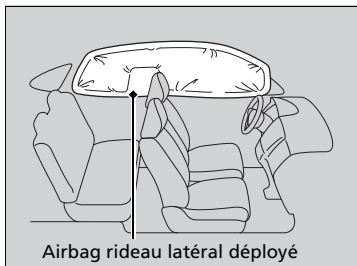

L'airbag rideau latéral est conçu pour se déployer en cas d'impact latéral modéré à sévère.

### ■ Cas où les airbags rideaux latéraux se déploient lors d'une collision frontale

Un ou les deux airbags rideaux latéraux peuvent également se déployer en cas de collision frontale en diagonale modérée à sévère.

## Témoins du système d'airbag

En cas d'anomalie au niveau du système d'airbag, le témoin SRS s'allume et un message s'affiche sur l'interface d'informations pour le conducteur.

### ■ Témoin du système de retenue supplémentaire (SRS)

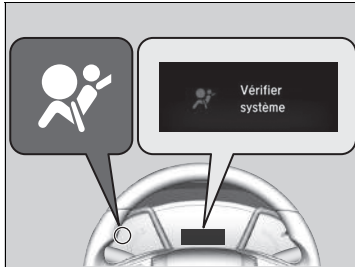

#### ■ Lorsque le contacteur d'allumage est en position MARCHÉ II\*1

Le témoin s'allume pendant quelques secondes, puis s'éteint. Cela signifie que le système fonctionne correctement.

Si le témoin s'allume à tout autre moment, ou ne s'allume pas du tout, faire contrôler le véhicule par un concessionnaire dès que possible. Si cela n'est pas fait, il se peut que les airbags et les tendeurs de ceinture de sécurité ne fonctionnent pas correctement au moment requis.

\*1 : Les modèles équipés du système d'accès sans clé ont une touche **ENGINE START/STOP** au lieu d'un contacteur d'allumage.

### ⊠ Témoin du système de retenue supplémentaire (SRS)

#### ⚠ ATTENTION

Ne pas prendre en compte les avertissements du témoin SRS peut entraîner des blessures graves voire mortelles en cas de mauvais fonctionnement des systèmes d'airbags ou des tendeurs.

En cas d'anomalie potentielle signalée par le témoin SRS, faire au plus vite contrôler le véhicule par un réparateur agréé.

#### Modèles avec feu antibrouillard arrière

#### ⚠ ATTENTION

Retirer immédiatement le dispositif de retenue pour enfant type dos à la route du siège passager avant si le témoin SRS s'allume. Même si le sac gonflable frontal du passager a été désactivé, ne pas ignorer le témoin des sacs gonflables.

Le système de retenue présente peut-être un défaut qui pourrait causer le déploiement du sac gonflable frontal passager et causer des blessures ou la mort.

## ■ Témoin de désactivation de l'airbag avant côté passager\*

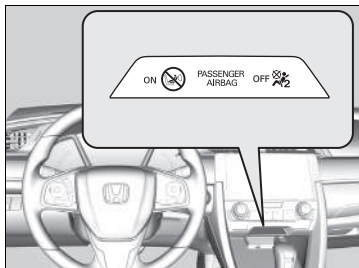

### ■ Lorsque le témoin de désactivation d'airbag frontal passager s'allume

Le témoin reste allumé tant que le système d'airbag avant côté passager reste désactivé.

Lorsqu'aucun dispositif de retenue pour enfant dos à la route n'est installé sur le siège passager avant, il est nécessaire de réactiver manuellement le système d'airbag. Le témoin doit s'éteindre.

## Entretien des airbags

Il n'est pas nécessaire et vous n'avez pas besoin d'effectuer d'entretien ou de remplacer personnellement des composants du système d'airbags. Toutefois, faire contrôler le véhicule par un réparateur agréé dans les cas suivants :

### ■ Lorsque des airbags se sont déployés

En cas de déploiement d'un airbag, le module de commande et d'autres composants connexes doivent être remplacés. De même, lorsqu'un tendeur automatique de ceinture de sécurité a été activé, il doit être remplacé.

### ■ Lorsque le véhicule a subi un impact modéré à sévère

Même si les airbags ne se sont pas déployés, faire contrôler ce qui suit par un réparateur agréé : les prétensionneurs de ceinture de sécurité pour les sièges avant et les sièges arrière extérieurs\*, et chaque ceinture de sécurité bouclée au moment de l'accident.

## ✎ Entretien des airbags

La dépose des composants des airbags du véhicule est interdite.

En cas de dysfonctionnement, ou de coupure d'alimentation ou après le déploiement de l'airbag/déclenchement du prétensionneur de ceinture de sécurité, faire appel à du personnel qualifié.

Il est déconseillé d'utiliser des composants récupérés du système d'airbags, y compris l'airbag, les tendeurs, les capteurs, et le module de commande.

## A propos du système de soulèvement automatique du capot

Le système de soulèvement automatique du capot est conçu pour réduire la gravité des potentielles blessures à la tête en cas d'impact frontal avec un piéton.

### Le système est activé lorsque

votre véhicule heurte un piéton ou un autre objet à une vitesse modérée ou supérieure.

### Fonctionnement du système

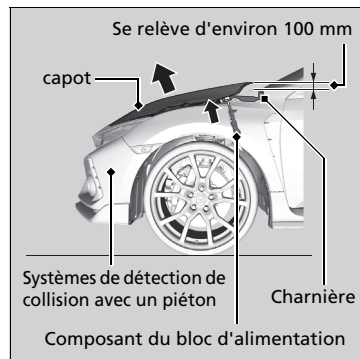

Lorsque les systèmes de détection de collision avec un piéton détectent un impact, le système de soulèvement automatique du capot est activé et l'arrière du capot se relève.

Le relevé du capot peut aider à réduire la gravité des blessures à la tête.

ⓘ A propos du système de soulèvement automatique du capot

## ATTENTION

Une fois le système de soulèvement automatique du capot activé, les composants du bloc d'alimentation peuvent devenir extrêmement chauds et engendrer des brûlures. Ne pas toucher les composants du bloc d'alimentation tant qu'ils n'ont pas refroidi.

### REMARQUE

Ne pas essayer d'ouvrir le capot après activation du système de soulèvement automatique du capot. Une fois le système activé, s'assurer que le capot relevé ne gêne pas la visibilité, puis conduire lentement et prudemment.

Si le capot n'est pas complètement fermé, il risque de ne pas fonctionner correctement. Vérifier que le capot est complètement fermé avant de conduire.

Les conditions suivantes peuvent également activer le système.

- Un impact grave au niveau du soubassement de votre véhicule.
- Une conduite à grande vitesse sur des ralentisseurs ou sur un gros nid de poule.
- Lorsque des objets heurtent les systèmes de détection de collision avec un piéton.

Le système peut ne pas s'activer si :

- Votre véhicule est heurté par l'arrière ou sur le côté.
- Votre véhicule est renversé ou retourné.
- Un piéton est heurté au niveau d'un angle.

D'autres facteurs, tels que l'emplacement de l'impact, l'angle sous lequel il s'est produit ou la vitesse du véhicule peuvent empêcher l'activation du système de soulèvement automatique du capot.

#### ► A propos du système de soulèvement automatique du capot

Pour que le système de soulèvement automatique du capot fonctionne correctement :

- Toujours utiliser des pneus de même taille que ceux d'origine. Si les pneus sont d'une taille différente, le système peut ne pas évaluer correctement la vitesse de votre véhicule.
- Ne jamais exercer une force sur le bloc d'alimentation du système. Il peut être endommagé si le capot est claqué.
- Ne pas heurter les systèmes de détection de collision avec un piéton sur les pare-chocs avant.

L'étiquette du système de soulèvement du capot se trouve sous le capot :

► **Emplacement des étiquettes** P. 102

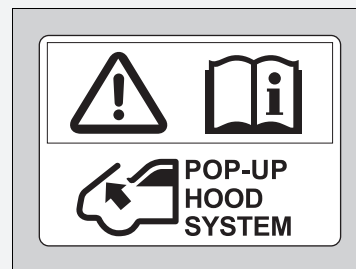

## Message d'avertissement concernant le soulèvement automatique du capot



### ■ Lorsque le mode d'alimentation est réglé sur MARCHÉ

Un message d'avertissement du système apparaît sur l'interface d'information du conducteur s'il existe un problème potentiel avec le système de soulèvement automatique du capot.

## Entretien du système de soulèvement automatique du capot

Il n'est pas nécessaire et il est déconseillé d'effectuer des entretiens ou de remplacer personnellement des composants du système de soulèvement automatique du capot. Cependant, si le système de soulèvement automatique du capot s'est déclenché, l'unité de contrôle, ainsi que les autres pièces concernées, doivent être remplacées par un concessionnaire.

☒ Message d'avertissement concernant le soulèvement automatique du capot

## ⚠ ATTENTION

Ignorer le message concernant le soulèvement du capot peut entraîner un dysfonctionnement de ce dernier. Ce dysfonctionnement peut entraîner des blessures graves, voire mortelles, si votre véhicule heurte un piéton.

Si le message concernant le soulèvement du capot s'affiche, faire vérifier votre véhicule par un concessionnaire dès que possible.

☒ Entretien du système de soulèvement automatique du capot

Si le pare-chocs avant est endommagé, faire vérifier le véhicule par un concessionnaire, même si le système de soulèvement automatique du capot ne s'est pas déclenché.



## Protection des passagers enfants

Chaque année, de nombreux enfants sont blessés ou tués dans des accidents de voiture car ils n'ont pas été attachés ou correctement retenus. Les accidents de voiture constituent la première cause de mortalité chez les enfants jusqu'à 12 ans inclus.

Lorsque des bébés et des enfants sont transportés dans un véhicule, ils doivent être correctement retenus pour réduire le nombre de blessés ou de tués.

### Les enfants doivent être convenablement retenus sur un siège arrière du véhicule.

Ils sont mieux protégés parce que :

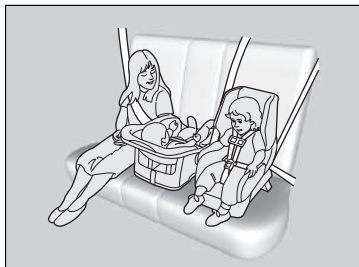

- Le déploiement d'un airbag frontal ou latéral pourrait blesser ou tuer un enfant assis sur le siège passager avant.
- Un enfant assis sur le siège avant est davantage susceptible de gêner le conducteur en cas de manœuvre d'urgence.
- Les statistiques indiquent que les enfants de tous âges et de toutes tailles sont mieux protégés lorsqu'ils sont maintenus sur un siège arrière.

### Protection des passagers enfants

## ATTENTION

**Les enfants qui ne sont pas maintenus ou qui le sont incorrectement risquent d'être grièvement ou mortellement blessés en cas d'accident.**

**Un enfant trop petit pour une ceinture de sécurité doit être correctement maintenu dans un dispositif de retenue pour enfant homologué. Un enfant de plus grande taille doit être correctement maintenu par une ceinture de sécurité et, si nécessaire, placé dans un siège rehausseur.**

Dans de nombreux pays, la réglementation demande que tous les enfants de moins de 12 ans et ceux d'une taille inférieure à 150 cm soient assis et correctement retenus à l'arrière.

Dans de nombreux pays, il est demandé d'utiliser un dispositif de retenue pour enfant approprié et homologué pour le transport d'un enfant sur n'importe quel siège passager. Vérifier la réglementation locale en vigueur.

### Modèles destinés à l'Europe

Les dispositifs de retenue pour enfant doivent être conformes au règlement ONU n° 44 ou n° 129, ou aux réglementations des pays concernés.

### Choix d'un dispositif de retenue pour enfant P. 78

### Sauf modèles destinés à l'Europe

Nous recommandons que les dispositifs de retenue pour enfant soient conformes au règlement ONU n° 44 ou n° 129\*, ou aux réglementations des pays concernés.

- Tout enfant trop petit pour porter une ceinture de sécurité doit être correctement attaché par un dispositif de retenue pour enfant homologué, correctement fixé au véhicule par la ceinture de sécurité ou par le système d'ancrage du dispositif.
- Ne jamais tenir un enfant sur les genoux car il serait impossible de le protéger en cas de collision.
- Ne jamais faire passer une ceinture de sécurité sur soi-même et un enfant. En cas d'accident, la ceinture pourrait s'enfoncer profondément dans le corps de l'enfant et le blesser grièvement ou mortellement.

► Protection des passagers enfants

Pare-soleil passager avant

**ATTENTION**



**NE JAMAIS** installer de dispositif de retenue pour enfant dos à la route sur un siège protégé par un **COUSSIN GONFLABLE ACTIF** situé devant lui, sous peine de provoquer des **BLESSURES GRAVES VOIRE MORTELLES** à l'**ENFANT**.

Modèles sans feu antibrouillard arrière

Montant de porte de passager avant

**ATTENTION**



**Danger extrême !**  
**NE PAS** installer de dispositif de retenue pour enfant dos à la route sur un siège protégé par un airbag.

- Ne jamais laisser deux enfants utiliser la même ceinture de sécurité. Ils risqueraient tous deux d'être très grièvement blessés en cas d'accident.
- Ne jamais permettre aux enfants de jouer avec les portes, les glaces ou les réglages de siège.
- Ne pas laisser un enfant seul dans le véhicule sans surveillance, en particulier par temps chaud. L'habitacle du véhicule peut rapidement atteindre des températures extrêmes et mettre sa vie en danger. Il pourrait en outre activer des commandes du véhicule et le mettre en mouvement.

#### ► Protection des passagers enfants

**ATTENTION :** Utiliser le bouton de blocage des vitres électriques pour empêcher les enfants d'ouvrir les vitres. Cette fonction empêche les enfants de jouer avec les vitres, ce qui pourrait les exposer à des dangers ou distraire le conducteur.

#### ► Ouverture/Fermeture des vitres électriques P. 207

**ATTENTION :** Toujours conserver la clé de contact sur soi lorsque le véhicule est laissé seul ou avec des occupants à bord.

Afin de vous rappeler le danger de l'airbag avant côté passager pour la sécurité des enfants, une étiquette d'avertissement est apposée sur le pare-soleil passager latéral.

Lire et respecter les instructions indiquées sur cette étiquette.

#### ► Etiquettes de sécurité P. 102

## Sécurité des bébés et des petits enfants

### Protection des bébés

Un nourrisson doit être convenablement maintenu dans un dispositif de retenue pour enfant inclinable dos à la route jusqu'à ce qu'il ait atteint la limite de poids ou de taille spécifiée par le fabricant du système de retenue et soit âgé d'au moins un an.

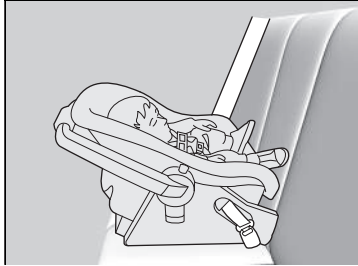

#### ■ Mise en place d'un dispositif de retenue pour enfant dos à la route

Le dispositif de retenue pour enfant doit être positionné et fixé sur l'un des sièges arrière.

- Dans ce cas, nous vous recommandons vivement d'installer le dispositif de retenue pour enfant directement derrière le siège passager avant, d'avancer le siège passager avant autant que nécessaire et de le laisser inoccupé.

Il est aussi possible de se procurer un dispositif de retenue pour enfant dos à la route de plus petite taille.

- S'assurer qu'il n'y a aucun contact entre le dispositif de retenue pour enfant et le siège situé devant lui.

### Protection des bébés

#### ⚠ ATTENTION

Placer un dispositif de retenue pour enfant type dos à la route sur le siège avant du véhicule fait courir un risque de blessures graves ou mortelles en cas de déploiement de l'airbag avant côté passager.

Toujours placer un dispositif de retenue pour enfant dos à la route sur un siège arrière, jamais à l'avant.

Comme exigé par le règlement ONU n° 94 :

#### ⚠ ATTENTION



**NE JAMAIS** installer de dispositif de retenue pour enfant dos à la route sur un siège protégé par un COUSSIN GONFLABLE ACTIF situé devant lui, sous peine de provoquer des BLESSURES GRAVES VOIRE MORTELLES à l'ENFANT.

De nombreux experts recommandent l'utilisation d'un dispositif de retenue pour enfant dos à la route jusqu'à l'âge de deux ans si la taille et le poids de l'enfant sont adaptés à ce type de dispositif.

Lorsqu'un dispositif de retenue pour enfant dos à la route est correctement installé, il peut empêcher le conducteur ou un passager avant de reculer son siège au maximum ou de verrouiller son dossier de siège dans la position désirée.

#### ► Protection des bébés

S'il se déploie, l'airbag avant côté passager pourra heurter avec une force considérable le dispositif de retenue pour enfant dos à la route, ce qui peut le déloger et blesser gravement l'enfant.

Ne jamais installer face à la route un dispositif de retenue pour enfant conçu pour être installé dos à la route.

Toujours lire attentivement le mode d'emploi du dispositif de retenue pour enfant avant sa mise en place.

#### Modèles avec feu antibrouillard arrière

S'il est absolument inévitable d'installer un dispositif de retenue pour enfant dos à la route sur le siège passager avant, le système d'airbag avant côté passager doit être désactivé manuellement.

► **Système de désactivation de l'airbag avant côté passager\*** P. 61

## Protection des enfants de petite taille

Si un enfant est âgé d'au moins un an et dépasse les limites de poids et de hauteur prescrites pour un dispositif de retenue pour enfant dos à la route, l'enfant doit être convenablement et fermement maintenu dans un dispositif de retenue pour enfant face à la route jusqu'à ce qu'il dépasse les limites de poids et de hauteur prescrites pour ce dernier.

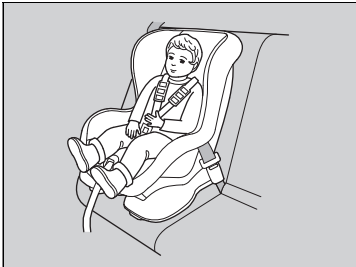

### ■ Mise en place d'un dispositif de retenue pour enfant face à la route

Il est fortement recommandé de placer un dispositif de retenue pour enfant face à la route sur l'un des sièges arrière et non à l'avant.

Placer un dispositif de retenue pour enfant face à la route sur le siège avant peut s'avérer dangereux. La place la plus sûre pour un enfant est sur l'un des sièges arrière.

## Protection des enfants de petite taille

### ⚠ ATTENTION

Placer un dispositif de retenue pour enfant face à la route sur le siège avant du véhicule fait courir un risque de blessures graves ou mortelles en cas de déploiement de l'airbag avant.

S'il n'y a pas d'autre choix que de placer un dispositif de retenue pour enfant face à la route sur le siège avant, reculer au maximum le siège du véhicule et attacher convenablement l'enfant.

Se tenir informé des réglementations portant sur l'utilisation des dispositifs de retenue pour enfant dans votre zone de conduite et respecter les consignes prescrites par le fabricant du dispositif.

## ■ Choix d'un dispositif de retenue pour enfant

Certains dispositifs de retenue enfant sont compatibles avec l'ancrage inférieur. Certains présentent un connecteur rigide, d'autres un connecteur souple. Ils sont tous les deux faciles à utiliser. Certains dispositifs de retenue pour enfant existants ou d'occasion ne peuvent être installés qu'en utilisant la ceinture de sécurité. Quel que soit le type choisi, il faut respecter les instructions d'utilisation et d'entretien du fabricant du dispositif de retenue pour enfant, y compris les dates de péremption recommandées, ainsi que les instructions du présent manuel. Une installation correcte est primordiale pour maximiser la sécurité de l'enfant.

Le connecteur type souple peut ne pas être disponible dans votre pays.

Pour les sièges et les véhicules qui ne sont pas équipés de points d'ancrage inférieurs, installer un dispositif de retenue pour enfant à l'aide de la ceinture de sécurité et d'une sangle d'arrimage supérieure afin de bénéficier d'un niveau de sécurité accru. En effet, tous les dispositifs de retenue pour enfant doivent être fixés avec une ceinture de sécurité lorsqu'ils n'utilisent pas le système d'ancrage inférieur. En outre, il est possible que le fabricant du dispositif de retenue pour enfant conseille d'utiliser une ceinture de sécurité pour fixer un dispositif de retenue ISO FIX une fois qu'un enfant atteint un poids spécifié. Lire attentivement les instructions d'installation correcte dans le mode d'emploi du dispositif de retenue pour enfant.

## ■ Considération importante lors de la sélection d'un dispositif de retenue pour enfant

S'assurer que le dispositif de retenue pour enfant répond aux trois exigences suivantes :

- Le dispositif de retenue pour enfant doit être d'un type et d'une taille adaptés à l'enfant.
- Le dispositif de retenue pour enfant doit être adapté pour l'emplacement d'assise où il sera utilisé.
- Le dispositif de retenue pour enfant est conforme aux critères de sécurité. Nous recommandons l'utilisation d'un dispositif de retenue pour enfant conforme au règlement ONU n° 44 ou n° 129\*, ou aux réglementations des pays concernés. Rechercher la marque d'homologation sur le dispositif et la déclaration de conformité du fabricant sur le carton.

## ☒ Choix d'un dispositif de retenue pour enfant

L'installation d'un dispositif de retenue pour enfant compatible avec les ancrages inférieurs est simple.

Les dispositifs de retenue pour enfant compatibles avec les ancrages inférieurs ont été développés pour simplifier la procédure d'installation et réduire la possibilité de blessures en cas d'installation incorrecte.

### ■ Normes régissant les dispositifs de retenue pour enfant

Quand un dispositif de retenue pour enfant (qu'il s'agisse d'un type i-Size\* /ISOFIX ou d'un système équipé de ceinture de sécurité) est conforme au règlement ONU applicable, il porte une étiquette d'homologation semblable à celle illustrée ci-contre. Avant d'acheter ou d'utiliser un dispositif de retenue pour enfant quel qu'il soit, il faut vérifier l'étiquette d'homologation et s'assurer que ce dispositif est à la fois compatible avec le véhicule et avec l'enfant, et qu'il est conforme aux règlements ONU.

#### ☒ Choix d'un dispositif de retenue pour enfant

Exemple d'étiquette d'homologation au règlement ONU n° 44

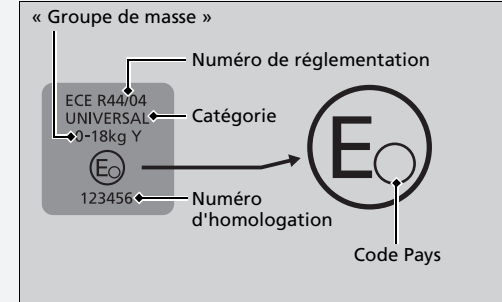

Exemple d'étiquette d'homologation au règlement ONU n° 129\*

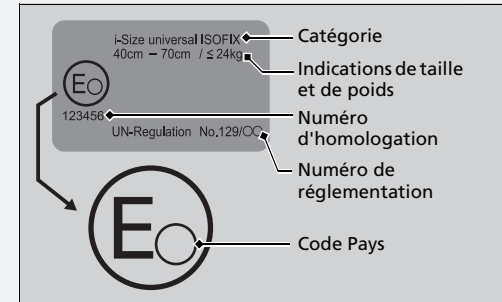

\* Non disponible sur tous les modèles



## ■ Systèmes de retenue pour enfant compatibles avec un ancrage inférieur

Les deux sièges arrière extérieurs de votre véhicule sont équipés d'un système d'ancrage inférieur. Cependant, tous les types de dispositifs de retenue pour enfant ne sont pas adaptés à votre véhicule. Avant d'acheter ou d'utiliser un dispositif de retenue pour enfant compatible au système d'ancrage inférieur (i-Size\*/ISOFIX), se reporter aux tableaux suivants pour s'assurer que le système de retenue est adapté au véhicule, à la position du siège dans le véhicule et au poids (groupe de poids) ainsi qu'à la taille de l'enfant.

## ☒ Systèmes de retenue pour enfant compatibles avec un ancrage inférieur

Un groupe de masse est défini pour certains dispositifs de retenue pour enfant. Ne pas oublier de vérifier le groupe de masse indiqué dans les instructions du fabricant, mais aussi sur l'emballage et les étiquettes du dispositif de retenue pour enfant.

Les dispositifs de retenue pour enfant énumérés dans ce tableau sont des produits Honda d'origine. Ils sont disponibles auprès des réparateurs agréés.

Pour un montage correct, se référer au manuel d'instructions fourni avec le dispositif de retenue pour enfant.

Sauf modèles avec moteur 2,0 l

■ Dispositifs de retenue pour enfant ISOFIX

Groupe de masse	Classe de taille	Fixations	Positions ISOFIX du véhicule				Dispositifs de retenue pour enfant recommandés*1
			Passager avant	Siège arrière			
				Côté G	Côté D	Centre	
nacelle	F	ISO/L1	—	X	X	—	
	G	ISO/L2	—	X	X	—	
groupe 0 jusqu'à 10 kg	E	ISO/R1	—	IL*2	IL*2	—	Honda Baby Safe ISOFIX
groupe 0+ jusqu'à 13 kg	E	ISO/R1	—	IL*2	IL*2	—	Honda Baby Safe ISOFIX
	D	ISO/R2	—	IL*2	IL*2	—	Honda Baby Safe ISOFIX
	C	ISO/R3	—	IL*2	IL*2	—	Honda Baby Safe ISOFIX
groupe I de 9 à 18 kg	D	ISO/R2	—	IL	IL	—	
	C	ISO/R3	—	IL	IL	—	
	B	ISO/F2	—	IUF	IUF	—	Honda ISOFIX
	B1	ISO/F2X	—	IUF	IUF	—	Honda ISOFIX
	A	ISO/F3	—	IUF	IUF	—	Honda ISOFIX
groupe II de 15 à 25 kg			—	X	X	—	
groupe III de 22 à 36 kg			—	X	X	—	

☒ Systèmes de retenue pour enfant compatibles avec un ancrage inférieur

Lors de l'achat d'un dispositif de retenue pour enfant, il faut vérifier la classe de taille ISOFIX ou la fixation pour s'assurer que le siège est compatible avec votre véhicule.

Classe de taille ISOFIX	Fixation (CRF)	Description
G	ISO/L2	Siège enfant latéral droite (nacelle)
F	ISO/L1	Siège enfant latéral gauche (nacelle)
E	ISO/R1	Siège enfant dos à la route
D	ISO/R2	Dispositif de retenue pour enfant taille réduite dos à la route
C	ISO/R3	Dispositif de retenue pour enfant grande taille dos à la route
B1	ISO/F2X	Dispositif de retenue pour enfant hauteur réduite face à la route
B	ISO/F2	Dispositif de retenue pour enfant hauteur réduite face à la route
A	ISO/F3	Dispositif de retenue pour enfant grande hauteur face à la route

- \*1 : Le dispositif de retenue pour enfant (DRE) est conforme aux recommandations Honda à la date de publication. Il est conseillé de s'adresser à un concessionnaire agréé pour obtenir des informations à jour sur nos dispositifs de retenue pour enfant recommandés. D'autres dispositifs de retenue pour enfant peuvent être adaptés. Se reporter à la liste des véhicules recommandés pour le dispositif de retenue pour enfant concerné produite par le fabricant.
- \*2 : Honda Baby Safe ISOFIX peut être installé dos à la route.
- IUF : Adapté aux dispositifs de retenue pour enfant ISOFIX face à la route de catégorie universelle homologués pour ce groupe de poids.
- IL : Adapté aux dispositifs de retenue pour enfant (DRE) ISOFIX particuliers, y compris ceux cités dans la case correspondante de la colonne droite du tableau. Ces DRE ISOFIX sont ceux qui appartiennent aux catégories « spécifiques à un véhicule », « usage restreint » ou « semi-universelle ».
- X : Position non recommandée pour les enfants de ce groupe de poids.

Sauf modèles avec moteur 2,0 l

### ■ Dispositifs de retenue pour enfant i-Size

	Position d'assise dans le véhicule		
	Siège avant	Siège extérieur arrière	Siège central arrière
Dispositif de retenue pour enfant i-Size	—	i-U	—

- i-U : Adapté aux dispositifs de retenue pour enfant i-Size « universels » face et dos à la route.

Modèles avec moteur 2,0 l

■ Dispositifs de retenue pour enfant ISOFIX

Groupe de poids	Classe de taille	Fixation	Positions ISOFIX du véhicule			Dispositifs de retenue pour enfant recommandés*1
			Passager avant	Siège arrière		
				Côté G	Côté D	
nacelle	F	ISO/L1	X	X	X	
	G	ISO/L2	X	X	X	
groupe 0 jusqu'à 10 kg	E	ISO/R1	X	IL*2	IL*2	Honda Baby Safe ISOFIX
groupe 0+ jusqu'à 13 kg	E	ISO/R1	X	IL*2	IL*2	Honda Baby Safe ISOFIX
	D	ISO/R2	X	IL*2	IL*2	Honda Baby Safe ISOFIX
	C	ISO/R3	X	IL*2	IL*2	Honda Baby Safe ISOFIX
groupe I de 9 à 18 kg	D	ISO/R2	X	IL	IL	
	C	ISO/R3	X	IL	IL	
	B	ISO/F2	X	IUF	IUF	Honda ISOFIX
	B1	ISO/F2X	X	IUF	IUF	Honda ISOFIX
	A	ISO/F3	X	IUF	IUF	Honda ISOFIX
groupe II de 15 à 25 kg			X	X	X	
groupe III de 22 à 36 kg			X	X	X	

☒ Systèmes de retenue pour enfant compatibles avec un ancrage inférieur

Lors de l'achat d'un dispositif de retenue pour enfant, il faut vérifier la classe de taille ISOFIX ou la fixation pour s'assurer que le siège est compatible avec votre véhicule.

Classe de taille ISOFIX	Fixation (CRF)	Description
G	ISO/L2	Siège enfant latéral droit (nacelle)
F	ISO/L1	Siège enfant latéral gauche (nacelle)
E	ISO/R1	Siège enfant dos à la route
D	ISO/R2	Dispositif de retenue pour enfant taille réduite dos à la route
C	ISO/R3	Dispositif de retenue pour enfant grande taille dos à la route
B1	ISO/F2X	Dispositif de retenue pour enfant hauteur réduite face à la route
B	ISO/F2	Dispositif de retenue pour enfant hauteur réduite face à la route
A	ISO/F3	Dispositif de retenue pour enfant grande hauteur face à la route

- \*1 : Le dispositif de retenue pour enfant (DRE) est conforme aux recommandations Honda à la date de publication. Il est conseillé de s'adresser à un concessionnaire agréé pour obtenir des informations à jour sur nos dispositifs de retenue pour enfant recommandés. D'autres dispositifs de retenue pour enfant peuvent être adaptés. Se reporter à la liste des véhicules recommandés pour le dispositif de retenue pour enfant concerné produit par le fabricant.
- \*2 : Honda Baby Safe ISOFIX peut être installé dos à la route.
- IUF : Adapté aux dispositifs de retenue pour enfant ISOFIX face à la route de catégorie universelle homologués pour ce groupe de poids.
- IL : Adapté aux dispositifs de retenue pour enfant (DRE) ISOFIX particuliers, y compris ceux cités dans la case correspondante de la colonne droite du tableau. Ces DRE ISOFIX appartiennent aux catégories « spécifique à un véhicule », « usage restreint » ou « semi-universelle ».
- X : Position non recommandée pour les enfants de ce groupe de poids.

Modèles avec moteur 2,0 l et feu antibrouillard arrière

■ Dispositifs de retenue pour enfant i-Size

	Position d'assise dans le véhicule	
	Siège avant	Siège extérieur arrière
Dispositif de retenue pour enfant i-Size	X	i-U

- i-U : Adapté aux dispositifs de retenue pour enfant i-Size « universels » face et dos à la route.
- X : La position d'assise ne convient pas aux dispositifs de retenue pour enfant i-Size « universels ».

## ■ Installation d'un dispositif de retenue pour enfant avec une ceinture de sécurité ventrale/thoracique

Tous les types de dispositifs de retenue pour enfant ne sont pas adaptés à votre véhicule. Avant d'acheter ou d'utiliser un dispositif de retenue pour enfant, se reporter au tableau suivant pour s'assurer que le système de retenue est adapté au véhicule, à la position du siège dans le véhicule et au poids (groupe de poids) ainsi qu'à la taille de l'enfant.

### ☒ Installation d'un dispositif de retenue pour enfant avec une ceinture de sécurité ventrale/thoracique

Un groupe de masse est défini pour certains dispositifs de retenue pour enfant. Ne pas oublier de vérifier le groupe de masse indiqué dans les instructions du fabricant, mais aussi sur l'emballage et les étiquettes du dispositif de retenue pour enfant.

Les dispositifs de retenue pour enfant énumérés dans ce tableau sont des produits Honda d'origine. Ils sont disponibles auprès des réparateurs agréés.

Pour un montage correct, se référer au manuel d'instructions fourni avec le dispositif de retenue pour enfant.

Sauf modèles avec moteur 2,0 l

■ Installation d'un dispositif de retenue pour enfant avec une ceinture de sécurité

Groupe de masse	Position assise					Dispositifs de retenue pour enfant recommandés <sup>*1</sup>
	Passager avant		Siège arrière			
	Position du commutateur ON/OFF d'airbag avant côté passager*		Côté G	Côté D	Centre	
	MARCHE	ARRET				
groupe 0 jusqu'à 10 kg	X	U <sup>*2</sup>	U	U	U	Honda Baby Safe
groupe 0+ jusqu'à 13 kg	X	U <sup>*2</sup>	U	U	U	Honda Baby Safe
groupe I de 9 à 18 kg	UF <sup>*2</sup>	U <sup>*2</sup>	U	U	U	Honda ISOFIX (avec ceinture) Honda Eclipse
groupe II de 15 à 25 kg	UF <sup>*2</sup>	U <sup>*2</sup>	U, L <sup>*3</sup>	U, L <sup>*3</sup>	U	Honda KID FIX XP SICT L ; Honda KID FIX XP SICT avec ISOFIX intégré
groupe III de 22 à 36 kg	UF <sup>*2</sup>	U <sup>*2</sup>	U, L <sup>*3</sup>	U, L <sup>*3</sup>	U	Honda KID FIX XP SICT L ; Honda KID FIX XP SICT avec ISOFIX intégré

U : Adapté aux dispositifs de retenue « universels » homologués pour ce groupe de poids.

UF : Adapté aux dispositifs de retenue pour enfant « universels » face à la route homologués pour ce groupe de poids.

L : Adapté aux dispositifs de retenue pour enfant (DRE) particuliers indiqués dans le tableau.

X : Position non recommandée pour les enfants de ce groupe de poids.

\*1 : Le dispositif de retenue pour enfant (DRE) est conforme aux recommandations Honda à la date de publication. Il est conseillé de s'adresser à un concessionnaire agréé pour obtenir des informations à jour sur nos dispositifs de retenue pour enfant recommandés. D'autres dispositifs de retenue pour enfant peuvent être adaptés. Se reporter à la liste des véhicules recommandés pour le dispositif de retenue pour enfant concerné produite par le fabricant.

\*2 : Régler le siège avant sur la position arrière maximale de la glissière et l'angle du dossier de siège en position verticale.

\*3 : Honda KID FIX XP SICT peut être installé face à la route.

Modèles avec moteur 2,0 l

■ Installation d'un dispositif de retenue pour enfant avec une ceinture de sécurité

Groupe de poids	Position d'assise				Dispositifs de retenue pour enfant recommandés*1
	Passager avant		Siège arrière		
	Position du commutateur ON/OFF d'airbag avant côté passager*		Côté G	Côté D	
	MARCHE	ARRÊT			
groupe 0 jusqu'à 10 kg	X	U*2	U	U	Honda Baby Safe
groupe 0+ jusqu'à 13 kg	X	U*2	U	U	Honda Baby Safe
groupe I de 9 à 18 kg	UF*2	U*2	U	U	Honda ISOFIX (avec ceinture)
groupe II de 15 à 25 kg	UF*2	U*2	U, L*3	U, L*3	Honda KID FIX XP SICT L ; Honda KID FIX XP SICT avec ISOFIX équipé
groupe III de 22 à 36 kg	UF*2	U*2	U, L*3	U, L*3	Honda KID FIX XP SICT L ; Honda KID FIX XP SICT avec ISOFIX intégré

U : Adapté aux dispositifs de retenue « universels » homologués pour ce groupe de poids.

UF : Adapté aux dispositifs de retenue pour enfant « universels » face à la route homologués pour ce groupe de poids.

L : Adapté aux dispositifs de retenue pour enfant (DRE) particuliers indiqués dans le tableau. Ces dispositifs de retenue peuvent appartenir à la catégorie « véhicule spécifique », « usage restreint » ou « semi-universelle ».

X : Position non recommandée pour les enfants de ce groupe de poids.

\*1 : Le dispositif de retenue pour enfant (DRE) est conforme aux recommandations Honda à la date de publication. Il est conseillé de s'adresser à un concessionnaire agréé pour obtenir des informations à jour sur nos dispositifs de retenue pour enfant recommandés. D'autres dispositifs de retenue pour enfant peuvent être adaptés. Se reporter à la liste des véhicules recommandés pour le dispositif de retenue pour enfant concerné produit par le fabricant.

\*2 : Régler le siège avant sur la position arrière maximale de la glissière et l'angle du dossier de siège en position verticale.

\*3 : Honda KID FIX XP SICT peut être installé face à la route.

\* Non disponible sur tous les modèles



## ■ Installation d'un système de retenue pour enfant compatible avec un ancrage inférieur

Il est possible d'accrocher un dispositif de retenue pour enfant à l'un ou l'autre des sièges arrière extérieurs. Un dispositif de retenue pour enfant peut être fixé aux points d'ancrage inférieurs par des connecteurs rigides ou souples.



1. Localiser les repères d'ancrage apposés à la base de l'assise du siège.
2. Extraire les caches des ancrages sous les repères pour découvrir les ancrages inférieurs.

► Installation d'un système de retenue pour enfant compatible avec un ancrage inférieur

## ⚠ ATTENTION

**Ne jamais fixer deux dispositifs de retenue pour enfant au même ancrage. En cas de collision, un ancrage peut ne pas être suffisamment solide pour maintenir deux dispositifs de retenue pour enfant et peut se rompre, entraînant des blessures graves ou la mort.**

Certains dispositifs de retenue pour enfant sont dotés de coupelles de guidage en option qui évitent tout endommagement potentiel du garnissage du siège. Suivre les instructions du fabricant lors de l'utilisation des coupelles de guidage et les accrocher aux points d'ancrage inférieurs comme indiqué sur la figure.

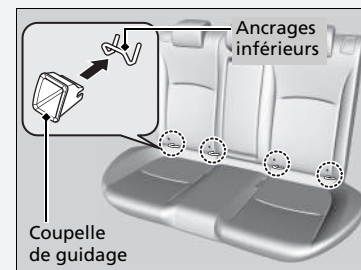

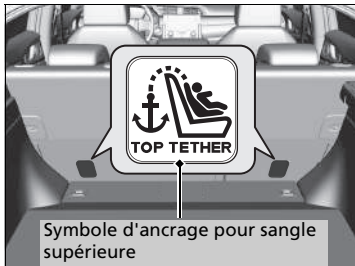
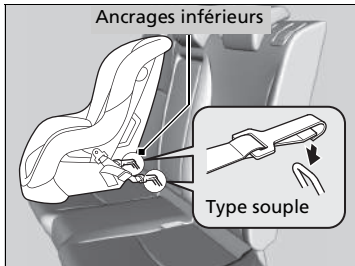
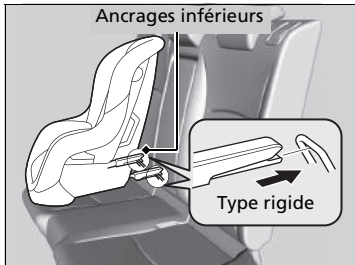

3. Placer le dispositif de retenue pour enfant sur le siège du véhicule et le fixer aux points d'ancrage inférieurs conformément aux instructions fournies avec le dispositif.

► Lors de l'installation du dispositif de retenue pour enfant, vérifier que les points d'ancrage inférieurs ne sont pas obstrués par la ceinture de sécurité ou d'autres objet.

► Installation d'un système de retenue pour enfant compatible avec un ancrage inférieur

**ATTENTION :** Lors de la fixation d'un dispositif de retenue pour enfant, ne jamais utiliser de crochet qui ne contient pas de symbole d'ancrage pour sangle supérieure.

Pour la sécurité de l'enfant, lors de l'utilisation d'un dispositif de retenue pour enfant fixé au système d'ancrage inférieur, vérifier que le dispositif est correctement fixé au véhicule. Un dispositif de retenue pour enfant qui n'est pas correctement fixé ne pourrait pas correctement protéger un enfant lors d'une collision et pourrait blesser l'enfant ou d'autres occupants du véhicule.

Le connecteur type souple peut ne pas être disponible dans votre pays.

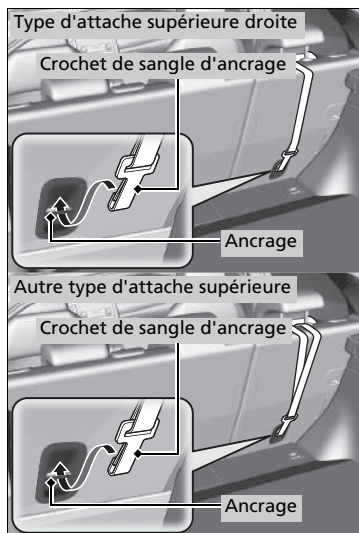

Sauf modèles avec moteur 2,0 l

Dispositif de retenue pour enfant à sangle d'ancrage

4. Relever l'appuie-tête au maximum.

Modèles avec cache du compartiment à bagages

► Rétracter le cache du compartiment à bagages.

☒ **Cache du compartiment à bagages\***

P. 263

5. Faire passer la sangle d'ancrage entre les tiges de l'appuie-tête et engager son crochet sur l'ancrage.

► S'assurer que la sangle n'est pas vrillée.

6. Serrer la sangle d'arrimage comme indiqué dans les consignes du fabricant du dispositif de retenue pour enfant.

7. S'assurer que le dispositif de retenue pour enfant est fermement maintenu en le faisant basculer d'avant en arrière et d'un côté à l'autre ; il ne doit présenter que peu de jeu.

8. Vérifier que toute ceinture de sécurité inutilisée à portée de main d'un enfant est bouclée.

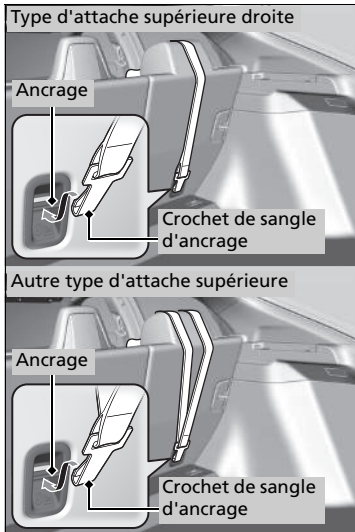

Modèles avec moteur 2,0 l

Dispositif de retenue pour enfant à sangle d'ancrage

Modèles avec cache du compartiment à bagages

4. Rétracter le cache du compartiment à bagages.

► **Cache du compartiment à bagages\***

P. 263

5. Faire passer la sangle d'arrimage au-dessus de l'appui-tête.

► S'assurer que la sangle n'est pas vrillée.

6. Serrer la sangle d'arrimage comme indiqué dans les consignes du fabricant du dispositif de retenue pour enfant.

7. S'assurer que le dispositif de retenue pour enfant est fermement maintenu en le faisant basculer d'avant en arrière et d'un côté à l'autre ; il ne doit présenter que peu de jeu.

8. Vérifier que toute ceinture de sécurité inutilisée à portée de main d'un enfant est bouclée.

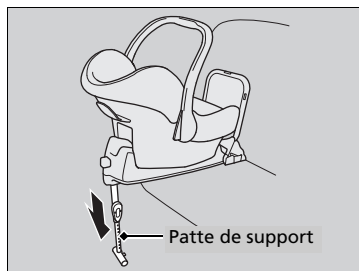

**Modèles avec feu antibrouillard arrière**

**Dispositif de retenue pour enfant à patte de support**

4. Agrandir la patte de support jusqu'à ce qu'elle touche le sol, comme indiqué par le fabricant du dispositif de retenue pour enfant.
  - Confirmer que la section du plancher sur laquelle repose la patte de support est de niveau. Si la section n'est pas de niveau, la patte de support ne peut fournir le support approprié.
  - S'assurer qu'il n'y a aucun contact entre le dispositif de retenue pour enfant et le siège situé devant lui.

## Installation d'un dispositif de retenue pour enfant avec une ceinture de sécurité ventrale/thoracique

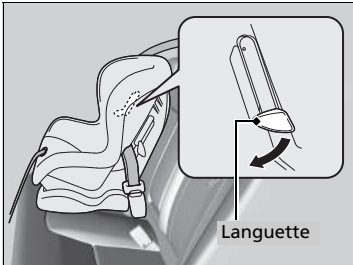
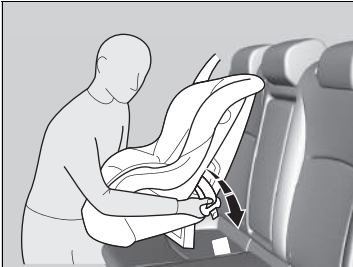

1. Placer le dispositif de retenue pour enfant sur le siège du véhicule.
2. Faire passer la ceinture de sécurité dans le dispositif de retenue pour enfant conformément aux instructions du fabricant, et engager la languette de verrouillage dans la boucle.
  - Engager la languette à fond jusqu'à ce qu'elle soit verrouillée.
3. Abaisser la languette. Faire passer la sangle thoracique de la ceinture dans la fente sur le côté du dispositif de retenue.
4. Saisir la sangle thoracique près de la boucle et la tirer pour éliminer tout le mou de la sangle.
  - Simultanément appuyer sur le dispositif de retenue pour enfant pour l'enfoncer dans le coussin du siège.
5. Positionner correctement la ceinture et remonter la languette. S'assurer que la sangle n'est pas vrillée.
  - Lorsque la languette est remontée, tirer sur la partie supérieure de la sangle pour en éliminer le mou.

## Installation d'un dispositif de retenue pour enfant avec une ceinture de sécurité ventrale/thoracique

Un dispositif de retenue pour enfant qui n'est pas correctement fixé ne pourrait pas correctement protéger un enfant lors d'une collision et pourrait blesser l'enfant ou d'autres occupants du véhicule.

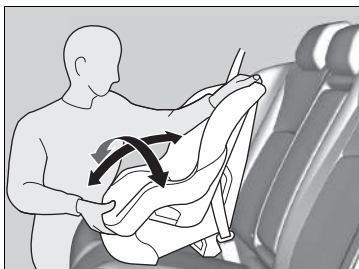

6. S'assurer que le dispositif de retenue pour enfant est fermement maintenu en le faisant basculer d'avant en arrière et d'un côté à l'autre ; il ne doit présenter que peu de jeu.
7. Vérifier que toute ceinture de sécurité inutilisée à portée de main d'un enfant est bouclée.

**Sauf modèles destinés à l'Europe**

Si le dispositif de retenue pour enfant ne comporte pas de mécanisme permettant de maintenir la ceinture, fixer une pince sur la ceinture de sécurité.

A l'issue des étapes 1 et 2, tirer sur la sangle thoracique de la ceinture de sécurité et s'assurer qu'il n'y a pas de mou au niveau de la sangle sous-abdominale.

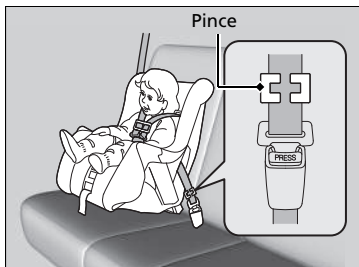

3. Pincer fermement la ceinture au niveau de la languette de blocage. Pincer les deux parties de la sangle de manière qu'elles ne glissent pas dans la languette de blocage. Déboucler la ceinture de sécurité.
4. Installer la pince comme illustré. Placer la pince le plus près possible de la languette de blocage.
5. Engager la languette de verrouillage dans la boucle. Passer aux étapes 6 et 7.

## Renfort de la sécurité avec une attache à sangle

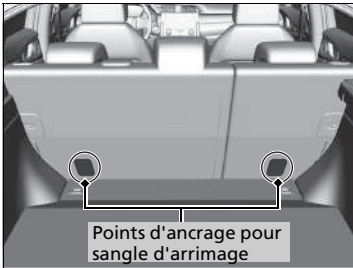

Deux points d'ancrage sont prévus derrière chaque place assise arrière extérieure. Si le dispositif de retenue pour enfant est livré avec une attache mais peut être installé avec une ceinture de sécurité, l'attache peut être également utilisée pour plus de sécurité.

1. Localiser le point d'ancrage approprié.

### Modèles avec cache du compartiment à bagages

- Rétracter le cache du compartiment à bagages.

### ☒ Cache du compartiment à bagages\*

P. 263

## ☒ Renfort de la sécurité avec une attache à sangle

**ATTENTION :** Les points d'ancrage des dispositifs de retenue pour enfant sont conçus pour supporter les charges imposées par des dispositifs de retenue pour enfant correctement fixés. En aucun cas ils ne doivent être utilisés pour fixer des ceintures de sécurité ou harnais pour adultes, ou pour attacher d'autres objets ou équipements au véhicule.

Toujours utiliser une attache sur les sièges enfant face à la route lorsqu'ils sont fixés à l'aide de la ceinture de sécurité ou des ancrages inférieurs.

\* Non disponible sur tous les modèles



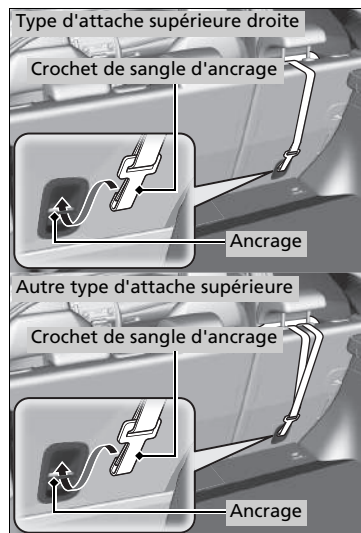

Sauf modèles avec moteur 2,0 l

2. Relever l'appuie-tête au maximum, puis passer la sangle d'attache entre les tiges de l'appuie-tête et engager son crochet sur l'ancrage.
  - S'assurer que la sangle n'est pas vrillée.
3. Fixer le crochet de sangle d'attache au point d'ancrage.
4. Serrer la sangle d'arrimage comme indiqué dans les consignes du fabricant du dispositif de retenue pour enfant.

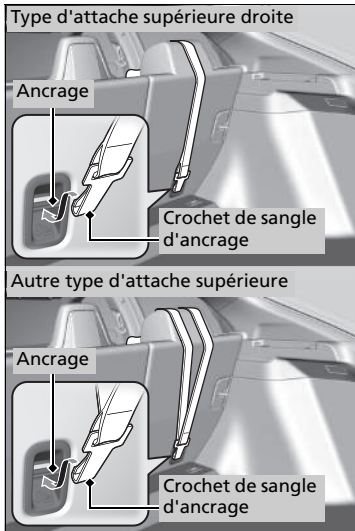

**Modèles avec moteur 2,0 l**

2. Faire passer la sangle d'arrimage au-dessus de l'appui-tête.
  - S'assurer que la sangle n'est pas vrillée.
3. Fixer le crochet de sangle d'attache au point d'ancrage.
4. Serrer la sangle d'arrimage comme indiqué dans les consignes du fabricant du dispositif de retenue pour enfant.

## Sécurité des enfants de plus grande taille

### ■ Protection des enfants de grande taille

Les pages suivantes expliquent comment vérifier le bon ajustement de la ceinture de sécurité, indiquent le type de siège rehausseur à utiliser lorsqu'un tel siège est nécessaire et donnent les précautions importantes à observer si un enfant doit s'asseoir à l'avant.

### ■ Vérification du bon ajustement de la ceinture de sécurité

Lorsqu'un enfant est trop grand pour un système de retenue pour enfant, le maintenir sur un siège arrière au moyen d'une ceinture de sécurité ventrale/thoracique. Demander à l'enfant de s'asseoir bien droit et bien calé au fond de son siège, puis se poser les questions suivantes.



#### ■ Liste de contrôle

- Les genoux de l'enfant sont-ils pliés confortablement sur le bord du siège ?
- La sangle thoracique de la ceinture passe-t-elle entre le cou et le bras de l'enfant ?
- La sangle sous-abdominale de la ceinture est-elle le plus bas possible et touche-t-elle bien les cuisses de l'enfant ?
- L'enfant pourra-t-il rester assis de cette manière pendant tout le trajet ?

Si la réponse à chacune de ces questions est oui, l'enfant est prêt à porter convenablement la ceinture de sécurité ventrale/thoracique. En cas de réponse négative à l'une des questions, l'enfant a besoin d'un siège rehausseur jusqu'à ce qu'il puisse porter la ceinture de sécurité sans siège rehausseur.

### ►► Sécurité des enfants de plus grande taille

## ⚠ ATTENTION

Un enfant de 12 ans ou moins assis à l'avant du véhicule pourrait subir des blessures graves voire mortelles en cas de déploiement de l'airbag avant côté passager.

Si un enfant de grande taille doit être assis à l'avant, reculer le siège passager au maximum, faire asseoir l'enfant correctement et boucler sa ceinture de sécurité. Utiliser un siège rehausseur si nécessaire.

## Sièges rehausseurs



Si l'utilisation d'une ceinture ventrale/thoracique ne convient pas, placer l'enfant dans un siège rehausseur sur le siège arrière. Pour la sécurité de l'enfant, s'assurer qu'il satisfait à l'ensemble des conditions du fabricant du siège rehausseur.

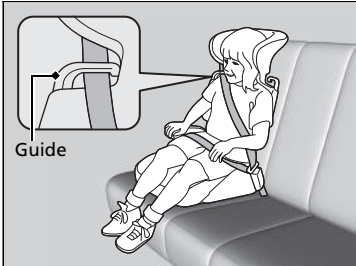

Un dossier est disponible pour certains sièges rehausseurs. Installer le dossier sur le siège rehausseur et le régler par rapport au siège du véhicule conformément aux instructions du fabricant. S'assurer que la ceinture est correctement passée dans le guide au niveau de l'épaule du dossier et qu'elle ne touche pas ou ne passe pas sur le cou de l'enfant.

## Sièges rehausseurs

Lors de l'installation d'un siège rehausseur, lire attentivement les instructions qui l'accompagnent et mettre en place le siège comme requis.

Les sièges rehausseurs peuvent être à haut dossier ou à bas dossier. Choisir un siège rehausseur permettant à l'enfant le port convenable de la ceinture de sécurité.

Nous recommandons l'utilisation d'un siège rehausseur avec dossier pour faciliter l'ajustement de la sangle thoracique.

## ■ Protection des enfants de grande taille - Contrôles finaux

Le véhicule possède des sièges arrière sur lesquels les enfants peuvent être correctement retenus. En cas de transport de plusieurs enfants, un enfant devant être assis à l'avant du véhicule :

- Lire attentivement le présent manuel et s'assurer de bien comprendre l'ensemble des consignes et informations de sécurité.
- Reculer le siège avant au maximum.
- Demander à l'enfant de s'asseoir bien droit et bien calé au fond de son siège.
- S'assurer que la ceinture de sécurité est correctement positionnée de sorte que l'enfant soit convenablement attaché.

## ■ Surveillance des passagers enfants

Il est fortement recommandé de toujours garder un œil sur les passagers enfants. Même avec les enfants plus âgés et plus responsables, il convient de leur rappeler d'attacher leur ceinture de sécurité et de se tenir convenablement.

## Monoxyde de carbone

Les gaz d'échappement de ce véhicule contiennent du monoxyde de carbone, un gaz incolore, inodore et hautement toxique. Le monoxyde de carbone ne devrait pas pénétrer dans l'habitacle pendant la marche normale tant que le véhicule est correctement entretenu.

### ■ Faire contrôler l'étanchéité du système d'échappement dans les cas suivants :

- Un bruit inhabituel émane du système d'échappement.
- Le système d'échappement peut avoir été endommagé.
- Le véhicule est soulevé pour une vidange d'huile.

Lors de la conduite du véhicule avec le hayon ouvert, les gaz d'échappement peuvent être aspirés avec l'air à l'intérieur du véhicule et créer une situation dangereuse. S'il s'avère nécessaire de rouler le hayon ouvert, ouvrir toutes les vitres et régler le système de chauffage\*/ système de commande de la climatisation\* comme indiqué ci-dessous.

1. Sélectionner le mode air frais.
2. Sélectionner le mode .
3. Faire tourner le ventilateur à vitesse maximale.
4. Régler la température à un niveau confortable.

Régler le circuit de chauffage\*/système de commande de la climatisation\* de la même façon si vous restez dans votre véhicule garé, moteur en marche.

### ☒ Monoxyde de carbone

## ⚠ ATTENTION

Le monoxyde de carbone est un gaz toxique.

Toute inhalation risque de provoquer une perte de connaissance et d'être mortelle.

Eviter tout endroit confiné et toute activité exposant au monoxyde de carbone.

Le monoxyde de carbone peut s'accumuler rapidement dans un endroit clos tel qu'un garage.

Ne pas faire tourner le moteur lorsque la porte du garage est fermée. Même lorsque la porte est ouverte, ne faire tourner le moteur que pour sortir le véhicule du garage.

\* Non disponible sur tous les modèles

## Emplacement des étiquettes

Ces étiquettes se trouvent aux emplacements indiqués. Elles mettent en garde contre les dangers potentiels susceptibles de causer des blessures graves ou mortelles. Lire attentivement ces étiquettes.

Si une étiquette se détache ou devient difficile à lire, demander une rechange au réparateur agréé.

### Pare-soleil

Sécurité enfant/airbag SRS  
(Type à conduite à gauche)  
P. 73

Étiquette du système de  
désactivation d'airbag  
avant côté passager  
(Type à conduite à gauche)  
P. 62

Étiquette du chargeur sans fil\*  
P. 259

Carénage de cloison avant  
Étiquette du carénage  
de cloison avant  
P. 671

Bouchon du réservoir de réserve  
Étiquette de danger du bouchon  
du réservoir de réserve  
P. 682

Étiquette du système de soulèvement  
automatique du capot\*  
P. 70

Étiquette du climatiseur\*  
P. 718

Étiquette des appuie-tête  
arrière extérieurs\*  
P. 245

Pare-soleil  
Sécurité enfant/airbag SRS  
(Type à conduite à droite)  
P. 73

Étiquette de la sécurité enfant\*  
P. 73

Étiquette du système de  
désactivation d'airbag  
avant côté passager  
(Type à conduite à droite)\*  
P. 62

Étiquette de danger de la  
batterie  
P. 715

# Tableau de bord

Les touches, témoins et jauges du tableau de bord sont décrits dans ce chapitre.





## **Témoins**

Messages d'avertissement et d'information de l'interface d'information pour le conducteur..... 130





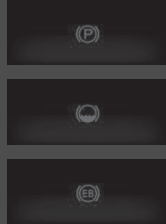

## **Jauges et interface d'information du conducteur**

Jauges ..... 155  
Interface d'information pour le conducteur.... 157





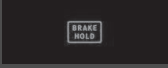







Témoin	Appellation	Allumé/Clignotant	Explication	Message
 <p>(rouge)</p>	Témoin de frein de stationnement et de système de freinage (rouge)	<ul style="list-style-type: none"> <li>• S'allume pendant quelques secondes lorsque le contacteur d'allumage est sur MARCHE *1, puis s'éteint si le frein de stationnement est desserré.</li> <li>• S'allume lorsque le frein de stationnement est serré et s'éteint lorsqu'il est desserré.</li> <li>• S'allume lorsque le niveau de liquide de frein est faible.</li> <li>• S'allume en cas d'anomalie au niveau du système de freinage.</li> <li>• Le signal sonore retentit et le témoin s'allume en cas de conduite avec le frein de stationnement pas complètement desserré.</li> </ul>	<ul style="list-style-type: none"> <li>• <b>S'allume au cours de la conduite</b> - S'assurer que le frein de stationnement est desserré. Vérifier le niveau du liquide de frein. <ul style="list-style-type: none"> <li>➤ <b>Que faire s'il s'allume pendant le trajet</b> P. 769</li> </ul> </li> <li>• <b>S'allume avec le témoin ABS</b> - Faire contrôler le véhicule par un concessionnaire. <ul style="list-style-type: none"> <li>➤ <b>Si le témoin du système de freinage (rouge) s'allume ou clignote</b> P. 769</li> </ul> </li> </ul> <p><b>Modèles avec moteur 1,0 l</b></p> <ul style="list-style-type: none"> <li>• <b>S'allume avec le témoin de frein de stationnement et de système de freinage (orange)</b> - S'arrêter dans un endroit sûr. Contacter un concessionnaire pour effectuer la réparation. La pédale de frein devient plus difficile à actionner. Enfoncer la pédale plus loin que ce que vous faites normalement.</li> </ul>	







\*1 : Les modèles équipés du système d'accès sans clé ont une touche **ENGINE START/STOP** au lieu d'un contacteur d'allumage.

Témoin	Appellation	Allumé/Clignotant	Explication	Message
	Témoin de frein de stationnement et de système de freinage (rouge)	<ul style="list-style-type: none"> <li>• S'allume pendant environ 15 secondes lorsque l'on tire sur le commutateur du frein de stationnement électrique alors que le contacteur d'allumage est en position ANTIVOL *1.</li> <li>• Reste allumé pendant environ 15 secondes lorsque l'on tourne le contacteur d'allumage sur la position ANTIVOL *1 tandis que le frein de stationnement électrique est actionné.</li> </ul>	<ul style="list-style-type: none"> <li>• <b>Clignote, et le témoin de frein de stationnement et de système de freinage (orange) s'allume en même temps</b> - Le système de frein de stationnement électrique présente une anomalie. Le frein de stationnement n'est peut-être pas serré. Eviter d'utiliser le frein de stationnement et faire immédiatement contrôler le véhicule par un concessionnaire. <ul style="list-style-type: none"> <li>➤ <b>Si le témoin du système de freinage (rouge) s'allume ou clignote en même temps que le témoin du système de freinage (orange) s'allume</b> P. 770</li> </ul> </li> </ul>	—
	Indicateur de système de maintien du frein automatique	<ul style="list-style-type: none"> <li>• S'allume pendant quelques secondes lorsque le contacteur d'allumage est sur MARCHE *1, puis s'éteint.</li> <li>• S'allume lorsque le système de maintien du frein automatique est activé.</li> </ul>	<ul style="list-style-type: none"> <li>➤ <b>Blocage de frein automatique</b> P. 610</li> </ul>	
	Témoin de maintien du frein automatique	<ul style="list-style-type: none"> <li>• S'allume pendant quelques secondes lorsque le contacteur d'allumage est sur MARCHE *1, puis s'éteint.</li> <li>• S'allume lorsque le maintien du frein automatique est activé.</li> </ul>	<ul style="list-style-type: none"> <li>➤ <b>Blocage de frein automatique</b> P. 610</li> </ul>	—











\*1 : Les modèles équipés du système d'accès sans clé ont une touche **ENGINE START/STOP** au lieu d'un contacteur d'allumage.

Témoïn	Appellation	Allumé/Clignotant	Explication	Message
 (orange)	Témoïn de frein de stationnement et de système de freinage (orange)	<ul style="list-style-type: none"> <li>• S'allume pendant quelques secondes lorsque le contacteur d'allumage est sur MARCHE *1, puis s'éteint.</li> <li>• S'allume en cas de problème avec un système associé au freinage autre que le système de freinage traditionnel.</li> <li>• S'allume en cas d'anomalie dans le système de frein de stationnement électrique ou dans le système de blocage de frein automatique.</li> </ul>	<ul style="list-style-type: none"> <li>• <b>Demeure constamment allumé</b> - Faire contrôler le véhicule par un concessionnaire.</li> <li>• <b>S'allume au cours de la conduite</b> - Eviter d'utiliser le frein de stationnement et faire immédiatement contrôler le véhicule par un concessionnaire.</li> </ul>	     Modèles avec moteur 1,0 l 
		Modèles avec CMBS <ul style="list-style-type: none"> <li>• S'allume en cas d'anomalie au niveau du capteur radar.</li> <li>• Le témoïn peut s'allumer temporairement lorsque la limite de charge maximale est dépassée.</li> </ul>	<ul style="list-style-type: none"> <li>• Vérifier que la charge totale est conforme à la limite de charge maximale.   <b>Limite de charge</b> P. 483</li> <li>• <b>Demeure constamment allumé</b> - Faire contrôler le véhicule par un concessionnaire.</li> </ul>	

\*1 : Les modèles équipés du système d'accès sans clé ont une touche **ENGINE START/STOP** au lieu d'un contacteur d'allumage.

Témoin	Appellation	Allumé/Clignotant	Explication	Message
	Témoin de pression d'huile faible	<ul style="list-style-type: none"> <li>• S'allume lorsque le contacteur d'allumage est amené à la position MARCHE *1 et s'éteint au démarrage du moteur.</li> <li>• Il s'allume lorsque la pression d'huile moteur est faible.</li> </ul>	<ul style="list-style-type: none"> <li>• <b>S'allume au cours de la conduite</b> - S'arrêter immédiatement dans un endroit sûr. <ul style="list-style-type: none"> <li>➤ <b>Si le témoin de pression d'huile faible s'allume</b> P. 767</li> </ul> </li> </ul>	
	Témoin de dysfonctionnement	<p><b>Sauf modèles avec moteur 1,5 l</b></p> <ul style="list-style-type: none"> <li>• S'allume lorsque le contacteur d'allumage est réglé sur la position MARCHE *1 et s'éteint au démarrage du moteur.</li> </ul> <p><b>Modèles avec moteur 1,5 l</b></p> <ul style="list-style-type: none"> <li>• S'allume lorsque le contacteur d'allumage est en position MARCHE *1 et s'éteint quand le moteur démarre ou au bout de quelques secondes si le moteur ne démarre pas.</li> <li>• S'allume en cas d'anomalie au niveau des systèmes de contrôle des émissions polluantes.</li> <li>• Clignote en cas de ratés détectés dans les cylindres du moteur.</li> </ul>	<ul style="list-style-type: none"> <li>• <b>S'allume au cours de la conduite</b> - Faire contrôler le véhicule par un concessionnaire.</li> </ul> <p><b>Modèles avec feu antibrouillard arrière</b></p> <ul style="list-style-type: none"> <li>• Indique le résultat de l'auto-diagnostic du système antipollution.</li> <li>• <b>Clignote en roulant</b> - S'arrêter dans un endroit sûr à l'écart d'objets inflammables. Couper le moteur pendant au moins 10 minutes jusqu'à ce qu'il refroidisse. Ensuite, emmener le véhicule chez un réparateur agréé. <ul style="list-style-type: none"> <li>➤ <b>Si le témoin de dysfonctionnement s'allume ou clignote</b> P. 768</li> </ul> </li> </ul>	











\*1 : Les modèles équipés du système d'accès sans clé ont une touche **ENGINE START/STOP** au lieu d'un contacteur d'allumage.

Témoïn	Appellation	Allumé/Clignotant	Explication	Message
	Témoïn du système de charge	<ul style="list-style-type: none"> <li>S'allume lorsque le contacteur d'allumage est amené à la position MARCHE *<sup>1</sup> et s'éteint au démarrage du moteur.</li> <li>S'allume lorsque la batterie n'est pas en charge.</li> </ul>	<ul style="list-style-type: none"> <li><b>S'allume au cours de la conduite</b> - Couper le système de chauffage automatique*/système de commande de climatisation* et le désembueur arrière afin de réduire la consommation électrique. <ul style="list-style-type: none"> <li>➤ <b>Si le témoïn du système de charge s'allume</b> P. 767</li> </ul> </li> </ul>	
	Indicateur de position du levier de vitesses*	<ul style="list-style-type: none"> <li>Indique la position actuelle du levier de vitesses.</li> </ul>	<ul style="list-style-type: none"> <li>➤ <b>Passage des vitesses</b> P. 498, 500</li> </ul>	—
	Témoïn du système de transmission*	<ul style="list-style-type: none"> <li>S'allume pendant quelques secondes lorsque le contacteur d'allumage est sur MARCHE *<sup>1</sup>, puis s'éteint.</li> <li>Clignote lorsque le système de boîte de vitesses présente une anomalie.</li> </ul>	<ul style="list-style-type: none"> <li><b>Clignote en roulant</b> - Eviter tout démarrage et toute accélération soudains et faire immédiatement contrôler le véhicule par un concessionnaire.</li> </ul>	
	Indicateur de montée de rapport*	<ul style="list-style-type: none"> <li>S'allume lorsque le passage à un rapport supérieur est recommandé.</li> </ul>	<ul style="list-style-type: none"> <li>➤ <b>Indicateurs de montée/descente* des rapports</b> P. 504</li> </ul>	—
	Indicateur de descente de rapport*	<ul style="list-style-type: none"> <li>S'allume lorsque le passage à un rapport inférieur est recommandé.</li> </ul>	<ul style="list-style-type: none"> <li>➤ <b>Indicateurs de montée/descente* des rapports</b> P. 504</li> </ul>	—
	Indicateur <b>M</b> (mode de changement de vitesse manuel 7 vitesses)/Indicateur de changement de vitesse*	<ul style="list-style-type: none"> <li>S'allume lorsque le mode de changement de vitesse manuel 7 vitesses est activé.</li> </ul>	<ul style="list-style-type: none"> <li>➤ <b>Mode de changement de vitesse manuel 7 vitesses</b> P. 502</li> </ul>	—









\* 1 : Les modèles équipés du système d'accès sans clé ont une touche **ENGINE START/STOP** au lieu d'un contacteur d'allumage.

Témoins	Appellation	Allumé/Clignotant	Explication	Message
<div style="border: 1px solid white; padding: 5px; display: inline-block; width: 30px; height: 30px; text-align: center; line-height: 30px;">6</div>	Indicateur de rapport*	<ul style="list-style-type: none"> <li>• Indique la position du rapport : 1er au 6e.</li> </ul>	<ul style="list-style-type: none"> <li>• Si vous changez les vitesses très lentement, une autre position de rapport peut s'afficher pendant un instant.               <ul style="list-style-type: none"> <li>▣ <b>Passage des rapports</b> P. 505</li> </ul> </li> <li>• L'affichage peut être activé/désactivé dans les fonctions personnalisées de l'interface d'information du conducteur ou sur l'écran audio/informations.               <ul style="list-style-type: none"> <li>▣ <b>Fonctions personnalisées</b> P. 168, 387</li> </ul> </li> <li>• Dans les conditions suivantes, les rapports engagés et les bordures d'encadrement ne sont pas affichés.               <ul style="list-style-type: none"> <li>- Le levier de vitesses est en position <b>R</b>.</li> <li>- L'affichage de l'indicateur de rapport est éteint dans les fonctions personnalisées.</li> </ul> </li> <li>• Dans les conditions suivantes, les rapports ne sont pas affichés.               <ul style="list-style-type: none"> <li>- Le véhicule est à l'arrêt (vitesse inférieure à 3 km/h environ*).</li> <li>- Le levier de vitesses est en position <b>N</b>.</li> </ul> </li> </ul>	—

\* Non disponible sur tous les modèles





Témoïn	Appellation	Allumé/Clignotant	Explication	Message
	Témoïn de rappel de ceinture de sécurité	<ul style="list-style-type: none"> <li>S'allume si la ceinture de sécurité du conducteur n'est pas bouclée lorsque le contacteur d'allumage est en position MARCHE <sup>*1</sup>.</li> </ul> <p><b>Modèles avec feu antibrouillard arrière</b></p> <ul style="list-style-type: none"> <li>Si le passager avant ne porte pas sa ceinture de sécurité, le témoïn s'allume quelques secondes plus tard.</li> </ul> <p><b>Tous les modèles</b></p> <ul style="list-style-type: none"> <li>Clignote en roulant si le conducteur et/ou le passager avant* n'a pas bouclé sa ceinture de sécurité. Le signal sonore retentit et le témoïn clignote à intervalles réguliers.</li> </ul>	<ul style="list-style-type: none"> <li>Le signal sonore s'interrompt et le témoïn s'éteint lorsque le conducteur et le passager avant* ont bouclé leurs ceintures de sécurité.</li> <li><b>Reste allumé après que le conducteur ou le passager avant a bouclé sa ceinture de sécurité.</b> - Une erreur de détection peut s'être produite au niveau du capteur. Faire contrôler le véhicule par un réparateur agréé. <ul style="list-style-type: none"> <li>➤ <b>Rappel de ceinture de sécurité</b> P. 47</li> </ul> </li> </ul>	 
	Témoïn de niveau de carburant bas	<ul style="list-style-type: none"> <li>S'allume lorsque le niveau de carburant dans le réservoir est bas (environ 7,0 litres restants).</li> <li>Clignote en cas d'anomalie au niveau de la jauge de carburant.</li> </ul>	<ul style="list-style-type: none"> <li><b>S'allume</b> - Faire le plein de carburant dès que possible.</li> <li><b>Clignote</b> - Faire contrôler le véhicule par un concessionnaire.</li> </ul>	 
	Témoïn du système de freinage antiblocage (ABS)	<ul style="list-style-type: none"> <li>S'allume pendant quelques secondes lorsque le contacteur d'allumage est sur MARCHE <sup>*1</sup>, puis s'éteint.</li> <li>Si le témoïn s'allume à tout autre moment, le système ABS présente une anomalie.</li> </ul>	<ul style="list-style-type: none"> <li><b>Demeure constamment allumé</b> - Faire contrôler le véhicule par un concessionnaire. Même avec ce témoïn allumé, le véhicule conserve toutes ses capacités de freinage normales, sans la fonction antiblocage. <ul style="list-style-type: none"> <li>➤ <b>Système de freinage antiblocage (ABS)</b> P. 613</li> </ul> </li> </ul>	

\*1 : Les modèles équipés du système d'accès sans clé ont une touche **ENGINE START/STOP** au lieu d'un contacteur d'allumage.











Témoin	Appellation	Allumé/Clignotant	Explication	Message
	Témoin de système de retenue supplémentaire	<ul style="list-style-type: none"> <li>S'allume pendant quelques secondes lorsque le contacteur d'allumage est sur MARCHE *1, puis s'éteint.</li> <li>S'allume en cas d'anomalie au niveau d'un des composants suivants :                             <ul style="list-style-type: none"> <li>- Système de retenue supplémentaire</li> <li>- Système d'airbags latéraux</li> <li>- Système d'airbags latéraux rideaux</li> <li>- Tendeur de ceinture de sécurité</li> </ul> </li> </ul>	<ul style="list-style-type: none"> <li><b>Demeure constamment allumé ou ne s'allume pas du tout</b> - Faire contrôler le véhicule par un concessionnaire.</li> </ul>	
 ON  OFF 	Témoins d'activation/désactivation de l'airbag avant côté passager*	<ul style="list-style-type: none"> <li>Les deux témoins s'allument pendant quelques secondes lorsque le contacteur d'allumage est en position MARCHE *1, puis s'éteignent après un auto diagnostic du système.</li> <li>Lorsque l'airbag frontal passager est activé : Le témoin se rallume et reste allumé pendant environ 60 secondes.</li> <li>Lorsque l'airbag frontal passager est désactivé : le témoin de désactivation s'allume de nouveau et demeure allumé. C'est un rappel que l'airbag frontal du passager est désactivé.</li> </ul>	<ul style="list-style-type: none"> <li> <b>Système de désactivation de l'airbag avant côté passager*</b> P. 61</li> </ul>	

\*1 : Les modèles équipés du système d'accès sans clé ont une touche **ENGINE START/STOP** au lieu d'un contacteur d'allumage.





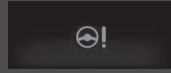



Témoïn	Appellation	Allumé/Clignotant	Explication	Message
	Témoïn du système de contrôle électronique de trajectoire (VSA)	<ul style="list-style-type: none"> <li>• S'allume pendant quelques secondes lorsque le contacteur d'allumage est sur MARCHE *1, puis s'éteint.</li> <li>• Clignote pendant l'intervention du système VSA.</li> <li>• S'allume en cas d'anomalie du système VSA, de l'assistance au freinage, du lancement de la fonction d'assistance au freinage ou du système d'aide au démarrage en côte.</li> </ul>	<ul style="list-style-type: none"> <li>• <b>Demeure constamment allumé</b> - Faire contrôler le véhicule par un concessionnaire.   <b>Système de contrôle électronique de trajectoire (VSA)</b> P. 591</li> </ul>	
		<ul style="list-style-type: none"> <li>• S'allume si le système VSA est temporairement désactivé suite à un débranchement et rebranchement de la batterie.</li> </ul>	<ul style="list-style-type: none"> <li>• Conduire sur une courte distance à plus de 20 km/h. Le témoïn doit s'éteindre. S'il ne le fait pas, faire contrôler le véhicule par un concessionnaire agréé.</li> </ul>	

\*1 : Les modèles équipés du système d'accès sans clé ont une touche **ENGINE START/STOP** au lieu d'un contacteur d'allumage.



Témoin	Appellation	Allumé/Clignotant	Explication	Message
	Témoin OFF du contrôle électronique de trajectoire (VSA)	<ul style="list-style-type: none"> <li>S'allume pendant quelques secondes lorsque le contacteur d'allumage est sur MARCHE *1, puis s'éteint.</li> <li>S'allume lorsque le système VSA est partiellement désactivé.</li> </ul>	<ul style="list-style-type: none"> <li>➤ <b>Activation et désactivation du système VSA</b> P. 592</li> </ul>	
		<p><b>Modèles avec moteur 2,0 l</b></p> <ul style="list-style-type: none"> <li>S'allume en cas de maintien du bouton  (VSA OFF) enfoncé alors que la position <b>+R</b> est sélectionnée.</li> </ul>	<ul style="list-style-type: none"> <li>➤ <b>Lorsque le mode de transmission est sur le mode +R</b> P. 593</li> </ul>	
		<ul style="list-style-type: none"> <li>S'allume si le système VSA est temporairement désactivé suite à un débranchement et rebranchement de la batterie.</li> </ul>	<ul style="list-style-type: none"> <li>Conduire sur une courte distance à plus de 20 km/h. Le témoin doit s'éteindre. S'il ne le fait pas, faire contrôler le véhicule par un concessionnaire agréé.</li> </ul>	
	Témoin du système de direction assistée électrique (EPS)	<ul style="list-style-type: none"> <li>S'allume lorsque le contacteur d'allumage est amené à la position MARCHE *1 et s'éteint au démarrage du moteur.</li> <li>S'allume en cas d'anomalie au niveau du système EPS.</li> </ul>	<ul style="list-style-type: none"> <li><b>Demeure constamment allumé ou ne s'allume pas du tout</b> - Faire contrôler le véhicule par un concessionnaire.</li> <li>➤ <b>Si le témoin du système de direction assistée électrique (EPS) s'allume</b> P. 771</li> </ul>	
	Témoin du système d'amortissement adaptatif*	<ul style="list-style-type: none"> <li>S'allume lorsque le mode dynamique est activé.</li> </ul>	<ul style="list-style-type: none"> <li>➤ <b>Système d'amortissement adaptatif*</b> P. 523</li> </ul>	

\*1 : Les modèles équipés du système d'accès sans clé ont une touche **ENGINE START/STOP** au lieu d'un contacteur d'allumage.





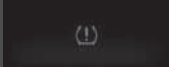

Tableau de bord

Témoin	Appellation	Allumé/Clignotant	Explication	Message
	<p>Modèles avec feu antibrouillard arrière</p> <p>Pression basse des pneus/Témoin du système d'avertissement de perte de pression</p>	<ul style="list-style-type: none"> <li>• S'allume pendant quelques secondes lorsque le contacteur d'allumage est sur MARCHE *1, puis s'éteint.</li> <li>• Peut s'allumer brièvement si le contacteur d'allumage est mis sur MARCHE *1 et que le véhicule n'est pas déplacé dans les 45 secondes, pour signaler que le processus d'étalonnage n'est pas encore terminé.</li> <li>• S'allume et reste allumé lorsque :                             <ul style="list-style-type: none"> <li>- La pression d'un ou plusieurs pneus est très faible.</li> <li>- Le système n'a pas été initialisé.</li> </ul> </li> </ul>	<ul style="list-style-type: none"> <li>• <b>S'allume au cours de la conduite</b> - S'arrêter dans un endroit sûr, vérifier la pression des pneus et gonfler les pneus si nécessaire.</li> <li>• <b>Demeure allumé après le gonflage des pneus aux pressions préconisées</b> - Le système doit être réinitialisé.                             <ul style="list-style-type: none"> <li>▣ <b>Initialisation du système d'alerte de crevaison</b> P. 600</li> </ul> </li> </ul>	
		<ul style="list-style-type: none"> <li>• Clignote pendant environ une minute, puis reste allumé s'il y a une anomalie au niveau du système d'avertissement de perte de pression, ou lorsqu'une roue galette* est installée temporairement.</li> </ul>	<ul style="list-style-type: none"> <li>• <b>Clignote et demeure allumé</b> - Faire contrôler le véhicule par un concessionnaire. Si une roue galette est installée sur le véhicule, faire réparer ou remplacer le pneu de dimensions normales et l'installer sur le véhicule dès que possible.</li> </ul>	
		<ul style="list-style-type: none"> <li>• S'allume si le système d'avertissement de perte de pression est temporairement désactivé suite à un débranchement et rebranchement de la batterie.</li> </ul>	<ul style="list-style-type: none"> <li>• Conduire sur une courte distance à plus de 20 km/h. Le témoin doit s'éteindre. S'il ne le fait pas, faire contrôler le véhicule par un concessionnaire agréé.</li> </ul>	





\*1 : Les modèles équipés du système d'accès sans clé ont une touche **ENGINE START/STOP** au lieu d'un contacteur d'allumage.

Témoin	Appellation	Allumé/Clignotant	Explication	Message
	<p>Modèles sans feu antibrouillard arrière</p> <p>Témoin du système d'alerte de crevaison</p>	<ul style="list-style-type: none"> <li>• S'allume pendant quelques secondes lorsque le mode d'alimentation est en position MARCHE.</li> <li>• S'allume lorsque la pression de gonflage de l'un des pneus est basse.</li> <li>• S'allume lorsqu'une roue galette* est temporairement installée.</li> </ul>	<ul style="list-style-type: none"> <li>• <b>S'allume ou clignote en roulant</b> - S'arrêter dans un endroit sûr, vérifier quel pneu présente une pression basse et en déterminer la cause.                             <ul style="list-style-type: none"> <li>▣ <b>Si le témoin du système d'avertissement de perte de pression/basse pression des pneus s'allume ou clignote</b> P. 773</li> </ul> </li> <li>• <b>Demeure allumé après le gonflage des pneus aux pressions préconisées</b> - Le système doit être étalonné.                             <ul style="list-style-type: none"> <li>▣ <b>Initialisation du système d'alerte de crevaison</b> P. 600</li> </ul> </li> <li>• Si une roue galette est installée sur le véhicule, faire réparer ou remplacer le pneu de dimensions normales et l'installer sur le véhicule dès que possible.</li> </ul>	
		<ul style="list-style-type: none"> <li>• Clignote pendant environ une minute, puis demeure allumé en cas d'anomalie au niveau de l'avertissement de perte de pression.</li> </ul>	<ul style="list-style-type: none"> <li>• <b>Clignote et demeure allumé</b> - Faire contrôler le véhicule par un concessionnaire.</li> </ul>	
		<ul style="list-style-type: none"> <li>• S'allume si le système d'avertissement de perte de pression est temporairement désactivé suite à un débranchement et rebranchement de la batterie.</li> </ul>	<ul style="list-style-type: none"> <li>• Conduire sur une courte distance à plus de 20 km/h. Le témoin doit s'éteindre. S'il ne le fait pas, faire contrôler le véhicule par un concessionnaire agréé.</li> </ul>	









\* Non disponible sur tous les modèles

Témoin	Appellation	Allumé/Clignotant	Explication	Message
	Témoin de message système	<ul style="list-style-type: none"> <li>• S'allume pendant quelques secondes lorsque le contacteur d'allumage est sur MARCHE *1, puis s'éteint.</li> <li>• S'allume tandis qu'un bip retentit lorsqu'une anomalie est détectée. Dans le même temps, un message système peut être lu sur l'interface d'information pour le conducteur.</li> </ul>	<ul style="list-style-type: none"> <li>• Lorsque le témoin est allumé, appuyer sur la touche  (Affichage/Information) pour relire le message.</li> <li>• Se reporter aux informations relatives aux témoins dans le présent chapitre en cas d'affichage d'un message système sur l'interface d'information pour le conducteur. Répondre au message en conséquence.</li> <li>• L'interface d'information pour le conducteur ne revient pas à l'écran normal tant que la mise en garde n'a pas été supprimée ou que la touche  n'a pas été enfoncée.</li> </ul>	—
	Témoin de feux de route automatiques*	<ul style="list-style-type: none"> <li>• S'allume lorsque toutes les conditions de fonctionnement des feux de route automatiques sont remplies.</li> </ul>	 <b>Feux de route automatiques*</b> P. 227	—

\*1 : Les modèles équipés du système d'accès sans clé ont une touche **ENGINE START/STOP** au lieu d'un contacteur d'allumage.







Témoin	Appellation	Allumé/Clignotant	Explication	Message
	Témoins de clignotants et de feux de détresse	<ul style="list-style-type: none"> <li>• Clignote lorsque le levier de clignotants est actionné.</li> <li>• Clignote ainsi que tous les clignotants lorsque vous appuyez sur le bouton de feux de détresse.</li> </ul>	<ul style="list-style-type: none"> <li>• <b>Ne clignote pas ou clignote rapidement</b>  <ul style="list-style-type: none"> <li>▣ Remplacement des ampoules de feux</li> <li>P. 691, 694, 695</li> </ul> </li> </ul>	—
		<p><b>Sauf modèles avec moteur 2,0 l</b></p> <ul style="list-style-type: none"> <li>• Clignote ainsi que tous les clignotants lorsque vous appuyez sur la pédale de frein alors que vous conduisez à vitesse élevée.</li> </ul>	<ul style="list-style-type: none"> <li>▣ <b>Signal d'arrêt d'urgence</b> P. 615</li> </ul>	
	Témoin de feux de route	<ul style="list-style-type: none"> <li>• S'allume lorsque les feux de route sont activés.</li> </ul>	—	—
	Témoin de feux allumés	<ul style="list-style-type: none"> <li>• S'allume lorsque le commutateur d'éclairage est en position Marche ou sur <b>AUTO</b> lorsque les feux extérieurs sont allumés.</li> </ul>	<ul style="list-style-type: none"> <li>• Si la clé de contact est retirée du contacteur d'allumage*1 tandis que des feux sont allumés, un signal sonore retentit à l'ouverture de la porte du conducteur.</li> </ul>	—
	Témoin de feux antibrouillard avant*	<ul style="list-style-type: none"> <li>• S'allume lorsque les antibrouillards avant sont allumés.</li> </ul>	—	—
	Témoin de feu antibrouillard arrière*	<ul style="list-style-type: none"> <li>• S'allume lorsque l'antibrouillard arrière est allumé.</li> </ul>	—	—

\*1 : Les modèles équipés du système d'accès sans clé ont une touche **ENGINE START/STOP** au lieu d'un contacteur d'allumage.

Témoin	Appellation	Allumé/Clignotant	Explication	Message* <sup>2</sup>
 <p>Témoin</p>	Témoin du système d'immobilisation	<ul style="list-style-type: none"> <li>Clignote lorsque le système d'immobilisation ne parvient pas à reconnaître les informations de la clé de contact.</li> </ul>	<ul style="list-style-type: none"> <li><b>Clignote</b> - Démarrage du moteur impossible. Mettre le contacteur d'allumage en position ANTIVOL <sup>*1</sup>, retirer la clé de contact<sup>*2</sup>, puis introduire la clé et mettre à nouveau le contacteur d'allumage en position MARCHE <sup>*1</sup>.</li> <li><b>Clignote régulièrement</b> - Anomalie de fonctionnement potentielle du système. Faire contrôler le véhicule par un réparateur agréé.</li> <li>Ne pas tenter de modifier ce système ou d'y ajouter d'autres dispositifs. Des anomalies électriques risquent d'en découler.</li> </ul>	<div style="border: 1px solid black; padding: 5px; margin-bottom: 5px;">Modèles sans système d'accès sans clé</div>    <div style="border: 1px solid black; padding: 5px; margin-bottom: 5px;">Modèles avec système d'accès sans clé</div>   









\*1 : Les modèles équipés du système d'accès sans clé ont une touche **ENGINE START/STOP** au lieu d'un contacteur d'allumage.

\*2 : Modèles à conduite à droite uniquement : appuyer longuement sur la pédale de frein et/ou d'embrayage avant de mettre le contact.





Témoin	Appellation	Allumé/Clignotant	Explication	Message
 <p>Témoin</p>	Témoin d'alarme du système de sécurité	<ul style="list-style-type: none"> <li>• Clignote lorsque l'alarme du système de sécurité a été armée.</li> </ul>	<p>➤ <b>Alarme du système de sécurité</b> P. 203</p>	—
	Témoin de mode ECON*	<ul style="list-style-type: none"> <li>• S'allume lorsque le mode ECON est activé.</li> </ul>	<p>➤ <b>Mode ECON*</b> P. 509</p>	
 <p>SPORT</p>  <p>COMFORT</p>	Témoin de mode d'entraînement*	<ul style="list-style-type: none"> <li>• S'allume lorsque chaque mode d'entraînement est sélectionné par le commutateur de mode d'entraînement.</li> </ul>	<p>➤ <b>Commutateur de mode d'entraînement</b> P. 510</p>	

\* Non disponible sur tous les modèles







Témoin	Appellation	Allumé/Clignotant	Explication	Message
	Témoin d'arrêt automatique au ralenti (vert)*	<ul style="list-style-type: none"> <li>S'allume lorsque l'arrêt au ralenti automatique fonctionne. Le moteur est automatiquement coupé.</li> </ul>	<ul style="list-style-type: none"> <li>➤ <b>Arrêt automatique au ralenti</b> P. 512, 517</li> </ul>	
		<p><b>Modèles avec boîte de vitesses manuelle</b></p> <ul style="list-style-type: none"> <li>Clignote lorsque les conditions climatiques peuvent entraîner l'apparition de buée sur les vitres.</li> <li>Clignote lorsque les conditions climatiques peuvent différer des réglages de commande de climatisation sélectionnés.</li> <li>Clignote dès que le bouton  est actionné.</li> </ul>	<ul style="list-style-type: none"> <li>Enfoncer la pédale d'embrayage. Le moteur redémarre automatiquement.</li> <li>➤ <b>Arrêt automatique au ralenti</b> P. 517</li> </ul>	
	Témoin du système d'arrêt automatique au ralenti (orange)*	<ul style="list-style-type: none"> <li>S'allume pendant quelques secondes lorsque le contacteur d'allumage est sur MARCHE *1, puis s'éteint.</li> </ul>	—	—
		<ul style="list-style-type: none"> <li>S'allume lorsque le système d'arrêt automatique au ralenti a été désactivé par le bouton <b>OFF</b> du système d'arrêt automatique au ralenti.</li> </ul>	<ul style="list-style-type: none"> <li>➤ <b>Activation/Désactivation du système d'arrêt automatique au ralenti</b> P. 513</li> </ul>	
		<ul style="list-style-type: none"> <li>Clignote en cas d'anomalie du système d'arrêt automatique au ralenti.</li> </ul>	<ul style="list-style-type: none"> <li>• <b>Clignote</b> - Faire contrôler le véhicule par un concessionnaire.</li> </ul>	

\*1 : Les modèles équipés du système d'accès sans clé ont une touche **ENGINE START/STOP** au lieu d'un contacteur d'allumage.

Témoin	Appellation	Allumé/Clignotant	Explication	Message
	Témoin principal du régulateur de vitesse*	<ul style="list-style-type: none"> <li>S'allume lorsque la touche <b>MAIN</b> est enfoncée. Si un autre témoin s'allume, appuyer alors sur la touche <b>LIM</b>.</li> </ul>	<ul style="list-style-type: none"> <li>➤ <b>Régulateur de vitesse*</b> P. 524</li> </ul>	—
	Témoin du limiteur de vitesse réglable*	<ul style="list-style-type: none"> <li>S'allume lorsque la touche <b>MAIN</b> est enfoncée. Si un autre témoin s'allume, appuyer alors sur la touche <b>LIM</b>.</li> </ul>	<ul style="list-style-type: none"> <li>➤ <b>Limiteur de vitesse réglable</b> P. 528</li> </ul>	—
	Témoin de réglage de vitesse du régulateur de vitesse réglable et du régulateur de vitesse*	<ul style="list-style-type: none"> <li>S'allume lorsqu'une vitesse a été sélectionnée au niveau du régulateur de vitesse.</li> <li>S'allume lorsqu'une vitesse a été sélectionnée sur le limiteur de vitesse réglable.</li> </ul>	<ul style="list-style-type: none"> <li>➤ <b>Régulateur de vitesse*</b> P. 524</li> <li>➤ <b>Limiteur de vitesse réglable</b> P. 529</li> </ul>	—
	Témoin du limiteur de vitesse intelligent*	<ul style="list-style-type: none"> <li>S'allume lorsque la touche <b>MAIN</b> est enfoncée. Si un autre témoin s'allume, appuyer alors sur la touche <b>LIM</b>.</li> </ul>	<ul style="list-style-type: none"> <li>➤ <b>Limiteur de vitesse intelligent</b> P. 532</li> </ul>	—
	Témoin de régulateur de vitesse adaptatif (ACC) et de vitesse réglée du limiteur de vitesse intelligent*	<ul style="list-style-type: none"> <li>S'allume lorsque le limiteur de vitesse intelligent est réglé sur la limite de vitesse détectée par le système de reconnaissance des panneaux de signalisation.</li> <li>S'allume lorsqu'une vitesse a été sélectionnée sur le limiteur de vitesse intelligent.</li> </ul>	<ul style="list-style-type: none"> <li>➤ <b>Régulateur de vitesse adaptatif (ACC)*</b> P. 557</li> <li>➤ <b>Régulateur de vitesse adaptatif (ACC) avec maintien de distance de sécurité à basse vitesse (LSF)*</b> P. 541</li> <li>➤ <b>Limiteur de vitesse intelligent</b> P. 532</li> </ul>	—

\* Non disponible sur tous les modèles

Témoïn	Appellation	Allumé/Clignotant	Explication	Message
	Témoïn d'assistance au maintien dans la voie*	<ul style="list-style-type: none"> <li>• S'allume pendant quelques secondes lorsque le contacteur d'allumage est sur MARCHE *1, puis s'éteint.</li> <li>• S'allume en cas d'anomalie au niveau du système d'assistance au maintien dans la voie.</li> </ul>	<ul style="list-style-type: none"> <li>• <b>Demeure constamment allumé</b> - Faire contrôler le véhicule par un concessionnaire.</li> </ul>	
		<ul style="list-style-type: none"> <li>• Le témoïn peut s'allumer temporairement lorsque la limite de charge maximale est dépassée.</li> </ul>	<ul style="list-style-type: none"> <li>• Vérifier que la charge totale est conforme à la limite de charge maximale.   <b>Limite de charge</b> P. 483</li> <li>• <b>Demeure constamment allumé</b> - Faire contrôler le véhicule par un concessionnaire.</li> </ul>	
		<ul style="list-style-type: none"> <li>• S'allume si le système de détection du changement de voie est temporairement désactivé suite à un débranchement et rebranchement de la batterie.</li> </ul>	<ul style="list-style-type: none"> <li>• Conduire sur une courte distance à plus de 20 km/h. Le témoïn doit s'éteindre. S'il ne le fait pas, faire contrôler le véhicule par un concessionnaire agréé.</li> </ul>	

\*1 : Les modèles équipés du système d'accès sans clé ont une touche **ENGINE START/STOP** au lieu d'un contacteur d'allumage.











Témoin	Appellation	Allumé/Clignotant	Explication	Message
	Témoin de détection du changement de voie*	<ul style="list-style-type: none"> <li>• S'allume lorsque le système d'assistance au maintien dans la voie se désactive de lui-même.</li> </ul>	<ul style="list-style-type: none"> <li>• Le témoin peut s'allumer temporairement lors de la traversée d'un espace clos, comme un tunnel.</li> <li>• La zone autour du capteur radar est obstruée par de la poussière, de la boue, etc. Arrêter le véhicule en lieu sûr et essayer le capteur avec un chiffon doux.</li> <li>• Si le témoin ne disparaît pas après avoir nettoyé le capteur radar, faire contrôler le véhicule par un concessionnaire.                             <ul style="list-style-type: none"> <li>☒ <b>Système de freinage automatique d'urgence (CMBS)*</b> P. 616</li> </ul> </li> </ul>	
			<ul style="list-style-type: none"> <li>• <b>Reste allumé</b> - La température à l'intérieur de la caméra est trop élevée. Utiliser le système de commande de la climatisation* pour refroidir la caméra. Le système s'active lorsque la température au sein de la caméra baisse.                             <ul style="list-style-type: none"> <li>☒ <b>Caméra du capteur avant*</b> P. 539</li> </ul> </li> </ul>	

Tableau de bord

\* Non disponible sur tous les modèles

Témoin	Appellation	Allumé/Clignotant	Explication	Message
	Témoin d'assistance au maintien dans la voie*	<ul style="list-style-type: none"> <li>S'allume lorsque le système d'assistance au maintien dans la voie se désactive de lui-même.</li> </ul>	<ul style="list-style-type: none"> <li><b>Reste allumé</b> - La zone autour de la caméra est bloquée par de la poussière, de la boue, etc. Arrêter le véhicule en lieu sûr et essuyer le capteur avec un chiffon doux.</li> <li>Faire vérifier le véhicule par un concessionnaire si le témoin et le message réapparaissent une fois que la zone autour de la caméra a été nettoyée.   <b>Caméra du capteur avant*</b> P. 539</li> </ul>	
<b>ACC</b>	Témoin du régulateur de vitesse adaptatif (ACC) avec maintien de distance de sécurité à basse vitesse (LSF)* (orange)*	<ul style="list-style-type: none"> <li>S'allume pendant quelques secondes lorsque le contacteur d'allumage est sur MARCHE *, puis s'éteint.</li> <li>S'allume lorsqu'une anomalie affecte l'ACC avec LSF*.</li> <li>Le témoin peut s'allumer temporairement lorsque la limite de charge maximale est dépassée.</li> <li>L'ACC avec LSF* a été automatiquement désactivé.</li> <li>S'allume si le système ACC avec LSF* est temporairement désactivé suite à un débranchement et rebranchement de la batterie.</li> </ul>	<ul style="list-style-type: none"> <li><b>S'allume au cours de la conduite</b> - Faire contrôler le véhicule par un concessionnaire.</li> <li>Vérifier que la charge totale est conforme à la limite de charge maximale.   <b>Limite de charge</b> P. 483</li> <li><b>Demeure constamment allumé</b> - Faire contrôler le véhicule par un concessionnaire.</li> <li>Conduire sur une courte distance à plus de 20 km/h. Le témoin doit s'éteindre. S'il ne le fait pas, faire contrôler le véhicule par un concessionnaire agréé.</li> </ul>	
				

\*1 : Les modèles équipés du système d'accès sans clé ont une touche **ENGINE START/STOP** au lieu d'un contacteur d'allumage.















Témoin	Appellation	Allumé/Clignotant	Explication	Message
ACC	Témoin du régulateur de vitesse adaptatif (ACC) avec maintien de distance de sécurité à basse vitesse (LSF)* (Vert)*	<ul style="list-style-type: none"> <li>• S'allume lorsque la touche <b>MAIN</b> est enfoncée.</li> </ul>	<ul style="list-style-type: none"> <li>☑ <b>Régulateur de vitesse adaptatif (ACC) avec maintien de distance de sécurité à basse vitesse (LSF)*</b> P. 541</li> </ul>	—
		<ul style="list-style-type: none"> <li>• S'allume lorsque l'ACC avec LSF* est en marche mais que la température à l'intérieur de la caméra du capteur avant est trop élevée. L'ACC avec LSF* se désactive automatiquement. Le signal sonore retentit simultanément.</li> </ul>	<ul style="list-style-type: none"> <li>• Utiliser le système de commande de la climatisation* pour refroidir la caméra.</li> <li>• <b>S'éteint</b> - La caméra a été refroidie et le système s'active normalement.</li> </ul>	
		<ul style="list-style-type: none"> <li>• S'affiche si le cache de capteur radar est recouvert et empêche le capteur de détecter un véhicule situé devant.</li> <li>• Peut s'afficher en cas de conduite par mauvais temps (pluie, neige, brouillard, etc.).</li> <li>• L'ACC avec LSF* a été automatiquement désactivé.</li> </ul>	<ul style="list-style-type: none"> <li>• Lorsque le capteur radar est sale, arrêter le véhicule dans un endroit sûr et nettoyer le capteur à l'aide d'un chiffon doux.</li> <li>• Si le message ne disparaît pas après avoir nettoyé le cache du capteur, faire contrôler le véhicule par un concessionnaire.</li> </ul>	

Tableau de bord

\* Non disponible sur tous les modèles

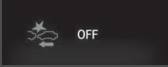

Témoin	Appellation	Allumé/Clignotant	Explication	Message
LKAS	Témoin du système d'assistance au maintien dans la voie de circulation (LKAS) (orange)*	<ul style="list-style-type: none"> <li>• S'allume pendant quelques secondes lorsque le contacteur d'allumage est sur MARCHE *1, puis s'éteint.</li> <li>• S'allume en cas d'anomalie au niveau du système LKAS.</li> </ul>	<ul style="list-style-type: none"> <li>• <b>Demeure constamment allumé</b> - Faire contrôler le véhicule par un concessionnaire.</li> </ul>	
LKAS	Témoin du système d'assistance au maintien dans la voie de circulation (LKAS) (vert)*	<ul style="list-style-type: none"> <li>• S'allume lorsque la touche <b>MAIN</b> est enfoncée.</li> </ul>	<ul style="list-style-type: none"> <li>•  <b>Système d'assistance au maintien dans la voie de circulation (LKAS)*</b> P. 584</li> </ul>	—
		<ul style="list-style-type: none"> <li>• S'allume lorsque le système LKAS est en cours de fonctionnement ou lorsque la touche LKAS est enfoncée, mais que la température à l'intérieur de la caméra du capteur avant est trop élevée. Le système LKAS est automatiquement annulé. Le signal sonore retentit simultanément.</li> </ul>	<ul style="list-style-type: none"> <li>• Utiliser le système de commande de la climatisation* pour refroidir la caméra.</li> <li>• <b>S'éteint</b> - La caméra a été refroidie et le système s'active normalement.</li> <li>•  <b>Caméra du capteur avant*</b> P. 539</li> </ul>	
		<ul style="list-style-type: none"> <li>• S'allume lorsque la zone autour de la caméra est obstruée par de la poussière, de la boue, etc. Arrêter le véhicule en lieu sûr et essuyer le capteur avec un chiffon doux.</li> <li>• Peut s'afficher en cas de conduite par mauvais temps (pluie, neige, brouillard, etc.).</li> </ul>	<ul style="list-style-type: none"> <li>• Faire vérifier le véhicule par un concessionnaire si le témoin et le message réapparaissent une fois que la zone autour de la caméra a été nettoyée.</li> </ul>	







\*1 : Les modèles équipés du système d'accès sans clé ont une touche **ENGINE START/STOP** au lieu d'un contacteur d'allumage.

Témoin	Appellation	Allumé/Clignotant	Explication	Message
	Témoin du système de freinage automatique d'urgence (CMBS)*	<ul style="list-style-type: none"> <li>• S'allume pendant quelques secondes lorsque le contacteur d'allumage est sur MARCHE *1, puis s'éteint.</li> <li>• S'allume lorsque le système CMBS est désactivé. Un message apparaît pendant cinq secondes sur l'interface d'information pour le conducteur.</li> <li>• S'allume en cas d'anomalie au niveau du système CMBS.</li> </ul>	<ul style="list-style-type: none"> <li>• <b>Reste constamment allumé alors que le système CMBS n'est pas désactivé</b> - Faire contrôler le véhicule par un concessionnaire.                             <ul style="list-style-type: none"> <li>▣ <b>Système de freinage automatique d'urgence (CMBS)*</b> P. 616</li> </ul> </li> </ul>	 
		<ul style="list-style-type: none"> <li>• Le témoin peut s'allumer temporairement lorsque la limite de charge maximale est dépassée.</li> </ul>	<ul style="list-style-type: none"> <li>• Vérifier que la charge totale est conforme à la limite de charge maximale.                             <ul style="list-style-type: none"> <li>▣ <b>Limite de charge</b> P. 483</li> </ul> </li> <li>• <b>Demeure constamment allumé</b> - Faire contrôler le véhicule par un concessionnaire.</li> </ul>	
		<ul style="list-style-type: none"> <li>• S'allume si le système CMBS est temporairement désactivé suite à un débranchement et rebranchement de la batterie.</li> </ul>	<ul style="list-style-type: none"> <li>• Conduire sur une courte distance à plus de 20 km/h. Le témoin doit s'éteindre. S'il ne le fait pas, faire contrôler le véhicule par un concessionnaire agréé.</li> </ul>	

\*1 : Les modèles équipés du système d'accès sans clé ont une touche **ENGINE START/STOP** au lieu d'un contacteur d'allumage.









Témoin	Appellation	Allumé/Clignotant	Explication	Message
	Témoin du système de freinage automatique d'urgence (CMBS)*	<ul style="list-style-type: none"> <li>S'allume lorsque le système CMBS se coupe.</li> </ul>	<ul style="list-style-type: none"> <li><b>Reste allumé</b> - La zone autour de la caméra est bloquée par de la poussière, de la boue, etc. Arrêter le véhicule en lieu sûr et essuyer le capteur avec un chiffon doux.                             <ul style="list-style-type: none"> <li>➤ <b>Caméra du capteur avant*</b> P. 539</li> </ul> </li> <li>Si le témoin ne disparaît pas après avoir nettoyé la caméra, faire contrôler le véhicule par un concessionnaire.                             <ul style="list-style-type: none"> <li>➤ <b>Système de freinage automatique d'urgence (CMBS)*</b> P. 616</li> </ul> </li> </ul>	
			<ul style="list-style-type: none"> <li><b>Reste allumé</b> - La température à l'intérieur de la caméra est trop élevée. Utiliser le système de commande de la climatisation* pour refroidir la caméra. Le système s'active lorsque la température au sein de la caméra baisse.                             <ul style="list-style-type: none"> <li>➤ <b>Caméra du capteur avant*</b> P. 539</li> </ul> </li> </ul>	





Témoin	Appellation	Allumé/Clignotant	Explication	Message
	Témoin du système de freinage automatique d'urgence (CMBS)*	<ul style="list-style-type: none"> <li>• S'allume lorsque le système CMBS se coupe.</li> </ul>	<ul style="list-style-type: none"> <li>• Le témoin peut s'allumer temporairement lors de la traversée d'un espace clos, comme un tunnel.</li> <li>• La zone autour du capteur radar est obstruée par de la poussière, de la boue, etc. Arrêter le véhicule en lieu sûr et essuyer le capteur avec un chiffon doux.</li> <li>• Si le témoin ne disparaît pas après avoir nettoyé le capteur radar, faire contrôler le véhicule par un concessionnaire. <ul style="list-style-type: none"> <li>➤ <b>Système de freinage automatique d'urgence (CMBS)*</b> P. 616</li> </ul> </li> </ul>	
	Indicateur de système de surveillance de l'angle mort (BSI)*	<ul style="list-style-type: none"> <li>• S'allume pendant quelques secondes lorsque le mode d'alimentation est en position MARCHE.</li> <li>• Reste allumé pendant que le système de surveillance de l'angle mort est éteint.</li> </ul>	<ul style="list-style-type: none"> <li>➤ <b>Fonctions personnalisées</b> P. 168, 387</li> </ul>	
		<ul style="list-style-type: none"> <li>• S'allume en cas d'accumulation de boue, de neige ou de glace à proximité du capteur.</li> </ul>	<ul style="list-style-type: none"> <li>• <b>S'allume au cours de la conduite</b> - Retirer l'obstacle à proximité du capteur. <ul style="list-style-type: none"> <li>➤ <b>Système de surveillance de l'angle mort*</b> P. 596</li> </ul> </li> </ul>	
		<ul style="list-style-type: none"> <li>• S'allume en cas d'anomalie au niveau du système.</li> </ul>	<ul style="list-style-type: none"> <li>• <b>S'allume au cours de la conduite</b> - Faire contrôler le véhicule par un concessionnaire.</li> </ul>	

\* Non disponible sur tous les modèles



## Messages d'avertissement et d'information de l'interface d'information pour le conducteur



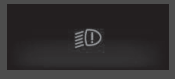

Les messages suivants s'affichent uniquement sur l'interface d'information pour le conducteur. Appuyer sur la touche  (Affichage/Information) pour relire le message lorsque le témoin de message système est allumé.

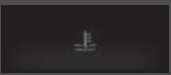



Message	Condition	Explication
	<ul style="list-style-type: none"> <li>• S'affiche si une porte ou le hayon n'est pas complètement fermé.</li> <li>• S'affiche si une porte ou le hayon est ouvert pendant la conduite. Le signal sonore retentit.</li> </ul>	<ul style="list-style-type: none"> <li>• S'éteint lorsque toutes les portes et le hayon sont fermés.</li> </ul>
<p>Modèles équipés d'un système de capteurs de stationnement</p>  <p>Modèles avec système de caméra arrière de recul</p> 	<ul style="list-style-type: none"> <li>• S'affiche en cas d'anomalie du système de capteurs de stationnement.</li> <li>• En cas de problème d'un ou de plusieurs capteurs, le ou les témoins de capteur s'allument en rouge.</li> </ul>	<ul style="list-style-type: none"> <li>• Vérifier si la zone autour du ou des capteur(s) est couverte de boue, glace, neige, etc. Si le ou les témoins restent allumés, ou bien si le signal sonore ne s'arrête pas après le nettoyage de la surface, faire contrôler le système par un réparateur agréé.</li> </ul>
	<ul style="list-style-type: none"> <li>• S'affiche en cas d'anomalie du capteur de la batterie.</li> <li>• S'affiche avec le témoin du système de charge de la batterie lorsque la batterie ne se charge pas.</li> </ul>	<ul style="list-style-type: none"> <li>• Faire contrôler le véhicule par un réparateur agréé.   <b>Contrôle de la batterie</b> P. 711</li> <li>• Couper le système de chauffage automatique*/système de commande de la climatisation* et le désembueur arrière afin de réduire la consommation électrique.   <b>Si le témoin du système de charge s'allume</b> P. 767</li> </ul>



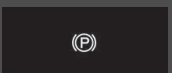
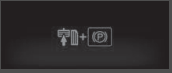

Message	Condition	Explication
	<ul style="list-style-type: none"> <li>S'affiche une fois si la température extérieure est inférieure à 3 °C tandis que le contacteur d'allumage est sur MARCHE *1.</li> </ul>	<ul style="list-style-type: none"> <li>Il y a un risque que la chaussée soit verglacée et glissante.</li> </ul>
<p>Modèles avec feu antibrouillard arrière</p> 	<ul style="list-style-type: none"> <li>S'affiche lorsque le niveau d'huile est bas avec le moteur en marche.</li> </ul>	<ul style="list-style-type: none"> <li><b>S'affiche en roulant</b> - S'arrêter dans un endroit sûr.   <b>Si le témoin de niveau d'huile bas apparaît</b> P. 775</li> </ul>
<p>Modèles avec feu antibrouillard arrière</p> 	<ul style="list-style-type: none"> <li>S'affiche lorsque le moteur est en marche, lorsqu'il y a une anomalie de système dans le capteur de niveau d'huile moteur.</li> </ul>	<ul style="list-style-type: none"> <li>Faire contrôler le véhicule par un réparateur agréé.</li> </ul>
	<ul style="list-style-type: none"> <li>S'affiche en cas d'anomalie du système de commande d'éclairage automatique.</li> </ul> <p><b>Modèles avec phares LED</b></p> <ul style="list-style-type: none"> <li>S'affiche en cas d'anomalie des phares.</li> </ul>	<ul style="list-style-type: none"> <li><b>S'affiche en roulant</b> - Allumer les phares manuellement et faire contrôler le véhicule par un réparateur agréé.</li> <li><b>S'affiche en roulant</b> - Les phares peuvent ne pas être allumés. Dès que les conditions permettent de conduire en toute sécurité, faites vérifier le véhicule par un concessionnaire.</li> </ul>

\*1 : Les modèles équipés du système d'accès sans clé ont une touche **ENGINE START/STOP** au lieu d'un contacteur d'allumage.

Message	Condition	Explication
	<ul style="list-style-type: none"> <li>• S'affiche lorsque la température du liquide de refroidissement moteur est anormalement élevée.</li> </ul>	<p>➤ <b>Surchauffe</b> P. 764</p>
<p>Modèles sans système audio couleur</p>  <p>Modèles avec système audio couleur</p> 	<p><b>Modèles à transmission à variation continue</b></p> <ul style="list-style-type: none"> <li>• S'affiche pendant la personnalisation des paramètres, lorsque le levier de vitesses est déplacé hors de la position <b>P</b>.</li> </ul> <p><b>Modèles avec boîte de vitesses manuelle</b></p> <ul style="list-style-type: none"> <li>• S'affiche pendant la personnalisation des réglages alors que le frein de stationnement est desserré.</li> </ul>	<p>➤ <b>Fonctions personnalisées*</b> P. 168</p>

Message	Condition	Explication
<p>Modèles à transmission à variation continue</p>  <p>Modèles avec boîte de vitesses manuelle</p> 	<ul style="list-style-type: none"> <li>• S'affiche si le maintien du frein automatique est automatiquement annulé lorsqu'il est activé.</li> </ul>	<ul style="list-style-type: none"> <li>• Enfoncer immédiatement la pédale de frein.</li> </ul>
	<ul style="list-style-type: none"> <li>• S'affiche lorsque le système de maintien du frein automatique est désactivé.</li> </ul>	<p>➤ <b>Blocage de frein automatique</b> P. 610</p>
	<ul style="list-style-type: none"> <li>• S'affiche lorsque la touche de maintien du frein automatique est enfoncée alors que la ceinture de sécurité du conducteur n'est pas bouclée.</li> </ul>	<ul style="list-style-type: none"> <li>• Attacher la ceinture de sécurité du conducteur.</li> </ul> <p>➤ <b>Blocage de frein automatique</b> P. 610</p>

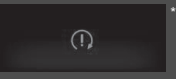
Message	Condition	Explication
<p>Modèles à transmission à variation continue</p>  <p>Modèles avec boîte de vitesses manuelle</p> 	<ul style="list-style-type: none"> <li>• S'affiche lorsque la touche de maintien du frein automatique est enfoncée sans appuyer sur la pédale de frein, alors que le maintien du frein automatique est en fonctionnement.</li> </ul>	<ul style="list-style-type: none"> <li>• Appuyer sur la touche de maintien du frein automatique tout en enfonçant la pédale de frein. <ul style="list-style-type: none"> <li>➤ <b>Blocage de frein automatique</b> P. 610</li> </ul> </li> </ul>
	<ul style="list-style-type: none"> <li>• S'affiche lorsque le frein de stationnement est appliqué automatiquement lorsqu'il est en marche.</li> </ul>	<ul style="list-style-type: none"> <li>➤ <b>Blocage de frein automatique</b> P. 610</li> <li>➤ <b>Frein de stationnement</b> P. 607</li> </ul>
<p>Modèles à transmission à variation continue</p>  <p>Modèles avec boîte de vitesses manuelle</p> 	<ul style="list-style-type: none"> <li>• Apparaît lorsque le commutateur du frein de stationnement électrique est actionné sans appuyer sur la pédale de frein alors que le frein de stationnement électrique est en fonctionnement.</li> </ul>	<ul style="list-style-type: none"> <li>• <b>S'affiche en roulant</b> - Appuyer sur le commutateur du frein de stationnement électrique tout en enfonçant la pédale de frein. <ul style="list-style-type: none"> <li>➤ <b>Frein de stationnement</b> P. 607</li> </ul> </li> </ul>



Message	Condition	Explication
<p>Sauf modèles avec moteur 2,0 l</p>  <p>Modèles avec moteur 2,0 l</p> 	<ul style="list-style-type: none"> <li>S'affiche lorsque l'une des ceintures de sécurité arrière est bouclée ou débouclée ou lorsqu'une porte arrière est ouverte puis fermée.</li> </ul>	<p>➤ <b>Rappel de ceinture de sécurité</b> P. 47</p>
	<ul style="list-style-type: none"> <li>S'affiche lorsque la vitesse du véhicule atteint la vitesse réglée. Deux réglages de vitesses sont possibles pour l'alerte.</li> </ul>	<p>➤ <b>Alerte vitesse</b> P. 163</p>
	<ul style="list-style-type: none"> <li>Apparaît lorsque le circuit de démarrage présente une anomalie.</li> </ul>	<ul style="list-style-type: none"> <li>A titre de solution temporaire, maintenir le contacteur d'allumage sur DEMARRAGE *1 pendant 15 secondes tout en appuyant sur la pédale de frein et la pédale d'embrayage (transmission manuelle uniquement) et démarrer le moteur manuellement. Faire contrôler le véhicule par un réparateur agréé.</li> </ul>
<p>Modèles avec moteur 1,0 l</p> 	<ul style="list-style-type: none"> <li>Apparaît en cas de problème au niveau du système de rappel d'entretien / système de moniteur d'huile*.</li> </ul>	<ul style="list-style-type: none"> <li>Faire contrôler le véhicule par un réparateur agréé.</li> </ul>

\*1 : Les modèles équipés du système d'accès sans clé ont une touche **ENGINE START/STOP** au lieu d'un contacteur d'allumage.



\*2 : Modèles avec feu antibrouillard arrière

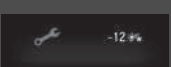

Modèles avec système de rappel d'entretien

Message	Condition	Explication
	<ul style="list-style-type: none"> <li>• Apparaît lorsqu'une opération d'entretien est requise dans moins de 30 jours.</li> </ul>	<ul style="list-style-type: none"> <li>• Le nombre de jours restants est actualisé quotidiennement.                      ➤ <b>Système de rappel d'entretien*</b> P. 649</li> </ul>
	<ul style="list-style-type: none"> <li>• Apparaît lorsqu'une opération d'entretien est requise dans moins de 10 jours.</li> </ul>	<ul style="list-style-type: none"> <li>• L'entretien indiqué doit être effectué dès que possible.                      ➤ <b>Système de rappel d'entretien*</b> P. 649</li> </ul>
	<ul style="list-style-type: none"> <li>• Apparaît lorsque l'opération d'entretien indiquée n'a toujours pas été effectuée après que le décompte des jours restants a atteint 0.</li> </ul>	<ul style="list-style-type: none"> <li>• L'échéance de l'entretien a expiré. L'entretien doit être effectué immédiatement et le système de rappel d'entretien réinitialisé.                      ➤ <b>Système de rappel d'entretien*</b> P. 649</li> </ul>

Modèles avec système de moniteur d'huile





Message	Condition	Explication
	<ul style="list-style-type: none"> <li>• S'affiche lorsque la distance jusqu'à la prochaine période d'entretien de l'élément d'entretien concerné est inférieure à 3 000 km.</li> </ul>	<ul style="list-style-type: none"> <li>• Le décompte des jours restants s'effectue par paliers de 10 kilomètres.                      ➤ <b>Système de moniteur d'huile*</b> P. 654</li> </ul>
	<ul style="list-style-type: none"> <li>• S'affiche lorsque la distance jusqu'à la prochaine période d'entretien de l'élément d'entretien concerné est inférieure à 1 000 km.</li> <li>• Apparaît lorsque l'opération d'entretien indiquée n'a toujours pas été effectuée après que le décompte de la distance restante a atteint 0.</li> </ul>	<ul style="list-style-type: none"> <li>• L'entretien indiqué doit être effectué dès que possible.                      ➤ <b>Système de moniteur d'huile*</b> P. 654</li> <li>• L'échéance de l'entretien a expiré. L'entretien doit être effectué immédiatement et le système de moniteur d'huile réinitialisé.                      ➤ <b>Système de moniteur d'huile*</b> P. 654</li> </ul>

Modèles avec système d'amortisseur adaptatif/moteur 2,0 l avec feu antibrouillard arrière

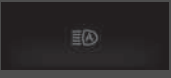

Message	Condition	Explication
	<ul style="list-style-type: none"> <li>• S'affiche en cas d'anomalie du système d'amortissement adaptatif.</li> </ul>	<ul style="list-style-type: none"> <li>• Faire contrôler le véhicule par un réparateur agréé. Si ce message s'affiche, votre véhicule a une capacité d'amortissement normale et ne peut pas utiliser l'amortissement adaptatif.</li> </ul>

\* Non disponible sur tous les modèles



**Modèles avec feux de route automatiques**

Message	Condition	Explication
	<ul style="list-style-type: none"> <li>• S'affiche en cas d'anomalie des feux de route automatiques.</li> </ul>	<ul style="list-style-type: none"> <li>• Actionner manuellement le commutateur d'éclairage.</li> <li>• Si cet événement se produit pendant la conduite avec les feux de route allumés, passer aux feux de croisement.</li> </ul>
	<ul style="list-style-type: none"> <li>• S'affiche lorsque les feux de route automatiques sont allumés ou quand la commande des phares est mise sur <b>AUTO</b>, mais que la température est trop élevée à l'intérieur de la caméra. Les feux de route automatiques se désactivent automatiquement.</li> </ul>	<ul style="list-style-type: none"> <li>• Utiliser le système de commande de la climatisation* pour refroidir la caméra.</li> <li>• <b>S'éteint</b> - La caméra a été refroidie. Mettre la commande des phares sur <b>AUTO</b> pour la reprise du système.   <b>Caméra du capteur avant*</b> P. 539</li> </ul>
	<ul style="list-style-type: none"> <li>• Apparaît lorsque la zone autour de la caméra est obstruée par de la poussière, de la boue, etc. Arrêter le véhicule en lieu sûr et essuyer le capteur avec un chiffon doux.</li> <li>• Peut s'afficher en cas de conduite par mauvais temps (pluie, neige, brouillard, etc.).</li> </ul>	<ul style="list-style-type: none"> <li>• Faire vérifier le véhicule par un concessionnaire si le message réapparaît une fois que la zone autour de la caméra a été nettoyée.</li> </ul>

**Modèles avec lave-phares**

Message	Condition	Explication
	<ul style="list-style-type: none"> <li>• S'affiche lorsque le niveau de liquide lave-glace est faible.</li> </ul>	<ul style="list-style-type: none"> <li>• Ajouter du liquide lave-glace.   <b>Appoint de liquide lave-glace</b> P. 686</li> </ul>

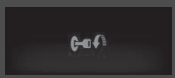

Modèles sans système d'accès sans clé



Message	Condition	Explication
	<ul style="list-style-type: none"> <li>S'affiche lorsque la porte du conducteur est ouverte alors que la clé de contact se trouve sur la position ACCESSOIRES <b>I</b>.</li> </ul>	<ul style="list-style-type: none"> <li>Mettre le contacteur d'allumage en position ANTIVOL <b>0</b>, puis retirer la clé.</li> </ul>
	<ul style="list-style-type: none"> <li>S'affiche lorsque la porte du conducteur s'ouvre alors que la clé de contact se trouve en position ANTIVOL <b>0</b>.</li> </ul>	<ul style="list-style-type: none"> <li>Retirer la clé du contacteur d'allumage.</li> </ul>
	<ul style="list-style-type: none"> <li>S'affiche lorsque la clé de contact est tournée sur ACCESSOIRES <b>I</b> depuis MARCHÉ <b>II</b>. (La porte côté conducteur est fermée.)</li> </ul>	—

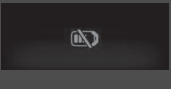

Modèles sans système d'accès sans clé avec transmission manuelle

Message	Condition	Explication
	<ul style="list-style-type: none"> <li>S'affiche quand le contacteur d'allumage est en position DEMARRAGE <b>III</b> sans action sur la pédale d'embrayage.</li> </ul>	<ul style="list-style-type: none"> <li>Actionner le contacteur d'allumage en enfonçant la pédale d'embrayage.</li> </ul>

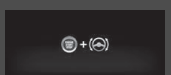

Modèles avec système d'accès sans clé

Message	Condition	Explication
	<ul style="list-style-type: none"> <li>• S'affiche lorsqu'une anomalie est détectée dans le système d'accès sans clé ou le système de démarrage sans clé.</li> </ul>	<ul style="list-style-type: none"> <li>• <b>S'affiche en permanence</b> - Faire contrôler le véhicule par un concessionnaire.</li> </ul>
	<ul style="list-style-type: none"> <li>• S'affiche lorsque la porte est fermée avec le mode d'alimentation activé sans que la télécommande d'accès sans clé soit à l'intérieur du véhicule.</li> </ul>	<ul style="list-style-type: none"> <li>• Le message disparaît lorsque la télécommande d'accès sans clé est replacée à l'intérieur du véhicule et que la porte est fermée. <ul style="list-style-type: none"> <li>➤ <b>Rappel concernant la télécommande d'accès sans clé</b> P. 216</li> </ul> </li> </ul>
	<ul style="list-style-type: none"> <li>• S'affiche lorsque la pile de la télécommande d'accès sans clé s'affaiblit.</li> </ul>	<ul style="list-style-type: none"> <li>➤ <b>Télécommande sans clé*</b> P. 717</li> </ul>

Message	Condition	Explication
<p>Modèles à transmission à variation continue</p>  <p>Modèles avec boîte de vitesses manuelle</p> 	<ul style="list-style-type: none"> <li>• S'affiche après que le mode d'alimentation soit réglé sur ACCESSOIRES ou MARCHE.</li> </ul> <p>Type à conduite à droite</p> <ul style="list-style-type: none"> <li>• S'affiche lorsque la porte conducteur est déverrouillée et ouverte.</li> </ul>	<p>► Démarrage du moteur P. 492</p>
	<ul style="list-style-type: none"> <li>• S'affiche lorsque le mode d'alimentation est sur ACCESSOIRES.</li> <li>• S'affiche après l'ouverture de la porte du conducteur avec le mode d'alimentation sur ACCESSOIRES.</li> </ul>	<p>—</p> <ul style="list-style-type: none"> <li>• Régler le mode d'alimentation sur VEHICULE COUPE. ► Touche ENGINE START/STOP* P. 214</li> </ul>

Message	Condition	Explication
	<ul style="list-style-type: none"> <li>S'affiche si la pile de la télécommande sans clé est trop faible pour démarrer le moteur ou si la clé n'est pas dans le rayon d'action du système lors du démarrage du moteur. Un signal sonore retentit six fois.</li> </ul>	<ul style="list-style-type: none"> <li>Placer la télécommande d'accès sans clé devant la touche <b>ENGINE START/STOP</b>.                      ► <b>Si la pile de la télécommande d'accès sans clé est faible</b> P. 755</li> </ul>
	<ul style="list-style-type: none"> <li>S'affiche lorsque le volant est verrouillé.</li> </ul>	<ul style="list-style-type: none"> <li>Braquer le volant à gauche et à droite tout en appuyant sur la touche <b>ENGINE START/STOP</b>.</li> </ul>
<p>Modèles à transmission à variation continue</p> 	<ul style="list-style-type: none"> <li>S'affiche si la touche <b>ENGINE START/STOP</b> est enfoncée pour couper le moteur sans que le levier de vitesses ne soit en position <b>P</b>.</li> </ul>	<ul style="list-style-type: none"> <li>Mettre le levier de vitesses sur <b>P</b>, puis appuyer deux fois sur la touche <b>ENGINE START/STOP</b>.</li> </ul>
<p>Sauf modèles avec moteur 2,0 l</p> 	<ul style="list-style-type: none"> <li>S'affiche si vous appuyez sur le bouton <b>ENGINE START/STOP</b> pendant que le véhicule est en mouvement.</li> </ul>	<ul style="list-style-type: none"> <li>Le message disparaît au bout de six secondes ou lorsque le mode d'alimentation est réglé sur MOTEUR COUPE (ANTIVOL).</li> </ul>

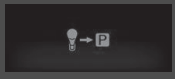
Modèles avec arrêt automatique au ralenti avec transmission à variation continue

Message	Condition	Explication
	<ul style="list-style-type: none"> <li>• S'affiche lorsque le moteur ne redémarre pas automatiquement pour l'une des raisons suivantes :                     <ul style="list-style-type: none"> <li>- Le capot est ouvert.</li> <li>- Une anomalie du système désactive l'arrêt automatique au ralenti.</li> </ul> </li> </ul>	<ul style="list-style-type: none"> <li>• Suivre la méthode normale pour démarrer le moteur.                     <ul style="list-style-type: none"> <li>► <b>Démarrage du moteur</b> P. 489, 492</li> </ul> </li> </ul>
	<ul style="list-style-type: none"> <li>• S'affiche lorsque le moteur s'arrête sans que le levier de vitesses soit sur <b>P</b> et ne redémarre pas automatiquement.</li> <li>• Apparaît si l'on ouvre le capot lorsque la fonction d'arrêt automatique au ralenti est activée.</li> </ul>	<ul style="list-style-type: none"> <li>• Pour régler le contacteur d'allumage sur ANTIVOL <b>0</b>*1, mettre le levier de vitesses sur <b>P</b>.</li> <li>• Pour démarrer le moteur, suivre la procédure normale.                     <ul style="list-style-type: none"> <li>► <b>Démarrage du moteur</b> P. 489, 492</li> </ul> </li> </ul>
	<ul style="list-style-type: none"> <li>• S'affiche lorsque l'arrêt au ralenti automatique ne s'active pas en raison d'une pression sur la pédale de frein insuffisante.</li> </ul>	<ul style="list-style-type: none"> <li>• Bien appuyer sur la pédale de frein.                     <ul style="list-style-type: none"> <li>► <b>Arrêt automatique au ralenti</b> P. 512</li> </ul> </li> </ul>

\*1 : Les modèles équipés du système d'accès sans clé ont une touche **ENGINE START/STOP** au lieu d'un contacteur d'allumage.





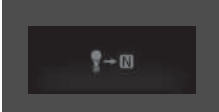
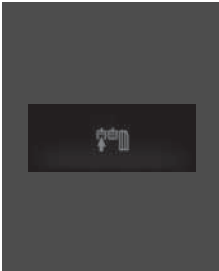

Modèles avec arrêt automatique au ralenti avec transmission manuelle

Message	Condition	Explication
	<ul style="list-style-type: none"> <li>• S'affiche lorsque le moteur ne redémarre pas automatiquement pour l'une des raisons suivantes :                     <ul style="list-style-type: none"> <li>- Le capot est ouvert.</li> <li>- Une anomalie du système désactive l'arrêt automatique au ralenti.</li> </ul> </li> </ul>	<ul style="list-style-type: none"> <li>• Suivre la méthode normale pour démarrer le moteur.                     <ul style="list-style-type: none"> <li>➤ <b>Démarrage du moteur</b> P. 489, 492</li> </ul> </li> </ul>
	<ul style="list-style-type: none"> <li>• S'affiche lorsque le levier de vitesses est déplacé de la position <b>N</b> à n'importe quelle autre position sans action sur la pédale d'embrayage alors que l'arrêt au ralenti automatique est en fonctionnement.</li> </ul>	<ul style="list-style-type: none"> <li>• Le moteur ne démarre pas lorsque la charge de la batterie devient faible. Mettre le levier de vitesses en position <b>N</b> pour éviter de décharger la batterie.                     <ul style="list-style-type: none"> <li>➤ <b>Arrêt automatique au ralenti</b> P. 517</li> </ul> </li> </ul>
	<ul style="list-style-type: none"> <li>• S'affiche en blanc si le contacteur d'allumage est en position DEMARRAGE <b>III</b>*1 alors que la pédale d'embrayage n'est pas complètement enfoncée.</li> <li>• S'affiche en orange lorsque les conditions suivantes sont maintenues alors que l'arrêt automatique au ralenti fonctionne :                     <ul style="list-style-type: none"> <li>- La ceinture de sécurité du conducteur n'est pas bouclée.</li> <li>- Le levier de vitesses se trouve sur une position autre que <b>N</b>.</li> </ul> </li> </ul>	<ul style="list-style-type: none"> <li>• Enfoncer la pédale d'embrayage.</li> <li>• Enfoncer la pédale d'embrayage. Boucler immédiatement la ceinture de sécurité et maintenir le levier de vitesses sur <b>N</b> lorsque l'arrêt automatique au ralenti s'active de nouveau.</li> </ul>



\*1 : Les modèles équipés du système d'accès sans clé ont une touche **ENGINE START/STOP** au lieu d'un contacteur d'allumage.

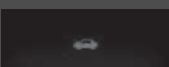

Modèles avec arrêt automatique au ralenti





Message	Condition	Explication
	<ul style="list-style-type: none"> <li>• S'affiche lorsque l'arrêt automatique au ralenti ne s'active pas pour une raison quelconque.</li> <li>• S'affiche lorsque le moteur redémarre automatiquement.</li> <li>• S'affiche lorsque la température de la batterie se situe autour de 5 °C ou moins.</li> </ul>	<p>➤ <b>L'arrêt automatique au ralenti est activé dans les cas suivants</b> : P. 514, 519</p>
	<ul style="list-style-type: none"> <li>• S'affiche lorsque l'arrêt automatique au ralenti n'est pas activé en raison d'une température du liquide de refroidissement moteur trop faible ou trop élevée.</li> </ul>	<p>➤ <b>L'arrêt automatique au ralenti n'est pas activé dans les cas suivants</b> : P. 514, 519</p>
	<ul style="list-style-type: none"> <li>• S'affiche si l'arrêt automatique au ralenti n'est pas activé en raison de l'utilisation du système de chauffage automatique */système de commande de la climatisation * et d'une différence importante entre la température définie et la température réelle de l'habitacle.</li> </ul>	<p>➤ <b>L'arrêt automatique au ralenti est activé dans les cas suivants</b> : P. 514, 519</p>
	<p><b>Modèles avec transmission à variation continue</b></p> <ul style="list-style-type: none"> <li>• Apparaît lorsque le système est soumis aux conditions suivantes alors que l'arrêt au ralenti automatique est activé : <ul style="list-style-type: none"> <li>- Le système de chauffage automatique */système de commande de la climatisation * est activé et la différence entre la température définie et la température réelle de l'habitacle devient importante.</li> <li>- Le taux d'humidité dans l'habitacle est élevé.</li> </ul> </li> </ul>	<ul style="list-style-type: none"> <li>• Le moteur redémarre automatiquement au bout de quelques secondes.</li> </ul>



Message	Condition	Explication
	<ul style="list-style-type: none"> <li>• S'affiche lorsque l'arrêt au ralenti automatique n'est pas activé en raison d'un niveau de charge de la batterie trop faible.</li> <li>• Apparaît lorsque les performances de la batterie sont faibles.</li> </ul>	<ul style="list-style-type: none"> <li>• <b>➤ Arrêt automatique au ralenti</b> P. 512, 517</li> </ul>
	<ul style="list-style-type: none"> <li>• Apparaît lorsque le système est soumis aux conditions suivantes alors que l'arrêt au ralenti automatique est activé : - Le niveau de charge de la batterie est faible.</li> </ul>	<ul style="list-style-type: none"> <li>• Le moteur redémarre automatiquement au bout de quelques secondes.</li> </ul>
	<ul style="list-style-type: none"> <li>• S'affiche lorsque le système d'arrêt automatique au ralenti est activé.</li> </ul>	<ul style="list-style-type: none"> <li>• <b>➤ Arrêt automatique au ralenti</b> P. 512, 517</li> </ul>
	<ul style="list-style-type: none"> <li>• S'affiche lorsque le capot est ouvert.</li> </ul>	<ul style="list-style-type: none"> <li>• Fermer le capot.</li> </ul>





**Modèles avec ACC**



Message	Condition	Explication
	<ul style="list-style-type: none"> <li>• Apparaît lorsque le système anticipe que le véhicule situé sur la droite va s'insérer devant vous et réduit la vitesse du véhicule en fonction du véhicule vous coupant la route.</li> </ul>	<ul style="list-style-type: none"> <li>• Le système maintient automatiquement une distance de sécurité entre votre véhicule et celui vous coupant la route lorsqu'il en anticipe l'insertion.</li> <li>• <b>➤ Activation du système</b> P. 556</li> </ul>
	<ul style="list-style-type: none"> <li>• Apparaît lorsque le système anticipe que le véhicule situé sur la gauche va s'insérer devant vous et réduit la vitesse du véhicule en fonction du véhicule vous coupant la route.</li> </ul>	<ul style="list-style-type: none"> <li>• Le système maintient automatiquement une distance de sécurité entre votre véhicule et celui vous coupant la route lorsqu'il en anticipe l'insertion.</li> <li>• <b>➤ Activation du système</b> P. 556</li> </ul>

Message	Condition	Explication
	<ul style="list-style-type: none"> <li>• S'affiche lorsque l'ACC a été automatiquement désactivé.</li> </ul>	<ul style="list-style-type: none"> <li>• Vous pouvez reprendre la vitesse réglée après l'amélioration de la condition qui a provoqué la désactivation de l'ACC. Appuyer sur la touche <b>RES/+</b>. <ul style="list-style-type: none"> <li>☒ <b>Régulateur de vitesse adaptatif (ACC) avec maintien de distance de sécurité à basse vitesse (LSF)*</b> P. 541</li> <li>☒ <b>Régulateur de vitesse adaptatif (ACC)*</b> P. 557</li> </ul> </li> </ul>
	<ul style="list-style-type: none"> <li>• S'affiche lorsque la distance par rapport au véhicule situé devant est trop courte tandis que l'ACC est activé.</li> <li>• S'affiche lorsqu'on appuie sur la touche <b>-/SET</b> alors que la distance par rapport au véhicule situé devant est trop courte.</li> </ul>	<ul style="list-style-type: none"> <li>• L'ACC a été automatiquement désactivé. <ul style="list-style-type: none"> <li>☒ <b>Régulateur de vitesse adaptatif (ACC) avec maintien de distance de sécurité à basse vitesse (LSF)*</b> P. 541</li> <li>☒ <b>Régulateur de vitesse adaptatif (ACC)*</b> P. 557</li> </ul> </li> <li>• Impossibilité d'activer l'ACC. <ul style="list-style-type: none"> <li>☒ <b>Régulateur de vitesse adaptatif (ACC) avec maintien de distance de sécurité à basse vitesse (LSF)*</b> P. 541</li> <li>☒ <b>Régulateur de vitesse adaptatif (ACC)*</b> P. 557</li> </ul> </li> </ul>
	<ul style="list-style-type: none"> <li>• S'affiche lorsque la ceinture de sécurité du conducteur est détachée alors que votre véhicule est automatiquement arrêté par l'ACC.</li> <li>• S'affiche lorsqu'on appuie sur la touche <b>-/SET</b> alors que la ceinture de sécurité du conducteur est détachée.</li> </ul>	<ul style="list-style-type: none"> <li>• L'ACC a été automatiquement désactivé. <ul style="list-style-type: none"> <li>☒ <b>Régulateur de vitesse adaptatif (ACC) avec maintien de distance de sécurité à basse vitesse (LSF)*</b> P. 541</li> </ul> </li> <li>• Impossibilité d'activer l'ACC. <ul style="list-style-type: none"> <li>☒ <b>Régulateur de vitesse adaptatif (ACC) avec maintien de distance de sécurité à basse vitesse (LSF)*</b> P. 541</li> </ul> </li> </ul>

Message	Condition	Explication
	<ul style="list-style-type: none"> <li>• S'affiche lorsque la vitesse du véhicule ralentit à 25 km/h et que le véhicule qui précède s'éloigne de la portée de l'ACC alors que ce dernier est activé.</li> <li>• S'affiche lorsque l'on appuie sur les touches <b>RES/+</b> ou <b>-/SET</b> alors que la vitesse du véhicule est inférieure à 30 km/h et que le véhicule qui précède s'éloigne de la portée de l'ACC.</li> </ul>	<ul style="list-style-type: none"> <li>• L'ACC a été automatiquement désactivé.                      ➤ <b>Régulateur de vitesse adaptatif (ACC)*</b> P. 557</li> <li>• Impossibilité d'activer l'ACC.                      ➤ <b>Régulateur de vitesse adaptatif (ACC)*</b> P. 557</li> </ul>
	<ul style="list-style-type: none"> <li>• S'affiche si le VSA ou l'antipatinage est activé en même temps que l'ACC.</li> </ul>	<ul style="list-style-type: none"> <li>• L'ACC a été automatiquement désactivé.                      ➤ <b>Régulateur de vitesse adaptatif (ACC) avec maintien de distance de sécurité à basse vitesse (LSF)*</b> P. 541                      ➤ <b>Régulateur de vitesse adaptatif (ACC)*</b> P. 557</li> </ul>
Modèles avec boîte de vitesses manuelle 	<ul style="list-style-type: none"> <li>• S'affiche lorsque l'on appuie sur la touche <b>RES/+</b> ou <b>-/SET</b> alors que le véhicule se déplace et que la pédale de frein est enfoncée.</li> </ul>	<ul style="list-style-type: none"> <li>• Impossibilité d'activer l'ACC.                      ➤ <b>Régulateur de vitesse adaptatif (ACC)*</b> P. 557</li> </ul>
Modèles avec boîte de vitesses manuelle 	<ul style="list-style-type: none"> <li>• S'affiche lorsque l'on appuie sur la touche <b>RES/+</b> ou <b>-/SET</b> alors que le véhicule se déplace et que la pédale d'embrayage est enfoncée.</li> <li>• S'affiche lorsque la pédale d'embrayage est enfoncée pendant une durée trop longue alors que l'ACC est activé.</li> </ul>	<ul style="list-style-type: none"> <li>• Impossibilité d'activer l'ACC.                      ➤ <b>Régulateur de vitesse adaptatif (ACC)*</b> P. 557</li> <li>• L'ACC a été automatiquement désactivé.                      ➤ <b>Régulateur de vitesse adaptatif (ACC)*</b> P. 557</li> </ul>

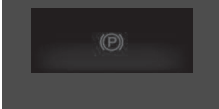

Message	Condition	Explication
	<ul style="list-style-type: none"> <li>• S'affiche lorsque la vitesse du véhicule est trop élevée pour l'activation de l'ACC.</li> </ul>	<ul style="list-style-type: none"> <li>• Réduire la vitesse, puis régler l'ACC.                      ➤ <b>Régulateur de vitesse adaptatif (ACC)*</b> P. 557</li> </ul>
	<ul style="list-style-type: none"> <li>• S'affiche lorsque l'ACC est désactivé en raison d'une vitesse excessive du véhicule.</li> </ul>	<ul style="list-style-type: none"> <li>• Réduire la vitesse, puis réinitialiser l'ACC.                      ➤ <b>Régulateur de vitesse adaptatif (ACC)*</b> P. 557</li> </ul>
	<ul style="list-style-type: none"> <li>• S'affiche lorsque la vitesse du véhicule est trop faible pour l'activation de l'ACC.</li> </ul>	<ul style="list-style-type: none"> <li>• Augmenter la vitesse, puis régler l'ACC.                      ➤ <b>Régulateur de vitesse adaptatif (ACC)*</b> P. 557</li> </ul>
	<ul style="list-style-type: none"> <li>• S'affiche lorsque l'ACC est désactivé en raison d'une vitesse du véhicule trop faible.</li> </ul>	<ul style="list-style-type: none"> <li>• Augmenter la vitesse, puis régler à nouveau l'ACC.                      ➤ <b>Régulateur de vitesse adaptatif (ACC)*</b> P. 557</li> </ul>
	<ul style="list-style-type: none"> <li>• S'affiche lorsque le véhicule situé devant reprend la conduite, après l'arrêt automatique de votre véhicule par l'ACC.</li> </ul>	<ul style="list-style-type: none"> <li>• Appuyer sur la touche <b>RES/+</b> ou <b>-/SET</b> ou enfoncer la pédale d'accélérateur pour reprendre la conduite.                      ➤ <b>Régulateur de vitesse adaptatif (ACC) avec maintien de distance de sécurité à basse vitesse (LSF)*</b> P. 541</li> </ul>
<p>Modèles avec moteur 2,0 l</p> 	<ul style="list-style-type: none"> <li>• Apparaît en cas d'appui sur le bouton <b>RES/+</b> ou <b>-/SET</b> lorsque le VSA est complètement désactivé.                      ➤ <b>Lorsque le mode de transmission est sur le mode +R</b> P. 593</li> </ul>	<ul style="list-style-type: none"> <li>• Impossibilité d'activer l'ACC.                      ➤ <b>Régulateur de vitesse adaptatif (ACC)*</b> P. 557</li> </ul>

Message	Condition	Explication
	<ul style="list-style-type: none"> <li>• S'affiche lorsque le levier de vitesses est placé dans une position autre que <b>D</b> ou <b>S</b> alors que l'ACC est activé.</li> </ul>	<ul style="list-style-type: none"> <li>• L'ACC a été automatiquement désactivé.                             <ul style="list-style-type: none"> <li>➤ <b>Régulateur de vitesse adaptatif (ACC) avec maintien de distance de sécurité à basse vitesse (LSF)</b>* P. 541</li> </ul> </li> </ul>
	<ul style="list-style-type: none"> <li>• S'affiche lorsqu'on appuie sur la touche <b>-/SET</b> alors que le levier de vitesses est dans une position autre que <b>D</b> ou <b>S</b>.</li> </ul>	<ul style="list-style-type: none"> <li>• Impossibilité d'activer l'ACC.                             <ul style="list-style-type: none"> <li>➤ <b>Régulateur de vitesse adaptatif (ACC) avec maintien de distance de sécurité à basse vitesse (LSF)</b>* P. 541</li> </ul> </li> </ul>
	<ul style="list-style-type: none"> <li>• S'affiche lorsque le véhicule est arrêté en très forte pente alors que l'ACC est activé.</li> </ul>	<ul style="list-style-type: none"> <li>• L'ACC a été automatiquement désactivé.                             <ul style="list-style-type: none"> <li>➤ <b>Régulateur de vitesse adaptatif (ACC) avec maintien de distance de sécurité à basse vitesse (LSF)</b>* P. 541</li> </ul> </li> </ul>
	<ul style="list-style-type: none"> <li>• S'affiche lorsqu'on appuie sur la touche <b>-/SET</b> alors que le véhicule est à l'arrêt en très forte pente.</li> </ul>	<ul style="list-style-type: none"> <li>• Impossibilité d'activer l'ACC.                             <ul style="list-style-type: none"> <li>➤ <b>Régulateur de vitesse adaptatif (ACC) avec maintien de distance de sécurité à basse vitesse (LSF)</b>* P. 541</li> </ul> </li> </ul>
	<ul style="list-style-type: none"> <li>• S'affiche lorsque le frein de stationnement est appliqué automatiquement tandis que l'ACC est activé.</li> </ul>	<ul style="list-style-type: none"> <li>• L'ACC a été automatiquement désactivé.                             <ul style="list-style-type: none"> <li>➤ <b>Régulateur de vitesse adaptatif (ACC) avec maintien de distance de sécurité à basse vitesse (LSF)</b>* P. 541</li> <li>➤ <b>Frein de stationnement</b> P. 607</li> </ul> </li> </ul>
	<ul style="list-style-type: none"> <li>• S'affiche lorsqu'on appuie sur la touche <b>-/SET</b> alors que le frein de stationnement est serré.</li> </ul>	<ul style="list-style-type: none"> <li>• Impossibilité d'activer l'ACC.                             <ul style="list-style-type: none"> <li>➤ <b>Régulateur de vitesse adaptatif (ACC) avec maintien de distance de sécurité à basse vitesse (LSF)</b>* P. 541</li> <li>➤ <b>Frein de stationnement</b> P. 607</li> </ul> </li> </ul>



Message	Condition	Explication
<p>Modèles à transmission à variation continue</p> 	<ul style="list-style-type: none"> <li>• S'affiche lorsqu'on appuie sur la touche <b>–/SET</b> alors que le véhicule se déplace et que la pédale de frein est enfoncée.</li> </ul>	<ul style="list-style-type: none"> <li>• Impossibilité d'activer l'ACC. <ul style="list-style-type: none"> <li>☒ <b>Régulateur de vitesse adaptatif (ACC) avec maintien de distance de sécurité à basse vitesse (LSF)*</b> P. 541</li> </ul> </li> </ul>
<p>Modèles à transmission à variation continue</p> 	<ul style="list-style-type: none"> <li>• S'affiche si l'ACC est désactivé tandis que le véhicule est arrêté automatiquement par l'ACC.</li> </ul>	<ul style="list-style-type: none"> <li>• Enfoncer immédiatement la pédale de frein.</li> </ul>
	<ul style="list-style-type: none"> <li>• Clignote quand le système détecte une collision possible avec le véhicule devant vous. Le signal sonore retentit.</li> </ul>	<ul style="list-style-type: none"> <li>• Prendre les mesures appropriées pour éviter toute collision (freiner, changer de voie, etc.). <ul style="list-style-type: none"> <li>☒ <b>Régulateur de vitesse adaptatif (ACC) avec maintien de distance de sécurité à basse vitesse (LSF)*</b> P. 541</li> <li>☒ <b>Système de freinage automatique d'urgence (CMBS)*</b> P. 616</li> <li>☒ <b>Régulateur de vitesse adaptatif (ACC)*</b> P. 557</li> </ul> </li> </ul>









Modèles avec système LKAS

Message	Condition	Explication
 	<p><b>Système d'assistance au maintien dans la voie de circulation (LKAS)</b></p> <ul style="list-style-type: none"> <li>• S'affiche lorsque le véhicule roule en dehors d'une voie détectée. Le volant vibre rapidement.</li> </ul>	<ul style="list-style-type: none"> <li>• Maintenir le véhicule dans la voie de circulation.                             <ul style="list-style-type: none"> <li>➤ <b>Système d'assistance au maintien dans la voie de circulation (LKAS)*</b> P. 584</li> </ul> </li> </ul>
	<p><b>Système d'assistance au maintien dans la voie</b></p> <ul style="list-style-type: none"> <li>• S'affiche lorsque le véhicule roule en dehors d'une voie détectée.</li> </ul> <p><b>Lorsque Avertissement uniquement est sélectionné</b></p> <ul style="list-style-type: none"> <li>- Le volant vibre rapidement quand le véhicule quitte la voie détectée.</li> </ul> <p><b>Lorsque Normal, Retardé ou En avance sont sélectionnés</b></p> <ul style="list-style-type: none"> <li>- Le volant vibre rapidement quand le véhicule quitte la voie détectée. De même, le système dirige le véhicule pour vous aider à rester dans votre voie de circulation.</li> </ul>	<ul style="list-style-type: none"> <li>• Maintenir le véhicule dans la voie de circulation.                             <ul style="list-style-type: none"> <li>➤ <b>Système d'assistance au maintien dans la voie*</b> P. 572</li> </ul> </li> <li>• Vous pouvez changer le réglage du système d'assistance au maintien dans la voie. <b>Normal, Retardé, Avertissement uniquement</b> et <b>En avance</b> peuvent être sélectionnés.                             <ul style="list-style-type: none"> <li>➤ <b>Fonctions personnalisées*</b> P. 168, 387</li> </ul> </li> </ul>
	<ul style="list-style-type: none"> <li>• Clignote lorsque le véhicule n'est pas manœuvré correctement. Le signal sonore retentit simultanément.</li> </ul>	<ul style="list-style-type: none"> <li>• Tourner le volant pour revenir au système LKAS.</li> </ul>
	<ul style="list-style-type: none"> <li>• Apparaît lorsque le système LKAS est en cours de fonctionnement ou lorsque la touche LKAS est enfoncée, mais un système associé au LKAS présente un problème. Le système LKAS est automatiquement annulé. Le signal sonore retentit simultanément si l'option a été pré-sélectionnée lors du paramétrage.</li> </ul>	<ul style="list-style-type: none"> <li>• Si d'autres indicateurs de système s'allument, tels que le VSA, l'ABS et le système de freinage, prendre les dispositions nécessaires.                             <ul style="list-style-type: none"> <li>➤ <b>Témoins</b> P. 104</li> </ul> </li> </ul>

Modèles avec moteur 2,0 l

Message	Condition	Explication
	<ul style="list-style-type: none"> <li>• Apparaît en cas d'anomalie d'un système associé au système d'adaptation du régime moteur alors que le système est activé par la personnalisation.</li> </ul>	<ul style="list-style-type: none"> <li>• Faire contrôler le véhicule par un réparateur agréé.</li> </ul>
	<ul style="list-style-type: none"> <li>• S'affiche si le mode d'entraînement ne peut pas être modifié en raison de conditions particulières, comme une erreur du système ou des conditions de conduite défavorables.</li> </ul>	<ul style="list-style-type: none"> <li>➤ <b>Commutateur de mode d'entraînement</b> P. 510</li> </ul>
<p>Modèles avec feu antibrouillard arrière</p> 	<ul style="list-style-type: none"> <li>• S'affiche en cas d'anomalie du système de soulèvement du capot.</li> </ul>	<ul style="list-style-type: none"> <li>• Faire contrôler le véhicule par un concessionnaire dès que possible.                             <ul style="list-style-type: none"> <li>➤ <b>Système de soulèvement automatique du capot*</b> P. 69</li> </ul> </li> </ul>

\* Non disponible sur tous les modèles

Message	Condition	Explication
	<ul style="list-style-type: none"> <li>Apparaît lorsque le véhicule est en mode <b>+R</b> et que vous appuyez sur le bouton de détection du changement de voie après avoir désactivé le VSA en appuyant et en maintenant enfoncée la touche de désactivation du VSA  (VSA OFF).</li> </ul>	<ul style="list-style-type: none"> <li>➤ <b>Commutateur de mode d'entraînement</b> P. 510</li> <li>➤ <b>Activation et désactivation du système VSA</b> P. 592</li> </ul>
	<ul style="list-style-type: none"> <li>Apparaît lorsque le véhicule est en mode <b>+R</b> et que vous appuyez sur le bouton du système de prévention des collisions par freinage (CMBS) après avoir désactivé le VSA en pressant et maintenant enfoncée la touche .</li> </ul>	<ul style="list-style-type: none"> <li>➤ <b>Commutateur de mode d'entraînement</b> P. 510</li> <li>➤ <b>Activation et désactivation du système VSA</b> P. 592</li> </ul>
	<ul style="list-style-type: none"> <li>Apparaît lorsque le véhicule est en mode <b>+R</b> et vous désactivez le VSA en pressant et maintenant la touche . Une fois que vous avez désactivé le VSA, ce message s'affiche à nouveau si vous Sélectionner un autre mode de conduite.</li> </ul>	<ul style="list-style-type: none"> <li>Pour réactiver Honda Sensing, appuyer à nouveau sur la touche  pour activer le VSA. Ensuite, vous pouvez réactiver les fonctions suivantes : <ul style="list-style-type: none"> <li>➤ <b>Système d'assistance au maintien dans la voie*</b> P. 572</li> <li>➤ <b>Système de freinage automatique d'urgence (CMBS)*</b> P. 616</li> </ul> </li> </ul>

## Jauges

Les jauges incluent le compteur de vitesse, le compte-tours, la jauge de carburant et les témoins correspondants. Ils s'affichent lorsque le contacteur d'allumage est sur MARCHE \*1.

### Indicateur de vitesse

Affiche la vitesse en km/h.

### Compte-tours

Indique le nombre de tours moteur par minute.

### Jauge de carburant

Indique la quantité de carburant encore présente dans le réservoir de carburant.



### Jauge de température

Affiche la température du liquide de refroidissement.

\*1 : Les modèles équipés du système d'accès sans clé ont une touche **ENGINE START/STOP** au lieu d'un contacteur d'allumage.

### Indicateur de vitesse

#### Type à conduite à droite

Appuyer sur la touche  (Afficher/informations) plusieurs fois jusqu'à ce que l'icône  s'affiche sur l'interface d'information pour le conducteur. Appuyer sur **ENTER**, puis appuyer et maintenir la pression à nouveau. L'affichage de l'indicateur de vitesse et des différentes mesures bascule entre les mph et les km/h.

### Jauge de carburant

#### REMARQUE

Ravitailler en carburant lorsque la lecture se rapproche de . Le manque de carburant peut provoquer des ratés et endommager le pot catalytique.

La quantité de carburant effectivement restante peut ne pas être conforme à l'indication de la jauge de carburant.

### Jauge de température

#### REMARQUE

Le moteur risque d'être gravement endommagé si le véhicule est conduit alors que l'aiguille de l'indicateur de température se trouve dans la zone supérieure. S'arrêter dans un endroit sûr sur le bord de la route et laisser la température du moteur revenir à sa valeur normale de fonctionnement.

➤ **Surchauffe** P. 764

## ■ Voyant de montée de rapport\*



Clignote lorsque la valeur du compte-tours s'approche de la zone rouge.

## ▣ Voyant de montée de rapport\*

Les fonctions personnalisées peuvent être utilisées pour activer et désactiver la fonction de clignotement du voyant de montée de rapport.



▣ **Fonctions personnalisées\*** P. 168, 387

## Interface d'information pour le conducteur

L'interface d'information pour le conducteur affiche les indications de l'odomètre, du compteur quotidien, de l'indicateur de température extérieure et d'autres jauges. Il affiche en outre des messages importants tels que des avertissements ou d'autres informations utiles.

### Basculement de l'affichage

#### ■ Ecrans principaux

Appuyer sur la touche  (Affichage/Information), puis sur  ou  pour changer l'affichage. Appuyer sur **ENTER** pour voir les informations détaillées.

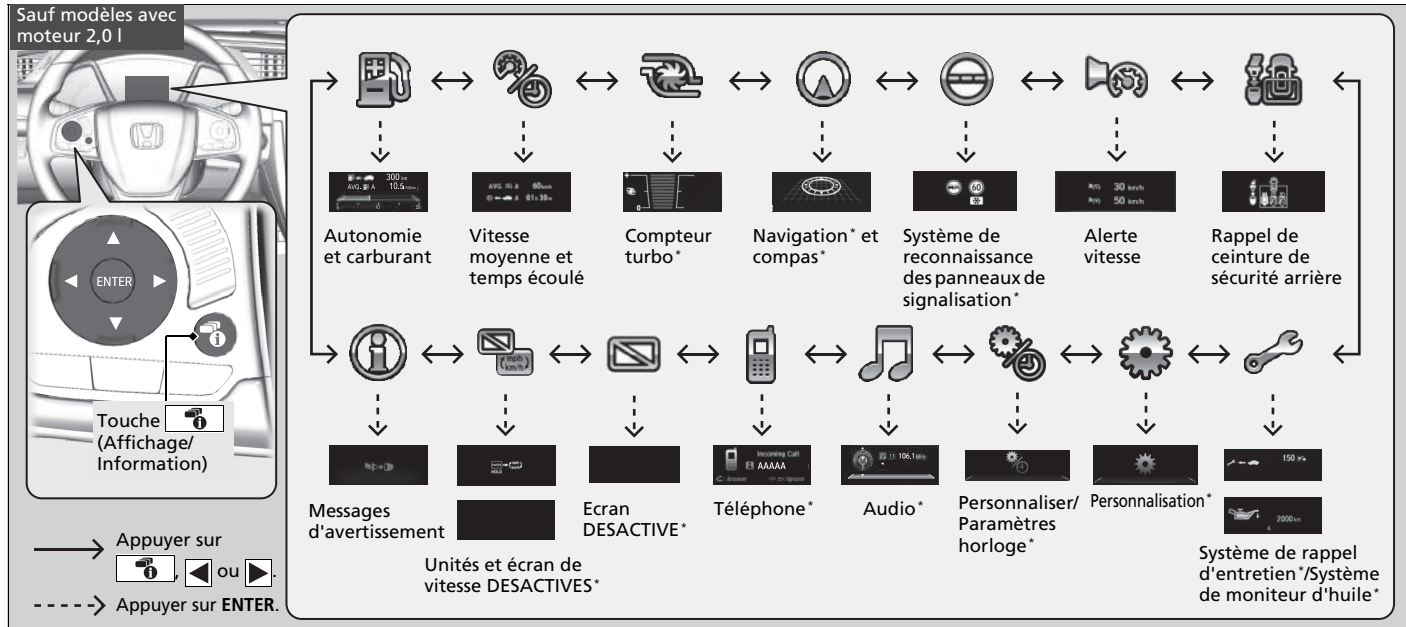

\* Non disponible sur tous les modèles

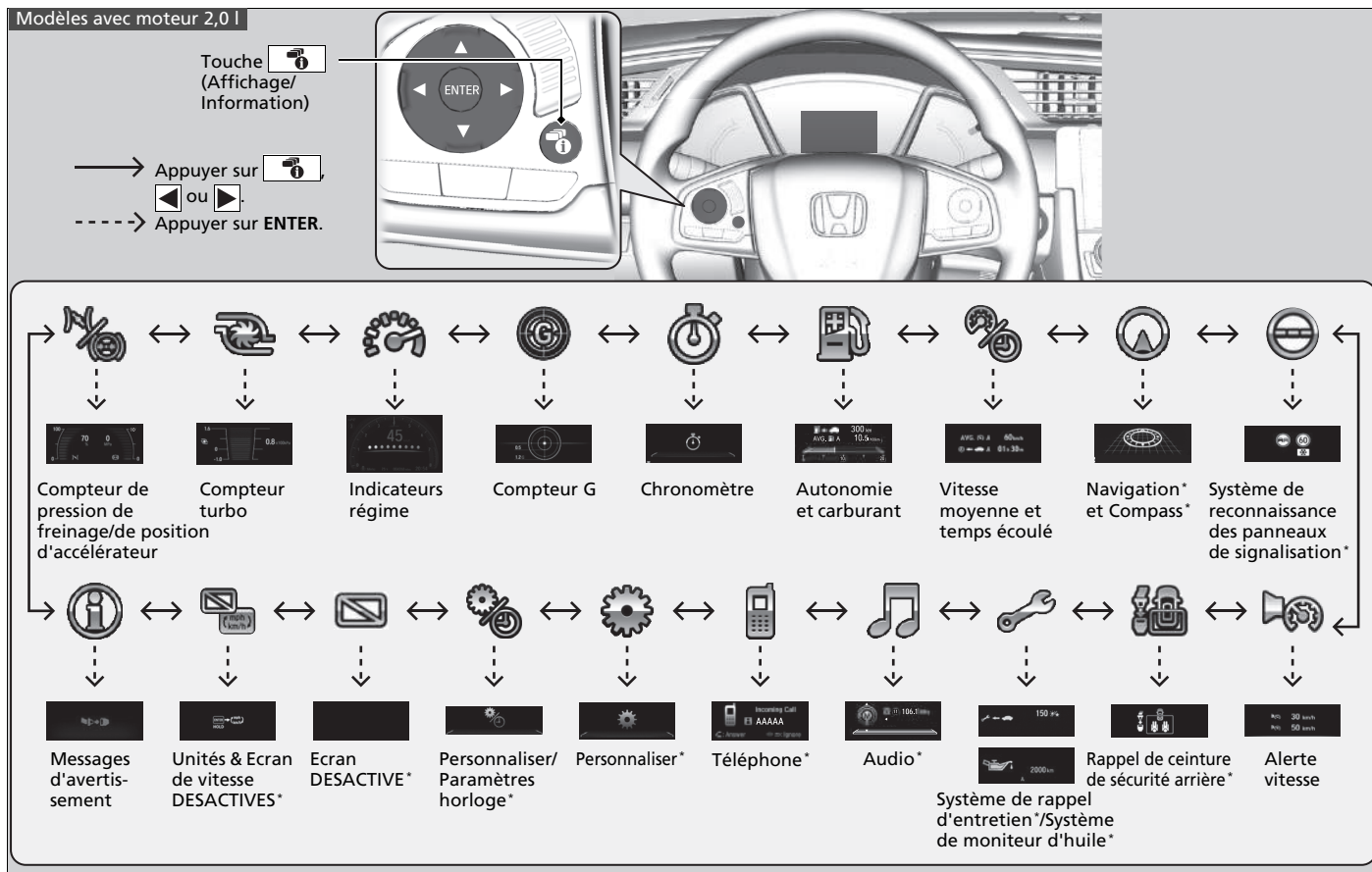

## ■ Ordinateur trajet

Appuyer sur le bouton  (TRIP) pour changer l'affichage.

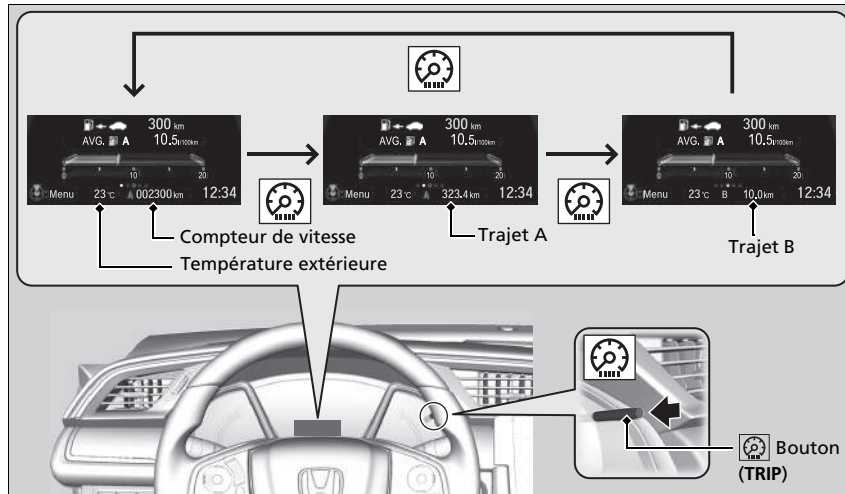

## ■ Odomètre

Indique le nombre total de kilomètres ou de miles accumulés par le véhicule.

## ■ Totaliseur partiel

Indique le nombre total de kilomètres ou de miles parcourus par le véhicule depuis la dernière remise à zéro. Les compteurs A et B peuvent être utilisés pour mesurer deux trajets indépendants.

## ▣ Totaliseur partiel

Basculer entre le Compteur quotidien A et le Compteur quotidien B en appuyant sur la touche .



### ■ Réinitialisation d'un totaliseur partiel

Pour réinitialiser un compteur quotidien, afficher ce dernier, puis appuyer sur le bouton  et le maintenir enfoncé. Le compteur quotidien est remis à zéro et affiche **0.0**.

### ■ Economie moyenne de carburant

Indique la consommation moyenne calculée pour chaque compteur quotidien en l/100 km ou mpg. L'affichage est régulièrement mis à jour. Lorsqu'un compteur quotidien est remis à zéro, la consommation moyenne de carburant l'est également.

### ■ Autonomie

Indique la distance estimée qu'il est possible de parcourir avec le carburant restant. Cette distance est calculée en fonction de la consommation de carburant des trajets précédents.

### ■ Temps écoulé

Indique le temps écoulé depuis la dernière remise à zéro du compteur quotidien A ou B.

### ■ Vitesse moyenne

Indique la vitesse moyenne en km/h ou mph depuis la dernière réinitialisation du totaliseur partiel A ou B.

### ■ Jauge d'économie de carburant instantanée

Indique l'économie de carburant instantanée sous forme de graphiques en l/100 km.

#### ►► Economie moyenne de carburant

Il est possible de modifier l'échéance de réinitialisation de l'économie de carburant moyenne.

► **Fonctions personnalisées**\* P. 168, 387

#### ►► Temps écoulé

Il est possible de modifier l'échéance de réinitialisation du temps écoulé.

► **Fonctions personnalisées**\* P. 168, 387

#### ►► Vitesse moyenne

Il est possible de modifier l'échéance de réinitialisation de la vitesse moyenne.

► **Fonctions personnalisées**\* P. 168, 387

## ■ Système de rappel d'entretien \*

Affiche le système de rappel d'entretien.

► **Système de rappel d'entretien** \* P. 649

## ■ Système de moniteur d'huile \*

Affiche le système de moniteur d'huile.

► **Système de moniteur d'huile** \* P. 654

## ■ Rappel de ceinture de sécurité arrière

S'affiche lorsque l'une des ceintures de sécurité arrière est bouclée ou débouclée.

## ■ Température extérieure

Indique la température extérieure en degrés Celsius.

Si la température extérieure est inférieure à 3 °C au moment où le contact est mis sur MARCHE <sup>\*1</sup>, l'indicateur de température extérieure clignote pendant dix secondes.

### ■ Correction du cadran de température extérieure

Corriger l'indication de température de  $\pm 3$  °C maximum si elle semble incorrecte.

\*1 : Les modèles équipés du système d'accès sans clé ont une touche **ENGINE START/STOP** au lieu d'un contacteur d'allumage.

\* Non disponible sur tous les modèles

*suite page suivante*

## ►► Température extérieure

Le capteur de température se trouve dans le pare-chocs avant.

La chaleur dégagée par la chaussée ainsi que l'échappement peuvent affecter l'indication de température lorsque la vitesse du véhicule est inférieure à 30 km/h.

Il peut parfois s'écouler plusieurs minutes avant que l'affichage soit mis à jour après stabilisation de l'indication de température.

Utiliser les fonctions personnalisées de l'interface d'information pour le conducteur ou de l'écran d'information/audio pour corriger la température.

► **Fonctions personnalisées** \* P. 168, 387

### Compteur turbo \*

Sauf modèles avec moteur 2,0 l

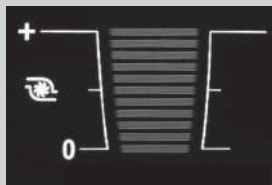

Modèles avec moteur 2,0 l



Lorsque le turbocompresseur suralimente le moteur, ce compteur indique la pression de suralimentation.

## Alerte vitesse

Active l'alerte de vitesse et modifie le réglage de l'alerte de vitesse.

Chaque fois que l'on appuie sur la touche ▲ / ▼, le réglage de l'alarme de vitesse change comme suit :

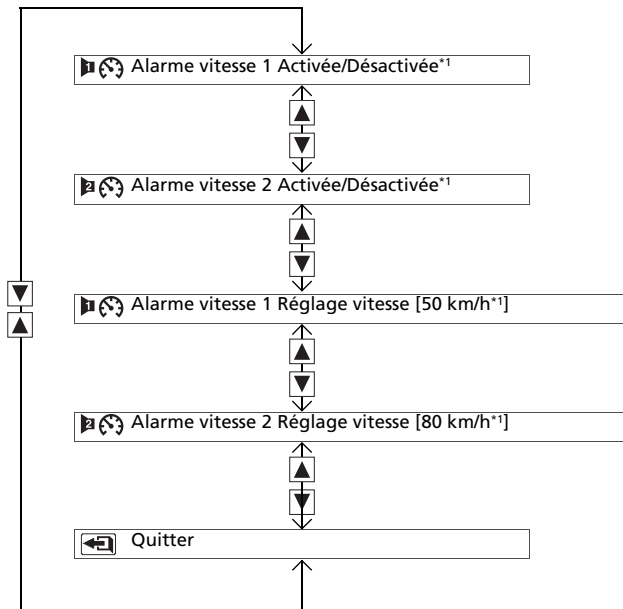

\*1 : réglage par défaut

*suite page suivante*

## ■ ► Détail des changements de direction \*

Affiche le détail des changements de direction carrefour après carrefour jusqu'à destination correspondant au système de navigation.

➤ **Se reporter au manuel du système de navigation**

## ■ Système de reconnaissance des panneaux de signalisation \*

Affiche le système de reconnaissance des panneaux de signalisation.

➤ **Système de reconnaissance des panneaux de signalisation** \* P. 577

## ■ Audio \*

Indique les informations audio actuelles.

➤ **Fonctionnement de base du système audio** P. 288, 313

## ■ Téléphone \*

Indique les informations actuelles du téléphone.

➤ **Système de téléphone mains libres** P. 427, 448

## » Détail des changements de direction \*

L'interface d'information pour le conducteur affiche une boussole lorsque le guidage n'est pas en cours d'utilisation.

Il est possible de sélectionner l'activation ou la désactivation de l'affichage des carrefours pendant le guidage routier.

➤ **Fonctions personnalisées** \* P. 168, 387

### ■ Compteur G\*

Affiche la puissance (G) et le sens de la charge qui est appliquée sur le véhicule pendant la conduite.

### ■ Compteur de pression de freinage\*

Affiche la pression de freinage en MPa lorsque le frein est actionné.

### ■ Compteur de position de l'accélérateur\*

Affiche la position de l'accélérateur en degrés de pourcentage.

### ■ Indicateurs régime\*



S'allume de gauche à droite en fonction de la vitesse du moteur.

\* Non disponible sur tous les modèles

## ■ Chronomètre\*

Mesure le temps de passage et affiche les temps mesurés précédemment, le temps intermédiaire et le temps de passage le plus rapide.

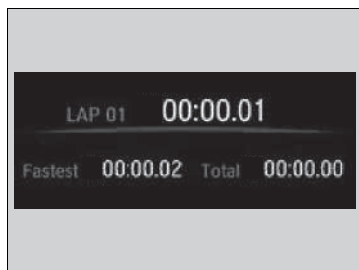
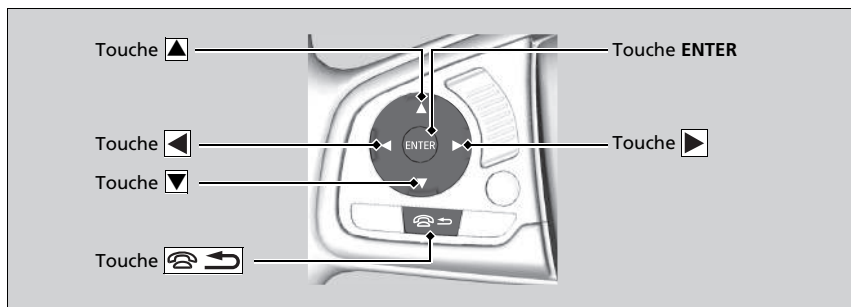

### ■ Mesure du Lap Time

1. Appuyer sur le bouton **ENTER** pour afficher l'écran de mesure des temps de passage.
2. Appuyer sur le bouton **ENTER** pour démarrer la mesure.
3. Appuyer de nouveau sur le bouton **ENTER** pour arrêter la mesure.
  - Pour mesurer le temps par passage, appuyer sur le bouton ▲ / ▼ à la fin de chaque passage.
  - Pour revenir à l'écran **Chronomètre**, appuyer sur la touche [Telephone/Return] (Raccrocher/Retour).

## ⌘ Chronomètre\*

Utiliser cette fonction de mesure uniquement en toute sécurité.

Le temps de passage est compris entre 00:00.00 et 9:59:59.99.



### ■ Vérification et suppression de l'historique







- Pour vérifier l'historique, appuyer sur le bouton ▶ (lorsque Lap Time n'est pas en marche) pour modifier l'affichage, puis appuyer sur le bouton ▲/▼ pour faire défiler les temps de passage.
  - Il est possible de mémoriser 20 temps de passage maximum à chaque fois.
- Pour effacer l'historique, maintenir enfoncé le bouton ▲ / ▼ lorsque Lap Time n'est pas en marche.
- Pour revenir à l'écran de mesure des temps de passage, appuyer sur la touche ◀.
- Pour revenir à l'écran **Chronomètre**, appuyer sur la touche ☎️ ↩️ (Raccrocher/Retour).



## Fonctions personnalisées\*



Utiliser l'interface d'information du conducteur pour personnaliser certaines fonctions.

### Personnalisation d'une fonction

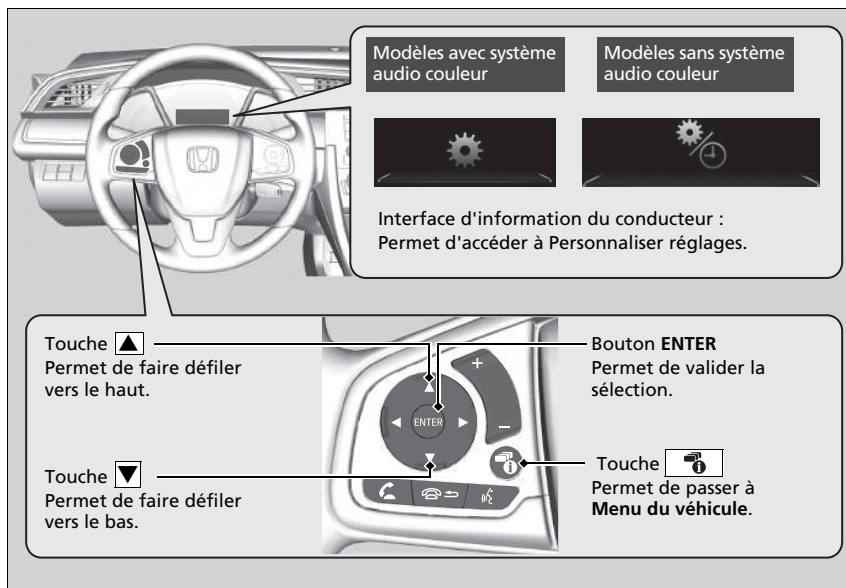
Sélectionner l'écran  /  (Personnaliser réglages) en appuyant sur la touche  alors que le contacteur d'allumage est sur MARCHÉ , le véhicule à l'arrêt complet, le levier de vitesses sur **P** (transmission à variation continue) et le frein de stationnement serré (transmission manuelle). Sélectionner  / , puis appuyer sur le bouton **ENTER**.



## Fonctions personnalisées\*

Pour personnaliser d'autres fonctions, appuyer sur le bouton  / .

- **Liste des options personnalisables** P. 172
- **Exemple de personnalisation des réglages** P. 178

Lors de la personnalisation des réglages :

**Modèles avec transmission à variation continue**

Basculer vers **P**.

**Modèles avec boîte de vitesses manuelle**

Serrer le frein de stationnement.

### ■ Procédure de personnalisation

Appuyer sur le bouton .



Tableau de bord

\* Non disponible sur tous les modèles



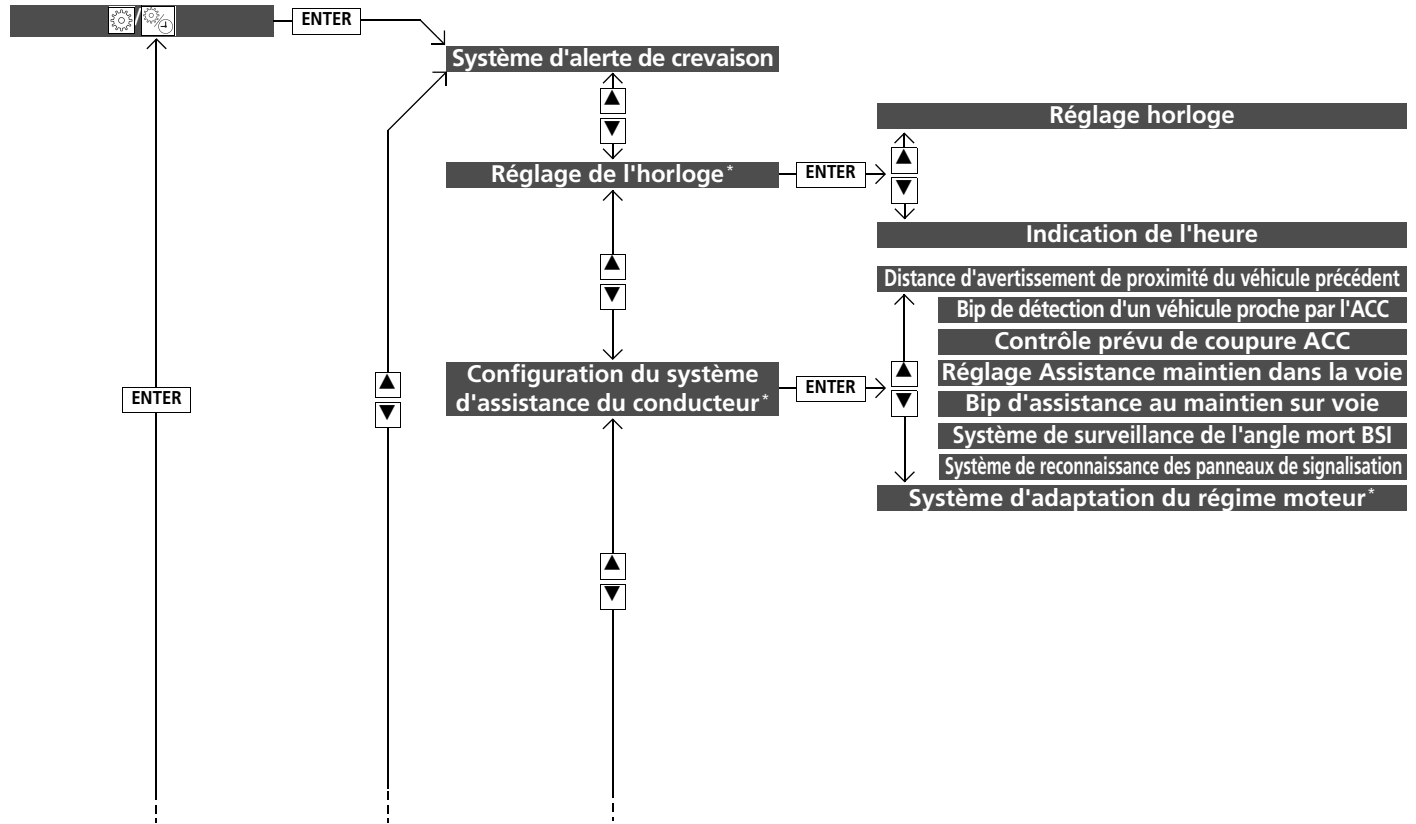
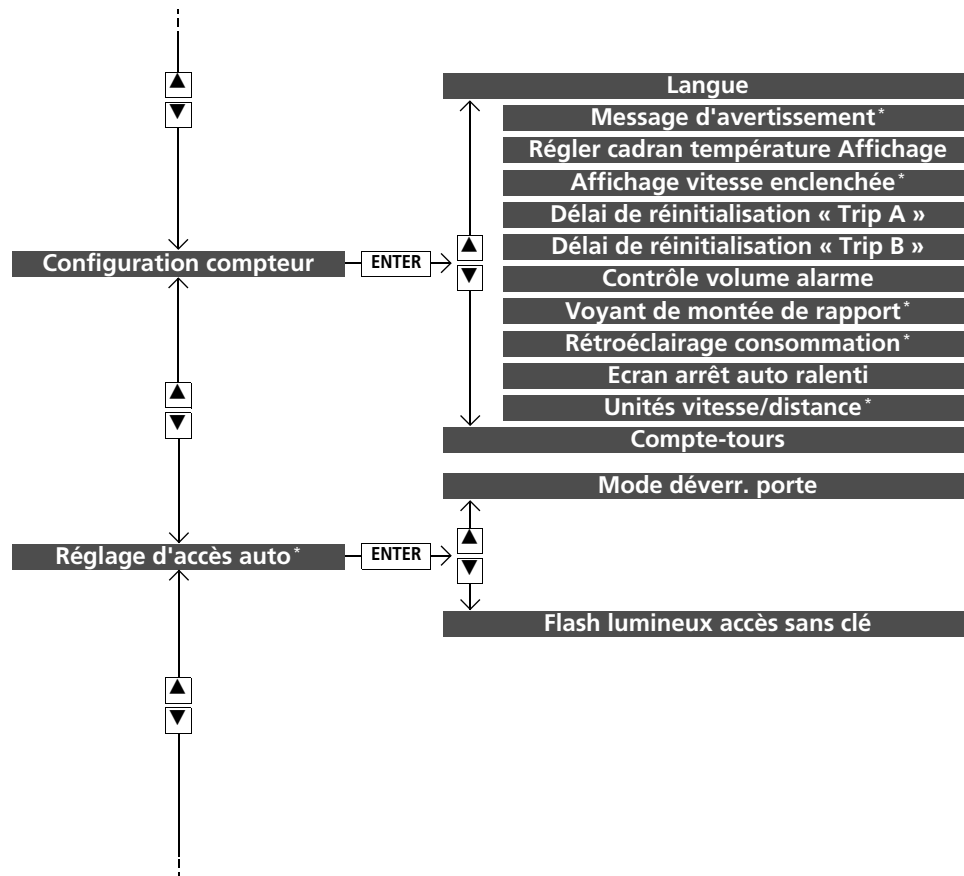

Tableau de bord

\* Non disponible sur tous les modèles

■ Liste des options personnalisables

Groupe de réglages	Fonctions personnalisables	Description	Réglages possibles
<b>Système d'alerte de crevaison</b>	—	Initialiser le système d'alerte de crevaison.	<b>Initialiser/Annuler</b>
<b>Réglage de l'horloge*</b>	<b>Réglage horloge</b>	Permet de régler l'heure. <input checked="" type="checkbox"/> <b>Réglage de l'horloge</b> P. 182	—
	<b>Indication de l'heure</b>	Permet de régler l'affichage de l'heure au format 24 heures ou 12 heures, ou bien de le désactiver.	<b>24 h/12 h*1/DEACTIVE</b>

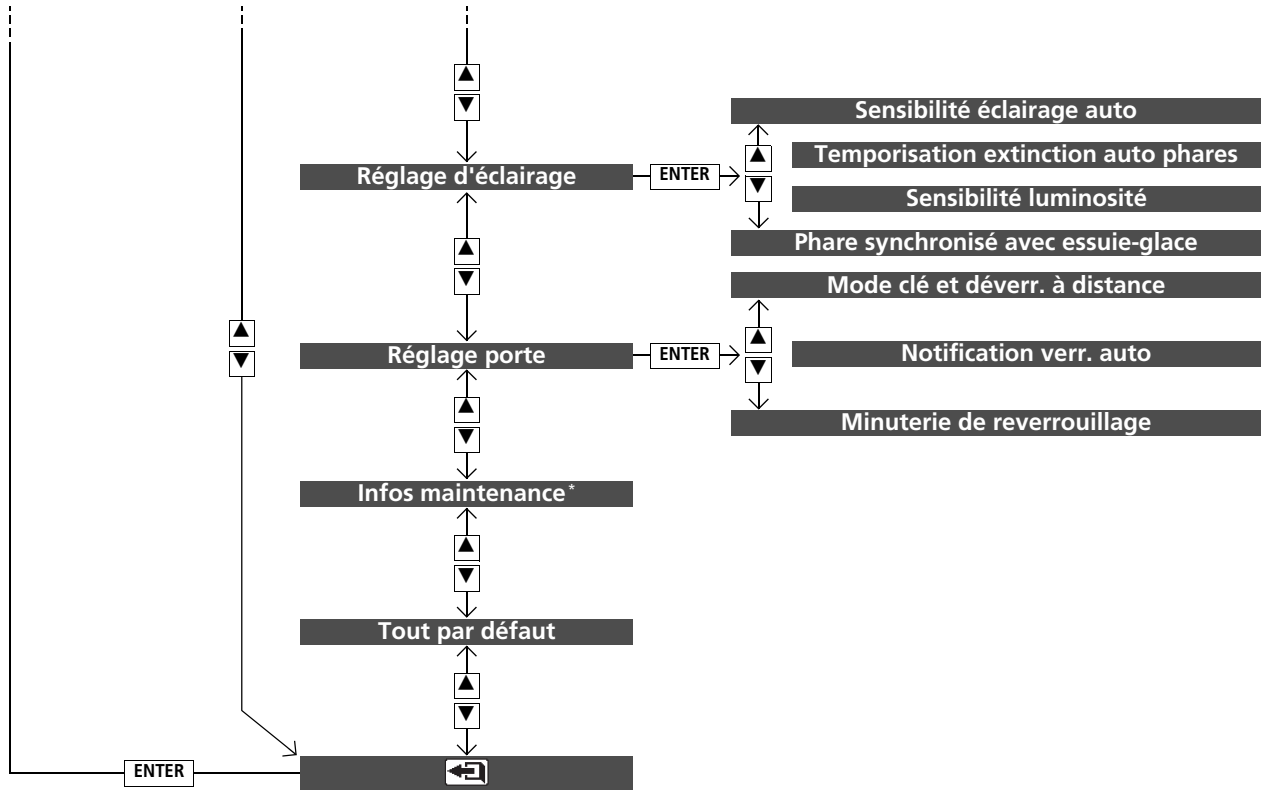
\*1 : Réglage par défaut

Groupe de réglages	Fonctions personnalisables	Description	Réglages possibles
<b>Configuration du système d'assistance du conducteur*</b>	<b>Distance d'avertissement de proximité du véhicule précédent</b>	Change la distance à laquelle le CMBS se déclenche.	<b>Loin/Normal*1/Proche</b>
	<b>Bip de détection d'un véhicule proche par l'ACC</b>	Fait retentir le signal sonore du système lorsque ce dernier détecte un véhicule ou lorsque le véhicule sort du champ de détection de l'ACC.	<b>ACTIVE/DESACTIVE*1</b>
	<b>Contrôle prévu de coupure ACC</b>	Active et désactive la fonction de commande de prévision de coupure ACC.	<b>ACTIVE*1/DESACTIVE</b>
	<b>Réglage Assistance maintien dans la voie</b>	Change le réglage du système d'assistance au maintien dans la voie.	<b>En avance/Normal/Retardé*1/Avertissement uniquement</b>
	<b>Bip d'assistance au maintien sur voie</b>	Provoque l'émission d'un bip du système en cas de suspension du système LKAS.	<b>ACTIVE/DESACTIVE*1</b>
	<b>Système de surveillance de l'angle mort BSI</b>	Modifie le réglage du système de surveillance de l'angle mort.	<b>Alerte sonore et visuelle*1/ Alerte visuelle uniquement/ DESACTIVE</b>
	<b>Système de reconnaissance des panneaux de signalisation</b>	Permet de choisir si les petites icônes de panneau de signalisation s'allument ou non sur l'écran multi-informations.	<b>Petites icônes ACTIVE*1/ Petites icônes DESACTIVE</b>
<b>Système d'adaptation du régime moteur*</b>	Active et désactive les fonctions du système d'adaptation du régime moteur.	<b>ACTIVE*1/DESACTIVE</b>	

\*1 : Réglage par défaut

\* Non disponible sur tous les modèles

*suite page suivante*

Groupe de réglages	Fonctions personnalisables	Description	Réglages possibles
<b>REMISE A ZERO DU COMPTEUR</b>	<b>Langue</b>	Change la langue affichée.	<b>Anglais*<sup>1</sup>/Français/Espagnol/ Allemand/Italien/Portugais/ Russe/Finois/Norvégien/ Suédois/Danois/Hollandais/ Polonais/Turc</b>
	<b>Message d'avertissement*</b>	Active/désactive l'affichage des messages d'avertissement.	<b>ACTIVE/DESACTIVE*<sup>1</sup></b>
	<b>Régler cadran Température Affichage</b>	Corrige la lecture de la température extérieure de quelques degrés.	<b>-3° C ~ ±0° C*<sup>1</sup> ~ +3° C</b>
	<b>Affichage vitesse enclenchée*</b>	Active et désactive l'affichage de la vitesse enclenchée.	<b>ON*<sup>1</sup>/OFF</b>
	<b>Délai de réinitialisation « Trip A »</b>	Modifie les réglages de remise à zéro du compteur quotidien A, de l'économie moyenne de carburant A, de la vitesse moyenne A du temps écoulé A.	<b>Dès le plein/Le contact est éteint/Réinitialisation manuelle*<sup>1</sup></b>
	<b>Délai de réinitialisation « Trip B »</b>	Modifie les réglages de remise à zéro du compteur quotidien B, de l'économie moyenne de carburant B, de la vitesse moyenne B et du temps écoulé B.	<b>Dès le plein/Le contact est éteint/Réinitialisation manuelle*<sup>1</sup></b>

\*1 : Réglage par défaut

Groupe de réglages	Fonctions personnalisables	Description	Réglages possibles
Remise a zero du compteur	<b>Contrôle volume alarme</b>	Change le volume sonore de l'alarme, tels que signaux sonores, avertissements, signal sonore du clignotant, etc.	<b>Max/Moy*<sup>1</sup>/Min</b>
	<b>Voyant de montée de rapport*</b>	Active et désactive la fonction de clignotement du voyant de montée de rapport.	<b>ACTIVE*<sup>1</sup>/DESACTIVE</b>
	<b>Rétroéclairage consommation*</b>	Active et désactive la couleur du compteur.	<b>ACTIVE*<sup>1</sup>/DESACTIVE</b>
	<b>Ecran d'arrêt automatique au ralenti</b>	Sélectionne l'activation ou non de l'affichage de l'arrêt automatique au ralenti.	<b>ACTIVE*<sup>1</sup>/DESACTIVE</b>
	<b>Unités vitesse/distance*</b>	Sélectionne les unités de l'ordinateur de route.	<b>mph-miles*<sup>1</sup>/km/h-km</b>
	<b>Compte-tours</b>	Permet de choisir si le compte-tours est affiché sur l'interface d'information pour le conducteur.	<b>ACTIVE*<sup>1</sup>/DESACTIVE</b>
Réglage d'accès auto*	<b>Mode déverr. porte</b>	Permet de choisir les portes pouvant être déverrouillées lors de l'actionnement de la poignée de porte côté conducteur.	<b>Porte conducteur seul.*<sup>1</sup>/ Toutes portes</b>
	<b>Flash lumineux accès sans clé</b>	Fait clignoter certains feux extérieurs lors du déverrouillage/verrouillage des portes.	<b>ACTIVE*<sup>1</sup>/DESACTIVE</b>

\*1 : Réglage par défaut



Groupe de réglages	Fonctions personnalisables	Description	Réglages possibles
<b>Réglage d'éclairage</b>	<b>Durée variateur éclairage intérieur</b>	Modifie la durée pendant laquelle l'éclairage intérieur reste allumé après la fermeture des portes.	<b>60 s/30 s<sup>*1</sup>/15 s</b>
	<b>Délai désactivation automatique phares</b>	Modifie la durée pendant laquelle l'éclairage extérieur reste allumé après la fermeture de la porte côté conducteur.	<b>60 s/30 s/15 s<sup>*1</sup>/0 s</b>
	<b>Sensibilité luminosité</b>	Change la sensibilité de la luminosité du tableau de bord lorsque la commande des phares est sur <b>AUTO</b> .	<b>Max/Haut/Moy<sup>*1</sup>/Bas/Min</b>
	<b>Phare synchronisé avec essuie-glace</b>	Modifie les paramètres de l'essuie-glace lorsque les phares s'allument automatiquement tandis que la commande des phares est sur <b>AUTO</b> .	<b>ACTIVE<sup>*1</sup>/DEACTIVE</b>

\*1 : Réglage par défaut

Groupe de réglages	Fonctions personnalisables	Description	Réglages possibles
<b>Réglage porte</b>	<b>Mode clé et déverrouillage à distance</b>	Permet le déverrouillage de la porte conducteur ou de toutes les portes avec une seule pression sur la clé de contact.	<b>Porte conducteur seul*<sup>1</sup>/ Toutes portes</b>
	<b>Notification verrouillage auto</b>	VERROUILLAGE/DEVERROUILLAGE : les feux extérieurs clignotent.	<b>ACTIVE*<sup>1</sup>/DESACTIVE</b>
	<b>Délai reverrouillage sécurité</b>	Modifie le temps nécessaire au reverrouillage des portes et à l'armement du système de sécurité après que vous avez déverrouillé le véhicule sans ouvrir aucune porte.	<b>90 s/60 s/30 s*<sup>1</sup></b>
<b>Infos maintenance*</b>	—	Annule/réinitialise l'affichage des informations de rappel d'entretien*/du moniteur d'huile* après la réalisation de l'entretien.	<div style="background-color: #333; color: white; padding: 2px;">Modèles avec système de rappel d'entretien</div> <b>Annuler/Tous articles prévus</b> <div style="background-color: #333; color: white; padding: 2px;">Modèles avec système de moniteur d'huile</div> <b>Annuler/Réinitialiser</b>
<b>Tout par défaut</b>	—	Annule/réinitialise tous les réglages personnalisés par défaut.	<b>OK/Annuler</b>

\*1 : Réglage par défaut

### ■ Exemple de personnalisation des réglages

Les étapes pour placer le réglage du **Délai de réinitialisation « Trip A »** sur **Dès le plein** sont indiquées ci-dessous. Le réglage par défaut du paramètre **Synchro. réinit. "Trip A"** est **Réinitialisation manuelle**.







Tableau de bord

1. Appuyer sur la touche  et sélectionner  / , puis appuyer sur le bouton **ENTER**.

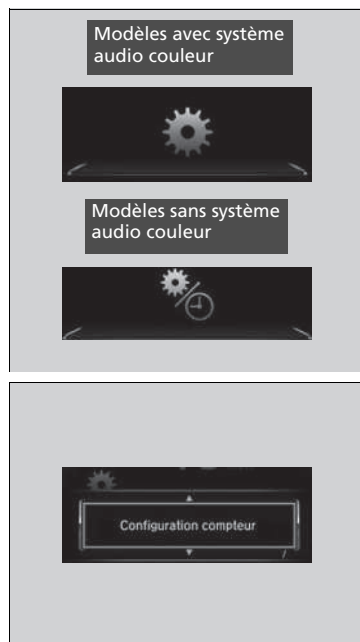
2. Appuyer sur la touche  /  jusqu'à ce que **Configuration compteur** s'affiche à l'écran.

3. Appuyer sur le bouton **ENTER**.  
► **Langue** apparaît tout d'abord sur l'écran.



4. Appuyer sur la touche ▲ / ▼ jusqu'à ce que **Synchro. réinit. « Trip A »** s'affiche à l'écran, puis appuyer sur le bouton **ENTER**.

► L'affichage passe à l'écran des réglages personnalisés, où il est possible de sélectionner **Dès le plein**, **Le contact est éteint**, **Réinitialisation manuelle** ou **Quitter**.



5. Appuyer sur la touche ▲/▼ et sélectionner **Dès le plein**, puis appuyer sur le bouton **ENTER**.

► L'écran **Dès le plein** apparaît, puis l'affichage revient à l'écran du menu de personnalisation.



6. Appuyer sur la touche ▲ / ▼ jusqu'à ce que  s'affiche à l'écran, puis appuyer sur le bouton **ENTER**.
7. Répéter l'étape 6 jusqu'à revenir à l'écran normal.

# Commandes

Ce chapitre explique comment utiliser les diverses commandes nécessaires à la conduite.

<b>Horloge</b> .....	182	Capteurs à ultrasons*	205	Essuie-glaces et lave-glaces.....	230
<b>Verrouillage et déverrouillage des portes</b>		Super-verrouillage*	206	Commande d'intensité lumineuse.....	234
Types de clés et fonctions.....	184	<b>Ouverture et fermeture des vitres</b> .....	207	Désembueur arrière/Bouton du rétroviseur	
Signal de la télécommande d'accès sans clé		<b>Toit ouvrant*</b> .....	211	chauffant*.....	235
trop faible*.....	186	<b>Fonctionnement des commutateurs autour du volant</b>		Réglage du volant de direction.....	236
Verrouillage/Déverrouillage des portes		Contacteur d'allumage*.....	213	<b>Réglage des rétroviseurs</b>	
de l'extérieur.....	187	Touche ENGINE START/STOP*.....	214	Rétroviseur intérieur.....	237
Verrouillage/Déverrouillage des portes		Comparaison entre la position du contacteur		Rétroviseurs électriques.....	238
de l'intérieur.....	197	d'allumage et le mode d'alimentation.....	217	<b>Réglage des sièges</b> .....	240
Verrouillage de porte avec sécurité enfants....	198	Clignotants.....	218	<b>Eclairage intérieur/Équipement de</b>	
Verrouillage/déverrouillage automatique		Contacteurs d'éclairage.....	219	<b>confort intérieur</b>	
des portes*.....	199	Feux antibrouillard avant* et arrière*....	222	Eclairage intérieur.....	249
<b>Ouverture et fermeture du hayon</b> .....	200	Réglage des phares*.....	224	Équipement de confort intérieur.....	251
<b>Système de sécurité</b>		Feux de jour.....	226	<b>Système de chauffage*</b> .....	267
Système d'immobilisation.....	203	Feux de route automatiques*.....	227	<b>Système de commande de la climatisation*</b> ....	272
Alarme du système de sécurité.....	203				

\* Non disponible sur tous les modèles

## Réglage de l'horloge

### Modèles sans système de navigation





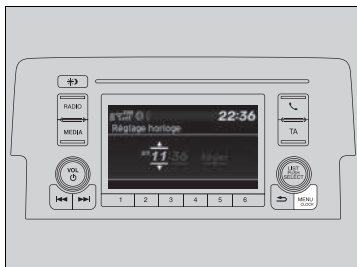

Le réglage de l'heure peut s'effectuer sur l'écran d'horloge avec le contacteur d'allumage en position MARCHE \*1.

### Réglage de l'heure





### Modèles avec système audio couleur

#### ■ Utilisation de la touche MENU/CLOCK

1. Appuyer longuement sur la touche **MENU/CLOCK**.  
► **Réglage horloge** est sélectionné.
2. Faire tourner  pour changer les heures, puis appuyer sur .
3. Faire tourner  pour changer les minutes, puis appuyer sur .
4. Pour saisir la sélection, tourner  et sélectionner **Régler**, puis appuyer sur .

### Modèles avec affichage audio

#### ■ A l'aide du menu Réglages sur l'écran Audio/Informations

1. Sélectionner **Réglages**.
2. Sélectionner **Horloge**.
3. Sélectionner **Réglage horloge**.
4. Sélectionner  ou  pour changer l'heure.
5. Sélectionner  ou  pour changer les minutes, puis sélectionner **OK**.

\*1 : Les modèles équipés du système d'accès sans clé ont une touche **ENGINE START/STOP** au lieu d'un contacteur d'allumage.

### » Réglage de l'horloge

L'affichage de l'horloge peut être personnalisé au format 12 heures ou 24 heures.

► **Fonctions personnalisées\*** P. 168, 387

### Modèles sans système audio couleur

Il n'est pas possible de régler l'heure en roulant.

### Modèles avec système de navigation

La montre est automatiquement mise à jour par l'intermédiaire du système audio, ce qui évite de la régler.

### » Utilisation de la touche MENU/CLOCK

Ces informations indiquent comment utiliser le bouton de sélection.

Tourner  pour sélectionner.





Appuyer sur  pour valider.

### » A l'aide du menu Réglages sur l'écran Audio/Informations

Il est possible d'activer et de désactiver l'affichage de l'horloge.

► **Fonctions personnalisées** P. 387





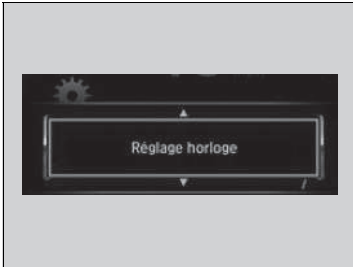



Vous pouvez également régler l'horloge en touchant l'horloge affichée dans l'angle supérieur droit de l'écran.

1. Appuyer sur l'horloge affichée à l'écran pendant quelques secondes.
2. Sélectionner **Réglage horloge**.
3. Sélectionner  ou  pour changer l'heure.
4. Sélectionner  ou  pour changer les minutes, puis sélectionner **OK**.



#### Modèles sans système audio

### ■ A l'aide du menu de configuration de l'interface d'information pour le conducteur

1. Appuyer sur la touche  pour sélectionner , puis appuyer sur le bouton **ENTER**.
2. Appuyer sur la touche / jusqu'à ce que **Configuration horloge** s'affiche à l'écran.
3. Appuyer sur le bouton **ENTER**.
4. Appuyer sur le bouton **ENTER** pour sélectionner **Réglage horloge**.
5. Appuyer sur la touche / pour changer l'heure, puis appuyer sur le bouton **ENTER**.
6. Appuyer sur la touche / pour changer les minutes, puis appuyer sur le bouton **ENTER**.
  - ▶ L'écran revient à l'affichage normal.



## Types de clés et fonctions

Ce véhicule est livré avec les clés suivantes :



Utiliser les clés pour démarrer et arrêter le moteur, ainsi que pour verrouiller et déverrouiller toutes les portes et le hayon.

Les portes et le hayon peuvent également être verrouillés et déverrouillés à l'aide de la télécommande.

### Types de clés et fonctions

Toutes les clés sont équipées d'un système d'immobilisation. Le système d'immobilisation permet de protéger le véhicule contre le vol.

#### **Système d'immobilisation** P. 203

Suivre les conseils suivants pour éviter tout dommage aux clés :

- Ne pas laisser les clés à la lumière directe du soleil ou dans des endroits où la température ou l'humidité est élevée.
- Ne pas faire tomber les clés, ni poser d'objets lourds dessus.
- Conserver les clés loin des liquides, de la poussière et le sable.
- Ne pas démonter les clés sauf pour remplacer la pile.

Si les circuits de clés sont endommagés, il est possible que le moteur ne puisse pas démarrer et que la télécommande ne fonctionne pas.

Si les clés ne fonctionnent pas correctement, les faire vérifier par un réparateur agréé.

### ■ Clé intégrée\*

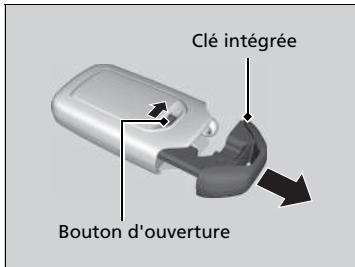

La clé intégrée peut être utilisée pour verrouiller/déverrouiller les portes lorsque la pile de la télécommande d'accès sans clé est déchargée et que le verrouillage/déverrouillage centralisé des portes est désactivé.  
 Pour déposer la clé intégrée, faire coulisser le bouton de déverrouillage puis extraire la clé. Pour remettre la clé intégrée, l'enfoncer dans la télécommande jusqu'à ce qu'elle produise un déclic.

### ■ Clé rétractable\*

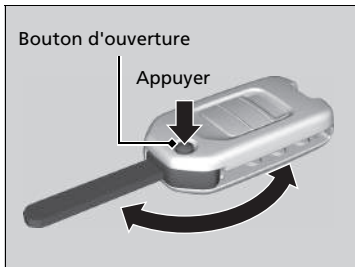

La clé se replie dans la télécommande.

1. Appuyer sur le bouton de déverrouillage pour dégager la clé de la télécommande.  
 ► Veiller à déployer la clé complètement.
2. Pour fermer la clé, appuyer sur le bouton de déverrouillage, puis pousser la clé dans la télécommande jusqu'à ce qu'un déclic soit perceptible.

### ⊠ Clé rétractable\*

Si la clé ne peut être complètement déployée, il est possible que le système d'immobilisation ne puisse pas fonctionner correctement et que le moteur ne puisse pas démarrer. Éviter de toucher la clé lorsqu'elle se déploie ou se rétracte.

\* Non disponible sur tous les modèles

## ■ Etiquette de numéro de clé

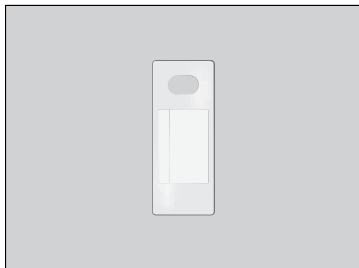

Elle comporte un numéro nécessaire en cas d'achat d'une clé de rechange.

## Signal de la télécommande d'accès sans clé trop faible\*

Le véhicule émet des ondes radio pour localiser la télécommande d'accès sans clé lors du verrouillage/déverrouillage des portes et du hayon ou du démarrage du moteur.

Dans les cas suivants, le verrouillage/déverrouillage des portes et du hayon ou le démarrage du moteur risquent d'être neutralisés ou leur fonctionnement peut être instable :

- Des ondes radio puissantes sont émises par un équipement proche.
- La télécommande d'accès sans clé est portée avec un équipement de télécommunications, un ordinateur portable, un téléphone portable ou un dispositif sans fil.
- Un objet métallique touche ou couvre la télécommande d'accès sans fil.

## ☒ Etiquette de numéro de clé

Conserver l'étiquette de numéro de clé séparément de la clé, dans un endroit sûr, hors du véhicule.  
Contacter un réparateur agréé pour acheter une clé supplémentaire.

Contacter un réparateur agréé si la clé est perdue et que le moteur ne peut pas être démarré.

## ☒ Signal de la télécommande d'accès sans clé trop faible\*

La communication entre la télécommande d'accès sans clé et le véhicule décharge la pile de l'accès sans clé.

La pile dure environ deux ans, mais cette durée varie selon la régularité de l'utilisation.

La pile se recharge chaque fois que la télécommande d'accès sans clé reçoit des ondes radio puissantes. Eviter de la placer près d'appareils électriques tels que des téléviseurs et des ordinateurs.

## Verrouillage/Déverrouillage des portes de l'extérieur

### ■ Utilisation du système d'accès sans clé \*

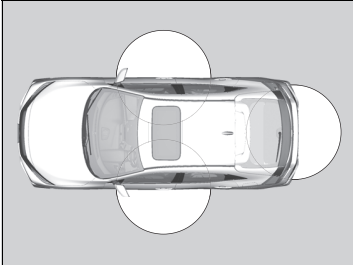

Lorsqu'on porte sur soi la télécommande d'accès sans clé, il est possible de verrouiller/ déverrouiller les portes et le hayon.

Les portes peuvent être verrouillées/déverrouillées dans un rayon d'environ 80 cm de la poignée extérieure de porte ou du bouton d'ouverture du hayon.

### ☒ Verrouillage/Déverrouillage des portes de l'extérieur

Si le commutateur d'éclairage intérieur est en position d'activation par les portes, l'éclairage intérieur s'allume lors du déverrouillage des portes.

Aucune porte ne s'ouvre : l'éclairage s'éteint progressivement au bout de 30 secondes.

Reverrouillage des portes : l'éclairage s'éteint immédiatement.

➔ **Eclairage intérieur** P. 249

### ☒ Utilisation du système d'accès sans clé \*

Si aucune porte ni hayon n'est ouvert(e) dans les 30 secondes suivant le déverrouillage du véhicule via le système d'accès sans clé, alors les portes se reverrouillent automatiquement.

Il est possible de verrouiller ou de déverrouiller les portes à l'aide du système d'accès sans clé uniquement si le mode l'alimentation est réglé sur MOTEUR COUPE.

\* Non disponible sur tous les modèles

## ■ Verrouillage des portes et du hayon

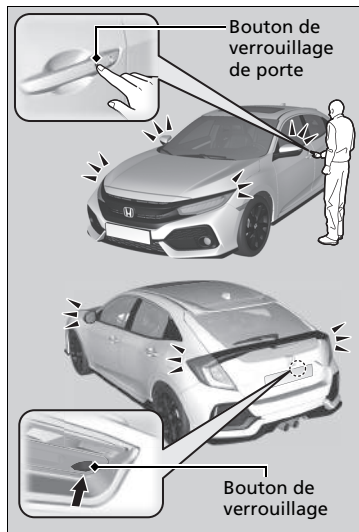

### Modèles avec feu antibrouillard arrière

Appuyer sur le bouton de déverrouillage situé sur la porte avant ou le hayon.

- Certains feux extérieurs clignotent trois fois, toutes les portes et le hayon se verrouillent et le système de sécurité s'arme.

### Modèles sans feu antibrouillard arrière

Appuyer sur le bouton de déverrouillage situé sur la porte avant ou le hayon.

- Certains feux extérieurs clignotent ; le signal sonore retentit ; toutes les portes et le hayon se verrouillent et le système de sécurité s'arme.

## ►► Utilisation du système d'accès sans clé\*

- Ne jamais laisser la télécommande d'accès sans clé dans le véhicule en sortant du véhicule. L'emporter toujours avec soi.
- Même si le conducteur ne porte pas la télécommande sans clé sur lui, il reste possible de verrouiller/déverrouiller les portes et le hayon à condition que quelqu'un d'autre se trouvant dans le champ de détection de la télécommande ait celle-ci sur lui.
- La porte peut se déverrouiller si la poignée de porte est couverte d'eau par de fortes pluies ou dans un portique de lavage automatique de voitures si la télécommande se trouve dans la portée.
- Si la poignée de porte avant est saisie avec une main gantée, le capteur de porte peut réagir plus lentement ou ne pas réagir du tout à la demande de déverrouillage.
- Après le verrouillage de la porte, vous disposez de deux secondes pendant lesquelles vous pouvez tirer la poignée de la porte pour vérifier que celle-ci est bien verrouillée. S'il fallait déverrouiller la porte immédiatement après le verrouillage, attendre au moins deux secondes avant de tirer la poignée, sinon la porte ne se déverrouillerait pas.
- La porte peut ne pas s'ouvrir si elle est tirée juste après avoir saisi la poignée de porte. Saisir de nouveau la poignée et s'assurer que la porte est déverrouillée avant de tirer la poignée.
- Même dans un rayon de 80 cm, il peut s'avérer impossible de verrouiller/déverrouiller les portes et le hayon avec la télécommande si cette dernière se trouve au-dessus ou au-dessous de la poignée extérieure.
- La télécommande peut ne pas fonctionner si elle est trop près de la porte ou de la vitre de porte.

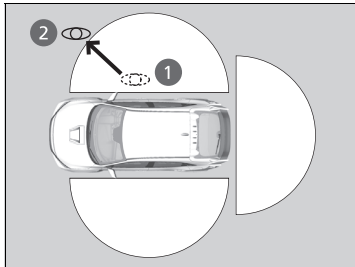
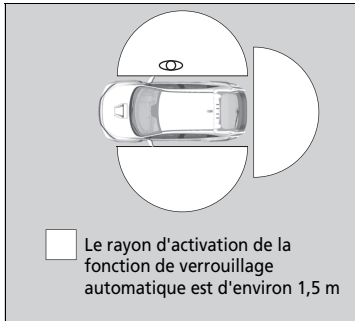

### ■ Verrouillage des portes et du hayon (auto-verrouillage à l'éloignement\*)

Lorsque le conducteur s'éloigne du véhicule en portant la télécommande d'accès sans clé, les portes et le hayon se verrouillent automatiquement.

La fonction de verrouillage automatique s'active lorsque toutes les portes et le hayon sont fermés et que la télécommande d'accès sans clé se trouve dans un rayon d'environ 1,5 m de la poignée extérieure de porte.

Sortir du véhicule tout en étant muni de la télécommande d'accès sans clé et fermer la ou les porte(s).

1. Lorsque le conducteur se trouve dans un rayon d'environ 1,5 m du véhicule.

► Le signal sonore retentit ; la fonction de verrouillage automatique s'active.

2. Porter la télécommande d'accès sans clé à une distance de plus de 1,5 m environ du véhicule et rester à cette distance pendant au moins 2 secondes.

► Certains feux extérieurs clignotent ; le signal sonore retentit ; toutes les portes et le hayon se verrouillent.

### ▣ Verrouillage des portes et du hayon (auto-verrouillage à l'éloignement\*)

Par défaut, la fonction de verrouillage automatique est désactivée. La fonction de verrouillage automatique peut être activée dans l'écran audio/informations.

Si la fonction de verrouillage automatique est réglée sur ACTIVER à l'aide de l'écran audio/informations, seule la télécommande qui a été utilisée pour déverrouiller la porte du conducteur avant de procéder à la modification des réglages peut activer le verrouillage automatique.

► **Fonctions personnalisées** P. 387

Une fois la fonction de verrouillage automatique activée, si le conducteur se trouve dans le rayon de fonctionnement du verrouillage/déverrouillage, l'indicateur situé sur la télécommande d'accès sans clé continue à clignoter tant que les portes ne sont pas verrouillées.

Lorsque le conducteur se trouve à côté du véhicule dans le rayon de fonctionnement, les portes et le hayon se verrouillent automatiquement 30 secondes environ après que le signal sonore d'activation de la fonction de verrouillage automatique retentit.

Lorsqu'une porte ou le hayon est ouvert après l'activation du signal sonore par la fonction de verrouillage automatique, la fonction de verrouillage automatique est retardée jusqu'à ce que toutes les portes et le hayon soient fermés.

La fonction de verrouillage automatique ne sera pas activée dans les cas suivants :

- La télécommande se trouve à l'intérieur du véhicule.
  - L'avertisseur sonore ne retentit pas.
- La télécommande est hors de portée et toutes les portes et le hayon sont fermés.
  - L'avertisseur sonore retentit.

Pour désactiver temporairement la fonction :

1. Régler le mode d'alimentation sur OFF.
2. Ouvrir la porte conducteur.
3. A l'aide de l'interrupteur de verrouillage centralisé, faire fonctionner le système de verrouillage comme suit :  
Verrouillage → Déverrouillage → Verrouillage → Déverrouillage.  
► Le signal sonore retentit et la fonction est désactivée.

Pour restaurer la fonction :

- Régler le mode d'alimentation sur MARCHE.
- Verrouiller le véhicule sans utiliser la fonction de verrouillage automatique.
- En étant muni de la télécommande d'accès sans clé, s'éloigner de la portée de fonctionnement de la fonction de verrouillage automatique.
- Ouverture d'une porte.

#### ☒ Verrouillage des portes et du hayon (auto-verrouillage à l'éloignement\*)

La fonction de verrouillage automatique ne fonctionne pas lorsque l'une des conditions suivantes est remplie.

- La télécommande d'accès sans clé se trouve à l'intérieur du véhicule.
- Une porte, le hayon ou le capot est mal fermé(e).
- Le mode d'alimentation est réglé sur un mode autre que Désactivé.
- La télécommande d'accès sans clé se trouve à plus de 1,5 m environ du véhicule au moment de sortir du véhicule et de fermer les portes.

#### **Signal sonore d'interruption du fonctionnement du système de verrouillage automatique**

Lorsque le système de verrouillage automatique est activé, le signal sonore d'interruption du fonctionnement du système de verrouillage automatique retentit pendant environ deux secondes dans les cas suivants :

- La télécommande d'accès sans clé est introduite à l'intérieur du véhicule par une vitre.
- On se trouve trop près du véhicule.
- La télécommande d'accès sans clé se trouve à l'intérieur du hayon.

Si le signal sonore d'avertissement retentit, vérifier que l'on porte la télécommande d'accès sans clé. Ensuite, ouvrir/ fermer une porte et s'assurer que le signal sonore d'activation du verrouillage automatique retentit une fois.

## ■ Déverrouillage des portes et du hayon

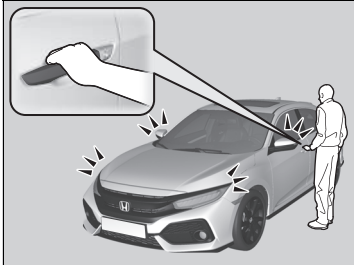

### Modèles avec feu antibrouillard arrière

Saisir la poignée de porte conducteur :

- La porte conducteur se déverrouille.
- Certains éclairages extérieurs clignotent une fois.

Saisir la poignée de porte passager avant :

- Toutes les portes et le hayon se déverrouillent.
- Certains éclairages extérieurs clignotent une fois.

### Modèles sans feu antibrouillard arrière

Saisir la poignée de porte conducteur :

- La porte conducteur se déverrouille.
- Certains feux extérieurs clignotent deux fois et le signal sonore retentit deux fois.

Saisir la poignée de porte passager avant :

- Toutes les portes et le hayon se déverrouillent.
- Certains feux extérieurs clignotent deux fois et le signal sonore retentit deux fois.

## » Utilisation du système d'accès sans clé\*

### Modèles sans affichage audio

Les réglages des modes clignotement et déverrouillage de porte peuvent être personnalisés à l'aide de l'interface d'information du conducteur.

► **Fonctions personnalisées**\* P. 168

### Modèles avec affichage audio

Les réglages des modes clignotement, signal sonore\* et déverrouillage de porte peuvent être personnalisés à l'aide de l'écran audio/informations.

► **Fonctions personnalisées** P. 387

\* Non disponible sur tous les modèles



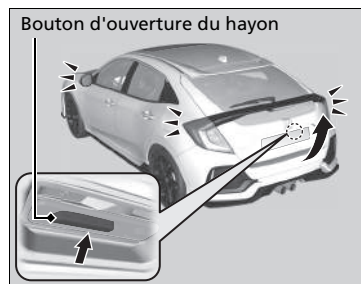

**Modèles avec feu antibrouillard arrière**

Appuyer sur le bouton d'ouverture du hayon.

- Le hayon se déverrouille.
- Certains éclairages extérieurs clignotent une fois.

➤ **Utilisation du bouton d'ouverture du hayon P. 201**

**Modèles sans feu antibrouillard arrière**

Appuyer sur le bouton d'ouverture du hayon.

- Le hayon se déverrouille.
- Certains feux extérieurs clignotent deux fois et le signal sonore retentit deux fois.

➤ **Utilisation du bouton d'ouverture du hayon P. 201**

## Utilisation de la télécommande

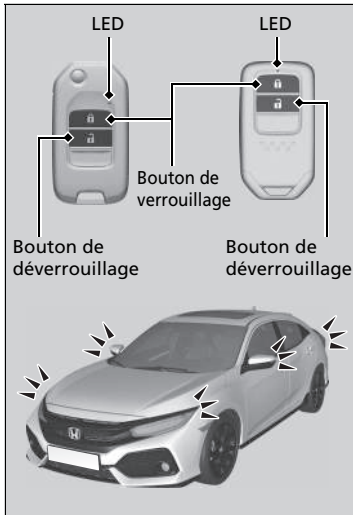

### Verrouillage des portes et du hayon

#### Modèles avec feu antibrouillard arrière

Appuyer sur le bouton de verrouillage.

- Certains éclairages extérieurs clignotent trois fois, toutes les portes et le hayon se verrouillent et le système de sécurité s'arme.

#### Modèles sans feu antibrouillard arrière

Appuyer sur le bouton de verrouillage.

#### Une fois :

- Certains feux extérieurs clignotent, toutes les portes et le hayon se verrouillent, et le système de sécurité s'arme.

#### Deux fois (dans les cinq secondes après la première pression) :

- Le signal sonore retentit pour vérifier que le système de sécurité est armé.

### Utilisation de la télécommande

Si aucune porte ni hayon n'est ouvert(e) dans les 30 secondes suivant le déverrouillage du véhicule via la télécommande, alors les portes se reverrouillent automatiquement. Vous pouvez changer le réglage du temporisateur de reverrouillage.

#### ► Fonctions personnalisées\* P. 168, 387

#### Modèles sans système d'accès sans clé

La télécommande ne fonctionne pas lorsque la clé est dans le contacteur d'allumage.

#### Modèles avec système d'accès sans clé

Il est possible de verrouiller ou de déverrouiller les portes à l'aide de la télécommande uniquement si le mode d'alimentation est réglé sur MOTEUR COUPE.

#### Modèles avec système d'accès sans clé

##### Type à conduite à droite

#### Modèles avec feu antibrouillard arrière

Les portes ne peuvent pas être verrouillées de l'extérieur lorsque la télécommande d'accès sans clé se trouve à l'intérieur du véhicule ; le signal sonore retentit alors. Pour verrouiller une porte lorsque la télécommande d'accès sans clé se trouve dans le véhicule, effectuer quatre fois l'une des opérations suivantes :

- Appuyer sur le bouton de verrouillage de la télécommande d'accès sans clé.
- Tourner la clé dans le barillet pour verrouiller.
- Appuyer sur le bouton de déverrouillage situé sur la poignée de porte ou le hayon.

#### Tous les modèles

La télécommande utilise des signaux à faible puissance, le cadre environnant peut donc en influencer la portée.

\* Non disponible sur tous les modèles

## ■ Déverrouillage des portes et du hayon

### Modèles avec feu antibrouillard arrière

Appuyer sur le bouton de déverrouillage.

#### Une fois :

- Certains éclairages extérieurs clignotent une fois et la porte du conducteur se déverrouille.

#### Deux fois :

- Les portes restantes et le hayon se déverrouillent.

### Modèles sans feu antibrouillard arrière

Appuyer sur le bouton de déverrouillage.

#### Une fois :

- Certains feux extérieurs clignotent deux fois et la porte conducteur se déverrouille.

#### Deux fois :

- Les portes restantes et le hayon se déverrouillent.

## » Utilisation de la télécommande

La télécommande ne verrouille pas le véhicule lorsqu'une porte est ouverte.

Si la distance de fonctionnement de la télécommande varie, le niveau de charge de la pile est probablement faible.

Si la LED ne s'allume pas lorsqu'une touche est enfoncée, la pile ne fonctionne plus.

### ➤ Remplacement de la pile bouton P. 716

Il est possible de personnaliser le réglage du mode de déverrouillage des portes.

### ➤ Fonctions personnalisées\* P. 168, 387

## ■ Verrouillage/Déverrouillage des portes à l'aide d'une clé

Si le bouton de verrouillage ou de déverrouillage de la télécommande ne fonctionne pas, utiliser la clé à la place.

### 🔑 Remplacement de la pile bouton P. 716

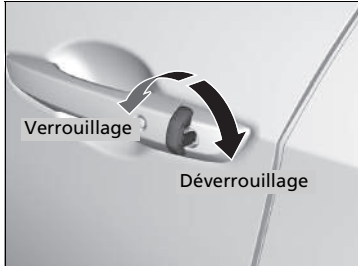

Insérer la clé complètement et la tourner.

## ☒ Verrouillage/Déverrouillage des portes à l'aide d'une clé

Lorsque la porte du conducteur est verrouillée avec la clé, toutes les autres portes et le hayon sont verrouillés en même temps.

Lors du déverrouillage, la porte conducteur se déverrouille la première. Tourner la clé une deuxième fois au bout de quelques secondes ne déverrouille pas toutes les autres portes et le hayon.

Un déverrouillage des portes avec la clé déclenche l'alarme du système de sécurité. Toujours déverrouiller les portes avec la télécommande.

## ■ Verrouillage d'une porte sans utiliser de clé

Si vous n'avez pas la clé sur vous, ou si, pour quelque raison que ce soit, il est impossible de verrouiller une porte à l'aide de la clé, la porte peut être verrouillée sans la clé.

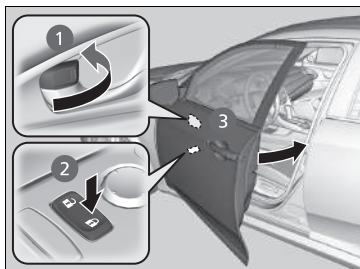

### ■ Blocage de la porte côté conducteur

Pousser la languette de blocage vers l'avant **1** ou pousser le commutateur de verrouillage centralisé dans le sens du verrouillage **2** puis tirer et maintenir la poignée extérieure de porte **3**. Fermer la porte puis relâcher la poignée.

### ■ Verrouillage des portes passager

Pousser la languette de verrouillage vers l'avant et fermer la porte.

## ■ Système de prévention d'oubli des clés à l'intérieur

### Modèles sans système d'accès sans clé

Il est impossible de verrouiller les portes et le hayon lorsque la clé est dans le contacteur d'allumage.

### Modèles avec système d'accès sans clé

Les portes et le hayon ne peuvent pas être verrouillés lorsque la télécommande d'accès sans clé se trouve à l'intérieur du véhicule.

## ► Verrouillage d'une porte sans utiliser de clé

Lorsque la porte conducteur est verrouillée, toutes les autres portes et le hayon sont verrouillés en même temps. Avant de verrouiller une porte, s'assurer que la clé ne se trouve pas à l'intérieur du véhicule.

## Verrouillage/Déverrouillage des portes de l'intérieur

### ■ Utilisation de la languette de verrouillage

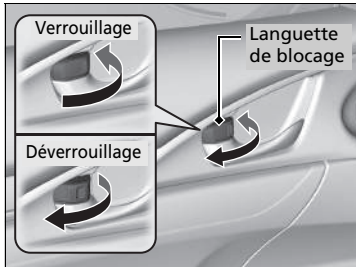

#### ■ Verrouillage d'une porte

Pousser la languette de verrouillage vers l'avant.

#### ■ Déverrouillage d'une porte

Tirer la languette de verrouillage vers l'arrière.

### ■ Déverrouillage à l'aide de la poignée intérieure de porte avant

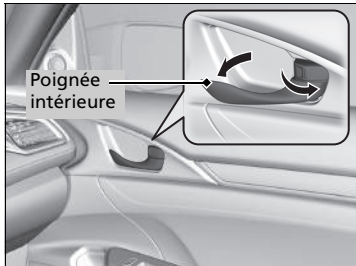

Tirer la poignée intérieure de porte avant.

- Une seule manœuvre déverrouille et ouvre la porte.

### ☒ Utilisation de la languette de verrouillage

Lorsque la porte est verrouillée à l'aide de la languette de blocage se trouvant sur la porte conducteur, toutes les autres portes et le hayon se verrouillent en même temps.

Lorsque la porte est déverrouillée à l'aide de la languette de blocage de la porte conducteur, seule la porte conducteur est déverrouillée.

### ☒ Déverrouillage à l'aide de la poignée intérieure de porte avant

Les poignées intérieures des portes avant sont conçues pour permettre aux occupants des sièges avant d'ouvrir la porte en une seule manœuvre. Cependant, cette fonction exige que les occupants des sièges avant ne tirent jamais une poignée intérieure de porte avant pendant la marche du véhicule.

Les enfants doivent toujours voyager à l'arrière, où les portes sont munies de verrous de sécurité pour enfants.

#### ☒ Verrouillage de porte avec sécurité enfants

P. 198

## ■ Utilisation du commutateur principal de verrouillage centralisé des portes

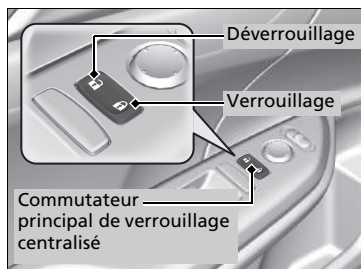

Appuyer sur le commutateur principal de verrouillage centralisé des portes comme indiqué pour verrouiller ou déverrouiller toutes les portes et le hayon.

## Verrouillage de porte avec sécurité enfants

Les verrous de sécurité pour enfants empêchent l'ouverture des portes arrière à partir de l'intérieur quelle que soit la position de la languette de verrouillage.

### ■ Réglage des verrous de sécurité pour enfants

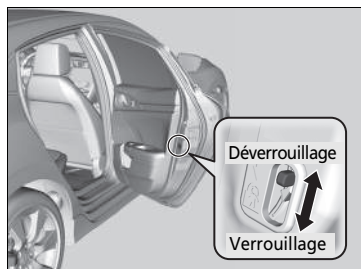

Faire glisser le levier de la porte arrière en position verrouillage et fermer la porte.

#### ■ Pour ouvrir la porte

Ouvrir la porte à l'aide de la poignée extérieure.

### ☒ Utilisation du commutateur principal de verrouillage centralisé des portes

Lorsque l'on verrouille/déverrouille une porte avant à l'aide de l'interrupteur de verrouillage centralisé, toutes les autres portes et le hayon sont verrouillés/déverrouillés simultanément.

### ☒ Verrouillage de porte avec sécurité enfants

Pour ouvrir la porte de l'intérieur lorsque le verrou de sécurité pour enfants est activé, mettre la languette de verrouillage en position déverrouillage, baisser la vitre arrière, sortir la main et tirer sur la poignée extérieure de porte.

## Verrouillage/déverrouillage automatique des portes\*

Votre véhicule verrouille toutes les portes et déverrouille la porte du conducteur automatiquement dès qu'une condition déterminée est remplie.

### ■ Verrouillage automatique des portes

#### ■ Mode de verrouillage en marche

Toutes les portes et le hayon se verrouillent lorsque la vitesse du véhicule atteint 15 km/h environ.

### ■ Déverrouillage automatique des portes

#### ■ Mode de déverrouillage à la mise du contact

La porte du conducteur se déverrouille lorsque le mode d'alimentation passe de MARCHE à une autre position. Les paramètres peuvent être modifiés de façon à déverrouiller toutes les portes et le hayon.

### ☒ Verrouillage/déverrouillage automatique des portes\*

Il est possible de désactiver le paramètre de verrouillage/déverrouillage automatique des portes ou de le remplacer par un autre paramètre de déverrouillage automatique des portes à l'aide de l'écran audio/informations.

☒ **Fonctions personnalisées** P. 387



## Précautions à prendre lors de l'ouverture/de la fermeture du hayon

Veiller à ce que personne ni aucun objet ne se trouvent à proximité du hayon avant de l'ouvrir ou de le fermer.

- Ouvrir le hayon au maximum.
  - ▶ S'il n'est pas complètement ouvert, le hayon peut se refermer sous l'effet de son propre poids.
- Prendre des précautions par grand vent. Le vent peut causer la fermeture du hayon.

Garder le hayon fermé pendant la marche pour :

- ▶ Eviter des dommages éventuels.
- ▶ Empêcher les gaz d'échappement de pénétrer dans le véhicule.
  - ☒ **Monoxyde de carbone** P. 101

☒ Précautions à prendre lors de l'ouverture/de la fermeture du hayon

### **ATTENTION**

**Toute personne prise dans la trajectoire du hayon en cours d'ouverture ou de fermeture peut être gravement blessée.**

**Veiller à ce que personne ne se trouve à proximité du hayon avant de l'ouvrir ou de le fermer.**

Veiller à ne pas se cogner la tête contre le hayon et à ne pas laisser ses mains entre le hayon et le compartiment à bagages lors de la fermeture du hayon.

Lorsque des bagages sont placés dans ou sortis du compartiment à bagages alors que le moteur tourne au ralenti, ne pas se tenir devant le tuyau d'échappement. Il existe un risque de brûlure.

Ne pas laisser de passager prendre place dans le compartiment à bagages. Il existe un risque de blessure dû à un freinage sévère, à une accélération brutale ou à une collision.

## Utilisation du bouton d'ouverture du hayon

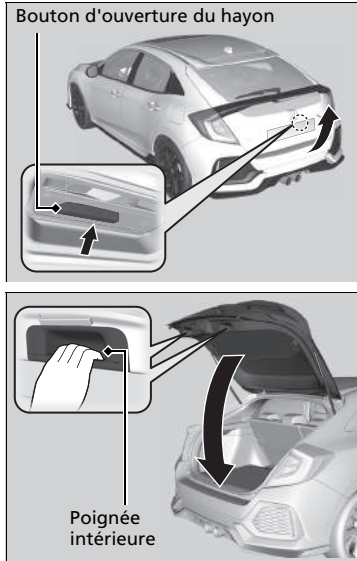

Lorsque toutes les portes sont déverrouillées ou lorsque l'on appuie sur le bouton de déverrouillage du hayon situé sur la télécommande, le hayon est déverrouillé. Appuyer sur le bouton d'ouverture du hayon et soulever le hayon pour l'ouvrir.

### modèles avec système d'accès sans clé

En cas d'utilisation de la télécommande sans clé, il n'est pas nécessaire de déverrouiller le hayon avant de l'ouvrir.

### Tous les modèles

Pour fermer le hayon, saisir la poignée intérieure, tirer le hayon vers le bas et pousser sur le hayon depuis l'extérieur.

Si le conducteur ferme le hayon alors que toutes les portes sont verrouillées, le hayon se verrouille automatiquement.

### Modèles avec feu antibrouillard arrière

- Certains éclairages extérieurs clignotent trois fois.

### Modèles sans feu antibrouillard arrière

- Certains éclairages extérieurs clignotent.

### Utilisation du bouton d'ouverture du hayon

#### Modèles avec système d'accès sans clé

- Ne jamais laisser la télécommande d'accès sans clé dans le véhicule en sortant du véhicule. L'emporter toujours avec soi.
- Même si le conducteur ne porte pas la télécommande sans clé sur lui, il reste possible de déverrouiller le hayon à condition que quelqu'un d'autre se trouvant dans le champ de détection de la télécommande ait celle-ci sur lui.
- Ne laisser pas la télécommande sans clé à l'intérieur du coffre à bagages et ne refermer le hayon que lorsque toutes les portes sont verrouillées. Le signal sonore retentit et le hayon est impossible à verrouiller.

## ■ Utilisation de la télécommande

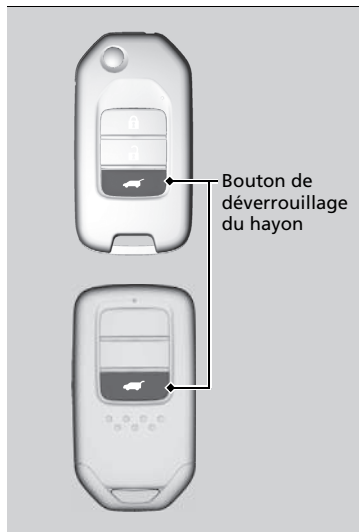

Appuyer sur le bouton de déverrouillage du hayon pour déverrouiller le hayon.

## ►► Utilisation de la télécommande

Si vous avez déverrouillé et ouvert le hayon à l'aide de la télécommande, alors le hayon se verrouille automatiquement lors de sa fermeture.

## Système d'immobilisation

Le système d'immobilisation empêche une clé qui n'a pas été pré-enregistrée de démarrer le moteur. Chaque clé contient des émetteurs électroniques qui utilisent des signaux électroniques pour vérifier la clé.

Respecter les consignes suivantes lors de l'insertion de la clé dans le contacteur d'allumage\* ou de l'utilisation de la touche **ENGINE START/STOP**\* :

- Ne pas approcher d'objets émettant de fortes ondes radio du contacteur d'allumage\* ou de la touche **ENGINE START/STOP**\*.
- Veiller à ce que la clé ne soit pas couverte par un objet métallique et qu'elle ne touche pas un objet métallique.
- Ne pas approcher la clé appartenant au système d'immobilisation d'un autre véhicule du contacteur d'allumage\* ou de la touche **ENGINE START/STOP**\*.
- Ne pas mettre la clé à proximité d'éléments magnétiques. Les dispositifs électroniques, comme les télévisions et les systèmes audio, produisent des champs magnétiques puissants. Noter que même un porte-clés peut devenir magnétique.

## Alarme du système de sécurité

L'alarme du système de sécurité se déclenche lorsque le hayon, le capot ou les portes sont ouverts sans la télécommande ou sans le système d'accès sans clé\*.

### ■ Lors que l'alarme du système de sécurité s'active

L'avertisseur sonore retentit par intermittence et certains éclairages extérieurs clignotent.

### ■ Pour désactiver l'alarme du système de sécurité

Déverrouiller le véhicule à l'aide de la télécommande ou du système d'accès sans clé\*, ou mettre le contacteur d'allumage en position MARCHE **II**\*<sup>1</sup>. Le système, ainsi que l'avertisseur sonore et les feux clignotants, sont désactivés.

\*1 : Les modèles équipés du système d'accès sans clé ont une touche **ENGINE START/STOP** au lieu d'un contacteur d'allumage.

\* Non disponible sur tous les modèles

### » Système d'immobilisation

#### REMARQUE

Si la clé est laissée dans le véhicule, celui-ci risque d'être volé ou de se déplacer inopinément. Toujours conserver la clé sur soi lorsque le véhicule est laissé sans surveillance.

Ne pas modifier le système ni y ajouter d'autres dispositifs. Cela pourrait endommager le système et rendre le véhicule inutilisable.

Si le système ne reconnaît pas le codage de la clé plusieurs fois de suite, contacter un réparateur agréé. Contacter un concessionnaire en cas de perte de la clé et de démarrage du moteur impossible.

*Modèles à conduite à droite avec feu antibrouillard arrière uniquement* : appuyer longuement sur la pédale de frein avant de mettre le véhicule en marche la première fois après un débranchement de la batterie.

### » Alarme du système de sécurité

Ne pas modifier le système ni y ajouter d'autres dispositifs. Cela pourrait endommager le système et rendre le véhicule inutilisable.

### ■ Armement de l'alarme du système de sécurité

L'alarme du système de sécurité s'arme automatiquement lorsque les conditions suivantes sont remplies :

- Le contacteur d'allumage est en position ANTIVOL **0**\*<sup>1</sup>, et la clé a été retirée du contacteur d'allumage.
- Le capot est fermé.
- Toutes les portes et le hayon sont verrouillés de l'extérieur avec la clé, la télécommande ou le système d'accès sans clé\*.

### ■ Lorsque l'alarme du système de sécurité s'arme

Le témoin d'alarme du système de sécurité sur le tableau de bord clignote. Lorsque l'intervalle de clignotement change au bout de 15 secondes environ, l'alarme du système de sécurité est armée.

### ■ Pour désarmer l'alarme du système de sécurité

L'alarme du système de sécurité est désactivée lorsque le véhicule est déverrouillé à l'aide de la télécommande ou du système d'accès sans clé\*, ou lorsque le contacteur d'allumage est en position MARCHE **II**\*<sup>1</sup>. Le témoin d'alarme du système de sécurité s'éteint au même moment.

\*1 : Les modèles équipés du système d'accès sans clé ont une touche **ENGINE START/STOP** au lieu d'un contacteur d'allumage.

\* Non disponible sur tous les modèles

### » Alarme du système de sécurité

L'alarme de sécurité continue à retentir pendant environ 5 minutes avant que le système de sécurité soit désactivé. Le système effectue dix cycles de 30 secondes, au cours desquels l'avertisseur sonore retentit et les feux de détresse clignotent.

Suivant les cas, le système de sécurité peut rester en marche pendant plus de 5 minutes.

Ne pas armer l'alarme du système de sécurité lorsqu'une personne se trouve à l'intérieur du véhicule ou qu'une vitre est ouverte. Le système peut être accidentellement activé dans les situations suivantes :

- Déverrouillage de la porte avec la languette de verrouillage.
- Ouverture du capot avec la poignée de déverrouillage.

Si la batterie est déchargée après l'armement de l'alarme du système de sécurité, l'alarme de sécurité peut se déclencher une fois la batterie rechargée ou remplacée.

Si cette situation se produit, désactiver l'alarme du système de sécurité en déverrouillant une porte avec la télécommande ou le système d'accès sans clé\*.

Ne pas déverrouiller la porte avec la clé. L'alarme du système de sécurité se déclenche.

#### Modèles avec capteurs à ultrasons

Pour régler le capteur à ultrasons et le système de sécurité, verrouiller les portes et le coffre avec la clé, la télécommande ou le système d'accès sans clé\*.

## Capteurs à ultrasons\*

Les capteurs à ultrasons ne s'activent que lorsque l'alarme du système de sécurité est armée. Les capteurs détectent toute intrusion par une vitre ou tout mouvement dans l'habitacle et activent l'alarme.

### ■ Pour armer l'alarme du système de sécurité sans activer les capteurs à ultrasons

Il est possible d'armer l'alarme du système de sécurité sans activer le capteur à ultrasons.

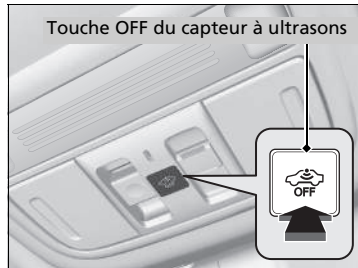

Pour désactiver le système de capteurs à ultrasons, appuyer sur la touche OFF du capteur à ultrasons après avoir retiré la clé du contacteur d'allumage, ou avec le contacteur d'allumage en position ACCESSOIRES [1] ou ANTIVOL [0]\*1.

► La touche  s'allume en rouge.

Pour le réactiver, appuyer sur la touche OFF du capteur à ultrasons.

Les capteurs à ultrasons sont activés à chaque fois que l'alarme du système de sécurité est mise, même s'ils ont été désactivés la fois précédente.

### ☒ Capteurs à ultrasons\*

Ne pas armer l'alarme du système de sécurité alors qu'une personne se trouve à l'intérieur du véhicule ou qu'une vitre est ouverte. Le système peut accidentellement s'activer lorsque le capteur à ultrasons détecte des vibrations ou des bruits forts.

Si le capteur à ultrasons est activé, le système de sécurité peut être désarmé uniquement par la télécommande ou le système d'accès sans clé\*, pas par la clé.

Ne pas déverrouiller la porte avec la clé. L'alarme du système de sécurité se déclenche.

Il est possible de confirmer si le système de sécurité du véhicule a été activé à votre insu. Si le système de sécurité a été activé pour une raison quelconque, la touche  clignote pendant 5 minutes après le déverrouillage de la porte et la désactivation du système.

Si, toutefois, vous démarrez le moteur, la touche  arrête de clignoter au bout de 5 secondes.

Si le capteur à ultrasons est défectueux ou s'il y a un autre problème, la touche  s'allume pendant 5 minutes après le déverrouillage de la porte et la désactivation du système.

Si, toutefois, le moteur est démarré, la touche  s'éteint.

\*1 : Les modèles équipés du système d'accès sans clé ont une touche **ENGINE START/STOP** au lieu d'un contacteur d'allumage.

\* Non disponible sur tous les modèles

## Super-verrouillage\*

Le super-verrouillage neutralise les languettes de verrouillage sur toutes les portes.

### ■ Pour activer le super-verrouillage

- Dans la porte conducteur, tourner la clé deux fois en moins de cinq secondes vers l'avant du véhicule.
- Appuyer deux fois en moins de cinq secondes sur la touche de verrouillage de la télécommande.

#### Modèles avec système d'accès sans clé

- Appuyer deux fois sur le bouton de déverrouillage situé sur la poignée de porte ou sur le hayon dans les cinq secondes.

### ■ Pour désactiver le super-verrouillage

Déverrouiller la porte conducteur à l'aide de la télécommande ou du système d'accès sans clé\*.

#### Super-verrouillage\*

### ⚠ ATTENTION

Lorsque le super-verrouillage est activé, personne ne doit se trouver à l'intérieur du véhicule. La personne bloquée à l'intérieur peut souffrir gravement, voire mourir, de la chaleur générée par un éventuel stationnement au soleil du véhicule.

Avant d'activer le super-verrouillage, s'assurer que personne ne se trouve à l'intérieur du véhicule.

Ne pas déverrouiller la porte avec la clé. L'alarme du système de sécurité se déclenche.

Même si le hayon est déverrouillé, ouvert puis refermé, la fonction de super-verrouillage reste activée.

## Ouverture/Fermeture des vitres électriques

Les vitres électriques peuvent être ouvertes et fermées, lorsque le contacteur d'allumage est sur MARCHE <sup>\*1</sup>, à l'aide des commutateurs placés sur les portes.

Les commutateurs situés du côté conducteur peuvent ouvrir et fermer toutes les vitres. Le bouton de verrouillage des vitres électriques du côté conducteur doit être désactivé (pas enfoncé, témoin éteint) pour ouvrir et fermer les vitres à partir d'une position autre que le siège conducteur.

Lorsque le bouton de verrouillage des vitres électriques est enfoncé, le témoin s'allume et seule la vitre conducteur peut être actionnée. Activer le bouton de verrouillage des vitres électriques si un enfant se trouve dans le véhicule.

### Ouverture/fermeture des vitres avec la fonction d'ouverture/fermeture automatique

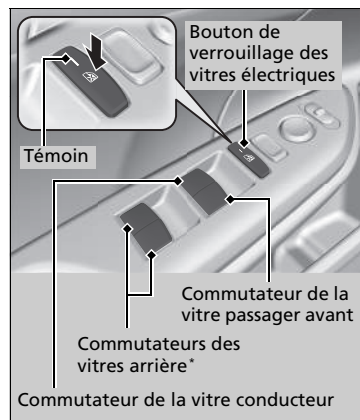

#### ■ Fonctionnement manuel

**Ouverture** : pousser le commutateur légèrement vers le bas et le maintenir ainsi jusqu'à ce que la position souhaitée soit atteinte.

**Fermeture** : tirer le commutateur légèrement vers le haut et le maintenir ainsi jusqu'à ce que la position souhaitée soit atteinte.

#### ■ Fonctionnement automatique

**Ouverture** : enfoncer le commutateur fermement.

**Fermeture** : soulever le commutateur fermement.

La vitre s'ouvre ou se ferme complètement. Pour arrêter la vitre à tout moment, enfoncer ou soulever le commutateur brièvement.

\*1 : Les modèles équipés du système d'accès sans clé ont une touche **ENGINE START/STOP** au lieu d'un contacteur d'allumage.

\* Non disponible sur tous les modèles

### ⊗ Ouverture/Fermeture des vitres électriques

## ⚠ ATTENTION

La fermeture d'une vitre électrique sur les mains ou les doigts peut causer de graves blessures.

Veiller à ce que les passagers soient éloignés des vitres avant de les fermer.

**ATTENTION** : Toujours conserver la clé de contact sur soi lorsque le véhicule est laissé seul ou avec des occupants à bord.

Les vitres électriques peuvent être actionnées jusqu'à 10 minutes après la mise du contact sur ANTIVOL <sup>\*1</sup>.

**Fonction d'ouverture/fermeture automatique des vitres avant**  
L'ouverture de l'une des portes avant annule cette fonction.

**Fonction d'ouverture/fermeture automatique de toutes les vitres**  
La fermeture de la porte conducteur annule cette fonction.

#### ■ Inversion automatique

Si une vitre électrique détecte une résistance lors de la fermeture automatique, elle cesse de monter et redescend.

La fonction d'inversion automatique de la vitre conducteur est désactivée lorsque le commutateur de vitre est soulevé sans interruption.

La détection est interrompue par la fonction d'inversion automatique lorsque la vitre est presque fermée pour que cette dernière se ferme complètement.



### ■ Ouverture/fermeture des vitres sans la fonction d'ouverture/fermeture automatique\*

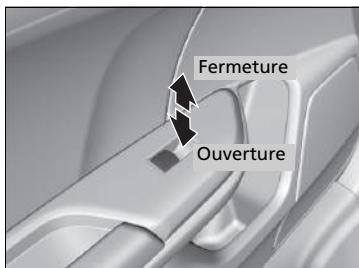

**Ouverture** : abaisser le commutateur.

**Fermeture** : soulever le commutateur.

Relâcher le commutateur lorsque la vitre atteint la position souhaitée.

### ▣ Ouverture/Fermeture des vitres électriques

Les vitres arrière ne s'ouvrent pas complètement.

Fonction d'ouverture/fermeture automatique de toutes les vitres

**Ouverture/fermeture des vitres et du toit ouvrant\* à l'aide de la télécommande**

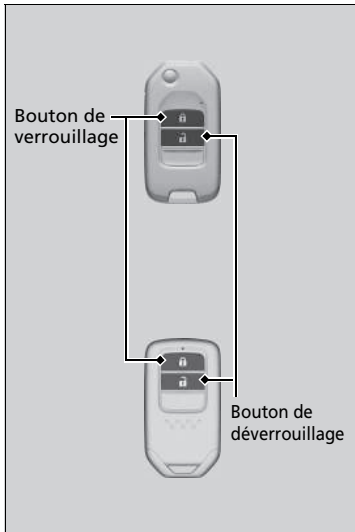

**Ouverture** : appuyer sur le bouton de déverrouillage, puis dans les 10 secondes, appuyer de nouveau sur le bouton et le maintenir dans cette position.

**Fermeture** : appuyer sur le bouton de verrouillage, puis dans les 10 secondes, appuyer de nouveau sur le bouton et le maintenir dans cette position.

Si les vitres et le toit ouvrant s'arrêtent à mi-course, répéter la procédure.

Fonction d'ouverture/fermeture automatique de toutes les vitres

■ **Fermeture des vitres et du toit ouvrant\* à l'aide de la clé**



**Fermeture** : verrouiller la porte conducteur à l'aide de la clé. Dans les 10 secondes suivant le retour de la clé à sa position centrale, tourner la clé dans le sens du verrouillage et la maintenir dans cette position.

Dégager la clé pour arrêter les vitres et le toit ouvrant sur la position souhaitée. Si un réglage supplémentaire est souhaité, répéter la même opération.

## Ouverture/fermeture du store

Vous pouvez utiliser le toit ouvrant uniquement lorsque le contacteur d'allumage est mis sur MARCHE **II**\*1. Utiliser le contacteur situé à l'avant du plafond pour ouvrir et fermer le toit ouvrant.

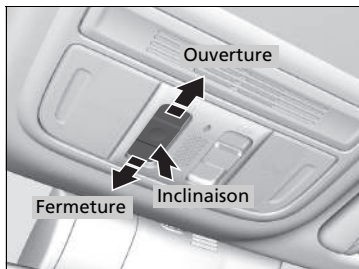

### Fonctionnement automatique

**Ouverture** : tirer le commutateur fermement vers l'arrière.

**Fermeture** : pousser le commutateur fermement vers l'avant.

Le store s'ouvre ou se ferme automatiquement jusqu'au bout. Pour arrêter le toit ouvrant à mi-course, toucher brièvement le commutateur.

### Fonctionnement manuel

**Ouverture** : tirer le commutateur légèrement vers l'arrière et le maintenir ainsi jusqu'à ce que la position souhaitée soit atteinte.

**Fermeture** : pousser le commutateur légèrement vers l'avant et le maintenir ainsi jusqu'à ce que la position souhaitée soit atteinte.

### Inclinaison du store vers le haut

**Inclinaison** : pousser au centre du commutateur de store.

**Fermeture** : pousser le commutateur fermement vers l'avant, puis relâcher.

\*1 : Les modèles équipés du système d'accès sans clé ont une touche **ENGINE START/STOP** au lieu d'un contacteur d'allumage.

\* Non disponible sur tous les modèles

## Ouverture/fermeture du store

### ATTENTION

L'ouverture ou la fermeture du store, causant le pincement des mains ou des doigts d'une personne, peut entraîner des blessures graves.

Veiller à ce qu'aucune main ne se trouve à proximité du store avant de l'ouvrir ou de le fermer.

**ATTENTION** : Toujours conserver la clé de contact sur soi lorsque le véhicule est laissé seul ou avec des occupants à bord.

### REMARQUE

L'ouverture du store à des températures inférieures à 0 °C ou lorsqu'il est recouvert de neige ou de glace peut endommager le panneau ou le moteur du store.

Le toit ouvrant électrique peut être actionné jusqu'à 10 minutes après la mise du contact sur ANTIVOL **0**\*1. La fermeture de la porte conducteur annule cette fonction.

#### » Ouverture/fermeture du store

Lorsqu'une résistance est détectée, la fonction d'inversion automatique provoque le changement de sens, puis l'arrêt du store. L'inversion automatique interrompt la détection lorsque le store est presque fermé pour lui permettre de se fermer complètement. Veiller à ce qu'aucun objet ou doigt ne se trouve à proximité du store.

Il est possible d'utiliser la télécommande ou la clé pour manœuvrer le toit ouvrant.

- ❑ **Ouverture/fermeture des vitres et du toit ouvrant\* à l'aide de la télécommande** P. 209
- ❑ **Fermeture des vitres et du toit ouvrant\* à l'aide de la clé** P. 210

## Contacteur d'allumage\*

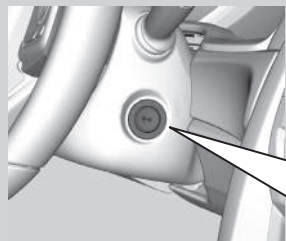

- 0** ANTIVOL : insérer et retirer la clé dans cette position.
- I** ACCESSOIRES : utiliser le système audio\* et les autres accessoires dans cette position.
- II** MARCHE : position normale pendant la marche.
- III** DEMARRAGE : position de démarrage du moteur. Le contacteur revient à la position MARCHE **II** lorsque la clé est relâchée.

### ⌘ Contacteur d'allumage\*

#### Modèles avec boîte de vitesses manuelle

## ⚠ ATTENTION

Le retrait de la clé du commutateur d'allumage en roulant bloque la direction. Ceci peut entraîner une perte de contrôle du véhicule.

Ne retirer la clé du commutateur d'allumage que lorsque le véhicule est stationné.

#### Modèles à transmission à variation continue

Il n'est pas possible de retirer la clé, sauf si le levier de vitesses est sur **P**.

#### Tous les modèles

Si la porte conducteur est ouverte lorsque la clé est en position ANTIVOL **0** ou ACCESSOIRES **I**, les messages suivants apparaissent sur l'interface d'information pour le conducteur :

- En position ANTIVOL **0** :
- En position ACCESSOIRES **I** :

Si la clé ne peut pas passer de la position ANTIVOL **0** à ACCESSOIRES **I**, la tourner tout en tournant le volant d'un côté et de l'autre. Le volant se déverrouille et permet à la clé de tourner.

\* Non disponible sur tous les modèles

## Touche ENGINE START/STOP\*

### ■ Changement du mode d'alimentation

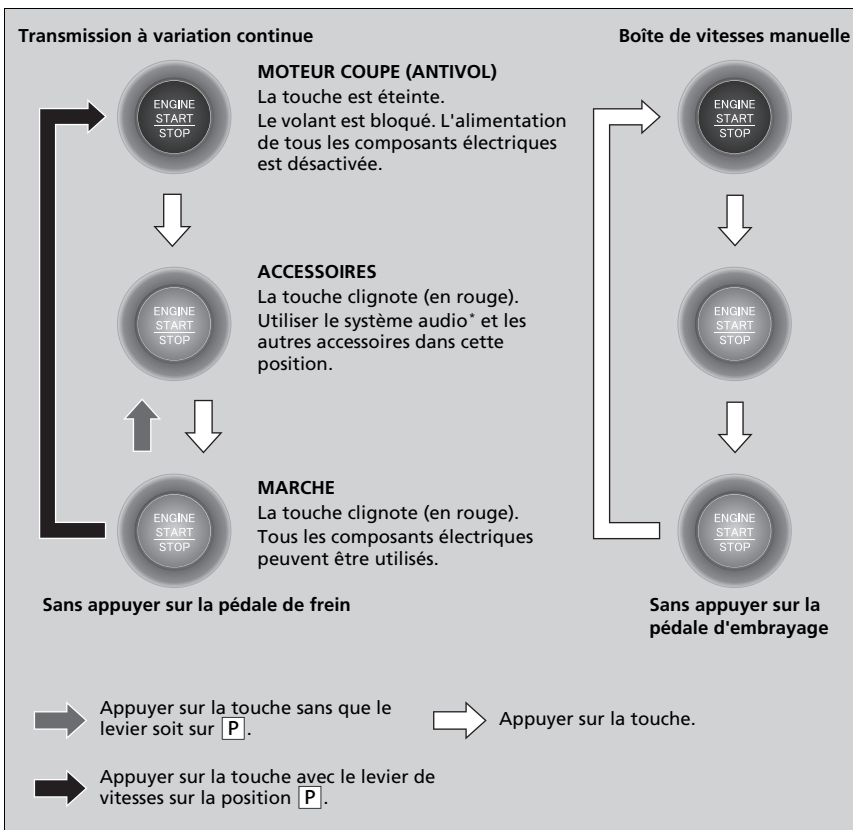

### ► Touche ENGINE START/STOP\*

#### Rayon d'action de la touche ENGINE START/STOP

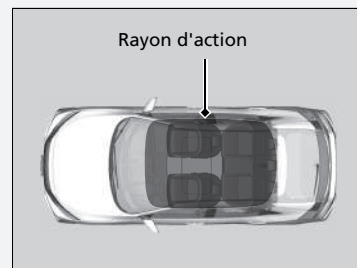

Il est possible de mettre le moteur en marche lorsque la télécommande d'accès sans clé est à l'intérieur du véhicule. Le moteur peut aussi fonctionner si la télécommande d'accès sans clé est près de la porte ou de la vitre, même à l'extérieur du véhicule.

#### Mode MARCHE :

La touche **ENGINE START/STOP** est allumée (en rouge) si le moteur est en marche.

Si la pile de la télécommande d'accès sans clé est faible, le moteur peut ne pas démarrer après appui sur la touche **ENGINE START/STOP**. Si le moteur ne démarre pas, suivre le lien ci-dessous.

📄 **Si la pile de la télécommande d'accès sans clé est faible** P. 755

Ne jamais laisser le mode d'alimentation sur ACCESSOIRES ou MARCHE en sortant du véhicule.

## ■ Coupure automatique

Si le véhicule reste pendant 30 à 60 minutes avec la transmission sur **P** (transmission à variation continue) et le mode d'alimentation sur ACCESSOIRES, alors le véhicule passe automatiquement en mode semblable au mode MOTEUR COUPE (ANTIVOL) pour éviter que la batterie ne se décharge.

Dans ce mode :

Le volant ne se bloque pas.

Il est impossible de verrouiller ou de déverrouiller les portes à l'aide de la télécommande ou du système d'accès sans clé.

Appuyer sur la touche **ENGINE START/STOP** deux fois pour basculer sur le mode MOTEUR COUPE (ANTIVOL).

## ■ Rappel concernant le mode d'alimentation

Si le conducteur ouvre sa porte lorsque le mode d'alimentation est réglé sur ACCESSOIRES, un signal sonore d'avertissement retentit.



## ■ Rappel concernant la télécommande d'accès sans clé

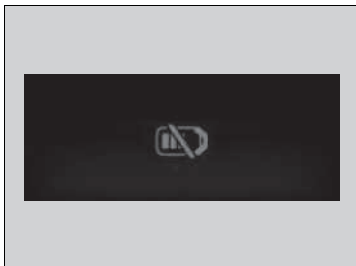

Les bips d'avertissement peuvent retentir à l'intérieur et/ou à l'extérieur du véhicule pour rappeler au conducteur que la télécommande d'accès sans clé ne se trouve pas dans le véhicule. Si le signal sonore d'avertissement continue alors que la télécommande se trouve de nouveau dans le véhicule, la mettre dans son rayon d'action.

### ■ Lorsque le mode d'alimentation est sur MARCHÉ

Si la télécommande d'accès sans clé est sortie du véhicule et que la porte conducteur est fermée, un bip sonore d'avertissement retentit à l'intérieur et à l'extérieur du véhicule. Un message d'avertissement s'affiche sur l'interface d'information du conducteur pour informer le conducteur à l'intérieur du véhicule que la télécommande se trouve à l'extérieur.

### ■ Lorsque le mode d'alimentation est sur ACCESSOIRES

Si la télécommande d'accès sans clé est sortie du véhicule et que la porte du conducteur est fermée, un signal sonore d'avertissement retentit à l'extérieur du véhicule.

## ⊗ Rappel concernant la télécommande d'accès sans clé









Lorsque la télécommande d'accès sans clé se trouve dans le rayon d'action du système et que la porte du conducteur est fermée, la fonction d'avertissement est annulée.

Si la télécommande d'accès sans clé est sortie du véhicule après le démarrage du moteur, le mode du bouton **ENGINE START/STOP** ne peut plus être modifié et le moteur ne peut plus redémarrer. Toujours s'assurer que la télécommande se trouve dans le véhicule lors de l'utilisation du bouton **ENGINE START/STOP**.

Si l'on sort la télécommande d'accès sans clé par une vitre, le signal sonore d'avertissement ne se déclenche pas.

Ne pas mettre la télécommande d'accès sans clé sur le tableau de bord ou dans la boîte à gants. Cela peut provoquer la désactivation du signal sonore d'avertissement. Dans certaines autres conditions qui peuvent empêcher le véhicule de localiser la télécommande, le signal sonore d'avertissement peut également se désactiver, même si la télécommande se trouve dans le rayon d'action du système.

## Comparaison entre la position du contacteur d'allumage et le mode d'alimentation

Position du contacteur d'allumage	ANTIVOL 0 (avec/sans la clé) 	ACCESSOIRES I 	MARCHE II 	DEMARRAGE III 
Sans système d'accès sans clé	<ul style="list-style-type: none"> <li>Le moteur et le contact sont coupés.</li> <li>Le volant est bloqué.</li> <li>Aucun composant électrique ne peut être utilisé.</li> </ul>	<ul style="list-style-type: none"> <li>Le moteur est coupé.</li> <li>Certains composants électriques, tels que le système audio* et la prise d'alimentation des accessoires, peuvent être utilisés.</li> </ul>	<ul style="list-style-type: none"> <li>Position normale de la clé pendant la conduite.</li> <li>Tous les composants électriques peuvent être utilisés.</li> </ul>	<ul style="list-style-type: none"> <li>Utiliser cette position pour faire démarrer le moteur.</li> <li>Le contacteur d'allumage revient en position MARCHE II au lâcher de la clé.</li> </ul>
Mode d'alimentation	MOTEUR COUPE (ANTIVOL) 	ACCESSOIRES 	MARCHE   Le bouton : Clignote Marche	DEMARRAGE 
Avec système d'accès sans clé et touche <b>ENGINE START/STOP</b>	Bouton éteint <ul style="list-style-type: none"> <li>Le moteur et le contact sont coupés.</li> <li>Le volant est bloqué.</li> <li>Aucun composant électrique ne peut être utilisé.</li> </ul>	Bouton clignotant <ul style="list-style-type: none"> <li>Le moteur est coupé.</li> <li>Certains composants électriques, tels que le système audio* et la prise d'alimentation des accessoires, peuvent être utilisés.</li> </ul>	Bouton clignotant (le moteur est coupé) On (moteur en marche) <ul style="list-style-type: none"> <li>Tous les composants électriques peuvent être utilisés.</li> </ul>	Bouton en marche <ul style="list-style-type: none"> <li>Le mode revient automatiquement en position MARCHE après le démarrage du moteur.</li> </ul>

## Clignotants

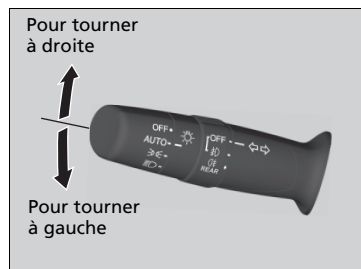

Les clignotants peuvent être utilisés lorsque le contacteur d'allumage est sur MARCHE \*1.

### ■ Changement de file

Lorsqu'on relève ou qu'on abaisse brièvement le levier de clignotants, les clignotants et le témoin de clignotants clignotent trois fois. Cette fonction peut être utilisée pour signaler un changement de file.

\*1 : Les modèles équipés du système d'accès sans clé ont une touche **ENGINE START/STOP** au lieu d'un contacteur d'allumage.

## Contacteurs d'éclairage

### Fonctionnement manuel

#### Modèles avec feu antibrouillard arrière

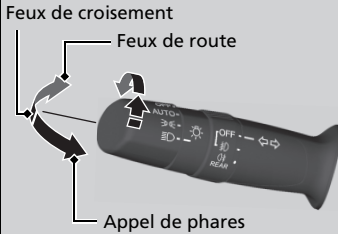

#### Modèles sans feu antibrouillard arrière

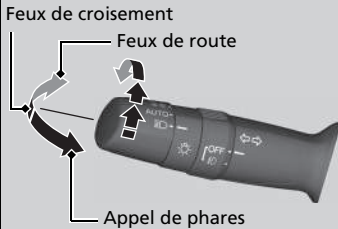

Allume les feux de position, les feux de gabarit\*, les feux arrière et l'éclairage de plaque d'immatriculation arrière

Allume les phares, les feux de position, les feux de gabarit\*, les feux arrière et l'éclairage de plaque d'immatriculation arrière

Le fait de tourner le commutateur d'éclairage permet d'activer et de désactiver l'éclairage, quels que soit le réglage du mode d'alimentation et la position du contacteur d'allumage.

#### ■ Feux de route

Pousser le levier vers l'avant jusqu'à ce qu'un déclic se fasse entendre.

#### ■ Feux de croisement

Pour passer des feux de route aux feux de croisement, tirer le levier vers l'arrière.

#### ■ Appel de phares

Tirer le levier en arrière et le relâcher.

#### Modèles avec feu antibrouillard arrière

#### ■ Feux éteints

Tourner le levier sur **OFF** lorsque :

- La transmission est sur **P**. (Modèles équipés d'une transmission à variation continue)
- Le frein de stationnement est serré.

Pour rallumer les feux, tourner le levier sur **OFF** afin d'annuler le mode feux éteints. Même si le mode feux éteints n'est pas annulé, les feux s'allument automatiquement lorsque :

- La transmission est enlevée de la position **P** (modèles équipés d'une transmission à variation continue) et le frein de stationnement est relâché.
- Le véhicule commence à bouger.

### Contacteurs d'éclairage

#### Modèles avec système d'accès sans clé

Si le mode d'alimentation reste MOTEUR COUPE (ANTIVOL) alors que les feux sont allumés, un signal retentit à l'ouverture de la porte conducteur.

#### Modèles sans système d'accès sans clé

Si la clé de contact est retirée du contacteur d'allumage alors que les feux sont allumés, un signal d'avertissement retentit à l'ouverture de la porte conducteur.

Lorsque les phares sont allumés, le témoin de feux allumés du tableau de bord est allumé.

➤ **Témoin de feux allumés** P. 117

Ne pas laisser les phares allumés lorsque le moteur est arrêté afin de ne pas décharger la batterie.

\* Non disponible sur tous les modèles

## Fonctionnement automatique (commande d'éclairage automatique)

### Modèles avec feu antibrouillard arrière



La commande d'éclairage automatique peut être utilisée lorsque le contacteur d'allumage est sur **MARCHE** **II**\*1.

### Modèles avec feu antibrouillard arrière

Lorsque le commutateur d'éclairage est tourné sur **AUTO**, les phares et les autres feux extérieurs s'allument et s'éteignent automatiquement en fonction de la luminosité ambiante.

### Modèles sans feu antibrouillard arrière

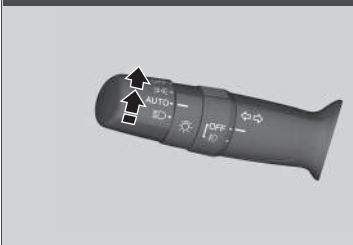

### Modèles sans feu antibrouillard arrière

Lorsque le commutateur d'éclairage est tourné sur **AUTO**, les phares et les autres feux extérieurs s'allument et s'éteignent en fonction de la luminosité ambiante.

- La sensibilité de l'éclairage automatique peut être réglée.

➔ **Fonctions personnalisées** P. 387

### Tous les modèles

Lorsque la commande des phares est sur **AUTO**, les phares s'allument lorsqu'une porte est déverrouillée dans les endroits sombres.

- Lorsque la porte est verrouillée, les phares s'éteignent.

\*1 : Les modèles équipés du système d'accès sans clé ont une touche **ENGINE START/STOP** au lieu d'un contacteur d'allumage.

## ► Fonctionnement automatique (commande d'éclairage automatique)

Nous recommandons l'activation manuelle de l'éclairage lors de la conduite de nuit, en cas de brouillard épais, ou dans des zones sombres comme les tunnels de grande longueur ou les aires de stationnement.

Le capteur d'éclairage est placé à l'endroit indiqué ci-dessous. Ne pas recouvrir ce capteur d'éclairage ; sinon le système d'éclairage automatique risque ne pas fonctionner correctement.

### Modèles sans essuie-glaces intermittent automatique

Capteur d'éclairage

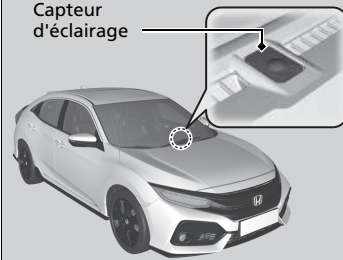

### Modèles avec essuie-glaces intermittent automatique

Capteur d'éclairage

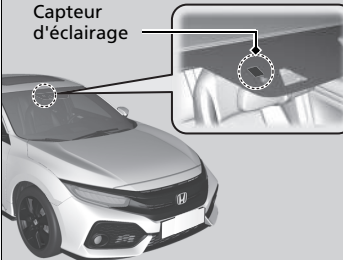

## Phare synchronisé avec essuie-glace

Les phares s'allument automatiquement lorsque les essuie-glaces sont utilisés plusieurs fois dans un certain intervalle avec la commande des phares sur **AUTO**.

Les phares s'éteignent automatiquement quelques minutes plus tard si les essuie-glaces sont arrêtés.

## Fonction d'extinction automatique des feux

Les phares, tous les autres feux extérieurs et les témoins du tableau de bord s'éteignent 15 secondes après avoir retiré la clé ou mis le mode d'alimentation sur MOTEUR COUPE (ANTIVOL), pris la télécommande avec soi et fermé la porte du conducteur.

### Modèles avec feu antibrouillard arrière

Cependant, lorsque le commutateur est en position , les feux de position restent allumés.

Si le contacteur d'allumage est mis sur ANTIVOL \*1 et si la commande des phares est activée mais qu'aucune porte n'est ouverte, les feux s'éteignent au bout de 10 minutes (3 minutes si le contacteur est sur **AUTO**).

L'éclairage s'active de nouveau lorsque la porte du conducteur est déverrouillée ou ouverte. Si la porte est déverrouillée, mais pas ouverte dans les 15 secondes qui suivent, l'éclairage se désactive. Si la porte du conducteur est ouverte, un signal sonore de rappel d'éclairage activé se fait entendre.

\*1 : Les modèles équipés du système d'accès sans clé ont une touche **ENGINE START/STOP** au lieu d'un contacteur d'allumage.

\* Non disponible sur tous les modèles

## Fonctionnement automatique (commande d'éclairage automatique)

### Modèles sans feu antibrouillard arrière

Régler la sensibilité de l'éclairage automatique comme suit :

Réglage	L'éclairage extérieur s'allume lorsque la luminosité ambiante est
<b>Max</b>	
<b>Elevée</b>	
<b>Moy.</b>	
<b>Basse</b>	
<b>Min</b>	
	Forte
	Faible

► **Fonctions personnalisées** P. 387

## Phare synchronisé avec essuie-glace

Cette fonction s'active lorsque les phares sont sur **AUTO**. La luminosité du tableau de bord ne change pas quand les phares s'allument.

Quand la luminosité ambiante s'assombrit, la fonction de commande d'éclairage automatique allume les phares, indépendamment du nombre de balayage de l'essuie-glace.

## Fonction d'extinction automatique des feux

Il est possible de modifier le réglage de temporisation d'extinction des phares.

► **Fonctions personnalisées**\* P. 168, 387

## Feux antibrouillard avant\* et arrière\*

### ■ Antibrouillards avant

Utilisables lorsque les feux de position ou les phares sont allumés.

### ■ Antibrouillard arrière

Utilisables lorsque les phares ou les antibrouillards avant sont allumés.

### ■ Antibrouillards avant et arrière\*

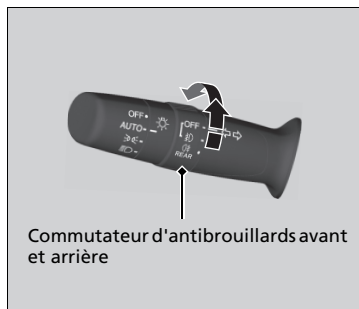

#### ■ Pour allumer les antibrouillards avant

Tourner le commutateur vers le haut de la position OFF à la position  $\text{⌘}$ . Le témoin  $\text{⌘}$  s'allume.

#### ■ Pour allumer les antibrouillards avant et arrière

Tourner le commutateur d'un cran vers le haut à partir de la position  $\text{⌘}$ . Les témoins  $\text{⌘}$  et  $\text{⌘}$  s'allument.



#### ■ Pour allumer l'antibrouillard arrière

Tourner le commutateur d'une position vers le haut à partir de la position  $\text{⌘}$  avant de le faire tourner vers le bas d'une position à partir de la position  $\text{⌘}$ . Le témoin  $\text{⌘}$  reste allumé.

Pour désactiver le feu antibrouillard arrière, mettre la commande des phares sur la position **OFF**.

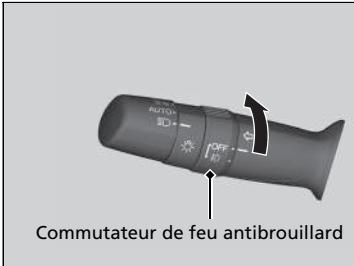

## ■ Feux antibrouillard avant\*

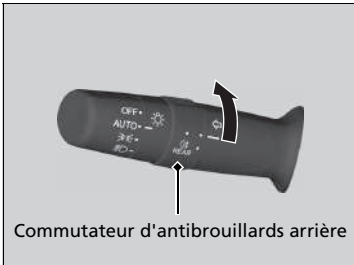

■ **Pour allumer les antibrouillards avant**  
Tourner le commutateur sur . Le témoin  s'allume.

## ■ Antibrouillard arrière\*



■ **Pour allumer l'antibrouillard arrière**  
Tourner le commutateur sur . Le témoin  s'allume.

\* Non disponible sur tous les modèles



## Réglage des phares\*

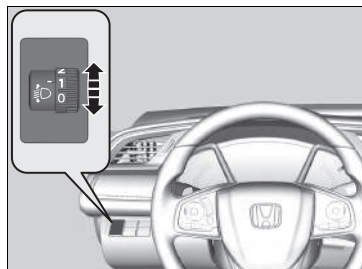

L'angle vertical des feux de croisement se règle lorsque les feux de position sont allumés.

Tourner le cadran de réglage pour sélectionner un angle approprié pour les phares.

Le chiffre le plus élevé sur la molette indique l'angle le plus faible.

### ►► Réglage des phares\*

#### Modèles avec phares LED

Le véhicule est équipé d'un système de réglage automatique des phares qui règle automatiquement l'angle vertical des feux de croisement. Un changement significatif de l'angle vertical des phares peut être le signe d'un dysfonctionnement du système. Faire contrôler le véhicule par un réparateur agréé.

#### Modèles avec phares halogène

Conformément au règlement ONU n° 48 Dover, les phares conviennent à la conduite à gauche ou à droite, sans avoir besoin de régler ou de cacher quoi que ce soit.

#### Modèles avec phares LED

Il peut être nécessaire de modifier la distribution du faisceau lumineux.

► Réglage de la distribution des phares P. 606

### ■ Pour sélectionner la position de réglage

Se reporter au tableau ci-dessous pour la position appropriée de la molette selon les conditions d'utilisation et de chargement du véhicule.

Condition	Position de la molette
Le conducteur	0
Le conducteur et un passager avant Sauf modèles avec moteur 2,0 l	
Cinq personnes à l'avant et à l'arrière Modèles avec moteur 2,0 l	1
Quatre personnes à l'avant et à l'arrière Sauf modèles avec moteur 2,0 l	
Cinq personnes à l'avant et à l'arrière et des bagages dans le compartiment à bagages, dans les limites de la charge maximale autorisée par essieu et du poids total en charge du véhicule Modèles avec moteur 2,0 l	2
Quatre personnes à l'avant et à l'arrière et des bagages dans le compartiment à bagages, dans les limites de la charge maximale autorisée par essieu et du poids total en charge du véhicule	
Le conducteur et des bagages dans le compartiment à bagages, dans les limites de la charge maximale autorisée par essieu et du poids total en charge du véhicule	3

## Feux de jour

Les feux de position/jour s'allument quand les conditions suivantes sont remplies :

- Le contacteur d'allumage est sur MARCHE \*1.

**Modèles avec feu antibrouillard arrière**

- La commande des phares est sur **AUTO**.

**Modèles sans feu antibrouillard arrière**

- La commande des phares est sur **AUTO** ou **OFF**.

L'extinction du contacteur d'allumage ou la sélection du mode d'alimentation sur MOTEUR COUPE (ANTIVOL) éteint les feux de jour.

Les feux de jour s'éteignent dès que la commande des phares est activée, ou quand la commande des phares est sur **AUTO** et que la luminosité diminue à l'extérieur.

\*1 : Les modèles équipés du système d'accès sans clé ont une touche **ENGINE START/STOP** au lieu d'un contacteur d'allumage.

## Feux de route automatiques\*

Grâce à une caméra montée à l'intérieur du pare-brise, ce système détecte les sources de lumière à l'avant du véhicule. En fonction de la source de lumière, le système commut automatiquement les feux de route pour une visibilité nocturne optimale.

Le système fonctionne dans les cas suivants :

- La commande des phares est sur **AUTO**.
- Le levier se trouve en position feux de croisement.
- Les feux de croisement sont allumés et le système détecte que le véhicule roule de nuit.
- La vitesse du véhicule est supérieure à 40 km/h.

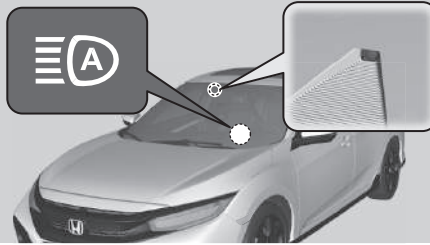

Principe de fonctionnement

Lorsque la caméra détecte une source lumineuse en provenance du véhicule précédent ou arrivant en face, les phares restent en feux de croisement.

Lorsque la caméra ne détecte aucune source lumineuse en provenance du véhicule précédent ou arrivant en face, les phares passent en feux de route.

L'angle ou la distance de détection, par la caméra, d'une source lumineuse située devant dépend de certaines conditions, telles que l'intensité de la source lumineuse et les conditions climatiques.

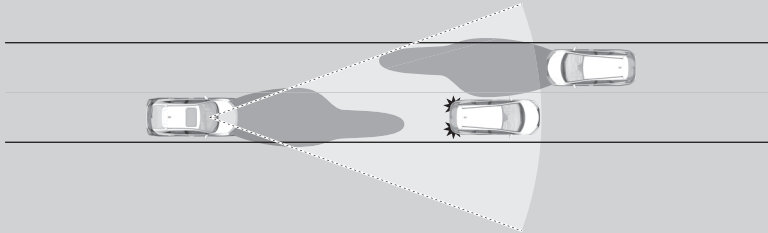

⊗ Feux de route automatiques\*

Le système de feux de route automatiques détermine quand modifier le faisceau des phares en fonction de la luminosité devant votre véhicule. Dans les cas suivants, le système peut ne pas répondre correctement à l'intensité :

- L'intensité des phares du véhicule précédent ou arrivant en face est trop élevée ou trop faible.
- La visibilité est mauvaise en raison des conditions climatiques (pluie, neige, brouillard, givre sur le pare-brise, etc.).
- D'autres sources lumineuses, comme les lampadaires ou les panneaux d'affichage électriques, éclairent la route devant le véhicule.
- Le niveau d'intensité lumineuse de la route devant le véhicule change en permanence.
- La route est accidentée ou très sinueuse.
- Un véhicule vous double, ou un véhicule situé devant ne se trouve pas en position de vous précéder ou d'arriver en face.
- Le véhicule est incliné en raison d'une charge lourde à l'arrière.

Si le changement d'intensité du faisceau des phares gêne la conduite, changer le faisceau des phares manuellement.

Pour que le système ne s'allume pas à chaque fois que la commande des phares est sur **AUTO**, consulter un concessionnaire ou désactiver le système.

⊗ **Désactivation ou réactivation du système**  
P. 229

## ■ Activation du système

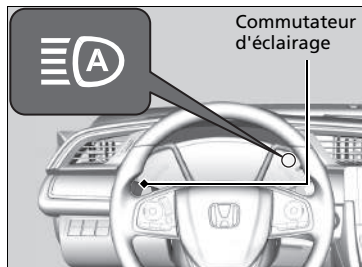

Pour activer le système, régler la commande des phares sur **AUTO**, puis régler les phares en mode feux de croisement. Le témoin de feux de route automatiques s'allume.

➤ **Contacteurs d'éclairage** P. 219

Les feux de route restent allumés, à moins que :

- Le véhicule roule à moins de 24 km/h pendant une période prolongée.
- La vitesse du véhicule tombe en dessous de 10 km/h.
- Les essuie-glaces avant fonctionnent à grande vitesse pendant plus de quelques secondes.
- Le véhicule entre dans une zone bien éclairée.

Les feux de route se rallument une fois que la condition ayant entraîné leur extinction n'est plus présente.

Le cas échéant, il est possible de désactiver manuellement le système. Eteindre les feux de route en poussant le levier vers l'avant jusqu'à ce qu'un déclic se fasse entendre, ou faire un appel de phare en tirant le levier vers soi. Pour réactiver le système, tirer et maintenir le levier vers soi pendant quelques secondes.

## ☞ Activation du système

Pour que les feux de route automatiques fonctionnent correctement :

- Ne pas placer d'objet reflétant la lumière sur la planche de bord.
- Maintenir le pare-brise autour de la caméra propre. Lors du nettoyage du pare-brise, s'assurer de ne pas appliquer de produit nettoyant sur l'objectif de la caméra.
- Ne pas fixer d'objet, d'autocollant ou de ruban adhésif dans la zone autour de la caméra.
- Ne pas toucher l'objectif de la caméra.

Si la caméra reçoit un impact important ou si des réparations sont nécessaires autour de la caméra, contacter un réparateur agréé.

Si le message  apparaît :

- Utiliser le système de commande de la climatisation\* pour refroidir l'habitacle et, si nécessaire, utiliser également le mode de désembuage avec le flux d'air dirigé vers la caméra.
- Commencer à conduire le véhicule pour abaisser la température du pare-brise, ce qui refroidit le pourtour de la caméra.

Si le message  apparaît :

- Garer le véhicule dans un endroit sûr et nettoyer le pare-brise. Si le message ne disparaît pas après avoir nettoyé le pare-brise et roulé un certain temps, faire contrôler le véhicule par un concessionnaire.

## ■ Désactivation ou réactivation du système

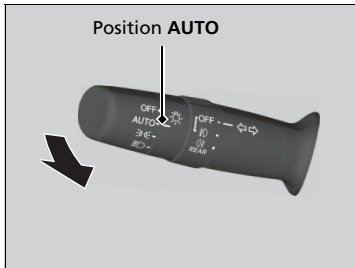

Désactiver ou réactiver le système lorsque le véhicule est stationné avec le contacteur d'allumage en position MARCHE **II**\*1 et avec le commutateur d'éclairage en position **AUTO**.

**Désactivation du système :** tirer le levier du commutateur d'éclairage vers soi et le maintenir ainsi pendant au moins 40 secondes. Le témoin de feux de route automatiques clignote deux fois dans le compteur.

**Réactivation du système :** tirer le levier du commutateur d'éclairage vers soi et le maintenir ainsi pendant au moins 30 secondes. Le témoin de feux de route automatiques clignote une fois dans le compteur.

## ☒ Désactivation ou réactivation du système

Les feux de route automatiques sont activés ou désactivés à chaque démarrage du moteur, en fonction du réglage précédemment sélectionné.

\*1 : Les modèles équipés du système d'accès sans clé ont une touche **ENGINE START/STOP** au lieu d'un contacteur d'allumage.

## Essuie-glaces et lave-glaces

### Essuie-glaces/Lave-glaces

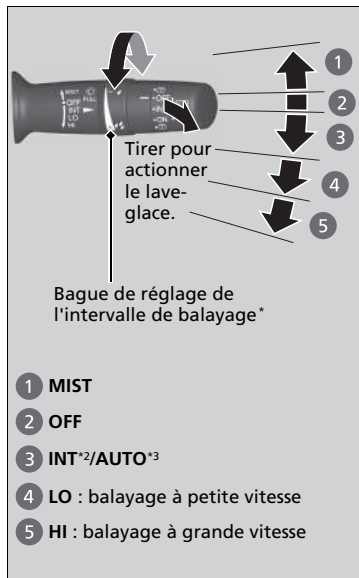

- 1 MIST
- 2 OFF
- 3 INT\*<sup>2</sup>/AUTO\*<sup>3</sup>
- 4 LO : balayage à petite vitesse
- 5 HI : balayage à grande vitesse

Les essuie-glaces et les lave-glaces avant peuvent être utilisés lorsque le contacteur d'allumage est sur MARCHE [I]<sup>1</sup>.

#### ■ MIST

Les essuie-glaces fonctionnent à grande vitesse jusqu'à ce que le levier soit relâché.

#### ■ Commande d'essuie-glace (OFF, INT\*<sup>2</sup>/AUTO\*<sup>3</sup>, LO, HI)

Déplacer le levier vers le haut ou vers le bas pour modifier les réglages de l'essuie-glace.

#### ■ Réglage du fonctionnement des essuie-glaces\*

Tourner la bague de réglage pour régler le fonctionnement des essuie-glaces.



– Vitesse inférieure, moins de balayages

+ Vitesse supérieure, plus de balayages

#### ■ Lave-glace

Tirer le levier vers soi pour pulvériser le liquide. Lorsque l'on actionne le levier pendant plus d'une seconde, le jet s'arrête, les essuie-glaces balayent encore deux ou trois fois le pare-brise pour le nettoyer, puis s'arrêtent.

### ►► Essuie-glaces et lave-glaces

#### REMARQUE

Ne pas utiliser les essuie-glaces lorsque le pare-brise est sec. Cela risquerait de rayer le pare-brise ou d'endommager les balais en caoutchouc.

Désactiver les lave-glaces s'il n'y a plus de liquide de lave-glace.

La pompe peut être endommagée.

Le moteur d'essuie-glaces peut s'arrêter temporairement pour éviter une surcharge. Le fonctionnement de l'essuie-glace redevient normal après quelques minutes, une fois le circuit de retour à la normale.

#### Modèles avec bague de réglage de l'intervalle de balayage

Si le véhicule accélère alors que les essuie-glaces fonctionnent par intermittence, l'intervalle de balayage diminue.

Lorsque le véhicule prend de la vitesse, le fonctionnement des essuie-glaces est identique, qu'ils soient réglés sur l'intervalle le plus court [I]<sup>1</sup> ou sur LO.

#### REMARQUE

Par temps froid, les balais peuvent geler sur le pare-brise. L'utilisation des essuie-glaces dans ces conditions peut les endommager. Utiliser le désembueur pour réchauffer le pare-brise, puis activer les essuie-glaces.

Si l'essuie-glace s'arrête en raison d'un obstacle, comme l'accumulation de neige, arrêter le véhicule dans un lieu sûr. Tourner la commande d'essuie-glace sur OFF et le contacteur d'allumage sur ACCESSOIRES [I] ou ANTIVOL [0]<sup>1</sup>, puis retirer l'obstacle.

\*1 : Les modèles équipés du système d'accès sans clé ont une touche ENGINE START/STOP au lieu d'un contacteur d'allumage.

\*2 : Modèles avec essuie-glaces intermittents manuels

\*3 : Modèles avec essuie-glaces intermittents automatiques

\* Non disponible sur tous les modèles

## Essuie-glaces intermittents automatiques\*

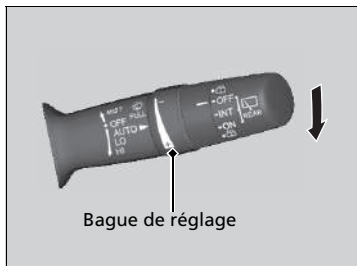

Lorsqu'on abaisse le levier sur **AUTO**, les essuie-glaces avant effectuent un balayage et passent en mode automatique.

Les essuie-glaces fonctionnent de façon intermittente, à basse vitesse ou à haute vitesse ou s'arrêtent selon la quantité de pluie détectée par le capteur.

### ■ Réglage de sensibilité du mode AUTO

Lorsque les essuie-glaces sont réglés sur **AUTO**, il est possible de régler la sensibilité du détecteur de pluie (au moyen de la bague de réglage) de sorte que ces derniers fonctionnent conformément aux préférences de l'utilisateur.

### Sensibilité du capteur

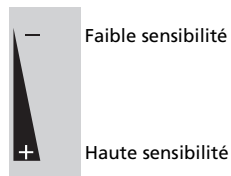

## Essuie-glaces intermittents automatiques\*

Le capteur de pluie est à l'emplacement indiqué ci-dessous.

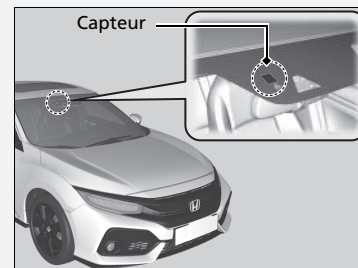

### REMARQUE

Le mode **AUTO** doit toujours être mis sur **OFF** avant les situations suivantes, pour éviter d'endommager sérieusement le système d'essuie-glace :

- Nettoyage du pare-brise
- Conduite dans une station de lavage de voitures
- Absence de pluie

\* Non disponible sur tous les modèles



## ■ Essuie-glace arrière/Lave-glace \*

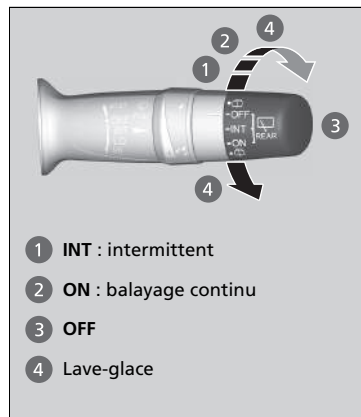

- 1 INT : intermittent
- 2 ON : balayage continu
- 3 OFF
- 4 Lave-glace

L'essuie-glace et le lave-glace arrière peuvent être utilisés lorsque le contacteur d'allumage est sur MARCHE [II]<sup>\*1</sup>.

### ■ Commande d'essuie-glace (OFF, INT, ON)

Modifier le réglage du commutateur d'essuie-glaces en fonction de l'intensité de la pluie.

### ■ Lave-glace (🚿)

Pulvérise lorsque le commutateur est placé dans cette position.

Maintenir le commutateur pour activer l'essuie-glace et pulvériser le liquide lave-glace. Une fois le commutateur relâché, le fonctionnement s'interrompt après quelques balayages.

### ■ Fonctionnement en marche arrière

Lorsque la transmission est positionnée sur [R] alors que les essuie-glaces avant sont activés, l'essuie-glace arrière est automatiquement activé comme suit, même si sa commande n'est pas actionnée.

Fonctionnement de l'essuie-glaces avant	Fonctionnement de l'essuie-glace arrière
Intermittent	Intermittent
Balayage à petite vitesse	
Balayage à grande vitesse	Continu

\*1 : Les modèles équipés du système d'accès sans clé ont une touche **ENGINE START/STOP** au lieu d'un contacteur d'allumage.

\* Non disponible sur tous les modèles

## Lave-phares \*

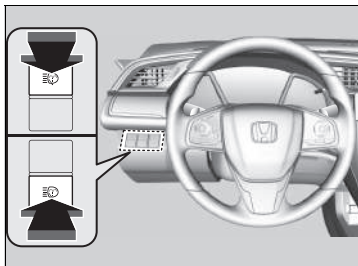

Allumer les phares et appuyer sur la touche des lave-phares pour les actionner.

Les lave-phares fonctionnent aussi lors de la première utilisation des lave-glaces de pare-brise après avoir mis le contacteur d'allumage sur MARCHE \*1.

## ▣ Lave-phares \*

Les lave-phares utilisent le même réservoir de liquide que les lave-glaces de pare-brise.

\*1 : Les modèles équipés du système d'accès sans clé ont une touche **ENGINE START/STOP** au lieu d'un contacteur d'allumage.

\* Non disponible sur tous les modèles

## Commande d'intensité lumineuse

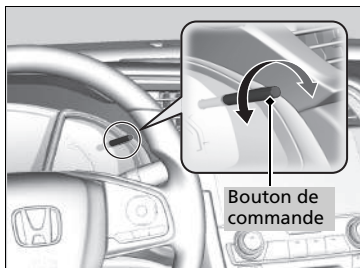

Lorsque les feux de position sont allumés et que le contacteur d'allumage est en position MARCHÉ **II**\*1, il est possible d'utiliser le bouton de commande d'intensité lumineuse pour régler la luminosité du tableau de bord.

**Augmenter l'intensité lumineuse** : tourner le bouton vers la droite.

**Diminuer l'intensité lumineuse** : tourner le bouton vers la gauche.

Quelques secondes après avoir réglé la luminosité, vous serez renvoyé à l'écran précédent.

### ■ Indicateur de niveau d'intensité lumineuse

Le niveau d'intensité lumineuse s'affiche à l'écran pendant le réglage.

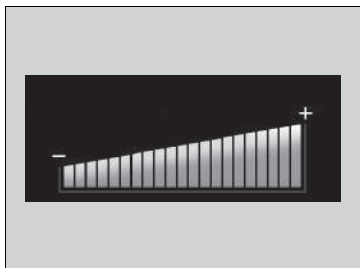

### ⊗ Commande d'intensité lumineuse

Par défaut, le tableau de bord passe en mode nocturne dès que les phares s'activent automatiquement. Vous pouvez retarder la temporisation de l'activation du mode nocturne lorsque la commande des phares est sur **AUTO**.

➤ **Fonctions personnalisées**\* P. 168, 387

L'éclairage du tableau de bord varie selon que l'éclairage extérieur est allumé ou éteint. L'éclairage du tableau de bord baisse d'intensité pour réduire l'éblouissement quand l'éclairage extérieur est allumé.

Lorsqu'il fait clair dehors et que la synchronisation des phares avec l'essuie-glace est activée, l'intensité lumineuse du tableau de bord ne change pas.

Pour annuler la réduction de la luminosité du tableau de bord lorsque les feux extérieurs sont allumés, tourner le bouton vers la droite jusqu'à ce que la luminosité d'affichage devienne maximale.

Il est possible de définir un réglage différent de l'intensité lumineuse selon que les feux extérieurs sont allumés ou éteints.

\*1 : Les modèles équipés du système d'accès sans clé ont une touche **ENGINE START/STOP** au lieu d'un contacteur d'allumage.

\* Non disponible sur tous les modèles

## Désembueur arrière/Bouton du rétroviseur chauffant\*

Appuyer sur la touche du désembueur arrière et du rétroviseur chauffant pour désembuer la vitre arrière et les rétroviseurs lorsque le contacteur d'allumage est sur MARCHE <sup>\*1</sup>.

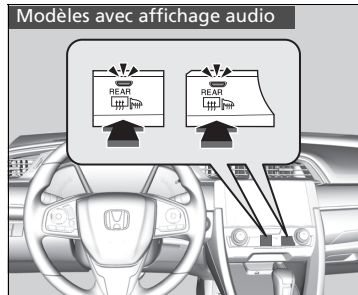
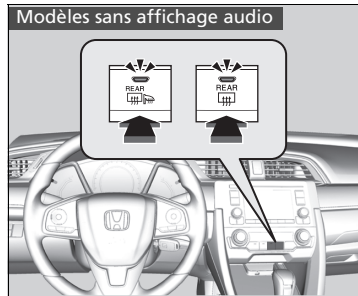

Le désembueur arrière et les rétroviseurs extérieurs chauffants se désactivent automatiquement au bout de 10 à 30 minutes en fonction de la température extérieure.

Toutefois, si la température extérieure est inférieure ou égale à 0 °C, ils ne se désactivent pas automatiquement.

### ☒ Désembueur arrière/Bouton du rétroviseur chauffant\*

Ce système consomme beaucoup d'énergie. Il faut donc le désactiver une fois la vitre désembuée. De même, il ne faut pas utiliser le système pendant une durée prolongée pendant que le moteur tourne au ralenti. Cela peut affaiblir la batterie et rendre le démarrage du moteur difficile.

Lorsque la température extérieure est inférieure à 5 °C, le rétroviseur chauffant peut s'activer automatiquement pendant 10 minutes lorsque le contacteur d'allumage est placé en position MARCHE <sup>\*1</sup>.

\*1 : Les modèles équipés du système d'accès sans clé ont une touche **ENGINE START/STOP** au lieu d'un contacteur d'allumage.

\* Non disponible sur tous les modèles

## Réglage du volant de direction

La hauteur du volant de direction et la distance le séparant du corps peuvent être réglées de façon à permettre au conducteur de tenir le volant de direction d'une façon appropriée pour la conduite.

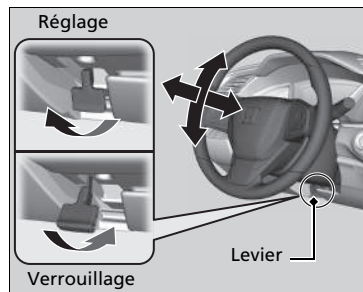

1. Tirer le levier de réglage du volant de direction vers le haut.
  - Le levier de réglage du volant de direction est placé sous la colonne de direction.
2. Déplacer le volant de direction vers le haut ou vers le bas, vers l'avant ou vers l'arrière.
  - S'assurer que les jauges et témoins du tableau de bord sont bien visibles.
3. Abaisser le levier de réglage du volant de direction pour verrouiller le volant en position.
  - Après le réglage de la position, vérifier si le volant de direction est bien verrouillé dans la position correcte en essayant de le déplacer vers le haut, vers le bas, vers l'avant ou vers l'arrière.

### ► Réglage du volant de direction

#### **⚠ ATTENTION**

Le réglage de la position du volant de direction pendant la conduite peut provoquer une perte de contrôle du véhicule et un accident pouvant occasionner de graves blessures.

Régler le volant de direction uniquement lorsque le véhicule est à l'arrêt.

## Rétroviseur intérieur

Régler l'angle du rétroviseur lorsqu'on est assis dans la position de conduite correcte.

### Rétroviseur intérieur avec positions jour et nuit\*

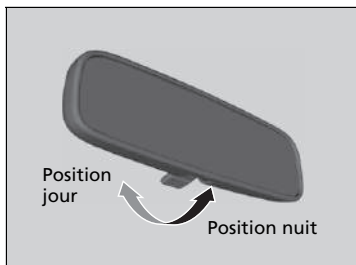

Basculer la languette pour changer de position. La position nuit réduit l'éblouissement causé par les phares des autres véhicules en conduite nocturne.

### Rétroviseur intérieur électrochrome automatique\*

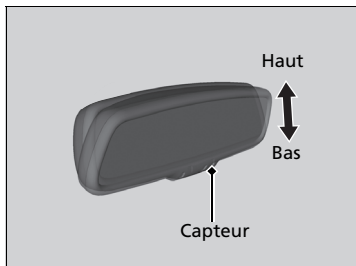

Lors de la conduite de nuit, le rétroviseur intérieur électrochrome automatique réduit l'éblouissement causé par les phares du véhicule se trouvant derrière en fonction des données envoyées par le capteur du rétroviseur. Cette fonction est toujours active.

### ▣ Réglage des rétroviseurs

Veiller à ce que les rétroviseurs intérieur et extérieurs soient propres et réglés de façon à procurer la meilleure visibilité.

Régler les rétroviseurs avant de prendre la route.

▣ **Sièges avant** P. 240

### ▣ Rétroviseur intérieur électrochrome automatique\*

La fonction de variation d'intensité lumineuse automatique s'annule lorsque la transmission est en position **R**.

\* Non disponible sur tous les modèles

## Rétroviseurs électriques

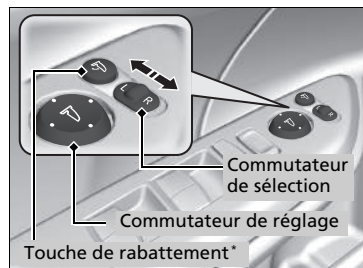

Il est possible de régler les rétroviseurs lorsque le contacteur d'allumage est sur MARCHE **II**\*1.

### ■ Réglage de la position des rétroviseurs

**Sélecteur L/R** : sélectionner le rétroviseur gauche ou droit. Après avoir réglé le rétroviseur, ramener le sélecteur en position centrale.

**Commutateur de réglage de position de rétroviseur** : appuyer sur la gauche, la droite, le haut ou le bas du commutateur pour régler le rétroviseur.

### ■ Rétroviseurs extérieurs rabattables\*

Appuyer sur la touche de rabattement pour rabattre ou déployer les rétroviseurs.

\*1 : Les modèles équipés du système d'accès sans clé ont une touche **ENGINE START/STOP** au lieu d'un contacteur d'allumage.

\* Non disponible sur tous les modèles

## ■ Fonction de rabatement automatique des rétroviseurs\*

### ■ Rabattement des rétroviseurs

Appuyer sur la touche de verrouillage de la télécommande ou appuyer deux fois en moins de 10 secondes sur la touche de verrouillage\* située sur la porte avant ou sur le hayon et la maintenir enfoncée.

- La touche peut être relâchée lorsque les rétroviseurs commencent à se rabattre automatiquement.

### ■ Déploiement des rétroviseurs

Déverrouiller la porte conducteur à l'aide de la télécommande ou du système d'accès sans clé\*. Ouvrir la porte conducteur.

- Les rétroviseurs commencent à se déployer automatiquement.

## ☒ Fonction de rabatement automatique des rétroviseurs\*

Le rabatement automatique des rétroviseurs ne peut pas être désactivé si ces derniers ont été rabattus à l'aide de la touche de rabatement.

Les rétroviseurs extérieurs ne se replient pas automatiquement lors du verrouillage de l'intérieur du véhicule avec la languette de blocage ou l'interrupteur de verrouillage centralisé.

\* Non disponible sur tous les modèles



## Sièges avant

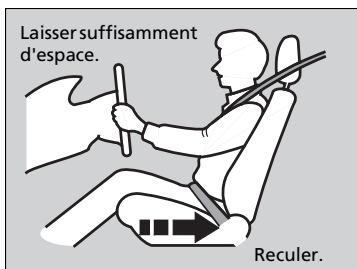

Régler le siège conducteur aussi loin que possible tout en gardant un contrôle total du véhicule. Le conducteur doit pouvoir s'asseoir en position droite au fond du siège, enfoncer les pédales sans avoir à se pencher en avant et tenir confortablement le volant. Le siège passager avant doit être réglé de la même façon, pour qu'il soit aussi éloigné que possible de l'airbag frontal logé dans la planche de bord.

### ⌘ Réglage des sièges

## ⚠ ATTENTION

**Ne pas s'asseoir trop près d'un airbag frontal car son déploiement pourrait causer des blessures graves, voire mortelles.**

**Toujours s'asseoir aussi loin que possible des coussins gonflables frontaux tout en gardant le contrôle du véhicule.**

En plus du siège, il est possible de régler le volant de direction, vers le haut ou le bas, l'avant ou l'arrière. Laisser au moins 25 cm entre le centre du volant de direction et le thorax.

Toujours régler les sièges avant de conduire.

## ■ Réglage des positions de siège

### ■ Réglage manuel des sièges avant

#### Réglage de la hauteur

(Côté conducteur uniquement)

Tirer le levier vers le haut ou le pousser le bas pour relever ou abaisser le siège.

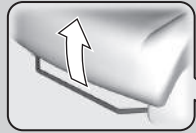
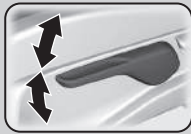

#### Réglage de position horizontale

Relever la barre pour déplacer le siège, puis la relâcher.

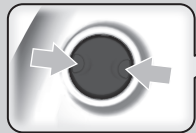

#### Réglage du support lombaire\*



Siège conducteur représenté.

#### Réglage de l'angle du dossier de siège

Tirer le levier pour changer l'inclinaison.

### ▣ Réglage manuel des sièges avant

Une fois un siège correctement réglé, essayer de le déplacer en avant et en arrière pour s'assurer qu'il est bloqué en position.

\* Non disponible sur tous les modèles

## ■ Réglage des dossiers de siège

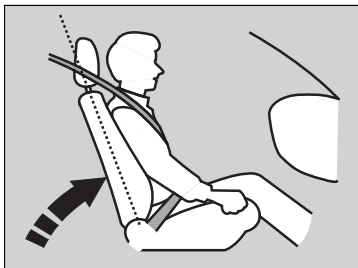

Régler le dossier du siège conducteur à une position confortable et bien droite, tout en laissant suffisamment d'espace entre le thorax et le couvercle du volant de direction.

Le passager avant doit également régler son dossier de siège sur une position confortable et bien droite.

L'inclinaison d'un dossier de siège de telle sorte que la ceinture diagonale ne repose plus sur le thorax de l'occupant réduit la capacité de protection de la ceinture. Cette situation augmente également le risque de glisser sous la ceinture en cas de collision et de subir de graves blessures. Plus le siège est incliné, plus le risque de blessure est important.

## ▣ Réglage des dossiers de siège

### ⚠ ATTENTION

**Une inclinaison trop importante du dossier de siège peut entraîner des blessures graves, voire la mort, en cas de collision.**

**Régler le dossier de siège en position droite et s'asseoir bien en arrière sur le siège.**

Ne pas placer de coussin ou autre objet entre le dos et le dossier de siège.

Cela pourrait empêcher le bon fonctionnement de la ceinture de sécurité ou de l'airbag.

S'il semble difficile de garder une distance suffisante par rapport au volant de direction tout en permettant la manipulation des commandes, l'utilisation potentielle d'un type d'équipement adaptatif est recommandée.

## Appuie-têtes

Le véhicule est équipé d'un appuie-tête pour chaque place assise.

Sauf modèles avec moteur 2,0 l

### Réglage de position des appuie-têtes avant

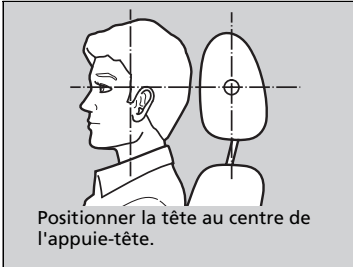

Les appuie-têtes avant sont très efficaces pour protéger contre le coup du lapin et autres blessures dues à une collision arrière lorsque le centre de l'arrière de la tête du passager repose contre le centre de l'appuie-tête. Le haut des oreilles du passager doit être au même niveau que la hauteur du centre de l'appuie-tête.

### » Appuie-têtes

Sauf modèles avec moteur 2,0 l

## ⚠ ATTENTION

Le positionnement incorrect des appuie-têtes réduit leur efficacité et augmente le risque de blessures graves en cas de collision.

Veiller à ce que les appuie-têtes soient bien en place et correctement positionnés avant la conduite.

Pour qu'un appuie-tête fonctionne correctement :

- Ne pas accrocher d'objets sur les appuie-têtes ou sur les tiges des appuie-têtes.
- Ne pas placer d'objet entre un occupant et le dossier de siège.
- Poser chaque appuie-tête à l'emplacement qui lui correspond.

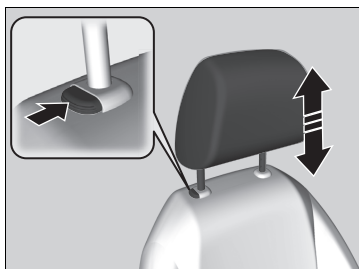

**Pour remonter l'appuie-tête :**

Le tirer vers le haut.

**Pour abaisser l'appuie-tête :**

Le pousser vers le bas tout en appuyant sur le bouton de déverrouillage.

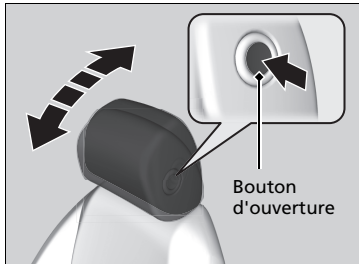

**Pour incliner l'appuie-tête vers l'avant :**

Pousser l'arrière de l'appuie-tête vers l'avant.

**Pour incliner l'appuie-tête vers l'arrière :**

Le pousser vers l'arrière tout en appuyant sur le bouton d'ouverture situé sur le côté de l'appuie-tête.

Sauf modèles avec moteur 2,0 l

### ■ Changement de position d'un appuie-tête de siège arrière latéral

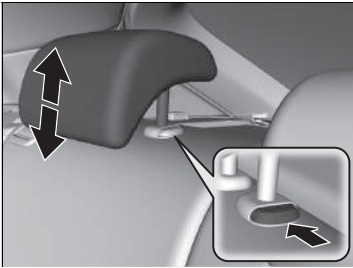

Un passager assis à l'arrière sur l'une des places latérales doit régler la hauteur de son appuie-tête avant le démarrage du véhicule.

**Pour remonter l'appuie-tête :**

Le tirer vers le haut.

**Pour abaisser l'appuie-tête :**

Le pousser vers le bas tout en appuyant sur le bouton de déverrouillage.

Sauf modèles avec moteur 2,0 l

### ■ Dépose et repose de l'appuie-tête de siège latéral avant et arrière

Les appuie-têtes de siège latéral avant et arrière peuvent être déposés à des fins de nettoyage ou de réparation.

**Pour déposer un appuie-tête :**

Remonter l'appuie-tête au maximum. Puis appuyer sur le bouton de verrouillage et retirer l'appuie-tête.

**Pour réinstaller un appuie-tête :**

Réintroduire les tiges, puis régler l'appuie-tête à la hauteur correcte tout en appuyant sur le bouton de déverrouillage. Tirer sur l'appuie-tête pour confirmer qu'il est bien bloqué en place.

### ☒ Changement de position d'un appuie-tête de siège arrière latéral

Lorsqu'un passager utilise l'appuie-tête d'un siège arrière latéral, l'appuie-tête doit être relevé au maximum. Ne pas l'utiliser en position abaissée.



### ☒ Dépose et repose de l'appuie-tête de siège latéral avant et arrière

## ⚠ ATTENTION

Les occupants risquent de graves blessures en cas de collision si les appuie-têtes ne sont pas reposés ou s'ils sont mal reposés.

Toujours remettre les appuie-têtes en place avant de prendre la route.

## Maintenir une position assise correcte

Une fois les sièges et les appuie-tête réglés\* et les ceintures de sécurité bouclées, il est très important que tous les occupants restent assis dans une position droite, bien calés sur leur siège, les pieds reposant sur le sol, jusqu'à ce que le véhicule soit stationné dans un endroit sûr et que le moteur soit coupé.

Une position assise incorrecte peut augmenter le risque de blessures lors d'une collision. Par exemple, si un occupant adopte une position avachie, s'allonge, se tourne sur le côté, s'assoit trop en avant, se penche en avant ou sur le côté ou cale un ou les deux pieds en les surélevant, le risque de blessure en cas de collision augmente de façon importante.

En outre, un occupant mal assis sur le siège avant peut être gravement ou fatalement blessé lors d'une collision en heurtant des pièces de l'habitacle ou en étant percuté par un airbag frontal en cours de déploiement.

►► Maintenir une position assise correcte

### **ATTENTION**

**Une position assise incorrecte peut entraîner des blessures graves, voire la mort, en cas de collision.**

**Toujours s'asseoir en position droite, bien en arrière sur le siège, les pieds reposant sur le plancher.**

## Sièges arrière

### Rabattage des sièges arrière

Rabattre séparément les assises droite et gauche des sièges arrière pour libérer de la place pour les bagages.

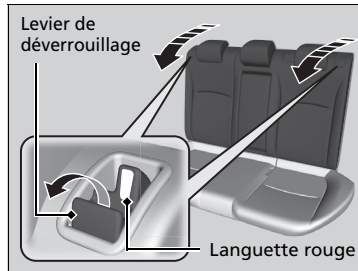

1. Régler les appuie-tête\* au plus bas.
2. Tirer le levier de déverrouillage et rabattre le dossier de siège.

### ▣ Rabattage des sièges arrière

Il est possible de rabattre le(s) dossier(s) de siège arrière pour loger des objets volumineux dans le compartiment à bagages.

Pour verrouiller un dossier de siège en position droite, le pousser vers l'arrière jusqu'à ce qu'il se bloque, afin que les languettes rouges du levier de déverrouillage s'abaissent. Pour ramener le dossier de siège dans sa position d'origine, le pousser fermement vers l'arrière.

**Veiller à ce que tous les objets présents dans le compartiment à bagages ou s'étendant jusqu'aux sièges arrière soient bien fixés. Les objets non fixés peuvent être projetés vers l'avant en cas de freinage brutal.**

Les sièges avant doivent être suffisamment avancés pour éviter tout contact avec les sièges arrière lorsqu'ils se rabattent.

\* Non disponible sur tous les modèles



## Accoudoir

### ■ Utilisation de l'accoudoir de siège avant



Le couvercle de console peut faire office d'accoudoir.

**Réglage :**

Faire glisser l'accoudoir à la position voulue.

### ■ Utilisation de l'accoudoir de siège arrière \*

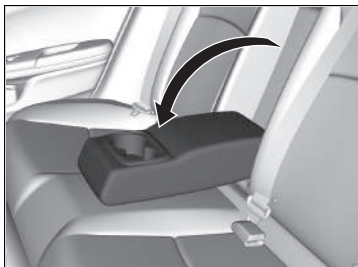

Abaisser l'accoudoir placé dans le dossier de siège central.

## Eclairage intérieur

### Commutateurs d'éclairage intérieur

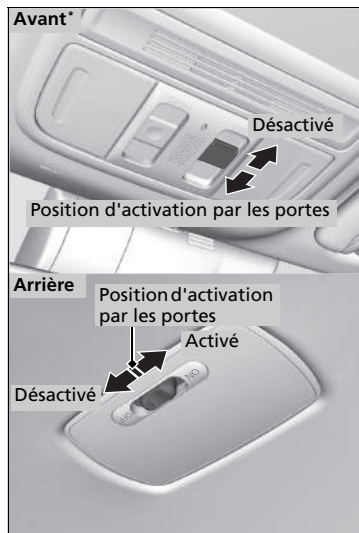

#### ■ MARCHE

L'éclairage intérieur s'allume, que les portes soient ouvertes ou fermées.

#### ■ Position d'activation par la porte

L'éclairage intérieur s'allume dans les conditions suivantes :

- Lorsqu'une des portes est ouverte.
- Lorsque la porte conducteur est déverrouillée.

#### Modèles sans système d'accès sans clé

- Lorsque la clé est retirée du contacteur d'allumage.

#### Modèles avec système d'accès sans clé

- Lorsque le mode d'alimentation est réglé sur MOTEUR COUPE (ANTIVOL).

#### ■ ARRÊT

L'éclairage intérieur reste éteint, que les portes soient ouvertes ou fermées.

### Commutateurs d'éclairage intérieur

Dans la position d'activation par les portes, l'éclairage intérieur s'assombrit et s'éteint au bout de 30 secondes après la fermeture des portes.

L'éclairage s'éteint au bout d'environ 30 secondes dans les conditions suivantes :

- Lorsque la porte conducteur est déverrouillée sans être ouverte.

#### Modèles sans système d'accès sans clé

- Lorsque la clé est retirée du contacteur d'allumage sans ouvrir une porte.

#### Modèles avec système d'accès sans clé

- Lorsque le mode d'alimentation est défini sur MOTEUR COUPE (ANTIVOL), mais qu'aucune porte n'est ouverte.

Le temps d'obscurcissement de l'éclairage intérieur peut être modifié.

➤ **Fonctions personnalisées\*** P. 168, 387

L'éclairage intérieur s'éteint immédiatement dans les conditions suivantes :

- Lorsque la porte conducteur est verrouillée.

#### Modèles sans système d'accès sans clé

- Lorsque la porte conducteur est fermée et que la clé est dans le contacteur d'allumage.
- Lorsque le contacteur d'allumage est placé sur MARCHE **II**.

#### Modèles avec système d'accès sans clé

- Lorsque la porte conducteur est fermée en mode ACCESSOIRES.
- Apparaît lorsque le mode d'alimentation est réglé sur MARCHE.

Pour éviter d'épuiser la batterie, ne pas laisser l'éclairage intérieur allumé pendant une longue période lorsque le moteur est coupé.

\* Non disponible sur tous les modèles

## ■ Lecteurs de cartes

Modèles sans éclairage ambiant

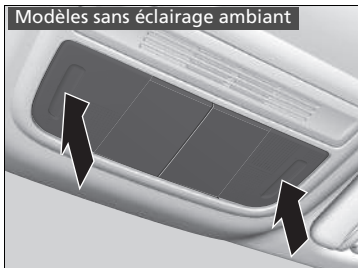

Modèles avec éclairage ambiant

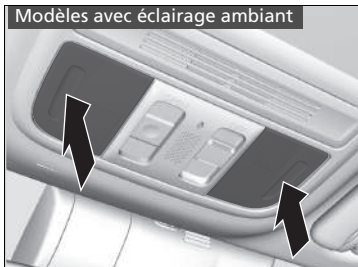

Les lecteurs de carte peuvent être activés et désactivés en appuyant sur le verre.

## » Commutateurs d'éclairage intérieur

Si l'une des portes reste ouverte en mode MOTEUR COUPE (ANTIVOL) ou sans clé dans le contacteur d'allumage, l'éclairage intérieur s'éteint au bout de 15 minutes.

## » Lecteurs de cartes

Lorsque le commutateur d'éclairage intérieur avant\* est sur la position d'activation par la porte et qu'une porte est ouverte, le lecteur de cartes ne s'éteint pas lorsque l'on appuie sur le verre.

## Équipement de confort intérieur

### ■ Boîte à gants

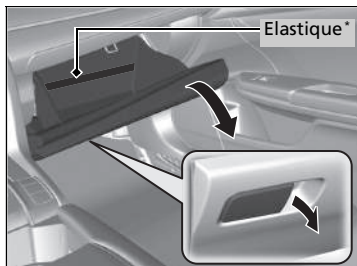

Tirer sur la poignée pour ouvrir la boîte à gants.

### »» Boîte à gants

## ⚠ ATTENTION

Une boîte à gants ouverte peut causer des blessures graves au passager avant en cas de collision, même si le passager utilise sa ceinture de sécurité.

Toujours maintenir la boîte à gants fermée pendant la marche.

\* Non disponible sur tous les modèles

## ■ Compartiment de console

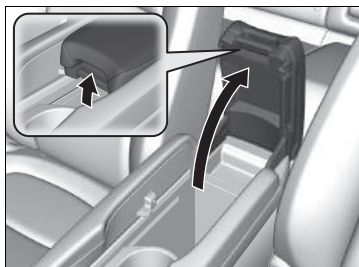

Votre véhicule est équipé d'une console centrale multifonctions. Elle comprend un compartiment de rangement et un accoudoir.

Faire glisser l'accoudoir en position arrière maxi.

Tirer sur la poignée pour ouvrir le compartiment de console.

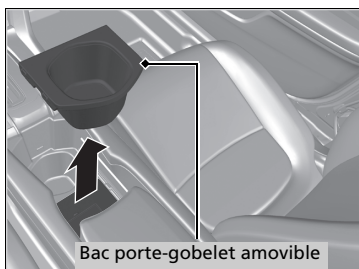

### Type à conduite à droite

Vous pouvez créer plus l'espace de rangement en retirant le bac porte-gobelet amovible.

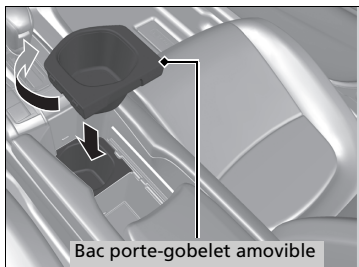

Pour tirer meilleur parti de la boîte de console :

1. Relever le bac porte-gobelet amovible et le retourner.
2. Mettre le bac porte-gobelet amovible sur le porte-gobelet situé à l'avant.

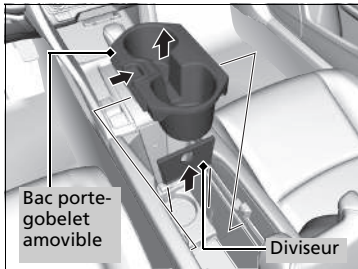

**Type à conduite à gauche**

Vous pouvez créer plus d'espace de rangement en retirant le bac porte-gobelet amovible et le diviseur.

## ■ Porte-gobelet

Type à conduite à droite

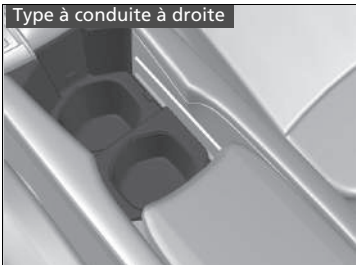

Type à conduite à gauche

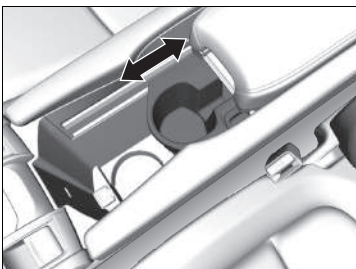
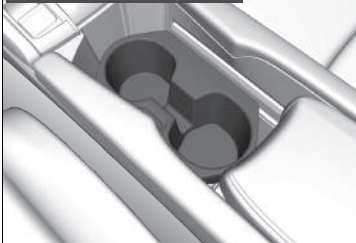

### ■ Porte-gobelets de siège avant

Situés sur la console entre les sièges avant.

- Déplacer l'accoudoir vers l'arrière pour pouvoir utiliser les porte-gobelets.

Type à conduite à gauche

**Pour placer un petit récipient :** déplacer le bac porte-gobelet amovible vers l'avant.

**Pour placer un grand récipient :** déplacer le bac porte-gobelet amovible vers l'arrière.

## ►► Porte-gobelet

### REMARQUE

Du liquide renversé peut endommager les revêtements de siège, la moquette et les composants électriques de l'habitacle.

Procéder avec précaution lors de l'utilisation des porte-gobelets. Les liquides chauds peuvent brûler.

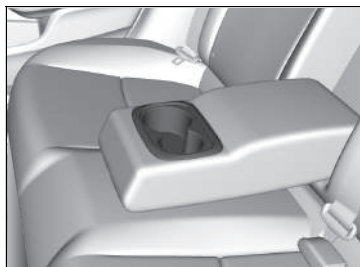

■ **Porte-gobelets de sièges arrière\***

Replier l'accoudoir pour pouvoir utiliser les porte-gobelets de sièges arrière.

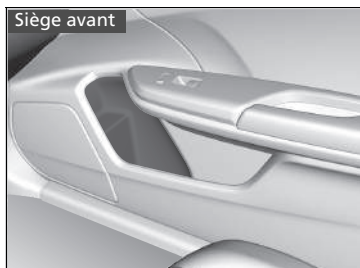

■ **Porte-gobelet de porte**

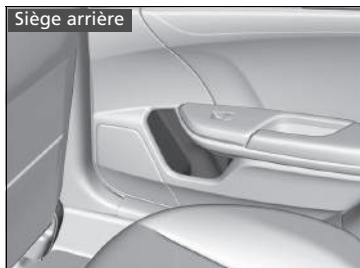

\* Non disponible sur tous les modèles



## ■ Prise d'alimentation des accessoires

La prise d'alimentation des accessoires peut être utilisée lorsque le contacteur d'allumage est en position ACCESSOIRES **I** ou MARCHÉ **II**\*1.

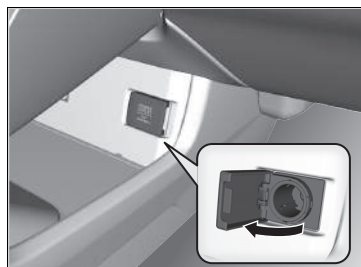

### ■ Prise d'alimentation des accessoires (panneau de commande)

Ouvrir le couvercle pour y accéder.

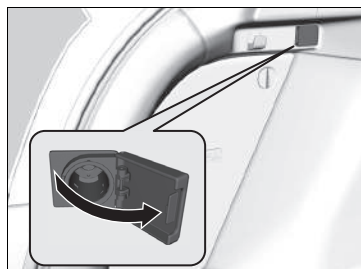

### ■ Prise d'alimentation des accessoires (compartiment à bagages)\*

Ouvrir le couvercle pour y accéder.

## »» Prise d'alimentation des accessoires

### REMARQUE

Ne pas insérer d'élément d'allume-cigares de type automobile. Risque de surchauffe de la prise.

La prise d'alimentation des accessoires est conçue pour fournir une alimentation électrique de 12 Vcc pour les accessoires CC dont la consommation nominale est égale ou inférieure à 180 W (15 A).

Pour éviter de décharger la batterie, n'utiliser la prise que lorsque le moteur tourne.

\*1 : Les modèles équipés du système d'accès sans clé ont une touche **ENGINE START/STOP** au lieu d'un contacteur d'allumage.

\* Non disponible sur tous les modèles

## ■ Chargeur sans fil\*

Pour utiliser le chargeur sans fil, le mode d'alimentation doit être sur ACCESSOIRES ou MARCHE.

Pour charger un appareil compatible sur la zone indiquée par le repère , procéder comme suit :

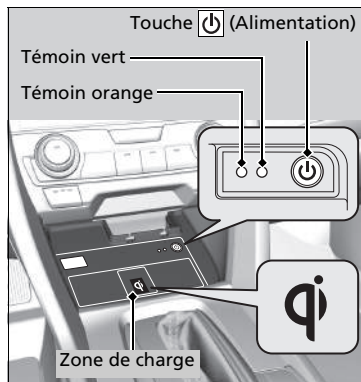

1. Pour activer et désactiver le système, appuyer sur la touche  (alimentation) et la maintenir enfoncée.
  - Lorsque le système s'active, le témoin vert s'allume.
2. Placer l'appareil à charger sur la zone de charge.
  - Le système démarre automatiquement la charge de l'appareil et le témoin orange s'allume.
  - S'assurer que l'appareil est compatible avec le système et placé côté charge au centre de la zone de charge.
3. Lorsque la charge est terminée, le voyant vert s'allume.
  - Selon les appareils, le témoin orange reste allumé.

## ☒ Chargeur sans fil\*

### ⚠ ATTENTION

Les objets métalliques posés entre la plaque de charge et l'appareil à charger peuvent devenir très chauds et causer des brûlures.

- Toujours retirer les corps étrangers de la plaque de charge avant de charger l'appareil.
- S'assurer que la surface est exempte de poussière et autres débris avant la charge.
- Ne pas renverser de liquides (de l'eau, des boissons, etc.) sur le chargeur et l'appareil.
- Ne pas utiliser d'huile, de graisse, d'alcool, de benzine ou de diluant pour nettoyer la plaque de charge.
- Ne pas couvrir le système avec des serviettes, des vêtements ou autres pendant la charge.
- Éviter de pulvériser des aérosols risquant d'entrer en contact avec la surface de la plaque de charge.

Ce système consomme une grande quantité d'énergie. Il ne faut pas utiliser le système pendant une durée prolongée pendant que le moteur tourne au ralenti. Cela peut affaiblir la batterie et rendre le démarrage du moteur difficile.

Lors de l'utilisation du chargeur sans fil, vérifier le manuel d'utilisateur fourni avec l'appareil compatible à charger.

■ **Lorsque la charge ne démarre pas**

Appliquer l'une des solutions indiquées dans le tableau suivant.

Témoin		Cause	Solution
Vert et orange	Clignotent en même temps	Présence d'obstacle(s) entre la zone de charge et l'appareil.	Retirer tout obstacle.
		L'appareil n'est pas dans la zone de charge.	Déplacer l'appareil au centre de la zone de charge sur le symbole  .
(Orange)	Clignotement	Le chargeur sans fil est défectueux.	Contactez un concessionnaire pour effectuer les réparations.

» Chargeur sans fil\*

**REMARQUE**

Ne placer aucun support d'enregistrement magnétique ni machine de précision dans la zone de charge pendant la charge. Les données de vos cartes, telles que cartes de crédit, peuvent être corrompues en raison de l'effet électromagnétique. Certaines machines de précision, telles que les montres, peuvent également se dérégler.

Les marques « Qi » et  sont des marques déposées détenues par le Wireless Power Consortium (WPC).

Dans les cas suivants, la charge pourrait s'arrêter ou ne pas démarrer :

- L'appareil est déjà complètement chargé.
- L'appareil surchauffe pendant la charge.
- Cette zone émet des ondes ou des bruits électromagnétiques puissants, tels qu'un émetteur de télévision, une centrale électrique ou une station-service.

L'appareil pourrait ne pas se charger si la taille ou la forme de son côté rechargeable n'est pas adapté à une utilisation avec la zone de charge.

Tous les appareils ne sont pas compatibles avec le système.

Pendant la charge, il est normal que la zone de charge et l'appareil chauffent.

#### ☒ Chargeur sans fil \*

La recharge pourrait être brièvement interrompue si :

- Toutes les portes et le hayon sont fermés et ce, pour éviter toute interférence avec le bon fonctionnement du système d'accès sans clé.
- La position de l'appareil a été modifiée.

Ne pas charger plus d'un appareil à la fois sur une zone de charge.



Risque de brûlures :

Les objets métalliques placés entre la plaquette et le dispositif peuvent devenir chauds.

## ■ Porte-manteaux

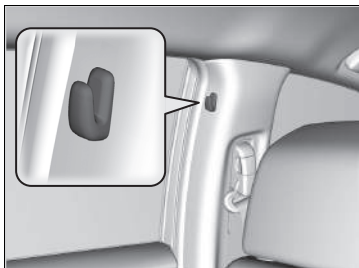

Des crochets porte-manteau sont montés sur les montants de porte gauche et droite.

## ▣ Porte-manteaux

Le porte-manteau n'est pas conçu pour porter des articles de grande taille ou lourds.

## ■ Compartiment de rangement sous le plancher\*

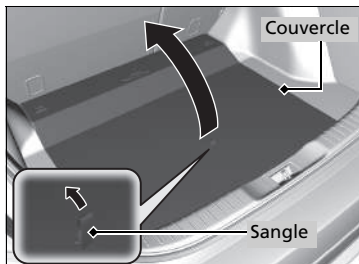

Tirer sur la sangle et ouvrir le couvercle.

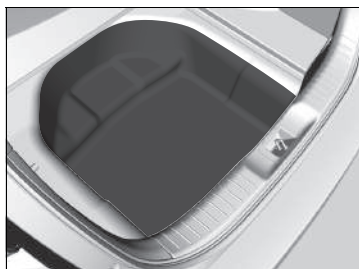

\* Non disponible sur tous les modèles

## ■ Crochet à bagages

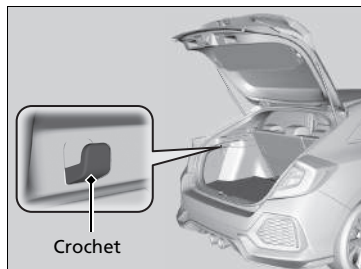

Le crochet à bagages du coffre à bagages peut être utilisé pour suspendre des objets légers.

## » Crochet à bagages

### REMARQUE

Ne pas suspendre d'objets de grande taille ou pesant plus de 3 kg au crochet à bagages. La suspension d'objets lourds ou de grande taille peut endommager le crochet.

## ■ Ancrages de fixation

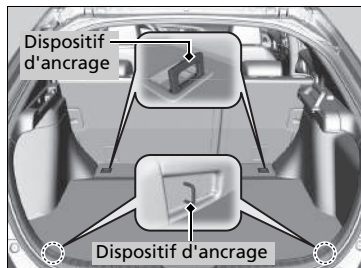

Les ancrages de fixation sur le plancher du compartiment à bagages peuvent être utilisés pour installer un filet de fixation pour les bagages.

## » Ancrages de fixation

Ne laisser personne accéder aux éléments du compartiment à bagages pendant la conduite. Les objets non fixés peuvent provoquer des blessures en cas de freinage brutal.

## ■ Cache du compartiment à bagages\*

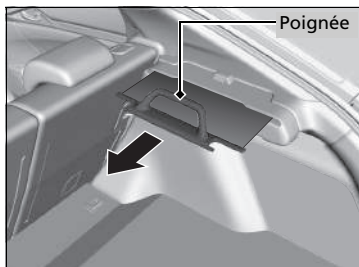

Le cache du compartiment à bagages peut être utilisé pour dissimuler des éléments et les protéger de la lumière directe du soleil.

### ■ Extension :

Tirer complètement la poignée vers le crochet de l'autre côté et laisser le crochet s'agripper à la poignée.

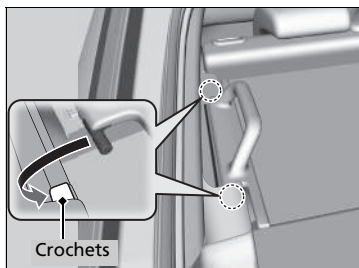

### ■ Rétractation :

Retirer les tiges des crochets, puis les rabattre jusqu'à rétractation complète.

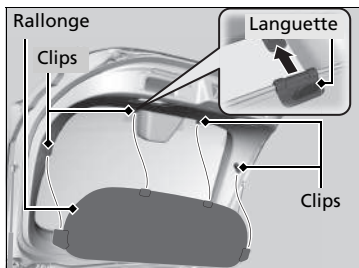

### ■ Extension du cache du compartiment à bagages

La rallonge est fixée à l'arrière du hayon par quatre clips. Elle élargit la zone protégée par le couvre-bagages lors de la fermeture du hayon. Pour la retirer, détacher la rallonge du hayon. Lors de la réinstallation de la rallonge, s'assurer d'insérer les languettes sur les attaches situées à proximité.

## ☒ Cache du compartiment à bagages\*

Ne pas chercher à accéder aux colis rangés dans le compartiment à bagages pendant la conduite. Cela peut entraîner des blessures en cas de freinage brutal.

Ne pas stocker les articles du compartiment à bagages plus haut que le sommet du siège. Ils risquent de compromettre la visibilité et d'être projetés dans le véhicule en cas d'arrêt brusque.

Pour ne pas endommager le cache du compartiment à bagages :

- Ne pas placer des éléments sur le cache du compartiment à bagages.
- Ne pas placer de charge sur le cache du compartiment à bagages.

\* Non disponible sur tous les modèles



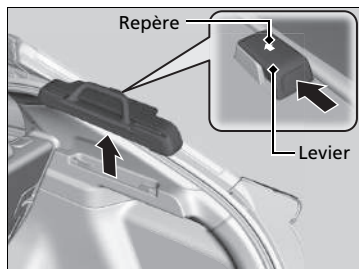

■ **Retrait :**

Pousser le levier dans le sens de la flèche sur le réceptacle et maintenir ainsi sa position avant de soulever le réceptacle pour l'extraire.

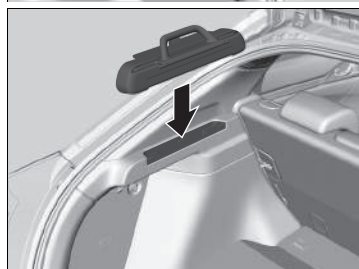

Le réceptacle peut être posé de chaque côté du coffre à bagages.

## ■ Chauffage de sièges avant\*



Pour pouvoir utiliser le chauffage de siège, le contacteur d'allumage doit être sur MARCHE \*1.

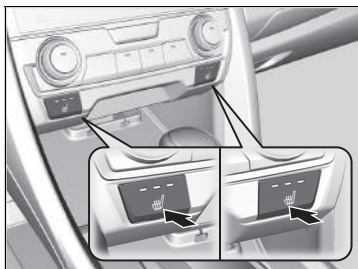

Appuyer sur le bouton du chauffage de siège :  
 Une fois : réglage HI ou haut (trois témoins allumés)  
 Deux fois : réglage MID ou intermédiaire (deux témoins allumés)  
 Trois fois : réglage LO (un témoin allumé)  
 Quatre fois : réglage OFF ou désactivation (aucun témoin allumé)

## ☒ Chauffage de sièges avant\*

### ⚠ ATTENTION

Des brûlures causées par la chaleur sont possibles lors de l'utilisation des réchauffeurs de sièges.

Les personnes dont la sensibilité aux températures élevées est amoindrie (par exemple les personnes souffrant de diabète, de lésions neurologiques affectant les membres inférieurs ou de paralysie) ou dont la peau est sensible, ne doivent pas utiliser les réchauffeurs de sièges.

Ne pas utiliser les chauffages de siège, même sur la position LO, lorsque le moteur est arrêté. Dans de telles conditions, la batterie peut être affaiblie, rendant le moteur difficile à démarrer.

\*1 : Les modèles équipés du système d'accès sans clé ont une touche **ENGINE START/STOP** au lieu d'un contacteur d'allumage.

\* Non disponible sur tous les modèles

## ■ Chauffage de sièges arrière \*

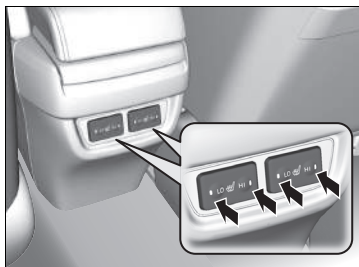

Pour pouvoir utiliser les chauffages de siège, le mode d'alimentation doit être sur MARCHE.

Il n'y a pas de chauffage sur le siège arrière central.

Lorsque le réglage est sur **HI**, le réchauffeur passe par des cycles d'activation et de désactivation.

- Le témoin correspondant est allumé pendant que le réchauffeur de siège est activé. Appuyer brièvement sur le contacteur du côté opposé pour désactiver le chauffage. Le témoin s'éteint.

## ☒ Chauffage de sièges arrière \*

### ⚠ ATTENTION

Des brûlures causées par la chaleur sont possibles lors de l'utilisation des réchauffeurs de sièges.

Les personnes dont la sensibilité aux températures élevées est amoindrie (par exemple les personnes souffrant de diabète, de lésions neurologiques affectant les membres inférieurs ou de paralysie) ou dont la peau est sensible, ne doivent pas utiliser les réchauffeurs de sièges.

Ne pas utiliser les chauffages de siège, même sur la position **LO**, lorsque le moteur est arrêté. Dans de telles conditions, la batterie peut être affaiblie, rendant le moteur difficile à démarrer.

Sur le réglage **LO**, le chauffage fonctionne en continu et ne s'arrête pas automatiquement.

## Utilisation du chauffage automatique

Le système de chauffage automatique maintient la température intérieure sélectionnée. Il choisit aussi le mélange adéquat d'air chauffé ou extérieur pour augmenter ou diminuer la température intérieure jusqu'au niveau choisi.

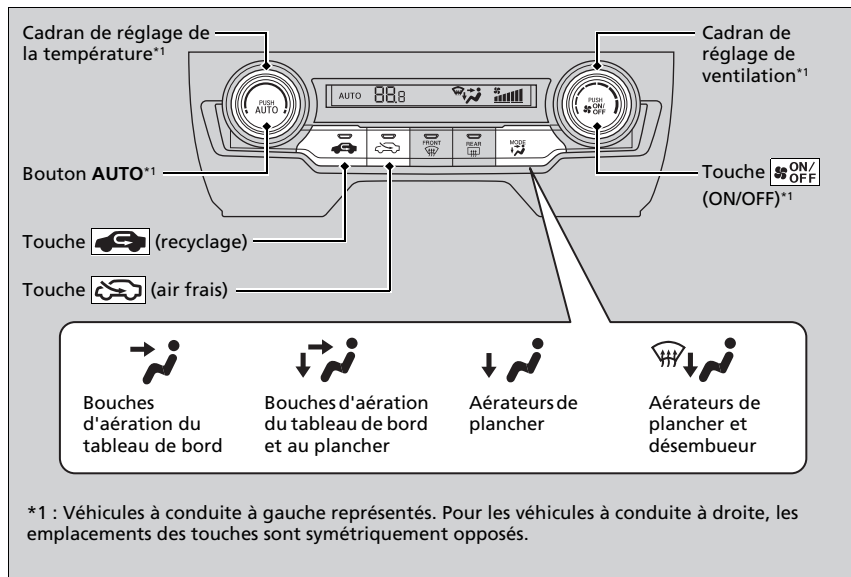

Utiliser le système lorsque le moteur tourne.

1. Appuyer sur la touche **AUTO**.
2. Régler la température intérieure sur le cadran de réglage de la température.
3. Appuyer sur la touche (ON/OFF) pour annuler.

\* Non disponible sur tous les modèles

### Utilisation du chauffage automatique

Si une touche est enfoncée pendant l'utilisation du système de chauffage en mode automatique, la fonction de la touche enfoncée devient prioritaire.

Le témoin **AUTO** s'éteint, mais les fonctions non liées à la touche enfoncée restent commandées automatiquement.

Pendant l'arrêt au ralenti, le système de chauffage s'arrête et seul le ventilateur reste actif.

Si l'arrêt du système de chauffage n'est pas souhaité, appuyer sur le bouton d'arrêt automatique au ralenti **OFF** pour annuler l'arrêt au ralenti.

Pour empêcher l'air extérieur froid de pénétrer dans l'habitacle, le ventilateur pourrait ne pas se mettre en marche immédiatement après l'activation de la touche **AUTO**.

Lorsque la température est réglée sur la limite inférieure ou supérieure, **Lo** ou **Hi** s'affiche.

Pour activer et désactiver le système de chauffage, appuyer sur la touche . Lorsqu'il est activé, le système revient à la dernière sélection.

### Modèles avec touche ECON

Lorsqu'il est activé, le mode ECON peut réduire les performances du système de chauffage.

■ **Basculement entre les modes recirculation et air frais**

Appuyer sur la touche  (recyclage) ou  (air frais) pour changer de mode en fonction des conditions ambiantes.

 Mode recyclage d'air (témoin activé) : recycle l'air de l'habitacle dans le système.

 Mode air frais (témoin activé) : fait entrer l'air extérieur. En temps normal, le système doit fonctionner en mode air frais.

## Dégivrage du pare-brise et des vitres

### Type à conduite à gauche

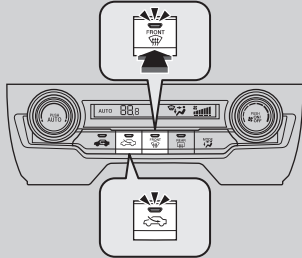

Appuyer sur la touche  (désembueur de pare-brise) pour passer automatiquement au mode air frais.

Pour désactiver la climatisation, appuyer de nouveau sur la touche . Le système rétablit alors les réglages précédents.

### Type à conduite à droite

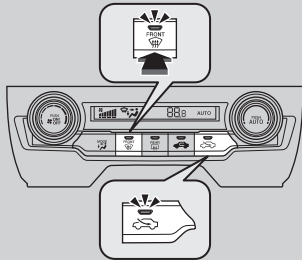

## ► Dégivrage du pare-brise et des vitres

**Par mesure de sécurité, s'assurer que toutes les vitres sont bien dégagées avant de prendre la route.**

Ne pas régler la température près des limites supérieure et inférieure.

Lorsque de l'air frais entre en contact avec le pare-brise, de la buée peut recouvrir l'extérieur du pare-brise.

En cas de buée sur les vitres latérales, régler les aérateurs de façon à ce que l'air atteigne les vitres latérales.

### Modèles à transmission à variation continue

Lorsqu'on appuie sur le bouton  pendant l'arrêt automatique au ralenti, le moteur redémarre automatiquement.

### Modèles avec boîte de vitesses manuelle



Pour procéder au désembuage lorsque l'arrêt au ralenti automatique est activé, redémarrer le moteur comme suit.

1. Vérifier que le levier de vitesses se trouve en position .
2. Enfoncer complètement la pédale d'embrayage.
3. Appuyer sur le bouton .

### ■ Pour dégivrer rapidement les vitres

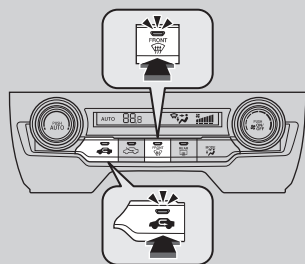
Type à conduite à gauche



1. Appuyer sur le bouton .
2. Appuyer sur le bouton .

Type à conduite à droite

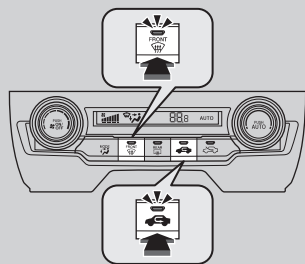

### ►► Pour dégivrer rapidement les vitres

Après le dégivrage des vitres, passer en mode air frais. Si le système reste en mode de recyclage, l'humidité peut entraîner la formation de buée sur les vitres. La visibilité s'en trouve réduite.

## Capteurs de chauffage automatique

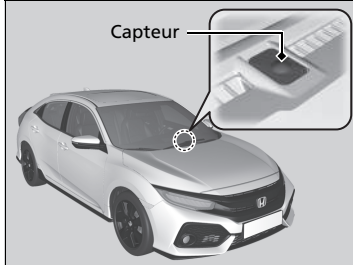

Le système de chauffage automatique est équipé de capteurs. Ne pas couvrir les capteurs ni répandre de liquide dessus.

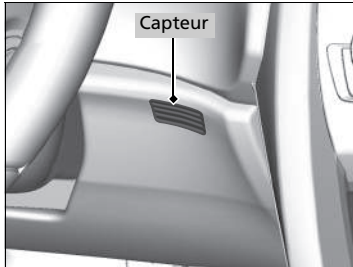



## Utilisation de la commande automatique de climatisation

Le système de commande de climatisation automatique maintient la température intérieure sélectionnée. Le système sélectionne également le bon équilibre entre air chaud et air frais pour augmenter ou diminuer la température de l'habitacle en fonction de vos besoins, aussi vite que possible.

### Modèles avec système audio couleur

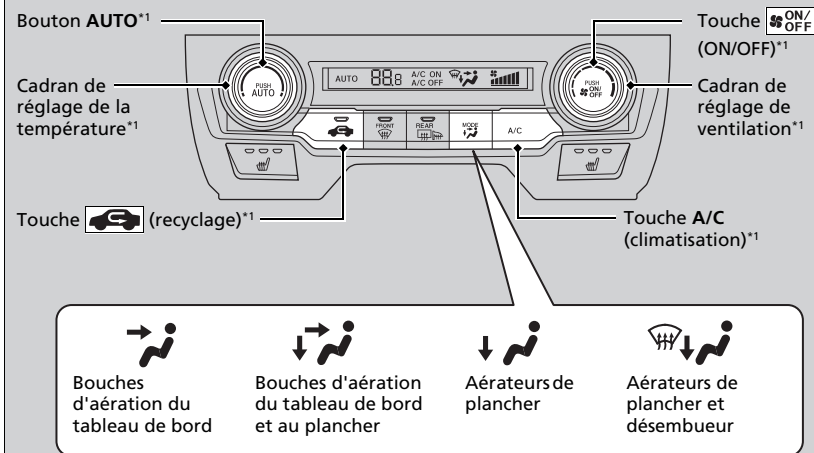

\*1 : Véhicules à conduite à gauche représentés. Pour les véhicules à conduite à droite, les emplacements des touches sont symétriquement opposés.

Utiliser le système lorsque le moteur tourne.

1. Appuyer sur la touche **AUTO**.
2. Régler la température intérieure sur le cadran de réglage de la température.
3. Appuyer sur la touche **ON/OFF** (ON/OFF) pour annuler.

### Utilisation de la commande automatique de climatisation

Si une touche/icône\* est enfoncée pendant l'utilisation du système de commande de la climatisation en mode automatique, la fonction de la touche/icône\* enfoncée devient prioritaire.

Le témoin **AUTO** s'éteint, mais les fonctions non liées à la touche/l'icône\* enfoncée restent commandées automatiquement.

### Modèles avec arrêt automatique au ralenti

Pendant l'arrêt au ralenti, la climatisation s'arrête et seul le ventilateur reste actif. Si l'arrêt de la climatisation n'est pas souhaité, appuyer sur le bouton d'arrêt au ralenti automatique **OFF** pour annuler l'arrêt au ralenti.

### Tous les modèles

Pour empêcher l'air extérieur froid de pénétrer dans l'habitacle, le ventilateur peut ne pas se mettre en marche immédiatement après l'activation de la touche **AUTO**.

Si l'habitacle est très chaud, il est possible de le rafraîchir plus rapidement en ouvrant partiellement les vitres, en plaçant le système sur Auto et en réglant la température sur un niveau bas. Passer du mode air frais au mode recirculation jusqu'à ce que la température ait diminué.

Lorsque la température est réglée sur la limite inférieure ou supérieure, **Lo** ou **Hi** s'affiche.

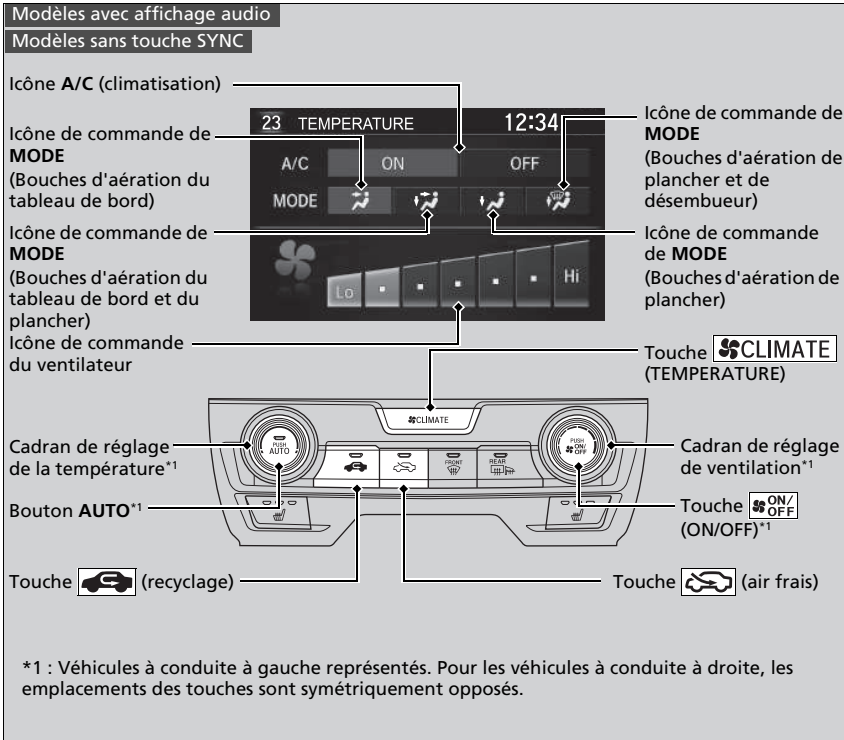

Utiliser le système lorsque le moteur tourne.

1. Appuyer sur la touche **AUTO**.
2. Régler la température intérieure sur le cadran de réglage de la température.
3. Appuyer sur la touche (ON/OFF) pour annuler.

### ►► Utilisation de la commande automatique de climatisation

Pour activer et désactiver le système de commande de la climatisation, appuyer sur la touche . Lorsqu'il est activé, le système revient à la dernière sélection.

#### Modèles avec affichage audio

Appuyer sur la touche (**TEMPERATURE**) pour afficher les informations de commande **A/C**, **MODE** et ventilation sur l'écran Audio/Informations pour un fonctionnement manuel. Sélectionner l'icône pour activer ou désactiver la commande **A/C** de climatisation, changer le mode de ventilation ou modifier la vitesse du ventilateur.

#### Modèles avec touche ECON

Lorsqu'il est activé, le mode ECON peut réduire les performances du système de commande de la climatisation.

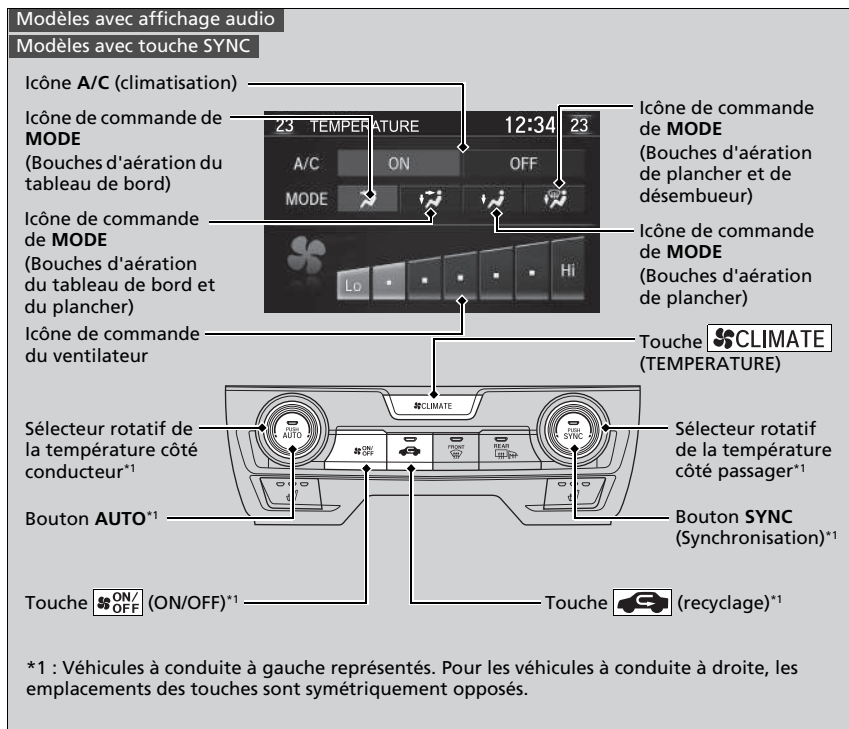

Utiliser le système lorsque le moteur tourne.

1. Appuyer sur la touche **AUTO**.
2. Régler la température intérieure à l'aide du sélecteur rotatif côté conducteur ou côté passager.
3. Appuyer sur la touche (ON/OFF) pour annuler.

## ■ Changement entre les modes recyclage et air frais



### Modèles sans bouton d'air frais

Appuyer sur la touche  (recyclage) et changer le mode en fonction des conditions ambiantes.

Mode recyclage d'air (témoin activé) : recycle l'air de l'habitacle dans le système.

Mode air frais (témoin désactivé) : fait entrer l'air extérieur. En temps normal, le système doit fonctionner en mode air frais.

### Modèles avec bouton d'air frais

Appuyer sur la touche  (recyclage) ou  (air frais) pour changer de mode en fonction des conditions ambiantes.

 Mode recyclage d'air (témoin activé) : recycle l'air de l'habitacle dans le système.

 Mode air frais (témoin activé) : fait entrer l'air extérieur. En temps normal, le système doit fonctionner en mode air frais.

## ■ Dégivrage du pare-brise et des vitres

### Type à conduite à gauche

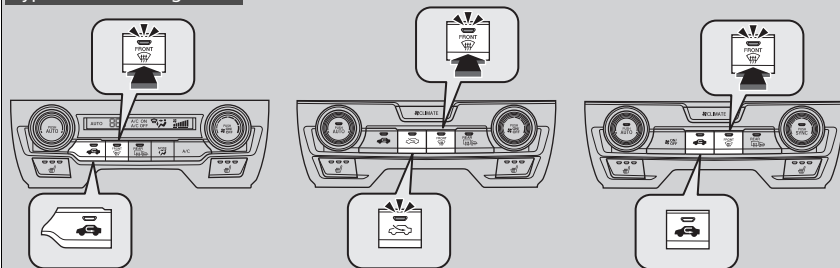

### Type à conduite à droite

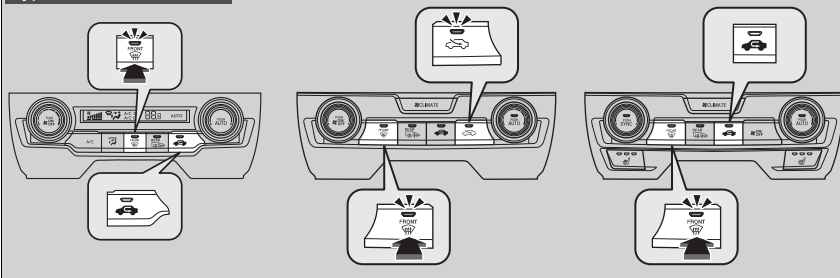

Une pression sur la touche  (désembueur de pare-brise) active le système de climatisation et fait passer automatiquement le système en mode air frais.

Pour désactiver la climatisation, appuyer de nouveau sur la touche . Le système rétablit alors les réglages précédents.

### ►► Dégivrage du pare-brise et des vitres

**Par mesure de sécurité, s'assurer que toutes les vitres sont bien dégagées avant de prendre la route.**

Ne pas régler la température près des limites supérieure et inférieure.

Lorsque de l'air frais entre en contact avec le pare-brise, de la buée peut recouvrir l'extérieur du pare-brise.

En cas de buée sur les vitres latérales, régler les aérateurs de façon à ce que l'air atteigne les vitres latérales.



#### Modèles avec arrêt automatique au ralenti

#### Modèles à transmission à variation continue

Lorsqu'on appuie sur le bouton  pendant l'arrêt automatique au ralenti, le moteur redémarre automatiquement.



#### Modèles avec boîte de vitesses manuelle

Pour procéder au désembuage lorsque l'arrêt au ralenti automatique est activé, redémarrer le moteur comme suit.

1. Vérifier que le levier de vitesses se trouve en position .
2. Enfoncer complètement la pédale d'embrayage.
3. Appuyer sur le bouton .

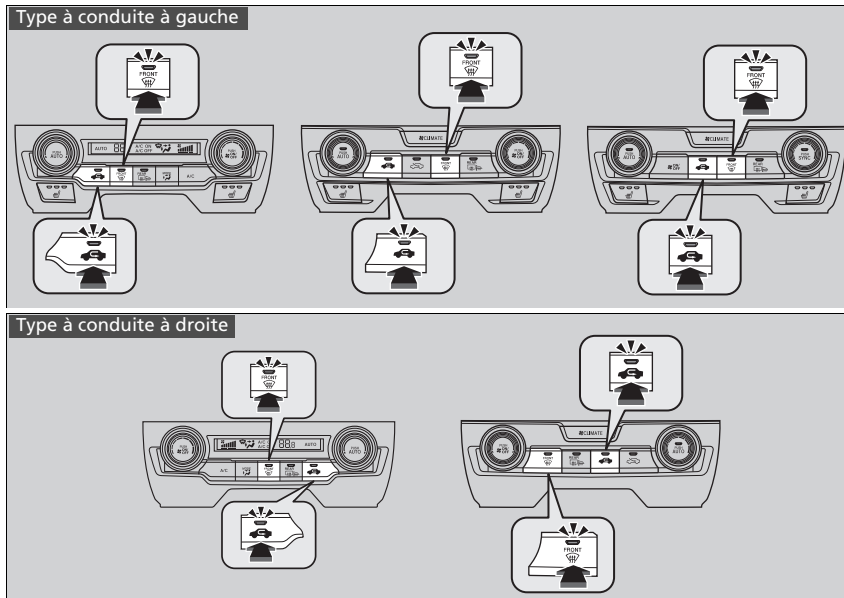
## ■ Pour dégivrer rapidement les vitres



1. Appuyer sur le bouton 
2. Appuyer sur le bouton 

## ► Pour dégivrer rapidement les vitres

Après le dégivrage des vitres, passer en mode air frais. Si le système reste en mode de recyclage, l'humidité peut entraîner la formation de buée sur les vitres. La visibilité s'en trouve réduite.

## Mode synchronisation\*

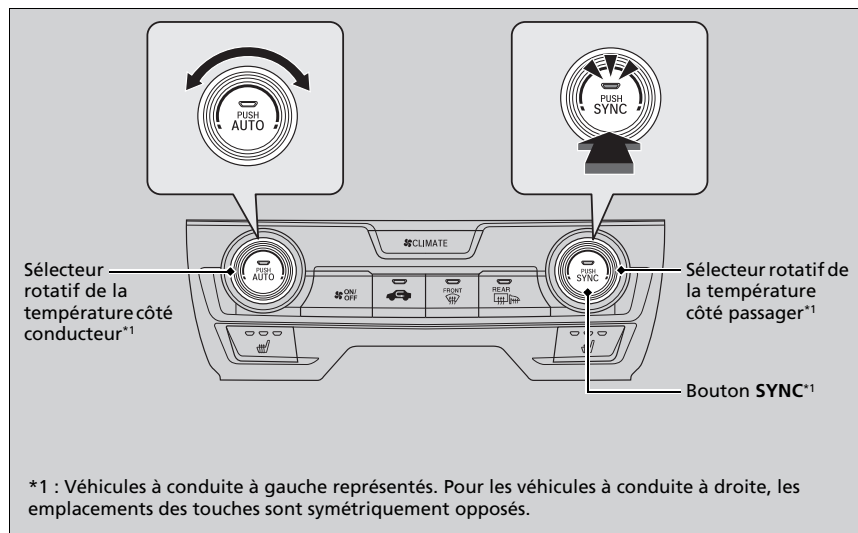

Il est possible de régler simultanément la température du côté conducteur et du côté passager en mode synchronisation.

### 1. Appuyer sur la touche **SYNC**.

► Le système passe en mode synchronisation.

### 2. Régler la température à l'aide du sélecteur rotatif de température côté conducteur.

Appuyer sur la touche **SYNC** ou modifier le réglage de la température côté passager pour retourner en mode double réglage.

## Mode synchronisation\*

Lorsque la touche  est enfoncé, le système passe en mode synchronisation.

Lorsque le système est en mode double réglage, la température du côté conducteur et la température du côté passager peuvent être réglées séparément.

## Capteurs de commande automatique de la climatisation

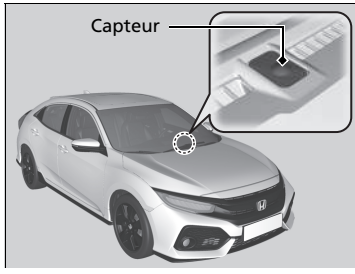

Le système de climatisation automatique est équipé de capteurs. Ne pas couvrir les capteurs ni répandre de liquide dessus.

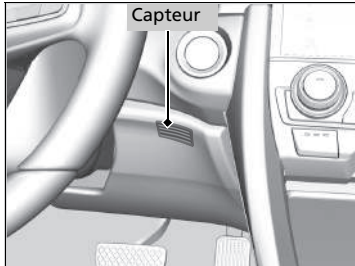





# Fonctions

Ce chapitre explique comment faire fonctionner le système audio et les autres fonctions technologiques.

## Système audio\*

A propos du système audio .....	282
Port(s) USB .....	283
Port HDMI™ * .....	285
Protection antiviol du système audio .....	285
Commandes audio à distance .....	286

## Modèles avec système audio couleur

### Fonctionnement de base du système audio

Ecran Audio/Informations .....	289
Réglage du son .....	293
Réglage de l'affichage .....	294
Ecoute radio AM/FM .....	295
Lecture DAB (Digital Audio Broadcasting) ....	301
Lecture d'un iPod .....	304

Lecture d'une clé USB .....	307
Lecture audio <i>Bluetooth</i> ® .....	310

## Modèles avec affichage audio

### Fonctionnement de base du système audio

Ecran Audio/Informations .....	315
Réglage du son .....	337
Réglage de l'affichage .....	338
Fonctionnement de la commande par la voix*1 .....	340
Ecoute radio AM/FM .....	344
Lecture DAB (Digital Audio Broadcasting - Diffusion audio numérique)* .....	347
Lecture d'un iPod .....	350
Song by Voice™ (SBV)* .....	353
Lecture Aha™* .....	357

Lecture d'une clé USB .....	358
Lecture audio <i>Bluetooth</i> ® .....	361
Lecture d'une vidéo à l'aide de la fonction HDMI™ .....	363
Applications embarquées* .....	365
Connectivité SmartPhone .....	366
Connexion Wi-Fi .....	370
Siri Eyes Free .....	372
Apple CarPlay .....	373
Android Auto .....	376
<b>Messages d'erreur Audio</b> .....	380
<b>Généralités concernant le système audio</b> ...	382
<b>Fonctions personnalisées</b> .....	387
<b>Système de téléphone mains libres</b> ....	427, 448

\* Non disponible sur tous les modèles

## A propos du système audio

Le système audio comprend une radio AM/FM. Il peut également lire les clés USB et les périphériques iPod, iPhone, *Bluetooth*® et HDMI™\*.

Le système audio peut être commandé à partir des touches et commutateurs du tableau de bord, des commandes au volant ou des icônes de l'interface de l'écran tactile\*.

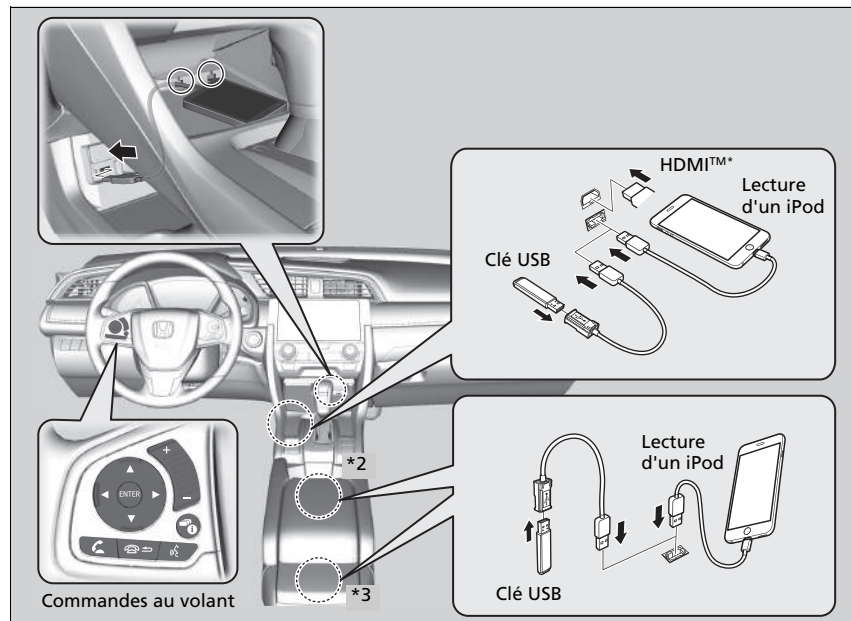

\*2 : Type à conduite à gauche

\*3 : Type à conduite à droite

\* Non disponible sur tous les modèles

### » A propos du système audio

iPod, iPhone et iTunes sont des marques déposées d'Apple Inc.

#### Fonctionnement sans clé\*

Après avoir placé le contacteur d'allumage sur ANTIVOL [0]\*1, il est possible d'utiliser le système audio jusqu'à 30 minutes par cycle de conduite. Cependant, le fait de pouvoir continuer à utiliser le système audio dépend de l'état de la batterie. L'utilisation répétée de cette fonctionnalité peut décharger la batterie.

\*1 : Les modèles équipés du système d'accès sans clé ont une touche **ENGINE START/STOP** au lieu d'un contacteur d'allumage.

## Port(s) USB

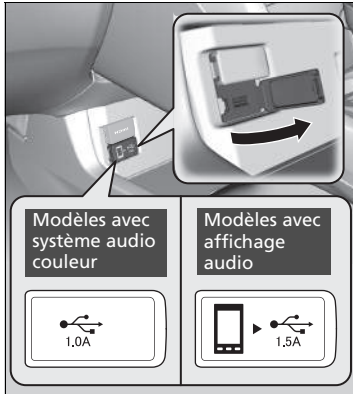

Brancher le câble du dispositif USB ou la clé USB sur le port USB.

### Modèles avec système audio couleur

- Le port USB (1,0 A) sert à lire des fichiers audio sur une clé USB et à connecter un téléphone mobile et un chargeur.

### Modèles avec affichage audio

- Le port USB (1,5 A) sert à alimenter les chargeurs, à lire les fichiers audio et à connecter les téléphones compatibles à Apple CarPlay ou Android Auto.

### Port(s) USB

- Ne pas laisser un iPod ou une clé USB dans le véhicule. Le rayonnement direct du soleil et la chaleur pourraient l'endommager.
- Il est recommandé d'utiliser une rallonge avec le port USB.
- Ne pas brancher l'iPod ou la clé USB à l'aide d'un hub.
- Ne pas utiliser un dispositif tel qu'un lecteur de carte ou un disque dur car le périphérique ou les fichiers pourraient être endommagés.
- Il est recommandé de sauvegarder les données avant d'utiliser le dispositif dans le véhicule.
- L'affichage des messages peut différer selon le modèle du dispositif et la version du logiciel.

Si le système audio ne reconnaît pas l'iPod, essayer de le rebrancher plusieurs fois ou de relancer le périphérique. Pour redémarrer l'appareil, procéder comme indiqué dans la notice du fabricant fournie avec l'iPod ou consulter le site [www.apple.com/ipod](http://www.apple.com/ipod).

### Charge USB

Le port USB peut fournir une puissance allant jusqu'à 1,0 A ou 1,5 A. Il ne fournit pas de sortie 1,0 A ou 1,5 A, sauf demande de l'appareil.

Pour plus de détails concernant les intensités de courant, lire le manuel d'instructions de l'appareil à charger.

Tourner d'abord le contacteur d'allumage sur ACCESSOIRES **I** ou MARCHE **II**\*1.

Dans certaines conditions, un appareil branché sur le port USB peut générer des interférences sur le son de la radio.

\*1 : Les modèles équipés du système d'accès sans clé ont une touche **ENGINE START/STOP** au lieu d'un contacteur d'allumage.

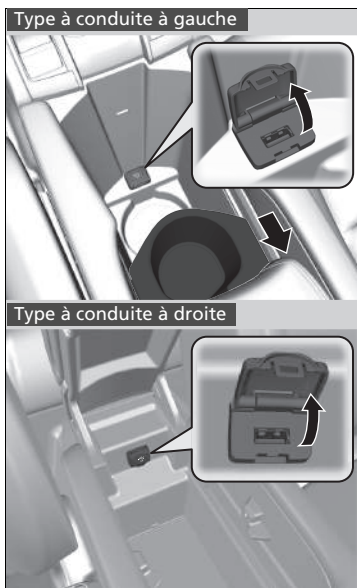

■ **Dans le compartiment de console\***

Le port USB (1,0A) sert à lire des fichiers audio sur la clé USB et à connecter un téléphone mobile et un chargeur.

**Type à conduite à gauche**

- Déplacer le bac porte-gobelet amovible vers l'arrière.

## Port HDMI™ \*

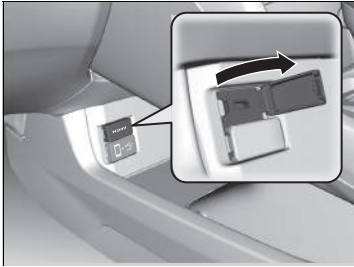

1. Ouvrir le cache.
2. Brancher le câble HDMI™ sur le port HDMI™.

## Protection antivol du système audio

Le système audio est désactivé lorsqu'il n'est plus alimenté, par exemple lorsque la batterie est débranchée ou qu'elle est déchargée. Dans certains cas, le système peut afficher un écran avec code d'entrée. Si cela se produit, réactiver le système audio.

### ■ Réactivation du système audio

1. Mettre le contacteur d'allumage en position MARCHE \*1.
2. Activer le système audio.
3. Appuyer de nouveau sur la touche de mise sous tension du système audio et la maintenir enfoncée pendant plus de deux secondes.
  - Le système audio se réactive lorsque la commande audio établit une connexion avec le module de commande du véhicule. Si le module de commande ne parvient pas à reconnaître l'unité audio, il convient de se rendre chez un concessionnaire pour faire vérifier l'unité audio.

\*1 : Les modèles équipés du système d'accès sans clé ont une touche **ENGINE START/STOP** au lieu d'un contacteur d'allumage.

\* Non disponible sur tous les modèles

### Port HDMI™ \*

- Ne pas laisser le périphérique connecté au port HDMI™ dans le véhicule. Le rayonnement direct du soleil et la chaleur pourraient l'endommager.
- Il est recommandé de sauvegarder les données avant d'utiliser le dispositif dans le véhicule.
- L'affichage des messages peut différer selon le modèle du dispositif et la version du logiciel.

Les termes HDMI et HDMI High-Definition Multimedia Interface, ainsi que le logo HDMI sont des marques de commerce ou des marques déposées de HDMI Licensing LLC aux Etats-Unis et dans d'autres pays.

## Commandes audio à distance

Permet de commander le système audio en conduisant. L'information est affichée sur l'interface d'information pour le conducteur.

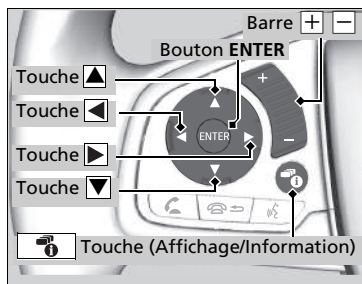

### Touches ▲ ▼

Appuyer ▲ ou ▼ pour passer d'un mode audio à l'autre selon l'ordre suivant :

#### Modèles avec affichage audio

FM → DAB\* → LW\* → MW\* → AM\* → USB →  
 iPod → Bluetooth® Audio → Apps →  
 Applis audio → AUX-HDMI™

#### Modèles avec système audio couleur

FM1 → FM2 → DAB1\* → DAB2\* → LW → MW →  
 USB → iPod → Audio Bluetooth®

#### Modèles avec affichage audio

### Bouton ENTER

- En écoutant la radio
- 1. Appuyer sur le bouton **ENTER** pour commuter l'affichage sur une liste de présélection précédemment enregistrée dans les touches de présélection.
- 2. Appuyer sur ▲ ou ▼ pour sélectionner une présélection, puis appuyer sur **ENTER**.
- Lors de la lecture d'une clé USB
- 1. Appuyer sur **ENTER** pour afficher la liste des dossiers.
- 2. Appuyer ▲ ou ▼ pour sélectionner un dossier.
- 3. Appuyer sur **ENTER** pour afficher une liste de pistes dans ce dossier.
- 4. Appuyer ▲ ou ▼ pour sélectionner une piste, puis appuyer sur **ENTER**.
- Lors de la lecture d'un iPod
- 1. Appuyer sur **ENTER** pour afficher la liste musicale de l'iPod.
- 2. Appuyer ▲ ou ▼ pour sélectionner une catégorie.
- 3. Appuyer sur **ENTER** pour afficher une liste d'éléments dans cette catégorie.

### ►► Commandes audio à distance







Certains modes s'affichent uniquement en cas d'utilisation d'un appareil ou d'un support approprié.

En fonction du périphérique *Bluetooth*® connecté, il est possible que certaines fonctions ne puissent pas être activées.

Appuyer sur la touche (Raccrocher/Retour)\* pour revenir à la commande précédente ou pour annuler une commande.

Appuyer sur la touche (Affichage/Information) pour changer l'affichage.

► **Basculement de l'affichage** P. 315









4. Appuyer  ou  pour sélectionner une option, puis appuyer sur **ENTER**.
  - Appuyer sur **ENTER** et sur  ou  à plusieurs reprises jusqu'à ce que le mode souhaité s'affiche.
- Lors de la lecture d'un périphérique audio *Bluetooth*®
  1. Appuyer sur **ENTER** pour afficher la liste des pistes.
  2. Appuyer  ou  pour sélectionner une piste, puis appuyer sur **ENTER**.

#### Barre / (Volume)

**Appuyer sur**  : pour augmenter le volume.



**Appuyer sur**  : pour diminuer le volume.

#### Touches

- En écoutant la radio
  - Appuyer sur**  : pour sélectionner la station prédéfinie suivante.
  - Appuyer sur**  : pour sélectionner la station prédéfinie précédente.
  - Appuyer sur**  **et maintenir enfoncé** : pour sélectionner la station à signal fort suivante.  
Pour sélectionner le prochain ensemble (DAB\*).
  - Appuyer sur**  **et maintenir enfoncé** : pour sélectionner la station à signal fort précédente.  
Pour sélectionner l'ensemble précédent (DAB\*).
- Lors de la lecture d'un iPod, d'une clé USB ou d'un appareil audio *Bluetooth*®
  - Appuyer sur**  : pour passer au morceau suivant.
  - Appuyer sur**  : pour revenir au début du morceau en cours ou du morceau précédent.
- Lors de la lecture d'une clé USB
  - Appuyer sur**  **et maintenir enfoncé** : pour passer au dossier suivant.
  - Appuyer sur**  **et maintenir enfoncé** : pour revenir au dossier précédent.



## Modèles avec système audio couleur

Pour utiliser le système audio, le contacteur d'allumage doit être sur la position ACCESSOIRES  ou MARCHE .

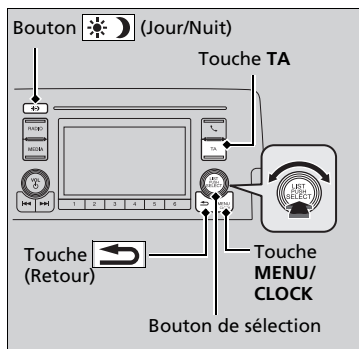

Utiliser le bouton de sélection ou la touche **MENU/CLOCK** pour accéder à certaines fonctions audio.

Appuyer sur  pour basculer entre l'affichage normal et l'affichage allongé pour certaines fonctions.

### Bouton de sélection :

Le tourner vers la gauche ou la droite pour faire défiler les choix possibles. Appuyer sur  pour valider la sélection.



**Touche MENU/CLOCK :** appuyer sur cette touche pour sélectionner n'importe quel mode.

Les modes disponibles sont les suivants : Fond, Affichage, Horloge, Config. langue et Modes de lecture. Les modes de lecture comprennent Balayer, Aléatoire, Répétition, etc.

 **Touche (Retour) :** appuyer pour revenir à l'affichage précédent.

**Touche TA :** Appuyer pour modifier la station TA.

**Bouton  (Jour/Nuit) :** appuyer sur cette touche pour modifier la luminosité de l'écran audio/informations.

Appuyer sur , puis régler la luminosité à l'aide de .

► A chaque pression sur , le système bascule en mode jour, mode nuit et mode **ARRET**.

## » Fonctionnement de base du système audio

Ces informations indiquent comment utiliser le bouton de sélection.

Tourner  pour sélectionner.

Appuyer sur  pour valider.

Éléments de menu

- **Réglage horloge** P. 182
- **Réglage du fond** P. 291
- **Réglage de l'affichage** P. 294
- **Balayer** P. 300, 302
- **Mode lecture** P. 306, 309
- **Réglages RDS** P. 296
- **Réglages DAB** P. 302
- **Bluetooth** P. 310

Appuyer sur la touche située sur le volant pour modifier le réglage audio.

- **Commandes audio à distance** P. 286

## Ecran Audio/Informations

Affiche l'état du système audio et le fond. Cet écran permet d'accéder aux différentes options de réglage.

### ■ Basculement de l'affichage

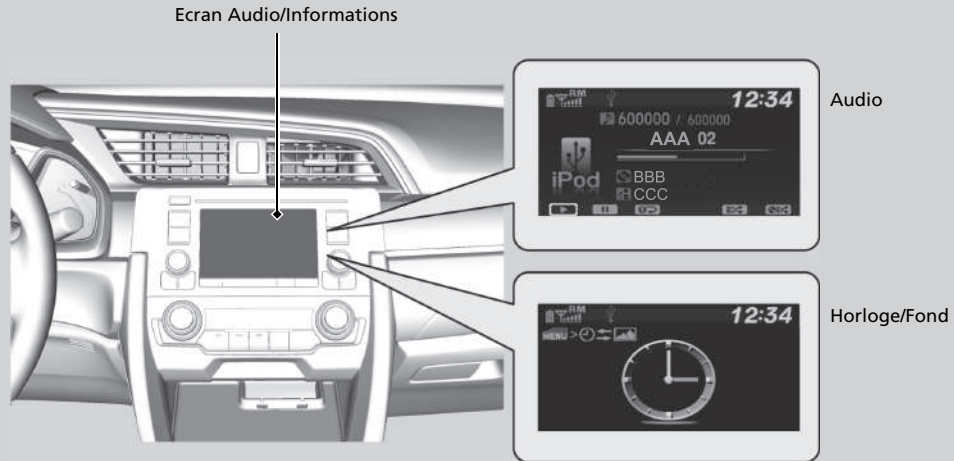







### ■ Audio

Indique les informations audio actuelles.

### ■ Horloge/Fond :

Affiche un écran d'horloge ou une image importée.

### ■ Modification de l'affichage

1. Appuyer sur la touche **MENU/CLOCK**.
2. Tourner  pour sélectionner **Réglages**, puis appuyer sur .
3. Tourner  pour sélectionner **Changer l'affichage**, puis appuyer sur .
4. Tourner  pour sélectionner **Papier peint**, puis appuyer sur 
  - Pour revenir à l'affichage audio/information, sélectionner **Audio**.









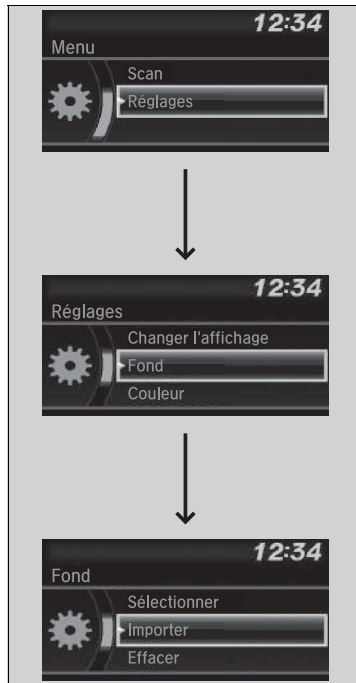



## Réglage du fond

Il est possible de modifier, de stocker et d'effacer le fond sur l'écran Audio/Informations.

### ■ Importer le fond

Il est possible d'importer jusqu'à trois images, une à la fois, pour un fond à partir d'une clé USB.











1. Raccorder la clé USB au port USB.  
► **Port(s) USB** P. 283
2. Appuyer sur la touche **MENU/CLOCK**.
3. Tourner  pour sélectionner **Réglages**, puis appuyer sur .
4. Tourner  pour sélectionner **Fond**, puis appuyer sur .
5. Tourner  pour sélectionner **Importer**, puis appuyer sur .  
► Le nom de l'image s'affiche sur la liste.
6. Tourner  pour sélectionner l'image souhaitée, puis appuyer sur .  
► L'image sélectionnée s'affiche.
7. Appuyer sur  pour enregistrer l'image.
8. Appuyer sur  pour sélectionner **OK**.
9. Tourner  pour sélectionner un emplacement d'enregistrement, puis appuyer sur .  
► L'affichage revient à l'écran de sélection du fond.











### » Réglage du fond

- Lors de l'importation de fichiers de fond, l'image doit se trouver dans le répertoire racine de la clé USB. Les images d'un dossier ne peuvent pas être importées.
- Le nom de fichier doit compter moins de 64 caractères.
- Le format de fichier de l'image qu'il est possible d'importer est BMP (bmp) ou JPEG (jpg).
- La limite de la taille de fichier individuel est de 2 Mo.
- La taille d'image maximum est de 1 920 × 936 pixels. Si la taille de l'image est inférieure à 480 × 234 pixels, l'image s'affiche au milieu de l'écran avec la zone excédentaire affichée en noir.
- Jusqu'à 255 fichiers peuvent être sélectionnés.
- Si la clé USB ne contient pas de photos, un message d'erreur s'affiche.

### ■ Sélectionner le fond

1. Appuyer sur la touche **MENU/CLOCK**.
2. Tourner  pour sélectionner **Réglages**, puis appuyer sur .
3. Tourner  pour sélectionner **Fond**, puis appuyer sur .
4. Tourner  pour sélectionner **Sélectionner**, puis appuyer sur 
  - L'écran affiche la liste des fonds.
5. Tourner  pour sélectionner le fond souhaité, puis appuyer sur .

### ■ Effacer le fond

1. Appuyer sur la touche **MENU/CLOCK**.
2. Tourner  pour sélectionner **Réglages**, puis appuyer sur .
3. Tourner  pour sélectionner **Fond**, puis appuyer sur .
4. Tourner  pour sélectionner **Supprimer**, puis appuyer sur 
  - L'écran affiche la liste des fonds.
5. Tourner  pour sélectionner le papier peint à supprimer, puis appuyer sur .
6. Tourner  pour sélectionner **Oui**, puis appuyer sur 
  - L'affichage revient à l'écran de sélection du fond.

### ⌘ Réglage du fond

Pour revenir à l'écran précédent, appuyer sur la touche

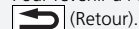

Lorsque le fichier est volumineux, il peut être nécessaire de patienter un certain temps pour pouvoir le visualiser.

## Réglage du son

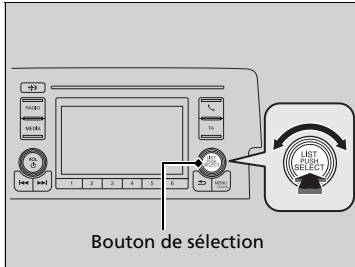

Appuyer sur la touche **MENU/CLOCK** et tourner pour sélectionner **Son**, puis appuyer sur .  
Tourner pour faire défiler les choix suivants :

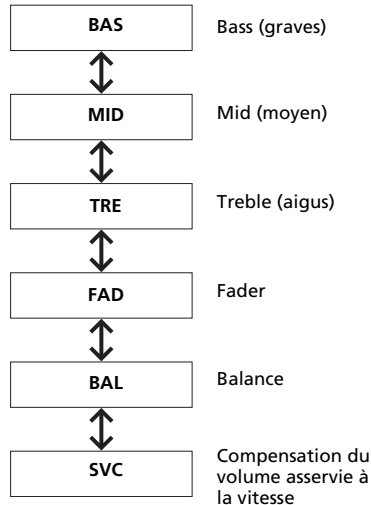
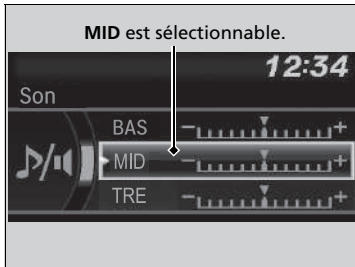

Tourner pour régler le paramètre son, puis appuyer sur .

### ☒ Réglage du son

Le SVC a quatre modes : **Off** (Arrêt), **Low** (Bas), **Mid** (Moyen) et **High** (Haut).







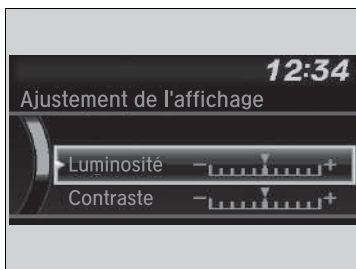

La fonction SVC adapte le volume sonore à la vitesse du véhicule. Plus le véhicule roule vite, plus le volume audio augmente. Plus le véhicule ralentit, plus le volume audio diminue.

## Réglage de l'affichage

Il est possible de modifier la luminosité ou le thème de couleur sur l'écran Audio/Informations.







### Modification de la luminosité de l'écran

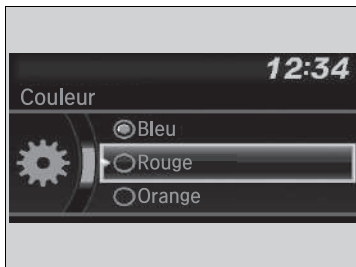

1. Appuyer sur la touche **MENU/CLOCK**.
2. Tourner  pour sélectionner **Réglages**, puis appuyer sur .
3. Tourner  pour sélectionner **Ajustement de l'affichage**, puis appuyer sur .
4. Tourner  pour sélectionner **Luminosité**, puis appuyer sur .
5. Tourner  pour sélectionner un réglage, puis appuyer sur .

### Modification du thème de couleur de l'écran



1. Appuyer sur la touche **MENU/CLOCK**.
2. Tourner  pour sélectionner **Réglages**, puis appuyer sur .
3. Tourner  pour sélectionner **Couleur**, puis appuyer sur .
4. Tourner  pour sélectionner le réglage souhaité, puis appuyer sur .

### Modification de la luminosité de l'écran

Il est possible de modifier les réglages **Contraste** et **Niveau de noir** de la même manière.

## Ecoute radio AM/FM

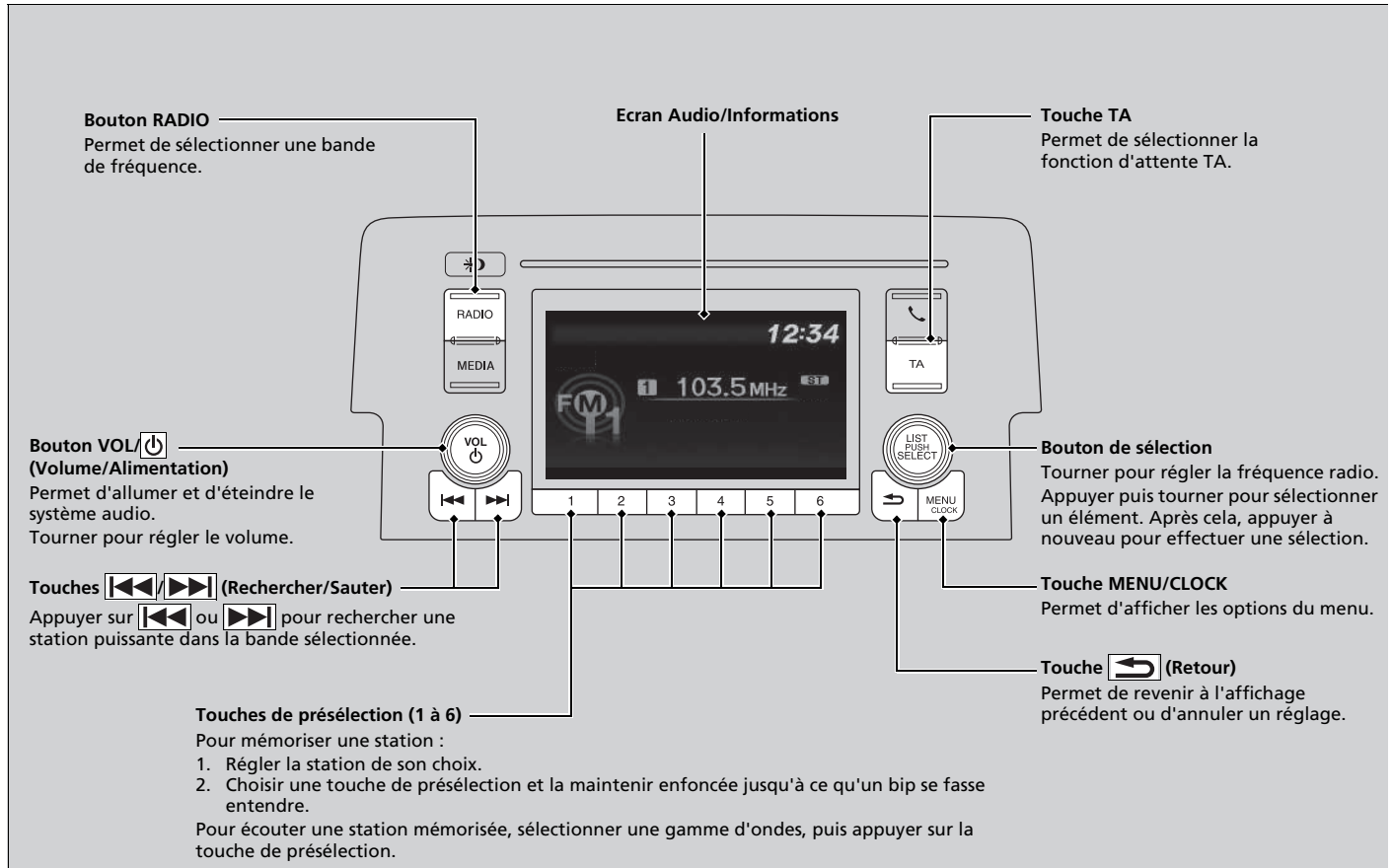





Mode FM

## ■ Système de données radiodiffusées (RDS)



Fournit des services automatisés pratiques en rapport avec la station FM RDS choisie.

### ■ Pour rechercher une station RDS dans la Liste des stations

1. Appuyer sur  pendant l'écoute d'une station FM.
2. Tourner  pour sélectionner la station, puis appuyer sur .







### ■ Mettre la liste à jour

Permet de mettre à jour la liste des stations disponibles à tout moment.

1. Appuyer sur  pendant l'écoute d'une station FM.
2. Tourner  pour sélectionner **Mettre la liste à jour**, puis appuyer sur .

### ■ Texte radio

Affiche les informations du texte radio de la station RDS sélectionnée.

1. Appuyer sur la touche **MENU/CLOCK**.
2. Tourner  pour sélectionner **Réglages**, puis appuyer sur .
3. Tourner  pour sélectionner **Réglages RDS**, puis appuyer sur .
4. Tourner  pour sélectionner **Texte radio**, puis appuyer sur 
  - Sélectionner à nouveau **Texte radio** pour le désactiver.

## ►► Ecoute radio AM/FM

L'indicateur **ST** s'affiche à l'écran pour indiquer qu'une station FM stéréo est diffusée.

Le son ne peut pas être stéréo en mode AM.

Il est possible de mémoriser 12 stations AM et 12 stations FM sur les touches de présélection. AM propose deux types de fréquences : LW et MW. Chacune d'elles permet de mémoriser six stations. FM1 et FM2 permettent de mémoriser six stations chacune.

Changement de mode audio

Appuyer sur la touche de sélection de source audio au volant.

► **Commandes audio à distance** P. 286

## ►► Système de données radiodiffusées (RDS)







Lorsqu'une station sélectionnée propose la fonction RDS, celle-ci s'active automatiquement et l'affichage de fréquence est remplacé le nom de la station. Toutefois, si le signal de cette station devient faible, le nom de la station est remplacé par l'affichage de la fréquence.

L'activation et la désactivation de la fonction Fréquence de remplacement (AF) active et désactive le RDS.

Pour activer et désactiver la fonction, appuyer sur .







### ■ Autre fréquence (AF) :

Cette fonction change automatiquement la fréquence diffusant la même station au fur et à mesure des changements de zone.

1. Appuyer sur la touche **MENU/CLOCK**.
2. Tourner  pour sélectionner **Réglages**, puis appuyer sur .
3. Tourner  pour sélectionner **Réglages RDS**, puis appuyer sur .
4. Tourner  pour sélectionner **AF**, puis appuyer sur .
  - Sélectionner à nouveau **AF** pour le désactiver.

### ■ Programme régional (REG)







Cette fonction maintient la fréquence des stations dans la zone concernée même si le signal devient faible.

1. Appuyer sur la touche **MENU/CLOCK**.
2. Tourner  pour sélectionner **Réglages**, puis appuyer sur .
3. Tourner  pour sélectionner **Réglages RDS**, puis appuyer sur .
4. Tourner  pour sélectionner **REG**, puis appuyer sur .
  - Sélectionner à nouveau **REG** pour le désactiver.



Sauf mode AM/FM/DAB\*

### ■ Infos

Sélectionne automatiquement les stations diffusant des nouvelles.

1. Appuyer sur la touche **MENU/CLOCK**.
2. Tourner  pour sélectionner **Réglages**, puis appuyer sur .
3. Tourner  pour sélectionner **Réglages RDS**, puis appuyer sur .
4. Tourner  pour sélectionner **Infos**, puis appuyer sur .
  - Sélectionner à nouveau **Infos** pour désactiver la fonction.

### ►► Système de données radiodiffusées (RDS)

Si le système ne trouve aucune station dans la **Liste des stations**, un message de confirmation de mise à jour de la liste apparaît. Tourner  pour sélectionner **Oui**, puis appuyer sur  pour mettre à jour la liste.

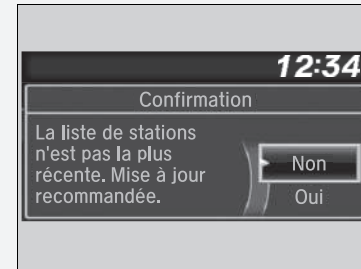

\* Non disponible sur tous les modèles

### ■ Touche Trafic info (TA)

La fonction d'attente TA permet au système audio de diffuser des informations routières dans tous les modes. La dernière station écoutée doit être une station RDS pouvant diffuser des informations routières.

**Pour activer la fonction :** appuyer sur la touche **TA**. Lorsque des informations routières vont être diffusées sur la dernière station sélectionnée, le système passe automatiquement en mode FM. INFORMATION TA apparaît sur l'affichage. Le système rétablit le dernier mode sélectionné une fois les informations routières terminées.

Pour revenir au dernier mode sélectionné pendant la diffusion des informations routières, appuyer de nouveau sur la touche **TA**.

**Pour annuler la fonction :** appuyer sur la touche **TA**.

### ☞ Système de données radiodiffusées (RDS)

#### TA

Lorsque l'on appuie sur la touche **TA**, le témoin **TA** s'affiche à l'écran.

Si l'on sélectionne **Scan** alors que la fonction d'attente TA est activée, le système ne recherche que les stations TP.

Une pression sur la touche **TA** pendant la diffusion d'informations routières n'annule pas la fonction d'attente TA.

Sauf mode AM/FM/DAB\*

### ■ Fonction Type de programme (PTY)/Interruption automatique pour les nouvelles

Permet au système de donner la priorité aux bulletins d'informations dans tous les modes. La dernière station sélectionnée doit être la station codée NEWS PTY.

**Pour activer la fonction :** sélectionner **Infos** dans les **Réglages RDS** pour afficher NEWS PTY avant de passer à d'autres modes. Lorsqu'un bulletin d'informations commence sur la dernière station sélectionnée, le système passe automatiquement en mode FM.

➔ **Infos** P. 297

Le système repasse au dernier mode sélectionné lors du passage à un autre programme, ou si le signal devient faible.



### ■ Alarme PTY

Le code PTY ALARM est utilisé pour les annonces d'urgence, notamment en cas de catastrophe naturelle. Lors de la réception de ce code, le message ALARM (ALARME) apparaît à l'écran et le système interrompt la lecture de la source audio.

## Mode AM (LW/MW)



### Liste des stations

Répertorie les stations les mieux captées de la bande sélectionnée.

1. Appuyer sur  pendant l'écoute d'une station AM.
2. Tourner  pour sélectionner la station, puis appuyer sur .



### Mettre la liste à jour

Permet de mettre à jour la liste des stations disponibles à tout moment.

1. Appuyer sur  pendant l'écoute d'une station AM.
2. Tourner  pour sélectionner **Mettre la liste à jour**, puis appuyer sur .



### Balayer

Appuyer sur cette touche pour écouter pendant 10 secondes chacune des stations les mieux captées sur la bande sélectionnée.

1. Appuyer sur la touche **MENU/CLOCK**.
2. Tourner  pour sélectionner **Balayer**, puis appuyer sur .

Pour désactiver le balayage, appuyer sur .

### Liste des stations

Si le système ne trouve aucune station dans la **Liste des stations**, un message de confirmation de mise à jour de la liste apparaît. Tourner  pour sélectionner **Oui**, puis appuyer sur  pour mettre à jour la liste.

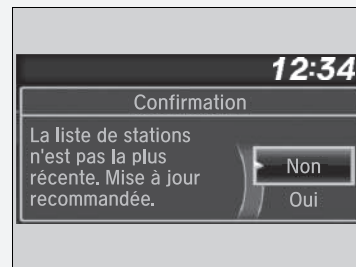

Type à conduite à droite

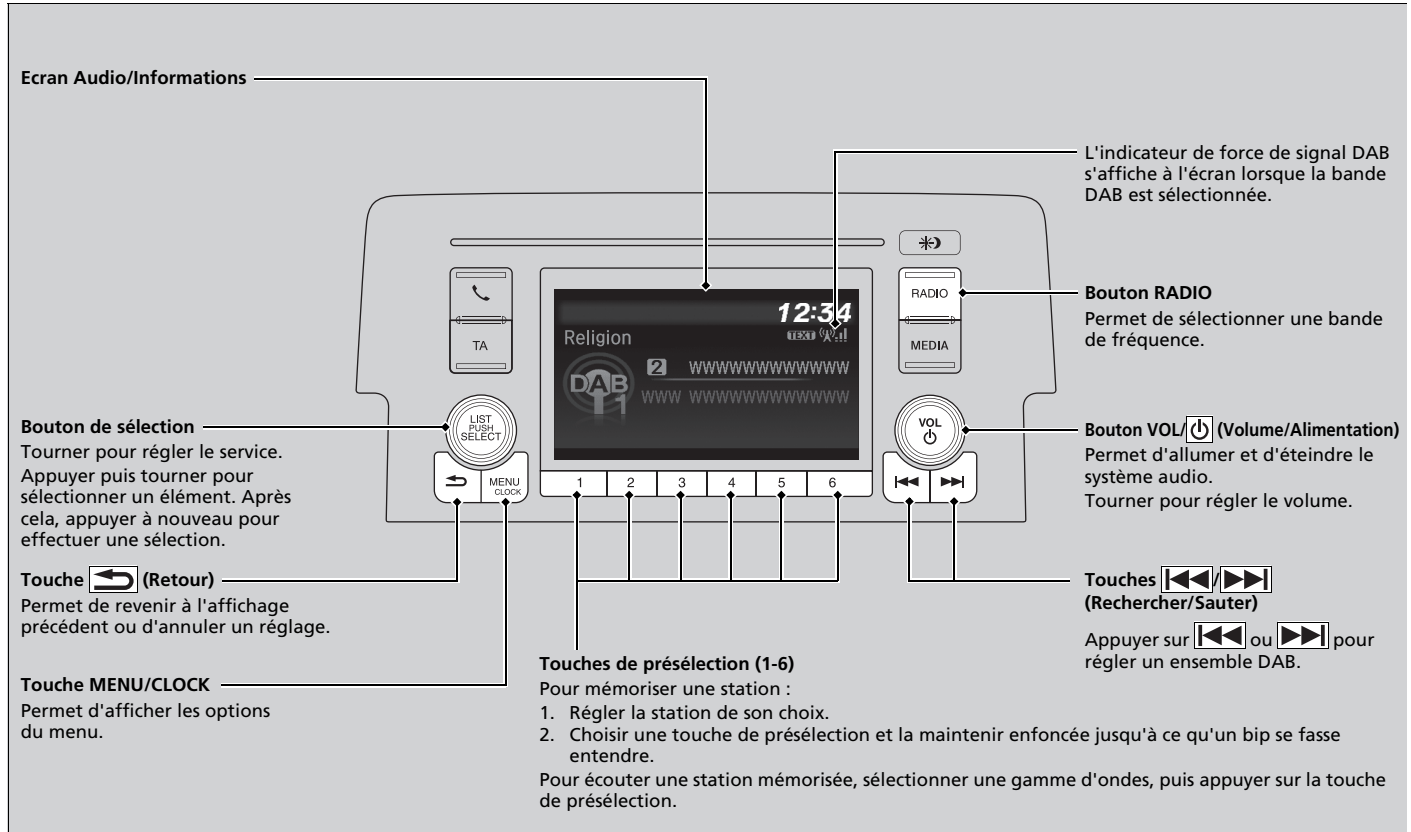

## Lecture DAB (Digital Audio Broadcasting)







## Liste des services et liste d'ensembles

### ■ Pour rechercher une station DAB de la liste de services ou de la liste d'ensembles

Pour rechercher une station DAB dans la liste des services :



1. Appuyer sur  tout en sélectionnant le mode DAB.
2. Tourner  pour sélectionner la station, puis appuyer sur .
  - Si l'option **Mettre la liste à jour** est sélectionnée, le système met à jour la liste de stations.

Pour rechercher une station DAB dans une liste d'ensembles

1. Appuyer sur  tout en sélectionnant le mode DAB.
2. Tourner  pour sélectionner **Liste d'ensembles**, puis appuyer sur .
3. Tourner  pour sélectionner l'ensemble, puis appuyer sur .
  - Si l'option **Mettre la liste à jour** est sélectionnée, le système met à jour la liste d'ensembles.

### ■ Balayer







Appuyer sur cette touche pour écouter pendant 10 secondes chacune des stations les mieux captées sur la bande sélectionnée.

1. Appuyer sur la touche **MENU/CLOCK**.
2. Tourner  pour sélectionner **Balayer**, puis appuyer sur .

Pour désactiver le balayage, appuyer sur .

### ■ Texte radio :

Affiche les informations du texte radio de la station DAB sélectionnée.

1. Appuyer sur la touche **MENU/CLOCK**.
2. Tourner  pour sélectionner **Réglages**, puis appuyer sur .
3. Tourner  pour sélectionner **Réglages DAB**, puis appuyer sur .
4. Tourner  pour sélectionner **Texte radio**, puis appuyer sur .
  - Sélectionner à nouveau **Texte radio** pour le désactiver.



## » Liste des services et liste d'ensembles

Il est possible de mémoriser 12 stations DAB dans la mémoire du bouton de présélection. DAB1 et DAB2 permettent de mémoriser 6 stations chacune.

Changement de mode audio

Appuyer sur la touche de sélection de source audio au volant.

► **Commandes audio à distance** P. 286

Si le système ne trouve pas de station, un message de confirmation de mise à jour de la liste apparaît. Tourner  pour sélectionner **Oui**, puis appuyer sur  pour mettre à jour la liste.

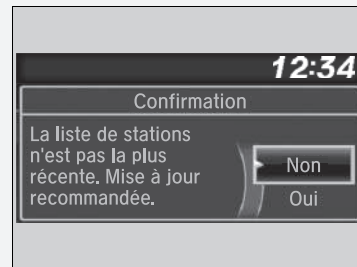







## » Texte radio :

L'indicateur **TEXT** apparaît sur l'affichage, indiquant les informations texte de la radio.







**■ Liaison DAB :**

Recherche automatiquement la même station dans l'ensemble, et bascule sur cette dernière.

1. Appuyer sur la touche **MENU/CLOCK**.
  2. Tourner  pour sélectionner **Réglages**, puis appuyer sur .
  3. Tourner  pour sélectionner **Réglages DAB**, puis appuyer sur .
  4. Tourner  pour sélectionner **Liaison DAB**, puis appuyer sur .
- ▶ Sélectionner à nouveau **Liaison DAB** pour la désactiver.









**■ Liaison FM :**

Si le système trouve la même station dans une bande FM, il bascule automatiquement sur cette bande.

1. Appuyer sur la touche **MENU/CLOCK**.
  2. Tourner  pour sélectionner **Réglages**, puis appuyer sur .
  3. Tourner  pour sélectionner **Réglages DAB**, puis appuyer sur .
  4. Tourner  pour sélectionner **Liaison FM**, puis appuyer sur .
- ▶ Sélectionner à nouveau **Liaison FM** pour la désactiver.

**■ Sélection d'une bande :**

Il est possible de sélectionner certaines bandes. Cela permet de réduire le temps de mise à jour des listes et de recherche de station.

1. Appuyer sur la touche **MENU/CLOCK**.
2. Tourner  pour sélectionner **Réglages**, puis appuyer sur .
3. Tourner  pour sélectionner **Réglages DAB**, puis appuyer sur .
4. Tourner  pour sélectionner **Sélectionner la bande**, puis appuyer sur .
5. Tourner  pour sélectionner **Les deux, Bande III** ou **Bande L**, puis appuyer sur .



## Lecture d'un iPod





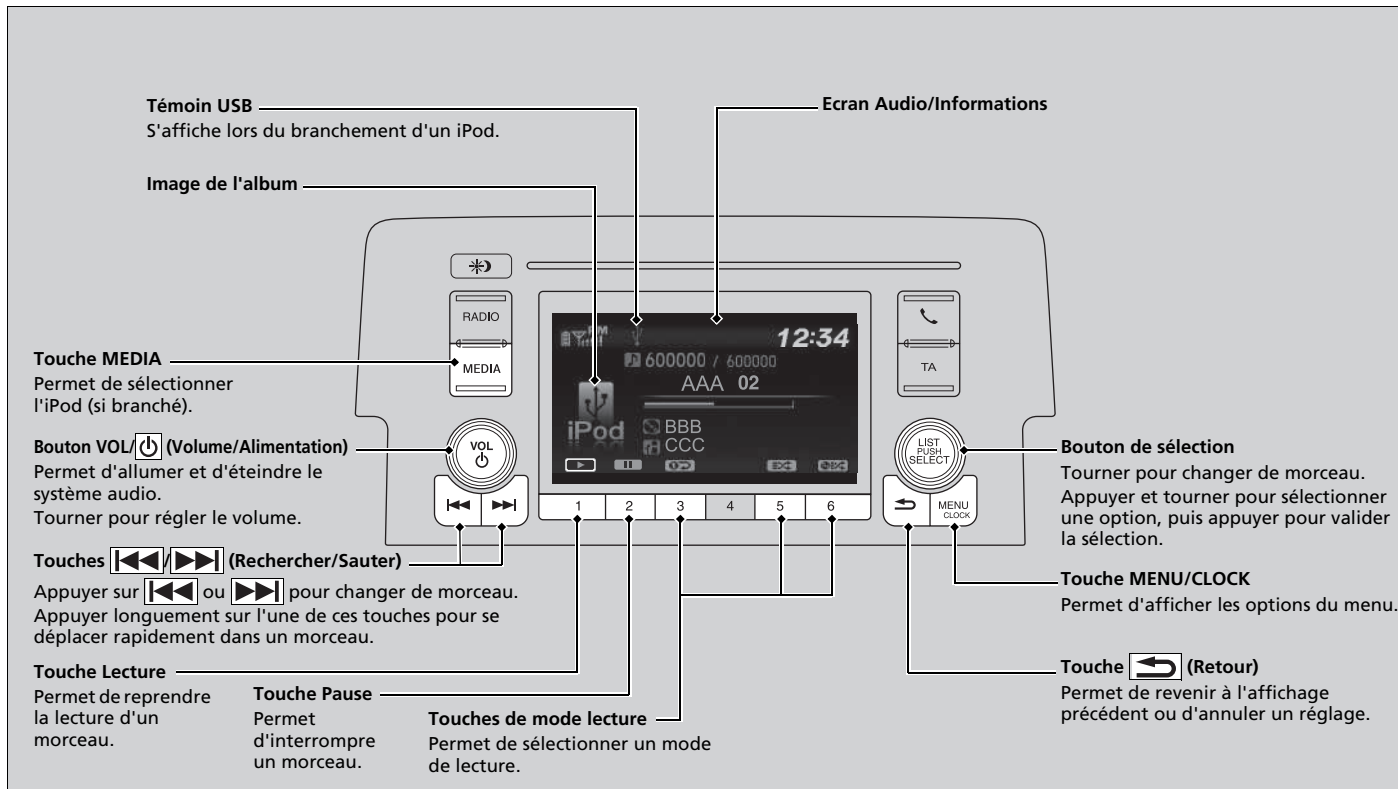

Brancher l'iPod au port USB à l'aide d'un câble Dock Connector, puis appuyer sur la touche **MEDIA**.

► **Port(s) USB** P. 283



## Sélectionner un morceau de la liste des musiques de l'iPod avec le bouton de sélection



1. Appuyer sur  pour afficher la liste des musiques de l'iPod.
  
2. Tourner  pour sélectionner une catégorie.
  
3. Appuyer sur  pour afficher une liste des éléments dans la catégorie.
4. Tourner  pour sélectionner une option, puis appuyer sur .
  - Appuyer sur  et tourner  à plusieurs reprises jusqu'à l'affichage de l'élément à écouter.

## ►► Lecture d'un iPod

Les fonctions d'exploitation disponibles varient selon les modèles ou les versions. Il se peut que certaines fonctions ne soient pas disponibles sur le système audio du véhicule.

En cas de problème, un message d'erreur peut apparaître sur l'écran Audio/Informations.

► **iPod/clé USB** P. 380

## ■ Sélection d'un mode de lecture

Les modes répétition et lecture aléatoire peuvent être sélectionnés pendant la lecture d'un morceau.

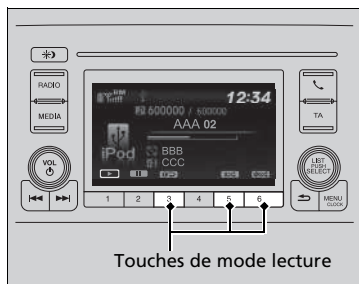

Touches de mode lecture

Les icônes des modes disponibles s'affichent au-dessus des touches de mode lecture.

Appuyer sur la touche correspondant au mode souhaité.

### ■ Pour désactiver un mode de lecture

Appuyer sur la touche sélectionnée.

## ► Sélection d'un mode de lecture

Options du menu mode de lecture

**Lecture aléatoire d'albums** : lecture de tous les albums disponibles de la catégorie choisie (listes de lecture, artistes, albums, morceaux, genres ou compositeurs) dans un ordre aléatoire.

**Tout aléatoire** : lecture de tous les morceaux disponibles de la catégorie choisie (listes de lecture, artistes, albums, morceaux, genres ou compositeurs) dans un ordre aléatoire.

**Répéter piste** : répète le morceau actuel.

Vous pouvez également sélectionner un mode de lecture en appuyant sur la touche **MENU/CLOCK**.

Tourner pour sélectionner **Mode lecture**, puis appuyer sur . Tourner pour sélectionner un mode, puis appuyer sur .

Pour l'éteindre, tourner pour sélectionner **Standard**, puis appuyer sur .

## Lecture d'une clé USB

Le système audio lit les fichiers audio d'une clé USB au format MP3, WMA ou AAC\*1.

Brancher la clé USB au port USB, puis appuyer sur la touche **MEDIA**.

► **Port(s) USB** P. 283

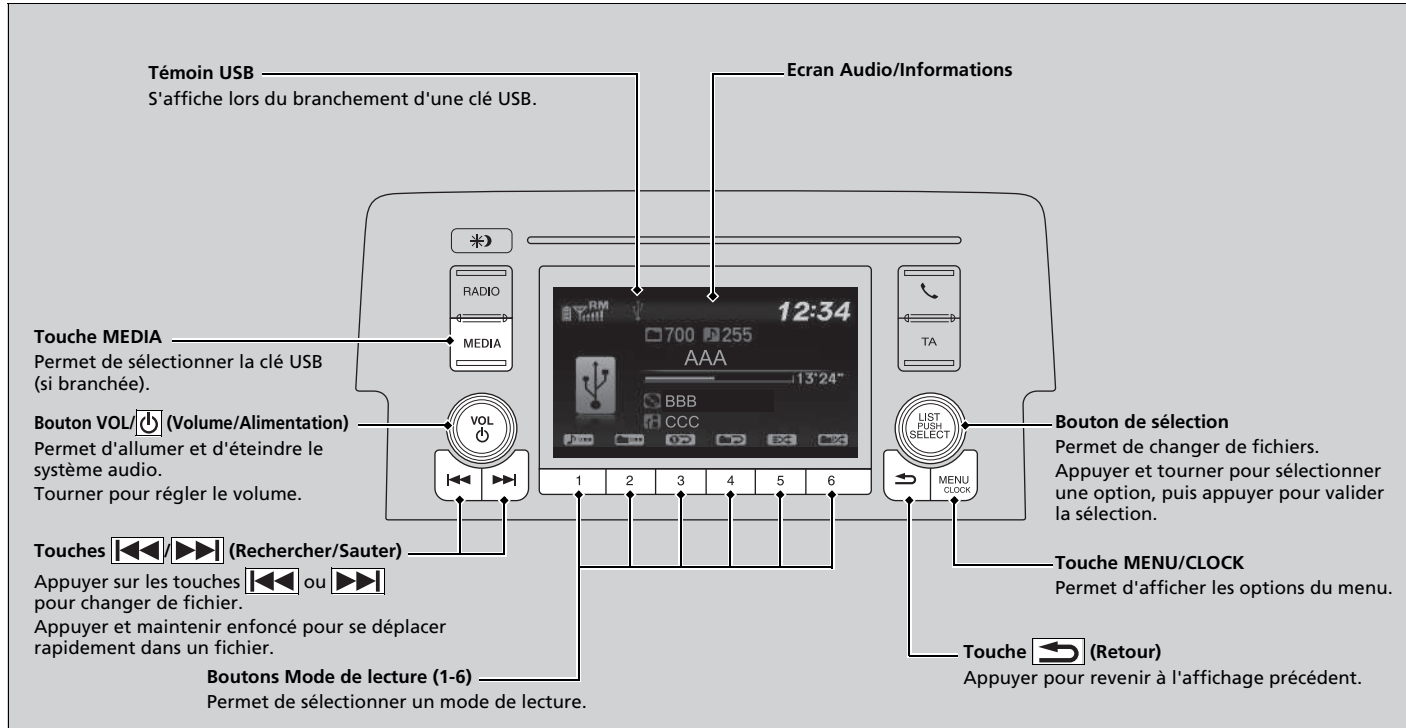



\*1 : Seuls des fichiers au format AAC enregistrés avec iTunes peuvent être lus sur ce système audio.

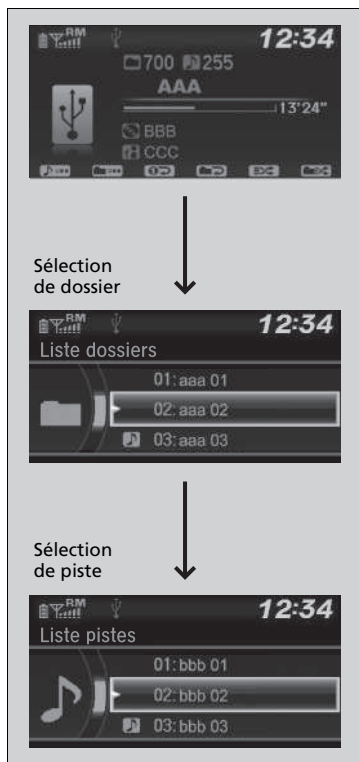

## Sélection d'un fichier dans un dossier à l'aide du bouton de sélection



1. Appuyer sur  pour afficher une liste de dossiers.

2. Tourner  pour sélectionner un dossier.

3. Appuyer sur  pour afficher une liste de fichiers dans ce dossier.

4. Tourner  pour sélectionner un fichier, puis appuyer sur .

## ► Lecture d'une clé USB

Utiliser les clés USB recommandées.

 **Généralités concernant le système audio**  
P. 382

Les fichiers au format WMA protégés par la gestion numérique des droits d'auteur (DRM) ne peuvent pas être lus.

Le système audio affiche **Lecture fichier impossible**, puis passe au fichier suivant.

En cas de problème, un message d'erreur peut apparaître sur l'écran Audio/Informations.

 **iPod/clé USB** P. 380

## Sélection d'un mode de lecture

Les modes répétition, lecture aléatoire et balayage peuvent être sélectionnés pendant la lecture d'un fichier.

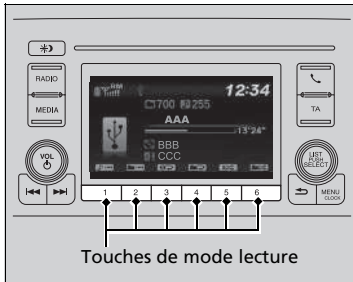

Les icônes des modes disponibles s'affichent au-dessus des touches de mode lecture.

Appuyer sur la touche correspondant au mode souhaité.

### Pour désactiver un mode de lecture

Appuyer sur la touche sélectionnée.

## Sélection d'un mode de lecture

Options du menu mode de lecture

### Répétition

**Répéter dossier** : lecture répétée de tous les fichiers du dossier actuel.

**Répéter piste** : lecture répétée du fichier actuel.

### Aléatoire

**Lecture aléatoire dans le dossier** : lecture de tous les fichiers du dossier actuel dans un ordre aléatoire.

**Tout aléatoire** : lecture de tous les fichiers dans un ordre aléatoire.

### Balayer

**Balayer dossiers** : fournit un échantillon de 10 secondes du premier fichier de chaque dossier principal.

**Balayer pistes** : fournit un échantillon de 10 secondes de tous les fichiers du dossier en cours.

Vous pouvez également sélectionner un mode de lecture en appuyant sur la touche **MENU/CLOCK**.

Tourner pour sélectionner **Mode lecture**, puis appuyer sur . Tourner pour sélectionner un mode, puis appuyer sur .

Pour l'éteindre, tourner pour sélectionner **Standard**, puis appuyer sur .

## Lecture audio *Bluetooth*®

Le système audio permet d'écouter de la musique à partir d'un téléphone compatible *Bluetooth*.

Cette fonction est disponible lorsque le téléphone est apparié et connecté au système de téléphone mains libres (HFT) du véhicule.

► **Réglage du téléphone** P. 433

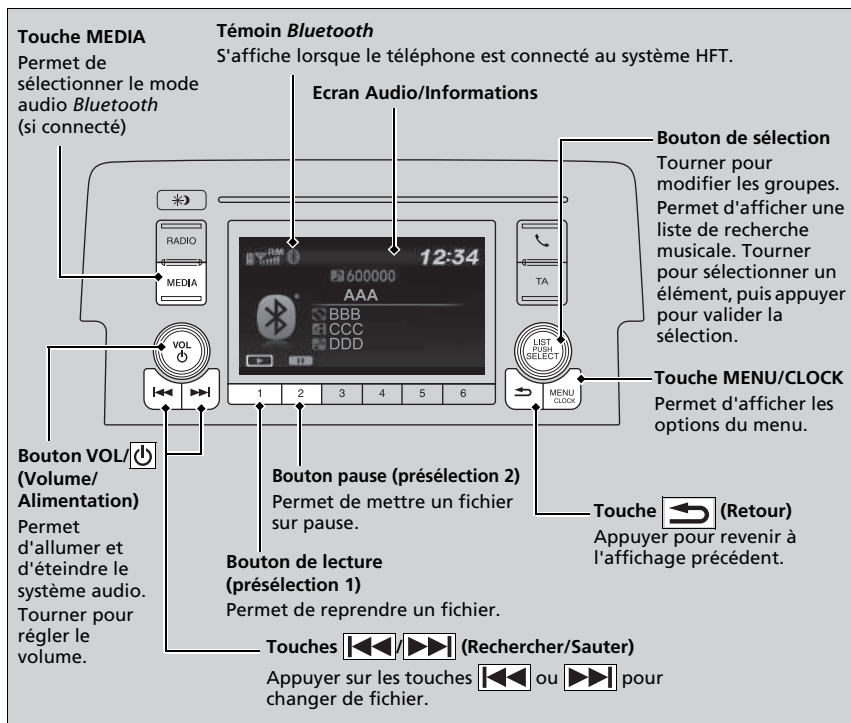

### ► Lecture audio *Bluetooth*®

Tous les téléphones *Bluetooth* avec écoute radio sur le web ne sont pas compatibles avec le système. Pour obtenir une liste des téléphones compatibles, s'adresser à un concessionnaire.

Vous ne pouvez utiliser qu'un seul téléphone à la fois avec HFT. Lorsqu'il y a plus de deux téléphones appariés dans le véhicule, le premier téléphone apparié détecté par le système est automatiquement connecté.

Si plus d'un téléphone sont couplés au système HFT, il y aura un délai avant que le système commence la lecture.

Dans certains cas, le nom de l'artiste, de l'album ou de la piste peut ne pas apparaître correctement.

Il se peut que certaines fonctions ne soient pas disponibles sur certains périphériques.

## Lecture de fichiers audio *Bluetooth*®

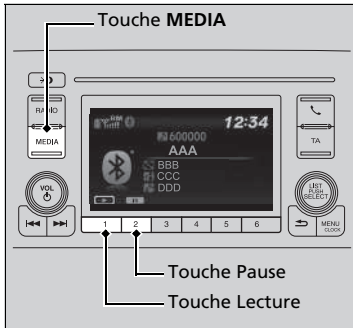

1. S'assurer que le téléphone est apparié et connecté au HFT.
2. Appuyer sur la touche **MEDIA** jusqu'à ce que la source audio *Bluetooth*® soit sélectionnée.

Si le téléphone n'est pas reconnu, un autre téléphone compatible HFT, non compatible avec le système audio *Bluetooth*®, est peut-être déjà connecté.

### ■ Pour pauser ou reprendre la lecture d'un fichier

Appuyer sur le bouton **Lecture** ou **Pause** pour sélectionner un mode.

## » Lecture de fichiers audio *Bluetooth*®

Pour lire les fichiers audio, il peut être nécessaire d'activer le téléphone. Dans ce cas, suivre les instructions du fabricant du téléphone.

La fonction pause n'est pas disponible sur certains téléphones.

Si un autre dispositif audio est connecté à la prise d'entrée auxiliaire, il peut être nécessaire d'appuyer plusieurs fois sur la touche **MEDIA** pour sélectionner le système audio *Bluetooth*®.

Le passage à un autre mode met en pause la lecture en cours sur le téléphone.



## Sélectionner un morceau à partir de la liste de recherche musicale avec le bouton de sélection

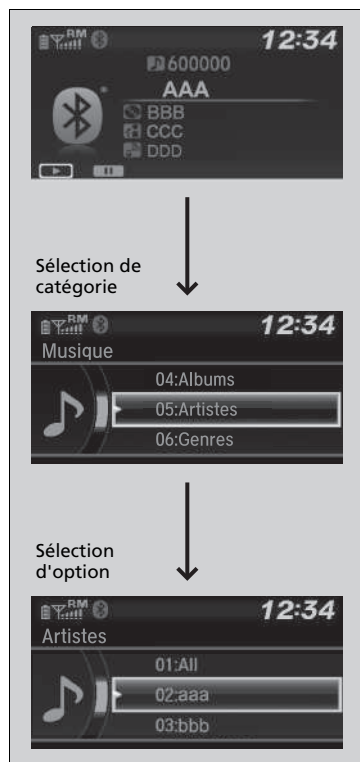



1. Appuyer sur  pour afficher la liste de recherche musicale.

2. Tourner  pour sélectionner une catégorie.

3. Appuyer sur  pour afficher une liste des éléments dans la catégorie.

4. Tourner  pour sélectionner une option, puis appuyer sur .

► Appuyer sur  et tourner  à plusieurs reprises jusqu'à l'affichage de l'élément à écouter.



► Sélectionner un morceau à partir de la liste de recherche musicale avec le bouton de sélection

En fonction du périphérique *Bluetooth*® connecté, il est possible qu'une partie ou l'ensemble des catégories ne puisse s'afficher.

## Modèles avec affichage audio

### Modèles avec système DAB

Vous pouvez utiliser le système audio pendant 30 minutes lorsque le contacteur d'allumage est en position ANTIVOL <sup>\*1</sup>, le système s'éteint alors automatiquement.

Si vous souhaitez continuer à l'utiliser, nous vous recommandons de mettre le contacteur d'allumage sur ACCESSOIRES  ou MARCHE <sup>\*1</sup>.

### Modèles sans système DAB

Pour utiliser le système audio, le mode d'alimentation doit être sur la position ACCESSOIRES ou MARCHE.

## » Fonctionnement de base du système audio

Eléments du menu audio

- **Liste des stations** P. 345, 346
- **Liste de recherche de musique** P. 351, 359
- **Balayer** P. 346, 349, 360
- **Mode lecture** P. 352, 360

Une fois la batterie rebranchée ou remplacée, le démarrage suivant peut prendre quelques minutes pour laisser au système audio le temps de démarrer. Attendre quelques instants pendant que le système démarre.

Appuyer longuement sur l'icône /AUDIO (Alimentation/Audio) pendant environ 10 secondes pour réinitialiser le système.

### Fonctionnement sans clé\*

- **Fonctionnement sans clé\*** P. 282

\*1 : Les modèles équipés du système d'accès sans clé ont un bouton **ENGINE START/STOP** au lieu d'un contacteur d'allumage.

\* Non disponible sur tous les modèles

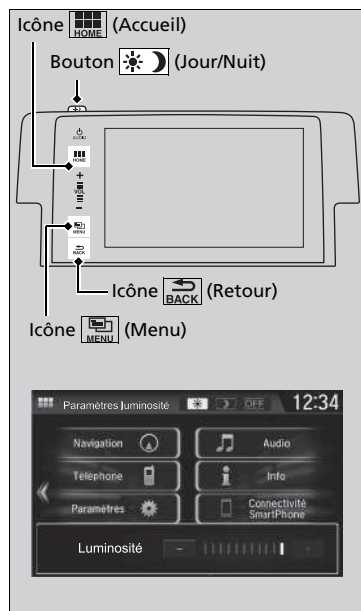





 : Sélectionner pour accéder à l'écran d'accueil.

 **Basculement de l'affichage** P. 315

 : Sélectionner pour afficher les options disponibles, y compris **Son**, **Visualiser le texte radio**\*1, **Recherche de musique**, et les modes de lecture différée.

 : Sélectionner pour revenir à l'affichage précédent lorsque l'icône est allumée.

 : Appuyer sur cette touche pour modifier la luminosité de l'écran audio/informations.

Appuyer une fois sur la touche  et sélectionner  ou  pour effectuer un réglage.

► A chaque pression sur la touche , le système bascule en mode jour, mode nuit et mode désactivé.

\*1 : S'affiche uniquement lorsque les informations textuelles ont été reçues.

## Écran Audio/Informations

Affiche l'état du système audio et le fond. Cet écran permet d'accéder à différentes options de configuration.

### ■ Basculement de l'affichage

#### ■ Utilisation de la touche

Appuyer sur la touche  (Affichage/Information) pour changer l'affichage.

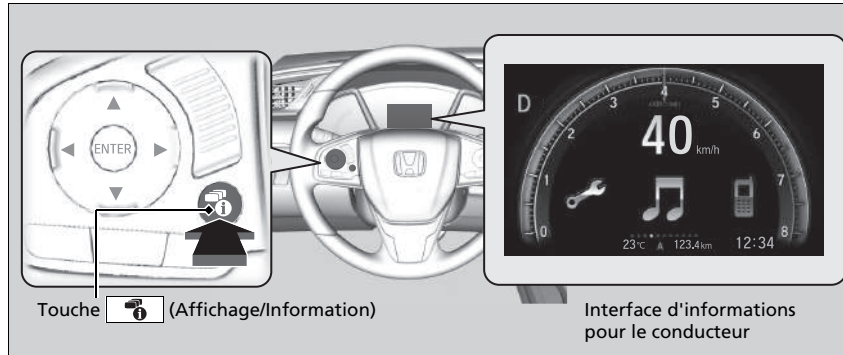



#### ►► Utilisation de la touche

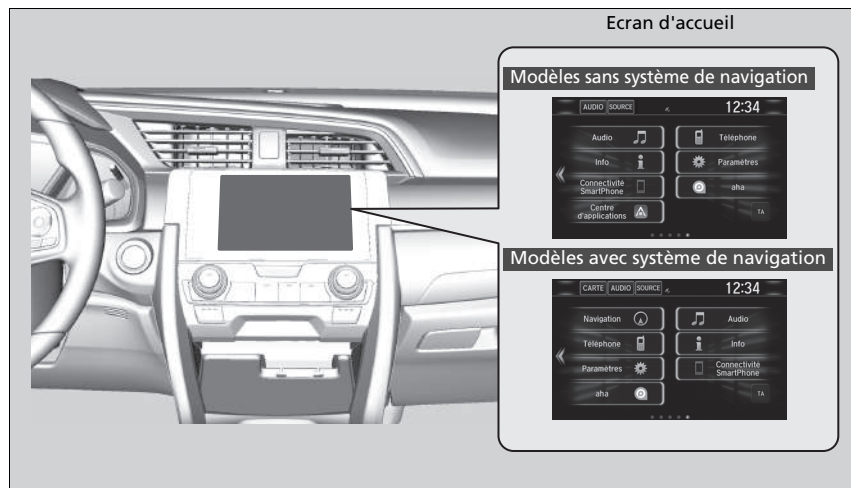

Vous pouvez modifier, ajouter et supprimer le contenu affiché sur l'interface d'information pour le conducteur.

► **Personnalisation du compteur** P. 320

## ■ En utilisant l'écran Audio/Informations



Sélectionner  pour accéder à l'écran d'accueil.

Sélectionner **Téléphone**, **Info**, **Audio**, **Paramètres**, **Navigation\***, **Connectivité SmartPhone (Apple CarPlay, Android Auto)**, **aha\***, **Centre d'applications\***, **TA**, **Liste des applis**  ou  (Tableau de bord).

## ■ Téléphone

Affiche les informations HFT.

► **Système de téléphone mains libres** P. 448

## ■ Info

Affiche **Ordinateur de route** ou **Horloge/Fond d'écran**. Sélectionner  sur l'écran **Menu info** pour voir tous les options disponibles : **Ordinateur de route**, **Info vocale\***, **Horloge/Fond d'écran** et **Information système/périphérique**.

### Ordinateur trajet :

- Onglet **Conditions de conduite actuelles** : affiche les informations sur le trajet actuelles.
- Onglet **Historique du trajet A** : affiche les informations relatives aux trois précédents trajets. L'information est sauvegardée chaque fois que vous réinitialisez l'option Voyage A. Pour supprimer l'historique manuellement, sélectionner **Supprimer l'historique** sur l'onglet **Historique du trajet A**. le message de confirmation s'affiche à l'écran, sélectionner **Oui** pour valider.

**Info vocale\*** : affiche une liste de toutes les commandes vocales.

**Horloge/Fond d'écran** : affiche l'horloge et le papier peint.

### Informations système/équipement :

- **Info Système** : affiche la version logicielle du système audio.
- **Info USB** : affiche la mémoire utilisée par le périphérique USB.

## ►► Ecran Audio/Informations

### Commande via l'écran tactile

- Utiliser quelques gestes simples (para exemple, toucher, balayer et faire défiler) pour actionner certaines fonctions audio.
- Certains éléments peuvent être grisés pendant la conduite pour réduire les possibilités de distraction.
- Vous pouvez les sélectionner lorsque le véhicule est à l'arrêt ou en utilisant les commandes vocales\*.
- Le port de gants peut limiter ou empêcher l'écran tactile de répondre.

Il est possible de modifier la sensibilité de l'écran tactile.

► **Fonctions personnalisées** P. 387

### ■ Audio

Affiche les informations audio actuelles.

### ■ Réglages

Permet d'accéder à l'écran du menu de personnalisation.

➤ **Fonctions personnalisées** P. 387

### ■ Navigation\*

Affiche l'écran de navigation.

➤ **Se reporter au manuel du système de navigation**

### ■ Connexion de smartphone

Permet de connecter un smartphone\*1 et d'utiliser certaines applications du smartphone sur le système audio.

➤ **Apple CarPlay** P. 373

➤ **Android Auto** P. 376

### ■ aha\*

Affiche l'écran Aha™.

➤ **Lecture Aha™\*** P. 357

### ■ Centre d'applications\*

Affiche le Honda App Center.

➤ **Applications embarquées\*** P. 365

### ■ TA

Active et désactive les informations routières.

\*1 : Uniquement disponible sur certains téléphones. Demander la liste des téléphones compatibles à un concessionnaire pour plus de détails.

\* Non disponible sur tous les modèles

■ **Liste des applis** 

Permet d'ajouter ou de supprimer des applis ou des widgets sur l'écran d'accueil.

➤ **Ecran d'accueil** P. 326

■  **(Tableau de bord)**

Sélectionne parmi trois paramètres personnalisables de l'interface d'information pour le conducteur.



## Modification de la disposition des icônes de l'écran d'accueil



1. Sélectionner .
2. Appuyer longuement sur une icône.
  - L'affichage bascule sur l'écran de personnalisation.
3. Faire glisser et déposer l'icône à l'emplacement souhaité.
4. Sélectionner **OK**.
  - L'écran revient à l'écran d'accueil.

## Personnalisation du compteur

Vous pouvez modifier, ajouter ou supprimer le contenu de lecture de compteur affiché sur l'interface d'information pour le conducteur.



1. .
2. **Réglages**
3. **Système**
4. **Configuration du tableau de bord**

## ►► Personnalisation du compteur

Il est possible de mémoriser jusqu'à trois configurations personnalisées. Pour sélectionner ou personnaliser une configuration, appuyer sur **Permuter config.**

La sélection de **Permuter config.** pendant la personnalisation permet de sauvegarder les paramètres modifiés.

Si  est sélectionné pendant la personnalisation, les paramètres modifiés ne sont pas sauvegardés et l'affichage revient sur l'écran **Configuration du tableau de bord**.

## ■ Editer une commande

Pour modifier l'ordre des icônes de l'interface d'information pour le conducteur, sélectionner d'abord :

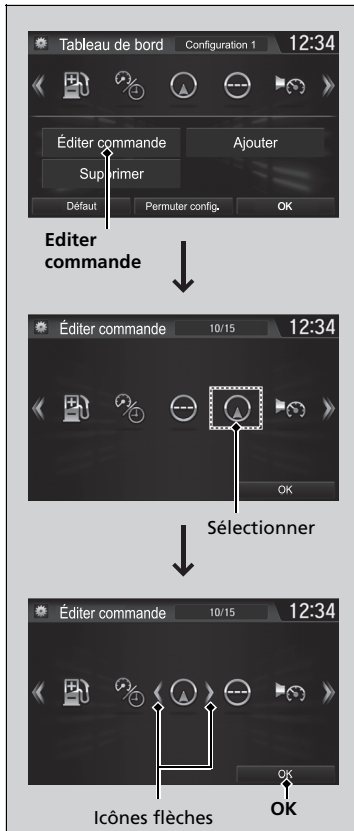

### 1. Editer commande

### 2. Sélectionner l'icône à modifier.

- Les flèches s'affichent des deux côtés de l'icône sélectionnée.

### 3. Sélectionner la flèche gauche ou droite à plusieurs reprises pour déplacer l'icône jusqu'à la position souhaitée.

### 4. Sélectionner **OK**.

- L'affichage revient sur l'écran **Configuration du tableau de bord**.

### » Editer une commande

Il existe une méthode alternative pour modifier l'ordre des icônes. Sélectionner d'abord :

#### 1. Editer commande

2. Appuyer longuement sur l'icône à déplacer.

3. Faire glisser et déposer l'icône à l'emplacement souhaité.

4. Sélectionner **OK**.

- L'affichage revient sur l'écran **Configuration du tableau de bord**.

## ■ Ajout de contenus

Il est possible d'ajouter des icônes à l'interface d'information du conducteur. Pour ajouter des icônes, sélectionner d'abord :

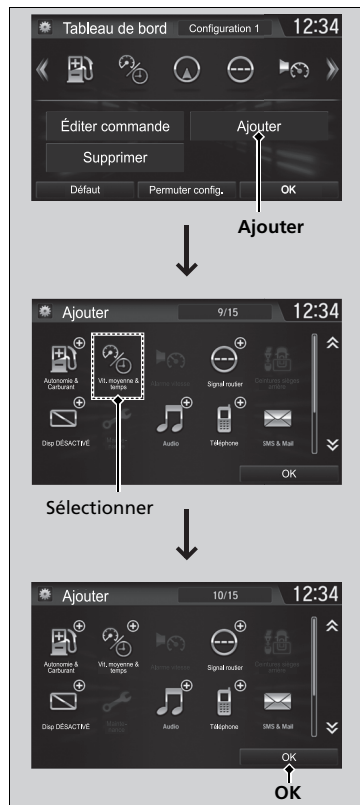

### 1. Ajouter

### 2. Sélectionner une icône à ajouter.

- Un signe plus apparaît sur le coin supérieur droit de l'icône sélectionnée.

### 3. Sélectionner **OK**.

- L'affichage revient sur l'écran **Configuration du tableau de bord**.

## ►► Ajout de contenus

Les icônes grisées ne peuvent pas être sélectionnées.

Si une icône comporte un signe plus dans le coin supérieur droit, cela signifie qu'elle a déjà été ajoutée.

## ■ Suppression de contenus

Pour supprimer le contenu de l'interface d'information pour le conducteur, sélectionner d'abord :

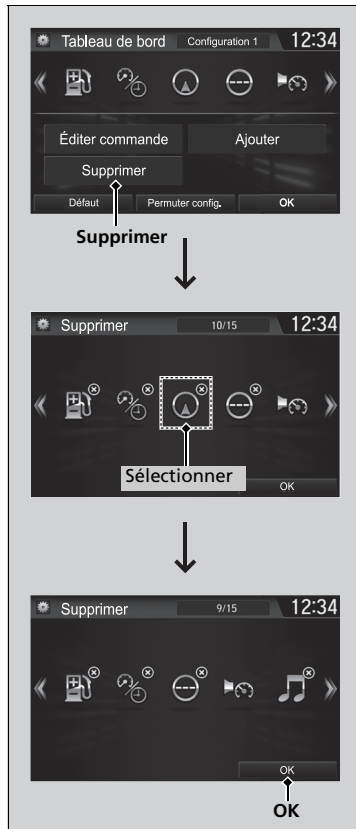

### 1. Supprimer

### 2. Sélectionner une icône à supprimer.

- L'icône comportant un **X** sur le coin supérieur droit peut être supprimée.

### 3. Sélectionner OK.

- L'affichage revient sur l'écran **Configuration du tableau de bord**.

## » Suppression de contenus

Il est également possible de supprimer des contenus en sélectionnant :

1. **Supprimer** ou **Editer commande**
2. Appuyer longuement sur l'icône à supprimer.
3. Faire glisser et déposer l'icône sur l'icône de corbeille.
4. Sélectionner **OK**.

- L'affichage revient sur l'écran **Configuration du tableau de bord**.

## ■ Réglage du fond

Il est possible de modifier, stocker et effacer le fond sur l'écran Audio/Informations.

### ■ Importer le fond

Il est possible d'importer jusqu'à cinq images, une à la fois, pour un fond à partir d'une clé USB.

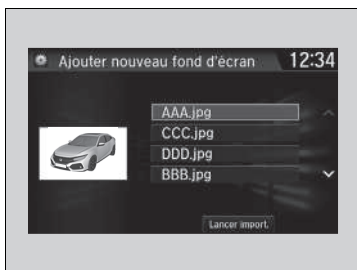
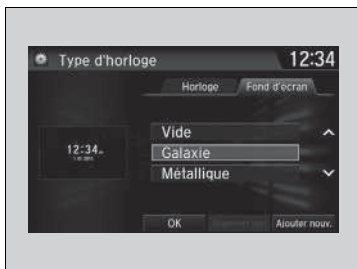

1. Raccorder la clé USB au port USB.  
 ► **Port(s) USB** P. 283
2. Sélectionner **Réglages**.
3. Sélectionner **Horloge**.
4. Sélectionner **Type d'horloge/Fond d'écran**, puis ouvrir l'onglet **Fond d'écran**.
5. Sélectionner **Ajouter nouv.**  
 ► Le nom de l'image s'affiche sur la liste.
6. Sélectionner l'image souhaitée.  
 ► L'aperçu est affiché sur le côté gauche de l'écran.
7. Sélectionner **Lancer import.** pour enregistrer les données.  
 ► L'écran revient à la liste des fonds.

## ▣ Réglage du fond

Le fond défini pour **Type d'horloge/Fond d'écran** ne peut pas être affiché sur l'interface d'informations pour le conducteur.

- Lors de l'importation de fichiers de fond, l'image doit se trouver dans le répertoire racine de la clé USB. Les images d'un dossier ne peuvent pas être importées.
- Le nom de fichier doit compter moins de 64 caractères.
- Le format de fichier de l'image qu'il est possible d'importer est BMP (bmp) ou JPEG (jpg).
- La limite de la taille de fichier individuel est de 5 Mo.
- La taille d'image maximum est de 4 096 × 4 096 pixels. Si la taille de l'image est inférieure à 800 × 480 pixels, l'image s'affiche au milieu de l'écran avec la zone excédentaire affichée en noir.
- Si la clé USB ne contient pas de photos, le message **Aucun fichier détecté.** s'affiche.

Après la modification de l'aspect de l'écran d'interface, il est possible de changer le fond d'écran en procédant de la manière suivante.

1. Sélectionner .
2. Appuyer longuement sur l'espace vide sur l'écran d'accueil.  
 Le menu contextuel apparaît sur l'écran.
3. Sélectionner **Changer fond d'écran**.
4. Sélectionner **Galerie**, **Fonds d'écran animés** ou **Fonds d'écran**.

### ■ Sélectionner le fond

1. Sélectionner **Réglages**.
2. Sélectionner **Horloge**.
3. Sélectionner **Type d'horloge/Fond d'écran**, puis ouvrir l'onglet **Fond d'écran**.
  - L'écran affiche la liste des fonds.
4. Sélectionner le fond souhaité.
  - L'aperçu est affiché sur le côté gauche de l'écran.
  - Le menu contextuel apparaît sur l'écran.
5. Sélectionner **Régler**.
  - L'écran revient à la liste des fonds.

### ■ Pour visualiser le fond d'écran une fois défini

1. Sélectionner .
2. Sélectionner **Info**.
3. Sélectionner .
4. Sélectionner **Horloge/Fond d'écran**.

### ■ Supprimer le fond

1. Sélectionner **Réglages**.
2. Sélectionner **Horloge**.
3. Sélectionner **Type d'horloge/Fond d'écran**, puis ouvrir l'onglet **Fond d'écran**.
  - L'écran affiche la liste des fonds.
4. Sélectionner un fond à effacer.
  - L'aperçu est affiché sur le côté gauche de l'écran.
  - Le menu contextuel apparaît sur l'écran.
5. Sélectionner **Supprimer**.
  - Un message de confirmation s'affiche à l'écran.
6. Sélectionner **Oui** pour l'effacer complètement.
  - L'écran revient à la liste des fonds.

### ►► Réglage du fond

Dans le menu contextuel, sélectionner **Prévisualiser** pour voir un aperçu en plein écran.

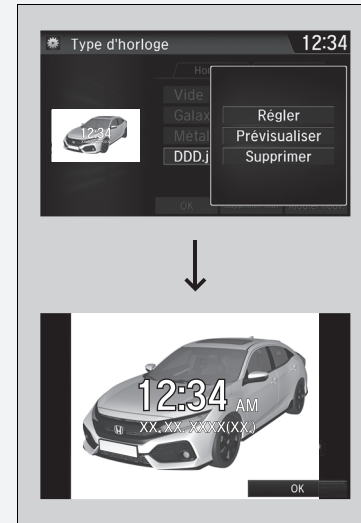

Pour revenir à l'écran précédent, sélectionner **OK** ou bien .

Lorsque le fichier est volumineux, il peut être nécessaire de patienter un certain temps pour pouvoir le visualiser.

Pour effacer tous les fonds ajoutés, sélectionner **Tout effacer**, puis **Oui**.

## ■ Ecran d'accueil

### ■ Pour passer à un écran suivant

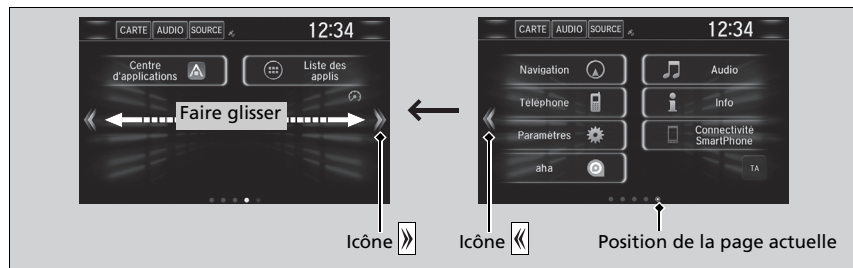

Sélectionner « ou » ou faire défiler l'écran vers la gauche ou la droite pour accéder à l'écran suivant.

### » Ecran d'accueil

L'écran d'accueil comporte 5 pages (fixe). Il n'est pas possible d'ajouter de pages supplémentaires.

Sélectionner  pour passer directement à la première page de l'écran d'accueil depuis n'importe quelle page.







## ■ Pour utiliser les applications ou widgets



↓  
Icône Liste des applis

1. Sélectionner .
2. Sélectionner **Liste des applis** .
  - Les applis installées apparaissent à l'écran.
3. Sélectionner l'application ou le widget à utiliser.

Liste des applications préinstallées :

-  (Navigateur) : affiche le navigateur Web utilisés par le smartphone et la connexion Wi-Fi.
-  (Calculatrice) : affiche le calculateur.
-  (Galerie) : affiche les images.
-  (Téléchargements) : affiche les données téléchargées depuis le navigateur Web et autres.
-  (Rechercher) : affiche plusieurs écrans de récupération.
-  (Installateur d'applications) : vérifiez auprès de votre concessionnaire Honda les applications disponibles.

## ► Pour utiliser les applications ou widgets

Appuyer longuement sur une application ou un widget pour ajouter son raccourci sur l'écran d'accueil.

Les applications pré-installées pourraient ne pas démarrer normalement. Si cela se produit, il faut réinitialiser le système.

► **Paramètres par défaut** P. 426

Lorsque la procédure **Réinit. données usine** est effectuée, il est possible que tous les paramètres soient réinitialisés à leur réglage par défaut.

► **Paramètres par défaut** P. 426

Dans l'éventualité où ces applications ne démarreraient toujours pas normalement, même après la procédure **Réinit. données usine**, contacter un concessionnaire.

Il est possible qu'un navigateur soit fermé dans la situation d'utilisation. Dans ce cas, l'écran revient à son affichage préalable au démarrage du navigateur.

N'installez pas d'applications n'ayant pas été validées par un concessionnaire Honda. L'installation d'applications non autorisées présente des risques de corruption des données pour les informations de votre véhicule et votre vie privée.

Il est possible de supprimer des applications installées par l'utilisateur grâce à la procédure suivante.

1. Sélectionner .
2. Sélectionner **Paramètres**.
3. Sélectionner **Système**.
4. Sélectionner l'onglet **Autres**.
5. Sélectionner **Informations détaillées**.
6. Sélectionner **Appli**.
7. Sélectionner une application à effacer.
8. Sélectionner **Supprimer**.

Les applis pré-installées ne peuvent pas être supprimées.



### ■ Pour ajouter des icônes d'application ou de widget sur l'écran d'accueil

Les icônes d'application ou de widget peuvent être ajoutées sur l'écran d'accueil.

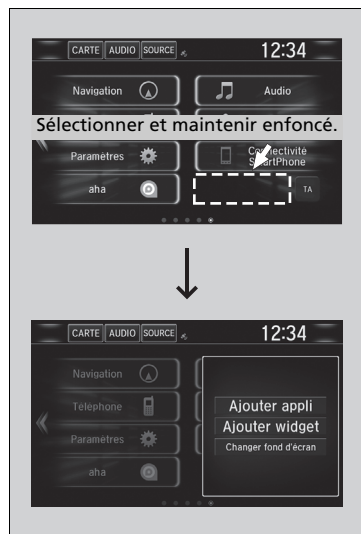

1. Sélectionner .
2. Appuyer longuement sur l'espace vide sur l'écran d'accueil.
  - Le menu contextuel apparaît sur l'écran.
3. Sélectionner **Ajouter appli** ou **Ajout widget**.
  - Les applis installées apparaissent à l'écran.



4. Appuyer longuement sur une icône d'application ou de widget à ajouter.
  - L'affichage bascule sur l'écran de personnalisation.
5. Faire glisser et déposer l'icône à l'emplacement souhaité.
6. Sélectionner **OK**.
  - L'écran revient à l'écran d'accueil.

### ■ Pour déplacer des icônes sur l'écran d'accueil

Il est possible de modifier l'emplacement sur l'écran d'accueil.

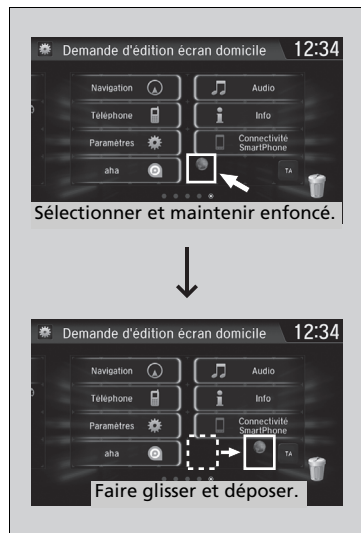

1. Appuyer longuement sur une icône.
  - L'affichage bascule sur l'écran de personnalisation.
2. Faire glisser et déposer l'icône à l'emplacement souhaité.
3. Sélectionner **OK**.
  - L'écran revient à l'écran d'accueil.

### ►► Pour déplacer des icônes sur l'écran d'accueil

Il est également possible de déplacer les icônes **Téléphone**, **Info**, **Audio**, **Paramètres**, **Navigation**, **Connectivité SmartPhone**, **aha**\*, **Centre d'applications**\*, **TA**, **Liste des applis** (☺) et (🔄) (Tableau de bord) de la même manière.

## ■ Pour supprimer des icônes sur l'écran d'accueil

Il est possible de supprimer les icônes présentes sur l'écran d'accueil.

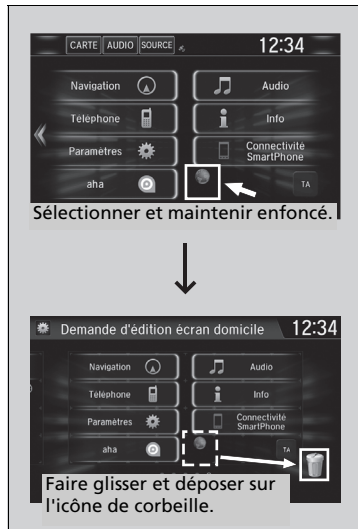

1. Appuyer longuement sur une icône.
  - L'affichage bascule sur l'écran de personnalisation.
2. Faire glisser et déposer l'icône à supprimer sur l'icône de corbeille.
  - L'icône est supprimée de la page d'accueil.
3. Sélectionner **OK**.
  - L'écran revient à l'écran d'accueil.

## ►► Pour supprimer des icônes sur l'écran d'accueil

Il est impossible de supprimer les icônes **Téléphone, Info, Audio, Paramètres, Navigation, Connectivité SmartPhone, aha\*, Centre d'applications\*, TA, Liste des applis** (☰) et (☰) (Tableau de bord).

Les applications ou widgets ne seront pas supprimés par la suppression de l'icône sur l'écran d'accueil.

\* Non disponible sur tous les modèles

### ■ Pour modifier le fond d'écran de la page d'accueil

Il est possible de modifier un fond de l'écran d'accueil.

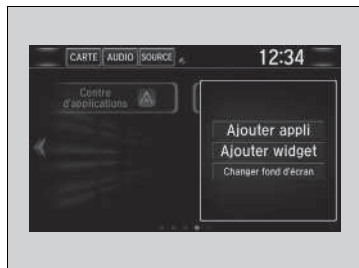

1. Appuyer longuement sur l'espace vide sur l'écran d'accueil.

► Le menu contextuel apparaît sur l'écran.

2. Sélectionner **Changer fond d'écran**.

► Le menu contextuel apparaît sur l'écran.



3. Sélectionner une application pour sélectionner des fonds d'écran.

4. Sélectionner le fond d'écran à modifier.

5. Sélectionner **Définir fond d'écran**.

► Le fond est modifié, l'écran revient ensuite à l'écran d'accueil.

## Zone d'état



1. Faire glisser la partie supérieure de l'écran.
  - La zone d'état s'affiche.
2. Sélectionner un élément pour voir les détails.
3. Sélectionner **[BACK]** ou balayer la barre inférieure vers le haut pour fermer la zone.

## Modification de l'interface de l'écran

Il est également possible de modifier le design de l'interface de l'écran.



1. Sélectionner .
2. Sélectionner **Paramètres**.
3. Sélectionner **Système**.
4. Sélectionner l'onglet **Autres**.
5. Sélectionner **Modifier thème**.
6. Un message de confirmation s'affiche à l'écran.  
Sélectionner **Oui**.

## Modification de l'interface de l'écran

Après la modification de l'aspect de l'écran d'interface, il est possible de changer le fond d'écran en procédant de la manière suivante.

1. Sélectionner .
2. Appuyer longuement sur l'espace vide sur l'écran d'accueil.  
Le menu contextuel apparaît sur l'écran.
3. Sélectionner **Changer fond d'écran**.
4. Sélectionner **Galerie**, **Fonds d'écran animés** ou **Fonds d'écran**.

Si l'interface de l'écran est modifiée, certains réglages changeront.

 **Fonctions personnalisées** P. 387

## Menu Personnaliser

Il est possible de modifier des icônes de menu sur le côté droit des écrans **Audio**, **Téléphone** et **Info**.

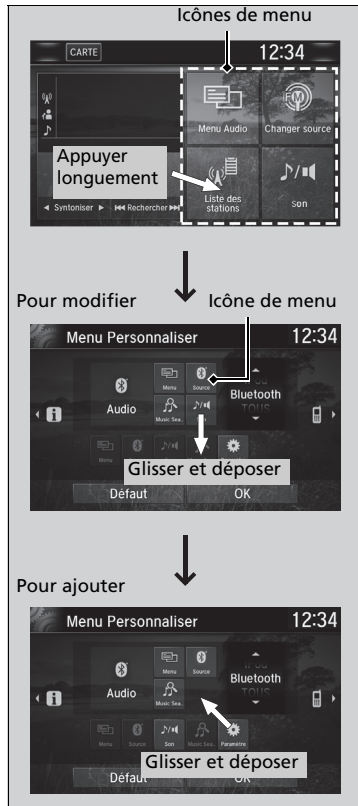

1. Appuyer longuement sur l'icône de menu.

2. Sélectionner l'icône ◀ ou ▶, puis **Audio**, **Téléphone** ou **Info** dans **Menu Personnaliser**.

3. Appuyer longuement sur l'icône de menu à modifier, puis faire glisser l'icône au bas de l'écran.

4. Appuyer longuement sur l'icône de menu à ajouter, puis faire glisser l'icône en haut de l'écran.

5. Sélectionner **OK**.

## Menu Personnaliser

Il est également possible d'utiliser la méthode ci-dessous pour modifier l'icône de menu :

Sélectionner **Paramètres** → **Système** → onglet **Accueil** → **Menu Position icône**



## ■ Fermeture d'application

Il est possible de fermer certaines applications spécifiques exécutées en arrière-plan sur le système.

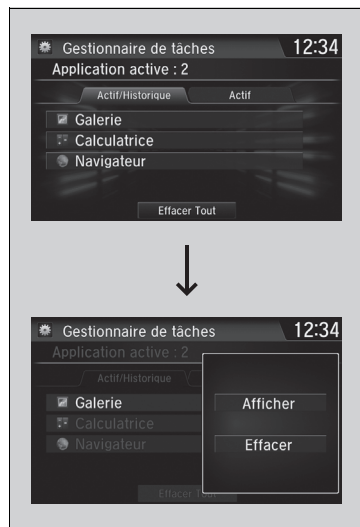

1. Appuyer longuement sur .
2. Sélectionner l'onglet **Actif**.
  - Si l'onglet **Actif/Historique** est sélectionné, il est possible de fermer les applications en cours d'exécution et d'effacer simultanément l'historique d'activité des applications.
3. Sélectionner une application à fermer.
4. Sélectionner **Effacer**.
  - L'écran revient à la liste des applications.

## ☒ Fermeture d'application



Si un certain nombre d'applications s'exécutent en arrière-plan et le système audio rencontre un problème, certaines de ces applications risquent de ne pas fonctionner correctement. Si cela se produit, fermer toutes les applications et relancer l'appli/les applis souhaitée(s).

Pour fermer toutes les applications sur le système, sélectionner **Effacer tout**, puis **Oui**.

Il n'est pas possible de fermer les applications Aha™\* et Garmin\*.

## Réglage du son



1. Sélectionner .
2. Sélectionner **Audio**.
3. Sélectionner .
4. Sélectionner **Son**.

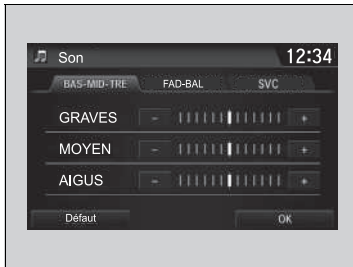

Sélectionner un onglet à partir des choix suivants :

- **BAS-MID-TRE** : graves, moyen, aigus
- **FAD-BAL** : fader, balance
- **SVC** : compens. volume vitesse

### ☒ Réglage du son

Le SVC a quatre modes : **Off** (Arrêt), **Low** (Bas), **Mid** (Moyen) et **High** (Haut).

La fonction SVC adapte le volume sonore à la vitesse du véhicule. Plus le véhicule roule vite, plus le volume audio augmente. Plus le véhicule ralentit, plus le volume audio diminue.

## Réglage de l'affichage

Il est possible de modifier la luminosité ou le thème de couleur sur l'écran Audio/Informations.

### Modification de la luminosité de l'écran

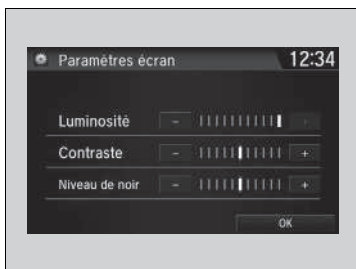

1. Sélectionner .
2. Sélectionner **Paramètres**.
3. Sélectionner **Système**.
4. Sélectionner l'onglet **Affichage**.
5. Sélectionner **Afficher paramètres**.
6. Sélectionner le paramètre souhaité.
7. Sélectionner **OK**.

### Modification du thème de couleur de l'écran

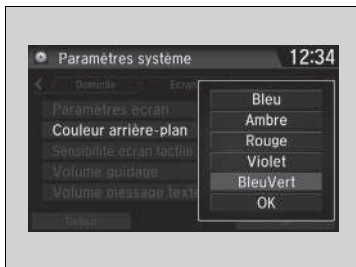

1. Sélectionner .
2. Sélectionner **Paramètres**.
3. Sélectionner **Système**.
4. Sélectionner l'onglet **Affichage**.
5. Sélectionner **Couleur arrière-plan**.
6. Sélectionner le paramètre souhaité.
7. Sélectionner **OK**.

### Modification de la luminosité de l'écran

Il est possible de modifier les réglages **Contraste** et **Niveau noir** de la même manière.

## Sélection d'une source audio

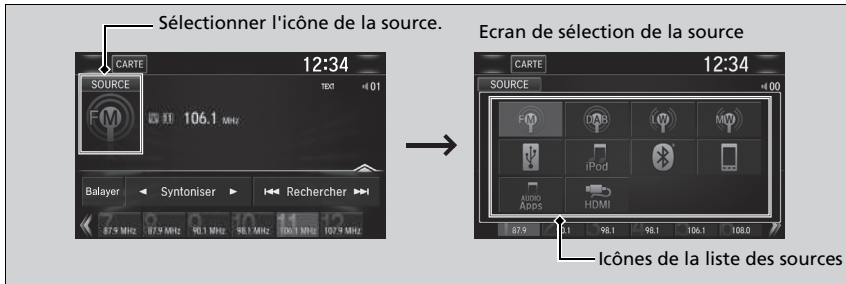

Sélectionner l'icône de la source actuelle, puis sélectionner une icône sur la liste des sources pour basculer sur cette source audio.

## Limitation des fonctions manuelles



Certaines fonctions manuelles sont désactivées ou inutilisables lorsque le véhicule est en mouvement.

Il n'est pas possible de sélectionner une option grisée tant que le véhicule n'est pas à l'arrêt.

Modèles avec système de navigation et système DAB

## Fonctionnement de la commande par la voix\*1

Le véhicule est doté d'un système de commande vocale qui permet d'utiliser les fonctions en mode mains libres.

Le système de commande vocale utilise les touches  (Parler) et  (Raccrocher/Retour) sur le volant et un microphone situé près des lecteurs de carte au plafond.

### Reconnaissance vocale



Pour une qualité de reconnaissance vocale optimale lors de l'utilisation du système de commande vocale :

- Veiller à afficher l'écran correspondant à la commande vocale que vous utilisez.  
Le système ne reconnaît que certaines commandes.  
Commande vocale disponible P. 341
- Fermer les vitres et le toit ouvrant\*.
- Régler les bouches d'aération du tableau de bord et les bouches d'aération latérales pour qu'elles ne soufflent pas sur le microphone au plafond.
- Parler clairement et d'une voix naturelle, sans pause entre les mots.
- Tâcher de réduire tout bruit de fond. Le système peut mal interpréter votre commande si plusieurs personnes parlent en même temps.

\*1 : Les langues reconnues par le système de commande vocale sont l'anglais, l'allemand, le français, l'espagnol et l'italien.

\* Non disponible sur tous les modèles

### ►► Fonctionnement de la commande par la voix\*1

Lorsque la touche  est enfoncée, un message s'affiche pour demander quelle sera l'action suivante. Appuyer à nouveau sur la touche  et la relâcher pour contourner ce message et prononcer une commande.

### ►► Reconnaissance vocale

Le système de commande vocale peut uniquement être utilisé depuis le siège conducteur car l'unité de microphone élimine les sons provenant du côté passager.

## ■ Ecran du portail vocal\*

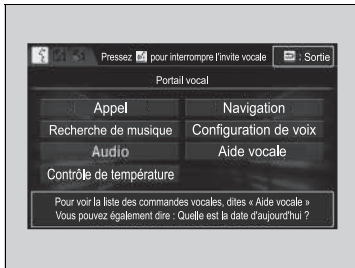

Lorsque la touche  (Parler) est enfoncée, les commandes vocales disponibles apparaissent sur l'écran.

Pour obtenir une liste complète des commandes, dire « Aide vocale » après le bip ou sélectionner **Aide vocale**.

La liste des commandes apparaît dans **Info vocale** sur l'écran **Menu info**. Sélectionner **Info**, puis .

Le système ne reconnaît que les commandes sur les pages suivantes, sur certains écrans. Les commandes vocales libres ne sont pas reconnues.

## ■ Appels

Cette fonction n'est utilisable que lorsque le téléphone est connecté. Lorsque le système reconnaît la commande *Appel*, l'écran change pour afficher l'écran de la reconnaissance vocale dédié aux commandes de téléphone.

- *Composer par numéro*
- *Historique des appels*
- *Recomposer*
- *Appeler <Votre nom de contact>*
- *Appeler <N° téléphone>*

Les commandes d'appel téléphonique ne sont pas disponibles si vous utilisez Apple CarPlay.

## ■ Recherche de musique

Cette fonction n'est utilisable que lorsqu'un iPod ou un périphérique USB est connecté.

## ■ Module de commande de climatisation

Lorsque le système reconnaît la commande *Climatisation*, l'écran change et affiche l'écran dédié à la reconnaissance vocale du contrôle de température.

- ☞ **Commandes de contrôle de température** P. 343

## ■ Audio

Lorsque le système reconnaît la commande *Audio*, l'écran change pour afficher l'écran de la reconnaissance vocale dédié au système audio.

- *Activer audio*\*1
- *Désactiver audio*\*1
- *Radio FM*
- *Radio MW*
- *Radio LW*
- *Lecture d'un iPod*
- *USB*
- *Autres sources*

## ■ Navigation

L'écran affiche l'écran de navigation.

- ☞ **Se reporter au manuel du système de navigation**

## ■ Configuration de voix

L'écran passe à l'onglet **Reconn. vocale** sur l'écran **Paramètres système**.

\*1 : Ces commandes basculant de ON à OFF, il se peut que la commande ne corresponde pas exactement à vos souhaits.

\* Non disponible sur tous les modèles

### ■ Aide vocale

Une liste des commandes disponibles est consultable à l'écran.

- *Commandes utiles*
- *Commandes de téléphone*
- *Commandes audio*
- *Commandes à l'écran*
- *Commandes de recherche de musique*
- *Commandes générales*
- *Commandes de climatisation*

### ■ Commandes utiles

Le système accepte ces commandes sur l'écran supérieur du portail vocal.

- *Appeler <N° téléphone>*
- *Appeler <Votre nom de contact>*
- *Quelle heure est-il ?*
- *Quelle est la date d'aujourd'hui ?*

### ■ Commandes de téléphone

Le système accepte ces commandes sur l'écran dédié à la reconnaissance vocale du téléphone.

- *Appeler par Numéro*
- *Appeler par Nom*
- *Appeler <N° téléphone>*
- *Appeler <Votre nom de contact>*

### ■ Commandes audio

Le système accepte ces commandes sur l'écran dédié à la reconnaissance vocale du système audio.

#### ■ Commandes Radio FM

- *Sintoniser radio sur <87.5-108.0> FM*
- *Préréglage radio FM <1-12>*

#### ■ Commandes Radio LW

- *Sintoniser radio sur <153-279> LW*
- *Préréglage radio LW <1-6>*

#### ■ Commandes Radio MW

- *Sintoniser radio sur <531-1602> MW*
- *Préréglage radio MW <1-6>*

#### ■ Commandes iPod

- *Lecture de l'iPod*
- *Jouer piste iPod <1-30>*
- *Recherche de musique*
- *Quel album est-ce ?*
- *Qu'est-ce que j'écoute ?*

### ■ Commandes USB

- *Lecture de l'USB*
- *Jouer piste USB <1-30>*
- *Recherche de musique*
- *Quel album est-ce ?*
- *Qu'est-ce que j'écoute ?*

### ■ Commandes DAB

- *Préréglage DAB <1-12>*

### ■ Commandes audio Bluetooth®

- *Jouer audio Bluetooth®*

#### NOTE :

Les commandes audio *Bluetooth®* peuvent ne pas fonctionner sur certains modèles de téléphones ou de périphériques audio *Bluetooth®*.

### ■ Commandes HDMI™

- *Jouer HDMI*

## Commandes à l'écran

Lorsque **Commandes à l'écran** est sélectionné, l'écran d'explication s'affiche.

## Commandes de recherche de musique

Le système accepte ces commandes sur l'écran **Rechercher musique**.

### Utiliser Song by Voice

Song By Voice™ est une fonction qui vous permet de sélectionner de la musique depuis votre iPod ou votre périphérique USB en utilisant les commandes vocales. Pour activer ce mode, appuyer sur le commutateur de reconnaissance vocale et dire : « *Rechercher musique* ».

### Commandes de Song by Voice

- *Qu'est-ce que j'écoute ?*
- *Qui est-ce que j'écoute ?*
- *Qui est-ce ?*
- *Qu'est-ce qui joue ?*
- *Qui joue ?*
- *Quel album est-ce ?*

### Commandes Jouer

- *Jouer l'artiste <Nom>*
- *Jouer la chanson/piste <Nom>*
- *Jouer l'album <Nom>*
- *Jouer le genre/catégorie <Nom>*
- *Jouer la liste de lecture <Nom>*
- *Jouer le compositeur <Nom>*

### Commandes Liste

- *Liste de l'artiste <Nom>*
- *Liste de l'album <Nom>*
- *Liste de genre/catégorie <Nom>*
- *Liste de liste d'écoute <Nom>*
- *Liste du compositeur <Nom>*

## Commandes générales

- *Quelle heure est-il ?*
- *Quelle est la date d'aujourd'hui ?*

## Commandes de contrôle de température

- *Activer le contrôle de température\*1*
- *Désactiver le contrôle de température\*1*
- *Vitesse du ventilateur <1-7>*
- *Température chaleur maximum*
- *Température fraîcheur maximum*
- *Température <18-32> degrés*
- *Activer dégivrage\*1*
- *Désactiver dégivrage\*1*
- *Activer Air climatisé\*1*
- *Désactiver Air climatisé\*1*
- *Plus*
- *Ventilation*
- *Tableau de bord et sol*
- *Augmenter vitesse du ventilateur*
- *Diminuer vitesse du ventilateur*
- *Aérateurs de plancher*
- *Sol et dégivrage*
- *Augmenter la température*
- *Diminuer la température*

\*1 : Ces commandes basculent de ON à OFF, il se peut que la commande ne corresponde pas exactement à vos souhaits.



## Ecoute radio AM/FM

The diagram illustrates the car's audio system interface. At the top, a speedometer-style display shows '40 km/h' and '106.1 MHz' for the radio station. Below it, a larger screen displays 'SOURCE', '12:34', and 'FM 106.1 MHz'. A vertical sidebar on the left contains icons for AUDIO, HOME, VOL, MENU, and BACK. A bottom control bar includes 'Balayer', 'Syntoniser', and 'Rechercher' buttons, along with a list of radio frequencies (7.9 MHz, 97.9 MHz, 106.1 MHz, 98.1 MHz, 106.1 MHz, 107.3 MHz). Callout lines connect these elements to descriptive text blocks.

**Interface d'informations pour le conducteur**

**Ecran Audio/Informations**

**Icône /AUDIO (Alimentation/Audio)**  
Sélectionner pour allumer et éteindre le système audio.

**Icônes VOL (Volume)**  
Sélectionner pour régler le volume.

**Icône (Menu)**  
Sélectionner pour afficher les options du menu.

**Icône (Retour)**  
Sélectionner pour revenir à l'affichage précédent.

**Icône Balayer**  
Sélectionner pour rechercher chaque station émettant avec un signal fort.

**Icônes Syntoniser**  
Sélectionner ou pour régler la fréquence radio.

**Icône Ouvrir/Fermer\*<sup>1</sup>**  
Affiche/masque les informations détaillées.

**Icônes Rechercher**  
Sélectionner ou pour rechercher une station puissante dans la bande sélectionnée.

**Icônes de présélection**  
Régler la fréquence radio préséglée. Sélectionner et maintenir l'icône présélection pour mémoriser cette station. Sélectionner pour afficher les stations préséglées 7 et supérieures.

\*1 : Il se peut qu'une partie ou l'ensemble des listes ne soit pas affiché.

## ■ Mémoire de présélection

Pour mémoriser une station :

1. Régler la station de son choix.
2. Sélectionner et maintenir appuyé le numéro de préséglage de la station à mémoriser.

Vous pouvez également mémoriser une station préséglée grâce à la procédure suivante.

1. Régler la station de son choix.
2. Sélectionner l'icône ouvrir/fermer pour afficher une liste.
3. Sélectionner l'onglet **Préréglage**.
4. Sélectionner et maintenir appuyé le numéro de préséglage de la station à mémoriser.

## ■ Liste des stations

Répertorie les stations les mieux captées de la bande sélectionnée.

1. Sélectionner l'icône ouvrir/fermer pour afficher une liste.
2. Sélectionner l'onglet **Liste des stations**.
3. Sélectionner la station.

## ■ Mise à jour manuelle

Permet de mettre à jour la liste des stations disponibles à tout moment.

1. Sélectionner l'icône ouvrir/fermer pour afficher une liste.
2. Sélectionner l'onglet **Liste des stations**.
3. Sélectionner **Rafraîchir**.

## ▶▶ Ecoute radio AM/FM

L'indicateur **ST** apparaît sur l'affichage pour indiquer qu'une station FM stéréo est diffusée.

Le son ne peut pas être stéréo en mode AM.

Changement de mode audio

Appuyer sur la touche ▲ ou ▼ sur le volant ou sélectionner **SOURCE** sur l'écran.

➤ **Commandes audio à distance** P. 286

### Modèles avec système DAB

Il est possible de mémoriser 12 stations AM et 12 stations FM dans la mémoire de présélection. AM propose deux types de fréquences : LW et MW. Chacune d'elles permet de mémoriser six stations.

### Modèles sans système DAB

Il est possible de mémoriser 6 stations AM et 12 stations FM dans la mémoire de présélection.

## ■ Balayer

Appuyer sur cette touche pour écouter pendant 10 secondes chacune des stations les mieux captées sur la bande sélectionnée. Pour désactiver le balayage, sélectionner **Annuler** ou .

## ■ Système de données radiodiffusées (RDS)

Fournit les informations de données de texte concernant la station FM avec RDS sélectionnée.

### ■ Pour rechercher une station RDS dans la Liste des stations

1. Sélectionner l'icône ouvrir/fermer pour afficher une liste pendant l'écoute d'une station FM.
2. Sélectionner l'onglet **Liste des stations**.
3. Sélectionner la station.

### ■ Mise à jour manuelle

Permet de mettre à jour la liste des stations disponibles à tout moment.

1. Sélectionner l'icône ouvrir/fermer pour afficher une liste pendant l'écoute d'une station FM.
2. Sélectionner l'onglet **Liste des stations**.
3. Sélectionner **Rafraîchir**.

### ■ Texte radio

Affiche les informations du texte radio de la station RDS sélectionnée.

1. Sélectionner .
2. Sélectionner **Voir texte radio**.

### ■ Balayer

Appuyer sur cette touche pour écouter pendant 10 secondes chacune des stations les mieux captées sur la bande sélectionnée.

Pour désactiver le balayage, sélectionner **Annuler** ou .

## ☒ Système de données radiodiffusées (RDS)

Lorsqu'une station sélectionnée propose la fonction RDS, celle-ci s'active automatiquement et l'affichage de fréquence est remplacé le nom de la station. Toutefois, si le signal de cette station devient faible, le nom de la station est remplacé par l'affichage de la fréquence.

## Lecture DAB (Digital Audio Broadcasting - Diffusion audio numérique)\*

**Interface d'informations pour le conducteur**

**Ecran Audio/Informations**

**Icône /AUDIO (Alimentation/Audio)**  
Sélectionner pour allumer et éteindre le système audio.

**Icônes VOL (Volume)**  
Sélectionner pour régler le volume.

**Icône (Menu)**  
Sélectionner pour afficher les options du menu.

**Icône (Retour)**  
Sélectionner pour revenir à l'affichage précédent.

**Icône Balayer**  
Sélectionner cette icône pour analyser chaque ensemble ou service pouvant être reçu.

**Icônes Ensemble**  
Sélectionner ou pour régler l'ensemble.  
Sélectionner et maintenir ou enfoncé pour parcourir le service sélectionné d'un ensemble de haut en bas, jusqu'à ce qu'un ensemble pouvant être reçu soit trouvé.

**Icône Ouvrir/Fermer\*<sup>1</sup>**  
Affiche/masque les informations détaillées.

**Icônes Service**  
Sélectionner ou pour régler le composant du service.

**Icônes de présélection**  
Régler la fréquence présélectionnée. Sélectionner et maintenir l'icône présélectionnée pour mémoriser cette station.  
Sélectionner pour afficher les stations présélectionnées 7 et supérieures.

\*1 : Il se peut qu'une partie ou l'ensemble des listes ne soit pas affiché.

\* Non disponible sur tous les modèles

## ■ Mémoire de présélection

Pour mémoriser un service :

1. Le régler au service de son choix.
2. Sélectionner et maintenir appuyé le numéro de préséglage du service à mémoriser.

Il est également possible de mémoriser un service préséglé grâce à la procédure suivante.

1. Le régler au service de son choix.
2. Sélectionner l'icône ouvrir/fermer pour afficher une liste.
3. Sélectionner l'onglet **Préréglage**.
4. Sélectionner et maintenir appuyé le numéro de préséglage du service à mémoriser.

## ■ Liste d'ensembles

Répertorie les ensembles pouvant être reçus sur le service sélectionné.

1. Sélectionner l'icône ouvrir/fermer pour afficher une liste.
2. Sélectionner l'onglet **Liste des groupes**.
3. Sélectionner l'ensemble.

## ■ Mise à jour manuelle

Permet de mettre à jour la liste des groupes disponibles à tout moment.

1. Sélectionner l'icône ouvrir/fermer pour afficher une liste.
2. Sélectionner l'onglet **Liste des groupes**.
3. Sélectionner **Rafraîchir**.

## » Mémoire de présélection

Changement de mode audio

Appuyer sur la touche ▲ ou ▼ sur le volant ou sélectionner

**SOURCE** sur l'écran.

» **Commandes audio à distance** P. 286

Il est possible de mémoriser 12 stations DAB dans la mémoire de présélection.

## Balayer

Permet de lire pendant 10 secondes chacun des ensembles ou services pouvant être reçus sur le service sélectionné.

1. Sélectionner **Balayer**.
2. Sélectionner **Balayer groupe** ou **Balayer tous les services**.

Pour désactiver le balayage, sélectionner **Annuler** ou  **BACK**.

## Texte radio

Affiche les informations du texte radio de la station DAB sélectionnée.

1. Appuyer sur le bouton .
2. Sélectionner **Voir texte radio**.

## Lecture d'un iPod

Brancher l'iPod au port USB à l'aide du câble USB, puis sélectionner le mode iPod.

► **Port(s) USB** P. 283

The diagram illustrates the car's audio system interface. At the top, a speedometer-style display shows '40 km/h' and '01 BBB'. Below it, a control panel features several buttons: 'AUDIO', 'HOME', volume controls (+, -, VOL, MUTE), 'MENU', and 'BACK'. The main screen displays 'CARTE' and 'SOURCE' options (AAA, 01 BBB, CCC, DDD). It also shows playback controls: 'Lect. aléat. albums', 'Lect. aléat. ttes chansons', 'Chanson', and 'Répéter'. A 'Pochette' icon is visible on the left side of the screen.

**Interface d'informations pour le conducteur**

**Icône [POWER]/AUDIO (Alimentation/Audio)**  
Sélectionner pour allumer et éteindre le système audio.

**Icônes VOL (Volume)**  
Sélectionner pour régler le volume.

**Icône [MENU] (Menu)**  
Sélectionner pour afficher les options du menu.

**Icône [BACK] (Retour)**  
Sélectionner pour revenir à l'affichage précédent.

**Pochette**

**Icône Jouer/Pause**

**Écran Audio/Informations**

**Icône Ouvrir/Fermer\*\***  
Affiche/masque les informations détaillées.

**Icônes Chanson**  
Sélectionner [SKIP] ou [SKIP] pour changer les chansons.  
Appuyer longuement sur l'une de ces touches pour se déplacer rapidement dans un morceau.

\*1 : Il se peut qu'une partie ou l'ensemble des listes ne soit pas affiché.

## Comment sélectionner un morceau à partir de la liste de recherche de musique

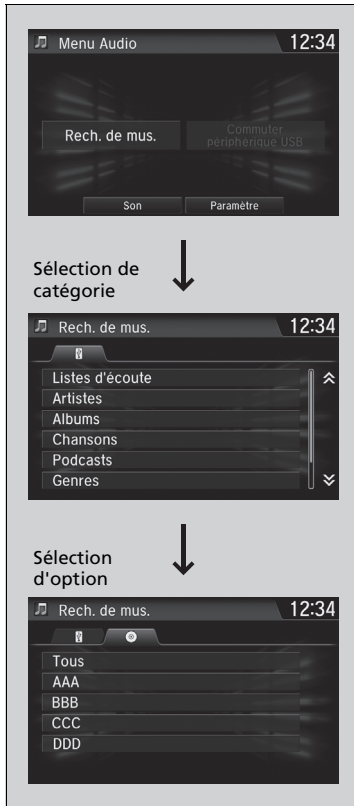

1. Sélectionner  puis sélectionner **Rech. de mus.**

2. Appuyer sur les options de ce menu.

## ► Lecture d'un iPod

Les fonctions d'exploitation disponibles varient selon les modèles ou les versions. Il se peut que certaines fonctions ne soient pas disponibles sur le système audio du véhicule.

En cas de problème, un message d'erreur peut apparaître sur l'écran Audio/Informations.

► **iPod/clé USB** P. 380

Si une application de musique est exécutée sur l'iPhone/iPod alors que le téléphone est connecté au système audio, il peut s'avérer impossible de faire fonctionner la même application sur l'écran audio/information.

Rebrancher le périphérique si nécessaire.



## ■ Sélection d'un mode de lecture

Les modes lecture aléatoire et répétition peuvent être sélectionnés pendant la lecture d'un fichier.



Sélectionner un mode de lecture.

## ■ Pour désactiver un mode de lecture

Sélectionner le mode à désactiver.

## ►► Sélection d'un mode de lecture

Options du menu mode de lecture

**Lect. aléat. albums** : lecture de tous les albums disponibles de la liste choisie (listes de lecture, artistes, albums, morceaux, podcasts, genres, compositeurs ou livres audio) dans un ordre aléatoire.

**Lect. aléat. ttes chansons** : lecture de tous les fichiers disponibles de la liste choisie (listes de lecture, artistes, albums, morceaux, podcasts, genres, compositeurs ou livres audio) dans un ordre aléatoire.

**Répéter** : lecture répétée de la plage actuelle.

## Song by Voice™ (SBV)\*

SBV permet de rechercher et de lire de la musique à partir d'une clé USB ou d'un iPod via les commandes vocales.

### ■ Pour activer SBV

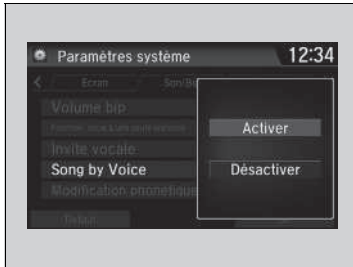

1. Sélectionner .
2. Sélectionner **Paramètres**.
3. Sélectionner **Système**.
4. Sélectionner l'onglet **Reconn. vocale**.
5. Sélectionner **Song by Voice**.
6. Sélectionner **Activer** ou **Désactiver**.



### ☒ Song by Voice™ (SBV)\*

Options de réglage :

- **Activer** (réglage par défaut) : les commandes de Song by Voice™ sont disponibles.
- **Désactiver** : désactive la fonction.

## ■ Recherche de musique à l'aide de SBV



1. Régler le paramètre **Song By Voice** sur **Activer**.
2. Appuyer sur la touche  (Parler) et dire « *Rechercher musique* » pour activer la fonction SBV pour la clé USB et l'iPod.
3. Ensuite, énoncer une autre commande.
  - Exemple 1 : dire « *Liste de l'artiste "A"* » pour afficher une liste de chansons de cet artiste. Sélectionner la chanson souhaitée pour lancer la lecture.
  - Exemple 2 : dire « *Jouer l'artiste "A"* » pour lancer la lecture des chansons de cet artiste.
4. Pour annuler la fonction SBV, appuyer sur la touche  (Raccrocher/Retour) du volant. La lecture de la chanson en cours se poursuit.

Une fois ce mode annulé, vous devez appuyer sur la touche  et dire à nouveau « *Rechercher musique* » pour le réactiver.

## ► Recherche de musique à l'aide de SBV

Liste de commandes de Song by Voice™

 **Commandes de Song by Voice** P. 343

NOTE :

Les commandes de Song by Voice™ sont disponibles pour les pistes stockées sur la clé USB ou l'iPod.

Il est possible d'ajouter des modifications phonétiques aux mots difficiles pour que SBV puisse mieux reconnaître les artistes, les albums, chansons et les compositeurs lors des commandes vocales.

 **Modification phonétique** P. 355

SBV n'est pas disponible conjugué à l'utilisation d'Apple CarPlay. Préférer l'utilisation de Siri Eyes Free.

## Modification phonétique

L'ajout de modifications phonétiques pour les mots difficiles ou d'origine étrangère permet à SBV de mieux reconnaître les artistes, les chansons, les albums et les compositeurs lors de la recherche de musique sur la clé USB ou l'iPod.



1. Sélectionner .
2. Sélectionner **Paramètres**.
3. Sélectionner **Systeme**.
4. Sélectionner l'onglet **Reconn. vocale**.
5. Sélectionner **Modification phonétique Song by Voice**.
6. Sélectionner **Nouvelle modification**.
7. Sélectionner **USB** ou **iPod**.

## Modification phonétique

La fonction **Modification phonétique Song by Voice** n'est pas disponible lorsque **Song by Voice** est réglée sur **Off**.

Il est possible de mémoriser jusqu'à 2 000 modifications phonétiques.

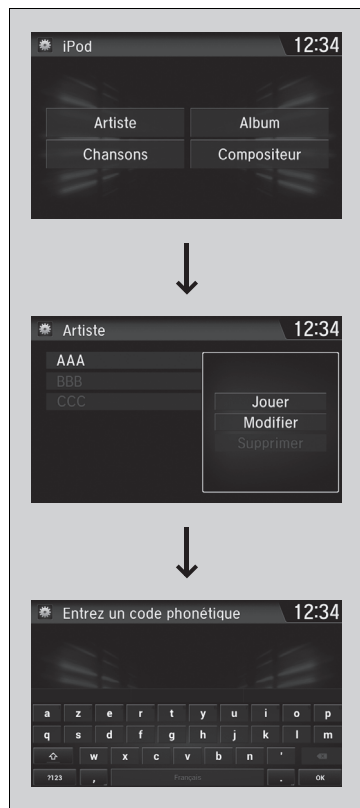

8. Sélectionner ensuite l'élément à modifier (par ex., **Artiste**).

► La liste de l'élément sélectionné apparaît à l'écran.

9. Sélectionner une entrée à modifier.

► Le menu contextuel apparaît sur l'écran.

► Pour écouter les modifications phonétiques actuelles, sélectionner **Jouer**.

► Pour supprimer les modifications phonétiques actuelles, sélectionner **Supprimer**.

10. Sélectionner **Modifier**.

11. Sélectionner la transcription phonétique à utiliser (par ex., « *Artiste A* ») lorsque le système le demande.

12. Sélectionner **OK**.

► L'artiste « *Sans nom* » est phonétiquement modifié en « *Artiste A* ». Lorsque le mode SBV est activé, vous pouvez appuyer sur la touche  (Parler) et utiliser la commande vocale « *Jouer l'artiste A* » pour lire les chansons de l'artiste « *Sans Nom* ».

## Lecture Aha™\*

Aha™ peut être affiché et utilisé sur l'écran Audio/Informations lorsque votre smartphone est connecté au système audio par Wi-Fi.

► **Connexion Wi-Fi** P. 370

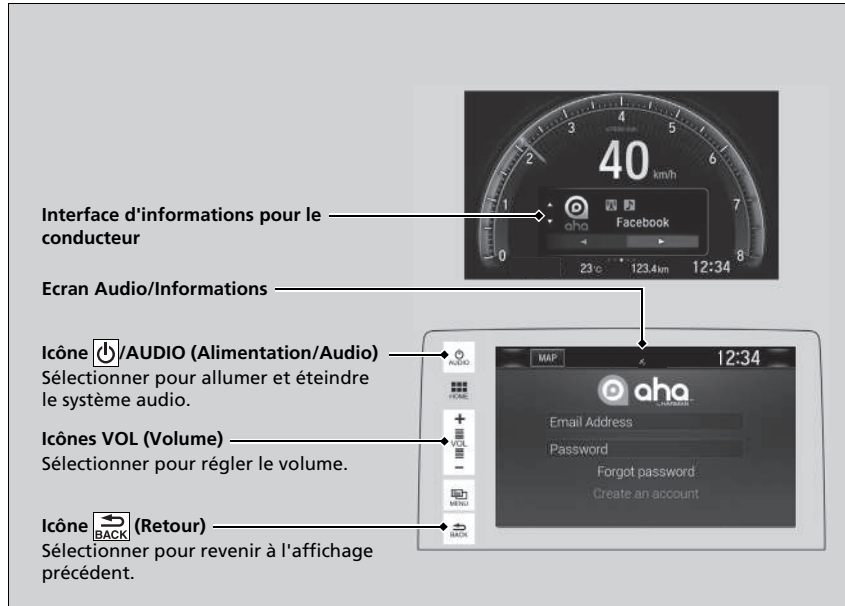

### ►► Lecture Aha™\*

Aha™ par Harman est un service basé sur le cloud qui organise votre contenu web favori dans des stations radios en direct. Il permet d'accéder, depuis les réseaux sociaux, aux podcasts, radios sur internet, services géodépendants et mises à jour audio.

Les fonctions d'exploitation disponibles varient selon les versions logicielles. Il se peut que certaines fonctions ne soient pas disponibles sur le système audio du véhicule.

Les éléments du menu varient selon la station sélectionnée.

Il faut disposer préalablement d'un compte Aha™ pour pouvoir utiliser ces services dans un véhicule. Visiter [www.aharadio.com](http://www.aharadio.com) pour plus de renseignements.

Pour sélectionner une autre source, sélectionner **AUDIO** sur la gauche en haut de l'écran. L'écran de sélection des sources s'affiche. Sélectionner la source souhaitée.

En cas de connexion active avec Apple CarPlay ou Android auto, Aha™ n'est accessible que lorsque le téléphone est connecté via Wi-Fi.

\* Non disponible sur tous les modèles

## Lecture d'une clé USB

Le système audio lit les fichiers audio et vidéo d'une clé USB au format MP3, WMA, AAC\*1, WAV ou MP4.

Brancher la clé USB au port USB, puis sélectionner le mode USB.

► **Port(s) USB** P. 283

**Interface d'informations pour le conducteur**

**Écran Audio/Informations**

**Icône /AUDIO (Alimentation/Audio)**  
Sélectionner pour allumer et éteindre le système audio.

**Icônes VOL (Volume)**  
Sélectionner pour régler le volume.

**Icône (Menu)**  
Sélectionner pour afficher les options du menu.

**Icône (Retour)**  
Sélectionner pour revenir à l'affichage précédent.

**Icônes Dossier**  
Sélectionner pour passer au dossier suivant et pour revenir au début du dossier précédent.

**Icône Ouvrir/Fermer\*2**  
Affiche/masque les informations détaillées.

**Icônes Piste**  
Sélectionner ou pour changer de fichier.  
Appuyer longuement sur l'une de ces touches pour se déplacer rapidement dans une piste.

\*1 : Seuls des fichiers au format AAC enregistrés avec iTunes peuvent être lus sur ce système audio.

\*2 : Il se peut qu'une partie ou l'ensemble des listes ne soit pas affiché.

## Comment sélectionner un fichier à partir de la liste de recherche de musique

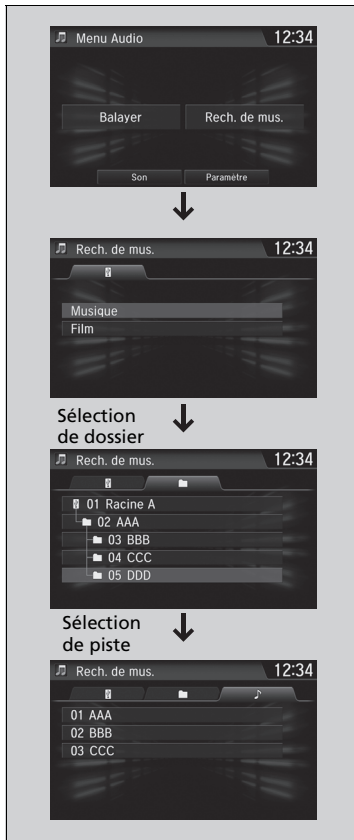

1. Sélectionner  puis sélectionner **Rech. de mus.**

2. Sélectionner **Musique** ou **Film**.

3. Sélectionner un dossier.

4. Sélectionner une piste.

## ►► Lecture d'une clé USB

Utiliser les clés USB recommandées.

► **Généralités concernant le système audio**  
P. 382

Les fichiers WMA protégés par la gestion numérique des droits d'auteur (DRM) ne peuvent pas être lus.

Le système audio affiche **Lecture fichier impossible**, puis passe au fichier suivant.

En cas de problème, un message d'erreur peut apparaître sur l'écran Audio/Informations.

► **iPod/clé USB** P. 380



## ■ Sélection d'un mode de lecture

Les modes balayage, répétition et lecture aléatoire peuvent être sélectionnés lors de la lecture d'un fichier.



### ■ Balayer

1. Sélectionner .
2. Sélectionner **Balayer**.
3. Sélectionner un mode de lecture.

### ■ Aléatoire/Répétition

Sélectionner un mode de lecture.



### ■ Pour désactiver un mode de lecture

Pour désactiver le balayage, sélectionner  ou **Annuler**.

Pour désactiver les modes de lecture aléatoire et de répétition, sélectionner le mode à nouveau.

## ►► Sélection d'un mode de lecture

Options du menu mode de lecture

### Balayer

**Balayer dossiers** : fournit un échantillon de 10 secondes du premier fichier de chaque dossier principal.

**Balayer pistes** : fournit un échantillon de 10 secondes de tous les fichiers du dossier en cours.

### Aléatoire/Répétition

**Lect. aléat. dossier** : lecture de tous les fichiers du dossier actuel dans un ordre aléatoire.

**Lect. aléat. ttes pistes** : lecture de tous les fichiers dans un ordre aléatoire.

**Répéter dossier** : lecture répétée de tous les fichiers du dossier actuel.

**Répéter piste** : lecture répétée du fichier actuel.

Lors de la lecture d'un fichier vidéo :

**Lire/Pause** : lit le fichier ou le met en pause.

**Arrêt** : arrête le fichier.

## Lecture audio *Bluetooth*®

Le système audio permet d'écouter de la musique à partir d'un téléphone compatible *Bluetooth*. Cette fonction est disponible lorsque le téléphone est apparié et connecté au système de téléphone mains libres (HFT) du véhicule.

🔧 **Réglage du téléphone** P. 456

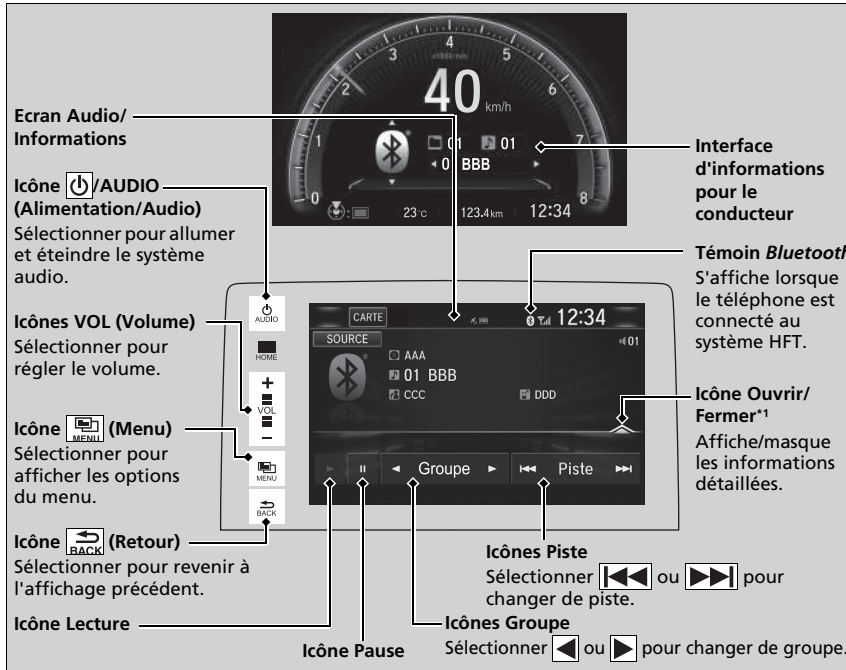

\*1 : En fonction du périphérique *Bluetooth*® connecté, il est possible qu'une partie ou l'ensemble des listes ne puisse s'afficher.

### 🔗 Lecture audio *Bluetooth*®

Tous les téléphones *Bluetooth* avec écoute radio sur le web ne sont pas compatibles. Consulter un concessionnaire.

Il peut être interdit d'effectuer des manipulations sur un périphérique mémoire pendant la conduite.

Vous ne pouvez utiliser qu'un seul téléphone à la fois avec HFT. Lorsqu'il y a plus de deux téléphones appariés dans le véhicule, le premier téléphone apparié détecté par le système est automatiquement connecté.

Le téléphone connecté sur audio *Bluetooth*® peut être différent.

Si plusieurs téléphones sont appariés au système HFT, il y aura un délai avant que le système commence la lecture.

Dans certains cas, le nom de l'artiste, de l'album ou de la piste peut ne pas apparaître correctement.

Il se peut que certaines fonctions ne soient pas disponibles sur certains périphériques.

Si un téléphone est actuellement connecté via Apple CarPlay ou Android auto, l'audio *Bluetooth*® de ce téléphone est indisponible. Toutefois, un second téléphone précédemment jumelé peut lire les fichiers audio *Bluetooth*®. Pour cela, sélectionner **Connecter** [CONNECT] dans l'écran **Liste périphériques Bluetooth**.

🔧 **Réglage du téléphone** P. 456

## Lecture de fichiers audio *Bluetooth*®



1. S'assurer que le téléphone est apparié et connecté au système.

➤ **Réglage du téléphone** P. 456

2. Sélectionner le mode audio *Bluetooth*®.

Si le téléphone n'est pas reconnu, un autre téléphone compatible HFT, non compatible avec le système audio *Bluetooth*®, est peut-être déjà connecté.

## Pour pauser ou reprendre la lecture d'un fichier

Sélectionner l'icône Lecture ou Pause.

## Recherche de musique



1. Sélectionner .
2. Sélectionner **Rech. de mus.**
3. Sélectionner une catégorie de recherche (p. ex. Albums).
4. Sélectionner un élément.
  - La sélection commence la lecture.

## Lecture de fichiers audio *Bluetooth*®

Pour lire les fichiers audio, il peut être nécessaire d'activer le téléphone. Dans ce cas, suivre les instructions du fabricant du téléphone.

Le passage à un autre mode met en pause la lecture en cours sur le téléphone.

Il est possible de basculer entre les téléphones connectés dans les réglages *Bluetooth*® de l'écran **Menu Audio** grâce à la procédure suivante.

1. Sélectionner .
2. Sélectionner **Réglages**.

## Recherche de musique

En fonction du périphérique *Bluetooth*® connecté, il est possible qu'une partie ou l'ensemble des listes ne puisse s'afficher.

## Lecture d'une vidéo à l'aide de la fonction HDMI™

Le système audio permet de lire les vidéos d'un périphérique compatible HDMI.  
Brancher le dispositif à l'aide d'un câble HDMI™, puis sélectionner le mode HDMI™.

📺 **Port HDMI™** \* P. 285

The diagram illustrates the car's infotainment system interface. At the top, a speedometer displays '40 km/h' and 'HDMI IN' with a video camera icon. Below it, a video player shows a silver car. To the left, a vertical control panel includes buttons for AUDIO, HOME, VOL (Volume), MENU, and BACK. Labels with arrows point to these controls and the video player.

**Interface d'informations pour le conducteur**

**Écran Audio/Informations**

**Icône /AUDIO (Alimentation/Audio)**  
Sélectionner pour allumer et éteindre le système audio.

**Icônes VOL (Volume)**  
Sélectionner pour régler le volume.

**Icône (Menu)**  
Sélectionner pour afficher les options du menu.

**Icône (Retour)**  
Sélectionner pour revenir à l'affichage précédent.

\* Non disponible sur tous les modèles

## ■ Modification de l'aspect de l'écran



1. Sélectionner .
2. Sélectionner **Paramètres**.
3. Sélectionner **Audio**.
4. Sélectionner l'onglet **Vidéo**.
5. Sélectionner **Ajustement rapport hauteur/largeur**.
6. Sélectionner le paramètre souhaité.
7. Sélectionner **OK**.

## ►► Lecture d'une vidéo à l'aide de la fonction HDMI™

Cette fonction est limitée pendant la conduite. Pour lire des vidéos, arrêter le véhicule et appliquer le frein de stationnement.

## Applications embarquées\*

Honda Connect est capable de gérer des applications embarquées qui peuvent être créées par Honda ou par un tiers. Des applications peuvent être déjà installées ou peuvent être téléchargées via Honda App Center. Certaines applications nécessitent un accès à Internet qui peut être établie par une connexion Wi-Fi.

📶 **Connexion Wi-Fi** P. 370

Visiter l'adresse Web ci-dessous pour plus d'informations :

<https://ivhs.os.ixonos.com/honda/category/carApps.html>

### 📄 Applications embarquées\*

Même si la **couleur d'arrière-plan** de l'écran des **Paramètres système** est modifiée, cela ne se répercutera pas sur l'écran du Centre d'applications Honda.

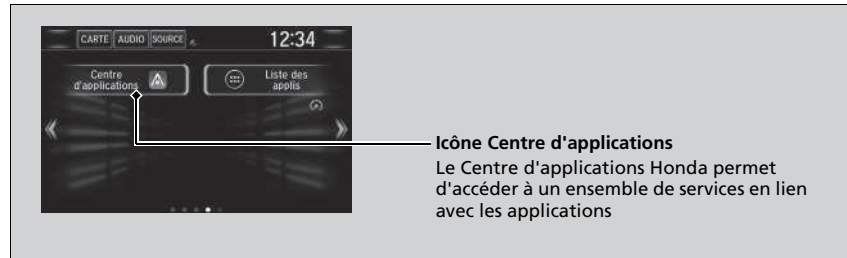

- L'utilisation de l'affichage du système audio pendant la conduite peut vous distraire, la conséquence étant un accident pouvant entraîner des blessures graves ou mortelles. Actionner les commandes du système uniquement lorsque les conditions permettent de le faire en toute sécurité.  
**Toujours respecter les lois locales lors de l'utilisation de ce dispositif.**
- Les applications sur l'unité principale sont sujettes à modification à tout moment. Cela signifie qu'elles peuvent ne pas être disponibles ou fonctionner différemment. Dans ce cas, Honda ne pourra être tenu responsable.
- Les applications disponibles sur le dispositif peuvent être fournies par des sociétés autres que Honda pour lesquelles les licences logicielles tierces et des frais supplémentaires peuvent s'appliquer.
- Des frais d'utilisation des données et d'itinérance peuvent s'appliquer lors de l'utilisation d'application sur le dispositif en association avec votre téléphone mobile et Honda ne pourra être tenu responsable des coûts qui pourraient survenir d'une telle utilisation. Honda vous recommande de consulter votre fournisseur de réseau de téléphonie mobile au préalable.
- Le téléchargement d'applications depuis le Honda App Center sera soumis aux termes et conditions disponibles à l'adresse : <https://ivhs.os.ixonos.com/honda/category/carApps.html> et peut également entraîner des surcoûts.

\* Non disponible sur tous les modèles

## Connectivité SmartPhone

Certaines applications de smartphone peuvent être affichées et exécutées sur l'écran Audio/ Informations lorsque le téléphone est connecté au système audio. Il est possible de connecter le téléphone à l'aide d'un câble.

➤ **Réglage du téléphone** P. 456

➤ **Connexion de l'iPhone** P. 368

➤ **Connexion de votre Smartphone** P. 369

### ☒ Connectivité SmartPhone

Garer le véhicule dans un endroit sûr avant de connecter le téléphone, tout en utilisant les applications affichées.

Tous les téléphones ne sont pas compatibles avec le système. Le système n'affiche pas toutes les applications disponibles sur le smartphone, et certaines applications doivent être préinstallées. Consulter un concessionnaire pour plus de détails.

Il convient d'activer la connexion *Bluetooth*® sur votre smartphone si un autre périphérique électronique est connecté.

➤ **Pour appairer un autre téléphone** P. 457

Les conditions suivantes peuvent varier selon le type de téléphone :

- Comment connecter un smartphone au système.
- Applications pouvant être exécutées sur l'écran.
- Afficher l'heure de réponse/l'heure de mise à jour.

Nous ne prenons pas en charge le fonctionnement de toutes les applications sur le système audio.

Contactez le fournisseur de l'application pour toute demande relative aux fonctions de l'application.

Ne pas se laisser divertir par l'écran pendant la conduite.

Pour utiliser la connexion de smartphone, il convient de jumeler au préalable le smartphone au système audio via *Bluetooth*®.

► Réglage du téléphone P. 456

**Interface d'informations pour le conducteur**

**Écran Audio/ Informations**

**Flèche**  
S'affiche lors de la connexion du téléphone au système. Sélectionner cette touche pour afficher les applications disponibles.

**Icône [Power] /AUDIO (Alimentation/Audio)**  
Sélectionner pour allumer et éteindre le système audio.

**Icônes VOL (Volume)**  
Sélectionner pour régler le volume.

**Icône [Menu] (Menu)**  
Sélectionner pour afficher les options du menu.  
(Non disponible sur toutes les applications.)

**Icône [Back] (Retour)**  
Sélectionner pour revenir à l'affichage précédent.  
(Non disponible sur toutes les applications.)



## ■ Connexion de l'iPhone

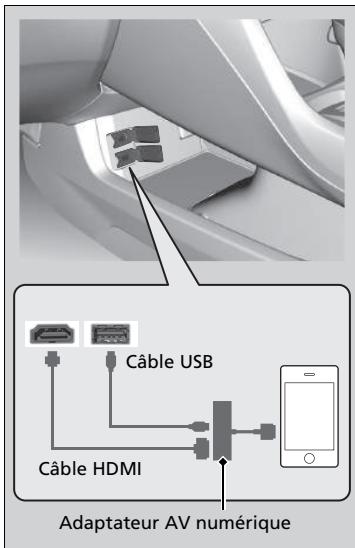

1. Connecter le téléphone au système audio via *Bluetooth*®.
2. Brancher l'adaptateur AV numérique à la prise HDMI™.
3. Brancher l'adaptateur AV numérique à l'iPhone.
  - Attendre qu'une flèche apparaisse sur l'écran d'accueil.
4. Sélectionner la flèche pour afficher les applications de smartphone disponibles sur l'écran Audio/Informations.
  - Il pourrait être nécessaire d'effectuer les opérations à partir du téléphone.
5. Sélectionner une application à utiliser à partir de l'écran Audio/Informations.
  - Pour revenir à l'écran précédent, sélectionner .

## » Connexion de l'iPhone

Veiller à brancher l'adaptateur AV numérique au port HDMI™ au préalable. Dans le cas contraire, la connexion du smartphone risque de ne pas fonctionner correctement.

Pour recharger le téléphone, le brancher également sur le port USB.

Contactez un concessionnaire pour plus d'informations d'achat sur l'adaptateur AV numérique ou l'HDMI™.

## ■ Connexion de votre Smartphone

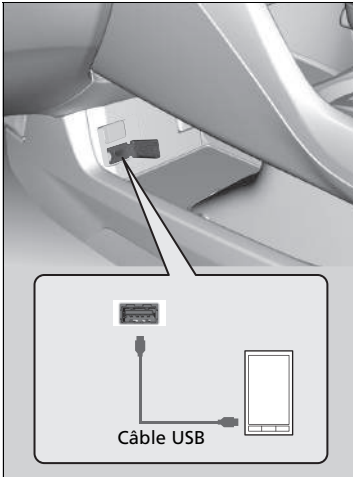

1. Connecter le téléphone au système audio via *Bluetooth*®.
  - **Réglage du téléphone** P. 456
2. Brancher le téléphone sur le port USB.
  - Il pourrait être nécessaire d'effectuer les opérations à partir du téléphone.
  - Attendre qu'une flèche apparaisse sur l'écran d'accueil.
3. Sélectionner la flèche pour afficher les applications de smartphone disponibles sur l'écran Audio/Informations.
4. Sélectionner une application à utiliser à partir de l'écran Audio/Informations.
  - Pour revenir à l'écran précédent, sélectionner .

## ☒ Connexion de votre Smartphone

Le téléphone se recharge tout en étant connecté au port USB. Cependant, si le téléphone effectue de nombreuses tâches opérationnelles, le niveau de la batterie risque de baisser.

## Connexion Wi-Fi

Il est possible de connecter l'affichage audio à Internet via Wi-Fi et de naviguer sur des sites Web ou d'utiliser des services en ligne sur l'écran audio/Information. Si le téléphone présente des fonctionnalités de zone réactive sans fil, il peut servir de modem au système. Suivre les étapes suivantes pour la configuration.

### Mode Wi-Fi (réglage pour la première fois)



1. Sélectionner .
2. Sélectionner **Paramètres**.
3. Sélectionner **Bluetooth/Wi-Fi**.
4. Sélectionner l'onglet **Wi-Fi**.
5. Sélectionner **Etat Actif/Désactivé Wi-Fi**, puis **Activer**.
6. Sélectionner **Liste périphériques Wi-Fi**.
  - S'assurer que le réglage Wi-Fi du téléphone est en mode point d'accès (partage de connexion).
  - Sélectionner le téléphone à connecter au système.
  - Si le téléphone à connecter ne se trouve pas dans la liste, sélectionner **Balayer**.
7. Sélectionner **Ajouter**.
  - Au besoin, saisir un mot de passe pour le téléphone, puis sélectionner **OK**.
  - Lorsque la connexion est réussie, l'icône  s'affiche en haut de l'écran.
8. Sélectionner  pour retourner à l'écran d'accueil.

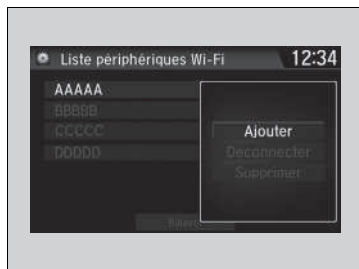

### Mode Wi-Fi (réglage pour la première fois)

Il est impossible d'effectuer la procédure de réglage lorsque le véhicule roule. Garer le véhicule dans un endroit sûr pour établir la connexion Wi-Fi.

Certains opérateurs de téléphonie mobile facturent le partage de connexion et l'utilisation des données via smartphone. Vérifier l'abonnement téléphone souscrit.

Vérifier le manuel du téléphone pour savoir si le téléphone dispose d'une connectivité Wi-Fi.

L'icône  sur l'écran **Liste périphériques Wi-Fi** permet de vérifier si la connexion Wi-Fi est active ou non. La vitesse de transmission n'est pas affichée sur cet écran.

## Mode Wi-Fi (une fois le réglage initial effectué)

S'assurer que le réglage Wi-Fi du téléphone est en mode point d'accès (fonction modem).

## Mode Wi-Fi (une fois le réglage initial effectué)

### Utilisateurs d'iPhone

Il peut être nécessaire de procéder à nouveau à la configuration initiale pour la connexion Wi-Fi après avoir démarré le téléphone.

## Siri Eyes Free

Il est possible de parler à Siri à l'aide de la touche  (Parler) située sur le volant lorsque l'iPhone est jumelé au système de téléphone mains libres (HTF).

► **Réglage du téléphone** P. 456

### ► Siri Eyes Free

Siri est une marque déposée d'Apple Inc.

Chercher des fonctions disponibles pour Siri sur le site Web d'Apple Inc.

Nous déconseillons d'utiliser d'autres fonctions Siri que Siri Eyes Free pendant la conduite.

### ► Utilisation de Siri Eyes Free

Certaines commandes fonctionnent uniquement sur des applications ou fonctionnalités spécifiques du téléphone.

### Touche (Raccrocher/Retour)

Appuyer sur cette touche pour désactiver Siri Eyes Free.

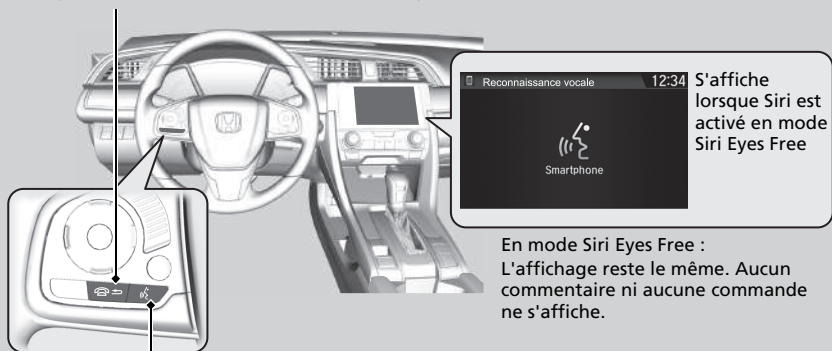

### Touche (Parler)

Appuyer sur cette touche jusqu'à ce que l'affichage change comme illustré.

## Apple CarPlay

Si un iPhone compatible avec Apple CarPlay est branché au système via le port USB 1,5 A, il est possible d'utiliser l'écran audio/information, au lieu de celui de l'iPhone, pour passer un appel téléphonique, écouter de la musique, afficher des cartes (navigation) et accéder aux messages.

► **Port(s) USB** P. 283

### Menu Apple CarPlay

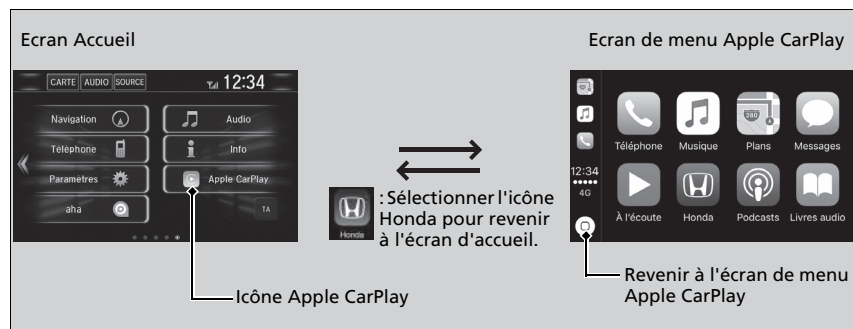

#### ■ Téléphone

Accéder à la liste de contacts, passer des appels téléphoniques ou écouter la messagerie vocale.

#### ■ Messages

Relever les messages de texte, y répondre ou bien les lire en audio.

#### ■ Musique

Lire de la musique enregistrée sur un iPhone.

### ►► Apple CarPlay

Seul l'iPhone 5 ou versions ultérieures avec iOS 8.4 ou ultérieure sont compatibles avec Apple CarPlay.

Garer le véhicule dans un endroit sûr avant de connecter l'iPhone à Apple CarPlay et lors du lancement de toute appli compatible.

Pour utiliser l'application Apple CarPlay, brancher le câble USB au port USB 1,5 A. Le port USB situé dans l'espace de rangement de la console centrale ne permet pas d'activer Apple CarPlay.

► **Port(s) USB** P. 283

Pour accéder directement à la fonction Apple CarPlay du téléphone, sélectionner **Téléphone** sur l'écran d'accueil. Lors de la connexion via Apple CarPlay, les appels sont uniquement effectués avec Apple CarPlay. Pour effectuer un appel avec le système de téléphone mains libres, désactiver Apple CarPlay ou débrancher le câble USB de l'iPhone.

► **Configuration d'Apple CarPlay** P. 374

Lorsque l'iPhone est connecté via Apple CarPlay, il n'est pas possible d'utiliser l'audio *Bluetooth*® ou le système de téléphone mains libres. Cependant, les autres téléphones jumelés précédemment peuvent lire les fichiers audio via *Bluetooth*® lorsqu'Apple CarPlay est connecté.

► **Réglage du téléphone** P. 456

Pour obtenir plus de détails sur les pays et les régions où Apple CarPlay est disponible, ainsi que des informations relatives à son fonctionnement, se rendre sur page d'accueil Apple.

## ■ Cartes

Afficher Apple Maps et utiliser la fonction de navigation comme sur un iPhone.

### Modèles avec système de navigation

Un seul système de navigation (système de navigation pré-installé ou Apple CarPlay) peut fonctionner et donner des directives à la fois. Lorsqu'un des systèmes est utilisé, toutes les adresses définies sur un autre système s'annulent et le système en cours prend en charge le guidage jusqu'à la destination choisie.

## ■ Configuration d'Apple CarPlay

Après avoir relié votre iPhone au système via le port USB 1,5 A, utiliser la procédure suivante pour configurer Apple CarPlay. L'utilisation d'Apple CarPlay entraînera la transmission de certaines informations sur l'utilisateur et le véhicule (telles que l'emplacement du véhicule, la vitesse et l'état) à votre iPhone pour améliorer l'interactivité de l'expérience Apple CarPlay. Il faut donner votre accord au partage de ces données sur l'écran d'affichage audio.

## ■ Activation d'Apple CarPlay



**Activer une fois** : permettre une fois seulement. (L'invite s'affiche à nouveau la fois suivante.)

**Activer toujours** : permettre à tout moment. (L'invite ne s'affiche plus.)

**Annuler** : activation non consentie.

Il est possible de changer les paramètres de consentement dans le menu paramètres du **Smartphone**.

## ☒ Apple CarPlay

### Conditions ou restrictions d'utilisation d'Apple CarPlay

Apple CarPlay nécessite un iPhone compatible avec une connexion mobile et un forfait de données actifs. Les tarifs appliqués seront ceux du forfait souscrit avec l'opérateur.

Les modifications des systèmes d'exploitation, matérielles, logicielles et d'autres technologies nécessaires à la fonctionnalité Apple CarPlay, ainsi que certaines réglementations nationales nouvelles ou révisées, pourraient entraîner une baisse ou un arrêt des fonctionnalités et services d'Apple CarPlay. Honda ne fournit ni ne peut fournir une quelconque garantie ou déclaration de responsabilité à l'égard des performances ou de la fonctionnalité Apple CarPlay.

Il est possible d'utiliser des applications tierces si elles sont compatibles avec Apple CarPlay. Se rendre sur la page d'accueil Apple pour obtenir des renseignements sur les applis compatibles.

## ☒ Configuration d'Apple CarPlay

Il est également possible d'utiliser la méthode ci-dessous pour configurer Apple CarPlay :

Sélectionner  → Paramètres → Smartphone → Apple CarPlay

### Utilisation des informations relatives à l'utilisateur et au véhicule

L'utilisation et la manipulation d'informations sur l'utilisateur et le véhicule transmises depuis/vers votre téléphone par Apple CarPlay sont régies par la politique de confidentialité d'Apple et les conditions générales d'Apple iOS.

## ■ Utilisation d'Apple CarPlay avec Siri

Appuyer longuement sur la touche  (Parler) pour activer Siri.



**Touche  (Parler) :**

Appuyer longuement sur cette touche pour activer Siri.

Appuyer à nouveau sur cette touche pour désactiver Siri.

Appuyer et relâcher pour activer le système standard de reconnaissance vocale.

## ☒ Utilisation d'Apple CarPlay avec Siri

Voici des exemples de questions et de commandes pour Siri.

- Quels films sont à l'affiche aujourd'hui ?
- Appeler papa au travail.
- Quelle est cette chanson ?
- Quel temps fera-t-il demain ?
- Lire mon dernier email.

Pour plus d'informations, visiter [www.apple.com/ios/siri](http://www.apple.com/ios/siri).



## Android Auto

Lors de la connexion d'un téléphone Android au système d'affichage audio via le port USB 1,5 A, Android Auto démarre automatiquement. Une fois connecté via Android Auto, vous pouvez utiliser l'écran Audio/Informations pour accéder aux fonctions téléphone, Google Maps (navigation), Google Play Music et Google Now. Lorsque vous utilisez Android Auto pour la première fois, un didacticiel s'affiche à l'écran.

Nous vous recommandons de vous garer en toute sécurité avant de suivre ce didacticiel et d'utiliser Android Auto.

► **Port(s) USB** P. 283

► **Jumelage automatique** P. 378

### NOTE :

Android Auto peut ne pas être disponible dans votre pays ou région. Pour plus de détails relatifs à Android Auto, veuillez vous reporter au site de support Google.

### ►► Android Auto

Pour utiliser Android Auto, il faut télécharger l'appli Android Auto de Google Play sur votre smartphone.

Android Auto n'est compatible qu'avec les versions Android 5.0 (Lollipop) ou plus récentes.

Bluetooth A2DP ne peut être utilisé sur un téléphone Android Auto.

Garer le véhicule dans un endroit sûr avant de connecter votre téléphone Android à Android Auto et lors du lancement de toute appli compatible.

Pour utiliser Android Auto, brancher le câble USB au port USB 1,5 A. Le port USB situé dans l'espace de rangement de la console centrale ne permet pas d'activer Android Auto.

► **Port(s) USB** P. 283

Lorsque votre téléphone Android est connecté à Android Auto, il n'est pas possible d'utiliser le système audio *Bluetooth*®. Cependant, les autres téléphones jumelés précédemment peuvent lire les fichiers audio via *Bluetooth*® lorsqu'Android Auto est connecté.

► **Réglage du téléphone** P. 456

## Menu Android Auto

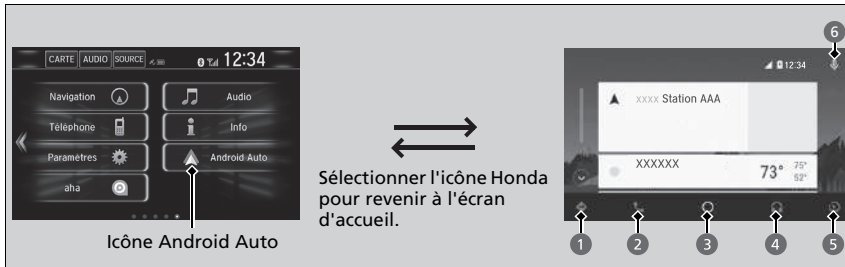

Sélectionner l'icône Honda pour revenir à l'écran d'accueil.

### 1 Cartes (navigation)

Affiche Google Maps et utilise la fonction de navigation comme le ferait un téléphone Android. Lorsque le véhicule est en marche, il n'est pas possible d'effectuer des saisies clavier. Arrêter le véhicule dans un endroit sûr avant d'entreprendre toute recherche ou d'effectuer toute saisie.

### Modèles avec système de navigation

Un seul système de navigation (système de navigation pré-installé ou Android Auto) peut fonctionner et donner des directives à la fois. Lorsqu'un des systèmes est utilisé, toutes les adresses définies sur un autre système s'annulent et le système en cours prend en charge le guidage jusqu'à la destination choisie.

L'écran audio/information affiche le détail des changements de direction jusqu'à votre destination.

### 2 Téléphone (communication)

Permet de passer et recevoir des appels et d'écouter la messagerie vocale.

### 3 Google Now (écran d'accueil)

Renvoie des informations utiles organisées par Android Auto sous forme de simple cartes qui s'affichent lorsque nécessaire.

## Android Auto

Pour obtenir plus de détails sur les pays et les régions où Android Auto est disponible, ainsi que des informations relatives à son fonctionnement, se rendre sur page d'accueil Android Auto.

### Conditions ou restrictions d'utilisation d'Android Auto

Android Auto nécessite un téléphone Android compatible avec une connexion mobile et un forfait de données actifs. Les tarifs appliqués seront ceux du forfait souscrit avec l'opérateur.

Les modifications des systèmes d'exploitation, matérielles, logicielles et d'autres technologies nécessaires à la fonctionnalité Android Auto, ainsi que certaines réglementations nationales nouvelles ou révisées, pourraient entraîner une baisse ou un arrêt des fonctionnalités et services d'Android Auto. Honda ne fournit ni ne peut fournir une quelconque garantie ou déclaration de responsabilité à l'égard des performances ou de la fonctionnalité Android Auto.

Il est possible d'utiliser des applications tierces si elles sont compatibles avec Android Auto. Se rendre sur la page d'accueil Android Auto pour obtenir des renseignements sur les applis compatibles.

#### 4 Musique et audio

Lit Google Play Music et d'autres applications musicales compatibles avec Android Auto. Pour basculer entre les applications musicales, appuyer sur cette icône.

#### 5 Retour à l'écran d'accueil.

#### 6 Voix

Commander Android Auto avec la voix.

### Jumelage automatique

Lors de la connexion d'un téléphone Android à l'unité via le port USB 1,5 A, Android Auto démarre automatiquement.

#### ■ Activation d'Android Auto

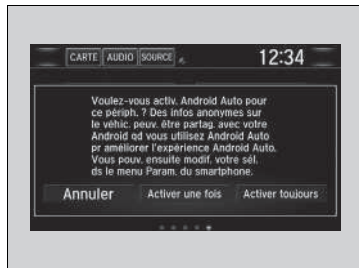

**Activer une fois** : permettre une fois seulement.

(L'invite s'affiche à nouveau la fois suivante.)

**Activer toujours** : permettre à tout moment.

(L'invite ne s'affiche plus.)

**Annuler** : activation non consentie.

Il est possible de changer les paramètres de consentement dans le menu paramètres du **Smartphone**.

#### » Activation d'Android Auto

Initialiser Android Auto uniquement lorsque vous êtes garé en toute sécurité. Lorsque Android Auto détecte votre téléphone pour la première fois, vous devrez configurer votre téléphone afin que le jumelage automatique soit possible. Se reporter au manuel d'instructions fourni avec votre téléphone.

La méthode ci-dessous sert à modifier les réglages Android Auto après avoir terminé la configuration initiale :

Sélectionner  → Paramètres → Smartphone → Android Auto

#### Utilisation des informations relatives à l'utilisateur et au véhicule

L'utilisation et la gestion d'informations sur l'utilisateur et le véhicule transmises depuis/vers votre téléphone par Android Auto sont régies par la Politique de confidentialité de Google.

## ■ Commander Android Auto par reconnaissance vocale

Appuyer longuement sur la touche  (Parler) pour activer Android Auto avec la voix.



## ☒ Commander Android Auto par reconnaissance vocale

Voici des exemples de commandes compatibles avec la reconnaissance vocale :

- Répondre au message de texte.
- Appeler ma femme.
- Naviguer jusqu'à Honda.
- Ecouter de la musique.
- Envoyer un message de texte à ma femme.
- Appeler un fleuriste.

Pour plus d'informations, se reporter à la page d'accueil Android Auto.

La fonction de reconnaissance vocale peut également être activée en appuyant sur l'icône  dans le coin supérieur droit de l'écran.

## iPod/clé USB

Si une erreur se produit pendant la lecture d'un iPod ou d'une clé USB, il se peut que les messages d'erreur suivants s'affichent. S'il s'avère impossible d'effacer le message d'erreur, contacter un réparateur agréé.

Message d'erreur	Solution
<b>Erreur USB<sup>*1</sup></b> <b>Erreur USB<sup>*2</sup></b>	S'affiche en cas d'anomalie du système audio. Vérifier si le périphérique est compatible avec le système audio.
<b>Périphérique USB non reconnu</b> <b>Consulter le guide utilisateur.*1</b> <b>Une erreur de chargement s'est produite avec un périphérique USB connecté. Se garer en lieu sûr et vérifier la compatibilité du périphérique et du câble USB, puis faire une nouvelle tentative.*2</b>	S'affiche lorsqu'un dispositif incompatible est connecté. Déconnecter le dispositif. Eteindre et rallumer le système audio. Ne pas rebrancher le dispositif à l'origine de l'erreur.
<b>Vers. non compatible<sup>*1</sup></b> <b>Version non compatible<sup>*2</sup></b>	S'affiche lors du branchement d'un iPod n'étant pas pris en charge. S'il s'affiche lors du branchement d'un iPod pris en charge, mettre le logiciel de l'iPod à jour à la version la plus récente.
<b>Essai re-connexion<sup>*1</sup></b> <b>Réessayer connexion<sup>*2</sup></b>	S'affiche lorsque le système ne reconnaît pas l'iPod. Rebrancher l'iPod.
<b>Lecture fichier impossible<sup>*1</sup></b> <b>Fichier illisible<sup>*2</sup></b>	S'affiche lorsque les fichiers enregistrés sur la clé USB sont protégés par le droit d'auteur ou qu'un format n'est pas pris en charge. Ce message d'erreur apparaît pendant environ trois secondes, puis le morceau suivant est automatiquement diffusé.
<b>Aucune chanson<sup>*1</sup></b> <b>Aucune donnée<sup>*2</sup></b>	<b>Lecture d'un iPod</b> S'affiche lorsque l'iPod est vide. <b>Clé USB</b> S'affiche lorsque la clé USB est vide ou si elle ne contient aucun fichier MP3, WMA, AAC ou WAV <sup>*2</sup> . <b>iPod et clé USB</b> Vérifier si des fichiers compatibles sont enregistrés sur l'appareil.

\*1 : Modèles avec système audio couleur

\*2 : Modèles avec affichage audio

Message d'erreur	Solution
<b>Non compatible</b> *1, *2	S'affiche lors du branchement d'un dispositif non pris en charge. S'il s'affiche lorsqu'un dispositif pris en charge est branché, le rebrancher.

\*1 : Modèles avec système audio couleur

\*2 : Modèles avec affichage audio

Modèles avec affichage audio

## Android/Applications

Si une erreur se produit pendant l'utilisation du système audio ou d'applications, les messages d'erreur suivants peuvent s'afficher. S'il s'avère impossible d'effacer le message d'erreur, contacter un réparateur agréé.

Message d'erreur*1	Solution
<b>Malheureusement, **** a cessé de fonctionner.</b>	Une erreur s'est produite au sein de l'application, sélectionner <b>OK</b> à l'écran pour fermer l'application.
<b>**** ne répond pas. Souhaitez-vous fermer l'application ?</b>	L'appli ne répond pas. Sélectionner <b>Attendre</b> s'il est possible d'attendre une réponse de l'application un peu plus longtemps. Si elle ne répond pas et que l'attente se prolonge, sélectionner <b>OK</b> pour fermer l'application et la redémarrer. Si le message d'erreur persiste, effectuer une <b>Réinitialisation données d'usine</b> . ➤ <b>Paramètres par défaut</b> P. 426

\*1 : La section \*\*\*\* correspond à différents caractères et change en fonction de l'emplacement où se produit l'erreur.

## Compatibilité iPod, iPhone et clés USB

### Compatibilité de modèles iPod et iPhone

Modèle
iPod (5ème génération)
iPod Classic 80 Go/160 Go (lancé en 2007)
iPod classic 120 Go (lancé en 2008)
iPod classic 160 Go (lancé en 2009)
iPod nano (1ère - 7ème génération) sortis entre 2005 et 2012
iPod touch (1ère - 5ème génération) sortis entre 2007 et 2012
iPhone 3G/iPhone 3GS/iPhone 4/iPhone 4S/iPhone 5/iPhone 5c* <sup>1</sup> /iPhone 5s* <sup>1</sup> /iPhone 6* <sup>1</sup> / iPhone 6 Plus* <sup>1</sup>

\*1 : Modèles avec affichage audio

### Clés USB

- Utiliser de préférence une clé USB de 256 Mo ou plus.
- Il se peut que certains lecteurs audio numériques ne soient pas compatibles.
- Il se peut que certaines clés USB (par ex. appareil avec verrouillage de sécurité) ne fonctionnent pas.
- Il se peut que certains fichiers de logiciel ne permettent pas la lecture audio ou l'affichage des données de texte.
- Il se peut que certaines versions des formats MP3, WMA, AAC ou WAV\* ne soient pas compatibles.

### Compatibilité de modèles iPod et iPhone

Il se peut que le système audio ne fonctionne pas avec toutes les versions de logiciel de ces appareils.

### Clés USB

Les fichiers enregistrés sur la clé USB sont lus dans l'ordre d'enregistrement. Cet ordre peut différer de celui apparaissant sur votre PC ou appareil.

Modèles avec affichage audio

**Périphériques recommandés**

<b>Support</b>	Clé USB	
<b>Profil (version MP4)</b>	Niveau de base 3 (MPEG4-AVC), niveau simple 5 (MPEG4)	
<b>Extension de fichier (version MP4)</b>	.mp4/.m4v	
<b>Codec audio compatible</b>	AAC	MP3
<b>Codec vidéo compatible</b>	MPEG4-AVC (H.264)	MPEG4 (norme ISO/IEC 14496 Partie 2)
<b>Débit binaire</b>	10 Mbit/s (MPEG4-AVC)	8 Mbit/s (MPEG4)
<b>Image maximum</b>	720 x 576 pixels	



Modèles avec affichage audio

## Informations légales sur Apple CarPlay/Android Auto

### DECLARATIONS DE RESPONSABILITE/LICENCE DU MANUEL D'UTILISATION

L'UTILISATION D'APPLE CARPLAY EST SOUMISE A L'ACCEPTATION DES CONDITIONS D'UTILISATION CARPLAY INCLUSES DANS LES CONDITIONS D'UTILISATION D'APPLE IOS. EN RESUME, LES CONDITIONS D'UTILISATION DE CARPLAY DEGAGENT APPLE ET SES PRESTATAIRES DE SERVICES DE TOUTE RESPONSABILITE EN CAS DE DEFAILLANCE PONCTUELLE OU CONTINUE DES SERVICES, LIMITENT STRICTEMENT LES AUTRES RESPONSABILITES D'APPLE ET DE SES PRESTATAIRES DE SERVICES, DECRIVENT LE TYPE D'INFORMATIONS CONCERNANT L'UTILISATEUR RECUEILLIES ET STOCKEES PAR APPLE ET SES PRESTATAIRES DE SERVICES (Y COMPRIS, PAR EXEMPLE, L'EMPLACEMENT DU VEHICULE, LA VITESSE DU VEHICULE ET L'ETAT DU VEHICULE) ET AVERTISSENT DE CERTAINS RISQUES POSSIBLES LIES A L'UTILISATION DE CARPLAY, Y COMPRIS LA POSSIBILITE DE DISTRACTION DU CONDUCTEUR. CONSULTER LA POLITIQUE DE CONFIDENTIALITE D'APPLE POUR PLUS DE DETAILS CONCERNANT L'UTILISATION ET LE TRAITEMENT FAIT PAR D'APPLE DES DONNEES COLLECTEES PAR CARPLAY.

L'UTILISATION D'ANDROID AUTO EST SOUMISE AUX CONDITIONS D'UTILISATION AUTO ANDROID QUI DOIVENT ETRE ACCEPTEES AU MOMENT OÙ L'APPLICATION ANDROID AUTO EST TELECHARGEE SUR VOTRE TELEPHONE ANDROID. EN RESUME, LES CONDITIONS D'UTILISATION D'ANDROID AUTO DEGAGENT GOOGLE ET SES PRESTATAIRES DE SERVICES DE TOUTE RESPONSABILITE EN CAS DE DEFAILLANCE PONCTUELLE OU CONTINUE DES SERVICES, LIMITENT STRICTEMENT LES AUTRES RESPONSABILITES DE GOOGLE ET DE SES PRESTATAIRES DE SERVICES, DECRIVENT LE TYPE D'INFORMATIONS CONCERNANT L'UTILISATEUR RECUEILLIES ET STOCKEES PAR APPLE ET SES PRESTATAIRES DE SERVICES (Y COMPRIS, PAR EXEMPLE, L'EMPLACEMENT DU VEHICULE, LA VITESSE DU VEHICULE ET L'ETAT DU VEHICULE) ET AVERTISSENT DE CERTAINS RISQUES POSSIBLES LIES A L'UTILISATION D'ANDROID AUTO, Y COMPRIS LA POSSIBILITE DE DISTRACTION DU CONDUCTEUR. CONSULTER LA POLITIQUE DE CONFIDENTIALITE DE GOOGLE POUR PLUS DE DETAILS CONCERNANT L'UTILISATION ET LE TRAITEMENT FAIT PAR GOOGLE DES DONNEES COLLECTEES PAR ANDROID AUTO.

## EXCLUSION DE GARANTIES ; LIMITATION DE RESPONSABILITE





VOUS RECONNAISSEZ EXPRESSEMENT ET ACCEPTEZ QUE L'UTILISATION D'APPLE CARPLAY OU ANDROID AUTO (LES « APPLICATIONS ») RESTE A VOS RISQUES ET PERILS ET QUE VOUS PRENEZ A VOTRE CHARGE LA TOTALITE DES RISQUES DE QUALITE SATISFAISANTE, DE PERFORMANCES, D'EXACTITUDE ET D'EFFORT DANS TOUTE LA MESURE PERMISE PAR LA LEGISLATION APPLICABLE, ET QUE LES APPLICATIONS ET LES INFORMATIONS LES CONCERNANT SONT FOURNIES « TELLES QUELLES » ET « EN L'ETAT », AVEC TOUS LEURS DEFAUTS ET SANS AUCUNE GARANTIE D'AUCUNE SORTE, HONDA DECLINANT TOUTE GARANTIE ET AUTRES CONDITIONS QUANT AUX APPLICATIONS ET AUX INFORMATIONS LES CONCERNANT, EXPRESSE, TACITE, LEGALE OU AUTRE, Y COMPRIS MAIS SANS S'Y LIMITER, LES GARANTIES IMPLICITES ET/OU CONDITIONS DE QUALITE MARCHANDE, DE QUALITE SATISFAISANTE, D'APTITUDE A UN USAGE PARTICULIER, D'EXACTITUDE, DE JOUISSANCE PAISIBLE ET DE NON VIOLATION DES DROITS DES TIERS. AUCUNE INFORMATION ORALE OU ECRITE OU CONSEIL DONNE PAR HONDA OU UN REPRESENTANT AUTORISE NE SAURAIT CONSTITUER UNE GARANTIE. NOTAMMENT ET SANS LIMITATION, HONDA DECLINE TOUTE GARANTIE CONCERNANT L'EXACTITUDE DES DONNEES FOURNIES PAR LES APPLICATIONS, TELLES QUE L'EXACTITUDE DE L'ITINERAIRE, DU TEMPS DE TRAJET ESTIME, DES LIMITES DE VITESSE, DES CONDITIONS ROUTIERES, DES ACTUALITES, DE LA METEO, DU TRAFIC OU AUTRES CONTENUS FOURNIS PAR APPLE, GOOGLE, LEURS SOCIETES AFFILIEES OU DES TIERS FOURNISSEURS ; HONDA NE GARANTIT PAS CONTRE LA PERTE DE DONNEES D'APPLICATION, QUI PEUVENT ETRE PERDUES A TOUT MOMENT ; HONDA NE GARANTIT PAS QUE LES APPLICATIONS OU LES SERVICES FOURNIS PAR SON INTERMEDIAIRE SERONT FOURNIS EN TOUT TEMPS NI QU'UN OU TOUS LES SERVICES SERONT DISPONIBLES A TOUT MOMENT OU TOUT EMBLACEMENT DONNE. PAR EXEMPLE, LES SERVICES PEUVENT ETRE SUSPENDUS OU INTERROMPUS SANS PREAVIS POUR DES RAISONS DE REPARATION, D'ENTRETIEN, DE CORRECTIFS DE SECURITE, DE MISES A JOUR, ETC., DE MEME QUE LES SERVICES PEUVENT ETRE INDISPONIBLES DANS VOTRE REGION OU LOCALITE, ETC. DE PLUS, VOUS COMPRENEZ QUE LES CHANGEMENTS DANS LA TECHNOLOGIE DE TIERS OU LA LEGISLATION EN VIGUEUR PEUT RENDRE LES SERVICES ET/OU LES APPLICATIONS OBSOLETES ET/OU INUTILISABLES.

DANS LA MESURE OÙ LA LOI NE L'INTERDIT PAS, HONDA OU SES SOCIETES AFFILIEES NE SAURAIENT ETRE TENUS RESPONSABLES DE TOUTE BLESSURE OU TOUT DOMMAGE ACCIDENTEL, SPECIAL, INDIRECT OU CONSECUTIF DE QUELQUE NATURE QUE CE SOIT, Y COMPRIS MAIS SANS S'Y LIMITER, LES PERTES DE PROFITS, LA CORRUPTION OU LA PERTE DE DONNEES, LES DEFAUTS DE TRANSMISSION OU RECEPTION DE DONNEES, L'INTERRUPTION DE L'ACTIVITE COMMERCIALE EN COURS OU TOUT AUTRE DOMMAGE OU PERTE COMMERCIALE, DECOULANT DE OU LIES A L'APPLICATION OU L'UTILISATION OU L'IMPOSSIBILITE D'UTILISER LES APPLICATIONS OU LES INFORMATIONS LES CONCERNANT, QUELLE QUE SOIT LEUR ORIGINE ET INDEPENDAMMENT DE LA THESE DE LA RESPONSABILITE (CONTRACTUELLE, DELICTUEUSE OU AUTRE) ET MEME SI HONDA AVAIT ETE INFORME DE LA POSSIBILITE DE TELS DOMMAGES. CERTAINES REGIONS ET PAYS N'AUTORISENT PEUT-ETRE PAS QU'ON LIMITE OU QU'ON EXCLUE LA RESPONSABILITE EN DOMMAGES-INTERETS, DE SORTE QUE CES LIMITATIONS ET EXCLUSIONS PEUVENT NE PAS S'APPLIQUER A VOUS. LES LIMITATIONS QUI PRECEDENT S'APPLIQUENT MEME SI LES REMEDES SUSMENTIONNES N'ONT PAS TOUCHE LEUR BUT ESSENTIEL

## Concernant les licences Open Source

Pour voir les informations de licence open source, procéder comme suit.

### Modèles avec système audio couleur

1. Appuyer sur la touche **MENU/CLOCK**.
2. Tourner  pour sélectionner **Réglages**, puis appuyer sur .
3. Tourner  pour sélectionner **Licences OSS**, puis appuyer sur .

### Modèles avec affichage audio

1. Sélectionner .
2. Sélectionner **Paramètres**.
3. Sélectionner **Système**.
4. Sélectionner l'onglet **Autres**.
5. Sélectionner **Informations détaillées**.
6. Sélectionner **A propos du périphérique**.
7. Sélectionner **Mentions légales**.
8. Sélectionner **Licences open source**.

### ►► Concernant les licences Open Source

#### Modèles avec système audio couleur

LICENCE : Copyright © 2001 Bob Trower, Trantor Standard Systems Inc.

Une autorisation est accordée, à titre gratuit, à toute personne obtenant une copie de ce logiciel et les fichiers de documentation connexe (le « logiciel »), d'utiliser le Logiciel sans restriction, y compris mais sans s'y limiter, d'utiliser, de copier, modifier, fusionner, publier, distribuer, sous-licencier et/ou vendre des copies du Logiciel et de permettre à toute personne prenant possession du Logiciel de bénéficier de cette autorisation dans la limite des conditions suivantes :



La notification de copyright ci-dessus et la présente autorisation seront inscrites sur toutes les copies ou parties substantielles du Logiciel.

LE LOGICIEL EST FOURNI « EN L'ETAT », SANS GARANTIE D'AUCUNE SORTE, EXPRESSE OU IMPLICITE, Y COMPRIS MAIS SANS S'Y LIMITER, LES GARANTIES DE QUALITE MARCHANDE OU D'APTITUDE A UNE UTILISATION PARTICULIERE ET DE NON INFRACTION. EN AUCUN CAS LES AUTEURS OU LES TITULAIRES DES DROITS DE COPYRIGHT NE SAURAIENT ETRE TENUS RESPONSABLES POUR TOUTE RECLAMATION, DOMMAGE OU AUTRE RESPONSABILITE, Y COMPRIS DANS LE CADRE D'UNE RESPONSABILITE CONTRACTUELLE, DELICTUEUSE OU AUTRE, OU EN LIEN DIRECT OU INDIRECT AVEC LE LOGICIEL, SON UTILISATION OU LES AUTRES USAGES QUI EN SERAIENT FAITS.

Utiliser l'écran Audio/Informations pour personnaliser certaines fonctions.

**Modèles avec système audio couleur**

## ■ Personnalisation d'une fonction

Lorsque le véhicule est à l'arrêt, le contacteur d'allumage en position MARCHÉ , appuyer sur la touche **MENU/CLOCK**, puis sélectionner **Paramètres**. Pour personnaliser les paramètres du téléphone, appuyer sur le bouton , puis sélectionner **Réglage tél.**

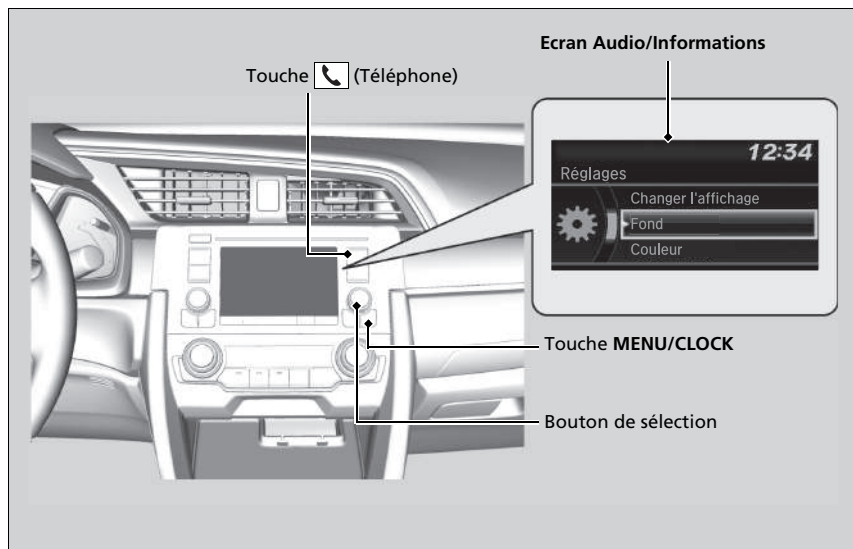

## ☒ Fonctions personnalisées

Lors de la personnalisation des réglages :

- S'assurer que le véhicule est complètement arrêté.

**Modèles à transmission à variation continue**

- Basculer vers .

**Modèles avec boîte de vitesses manuelle**

- Serrer le frein de stationnement.

## ☒ Personnalisation d'une fonction

Ces informations indiquent comment utiliser le bouton de sélection.

Tourner  pour sélectionner.

Appuyer sur  pour valider.

Pour personnaliser les autres fonctions, sélectionner

**Réglages**, tourner , puis appuyer sur .

☒ **Liste des options personnalisables** P. 391

Modèles avec système audio couleur

■ Procédure de personnalisation

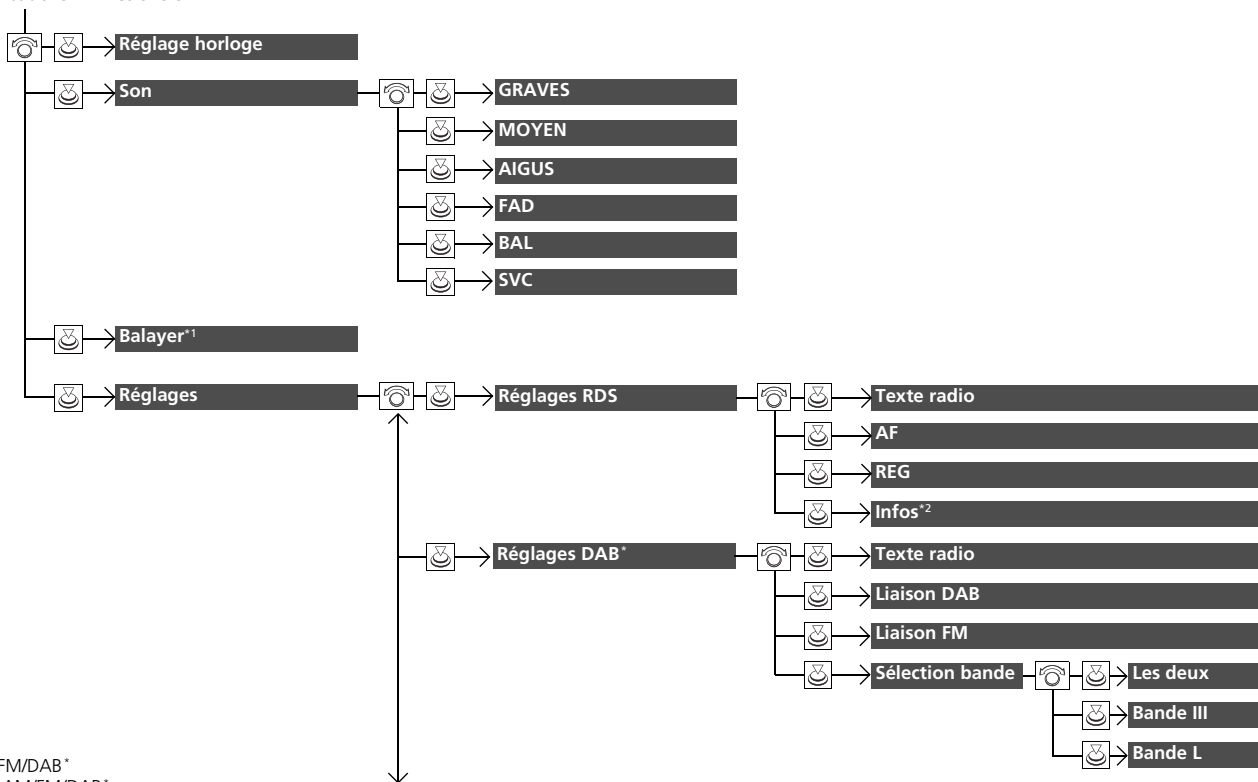

Appuyer sur la touche MENU/CLOCK.

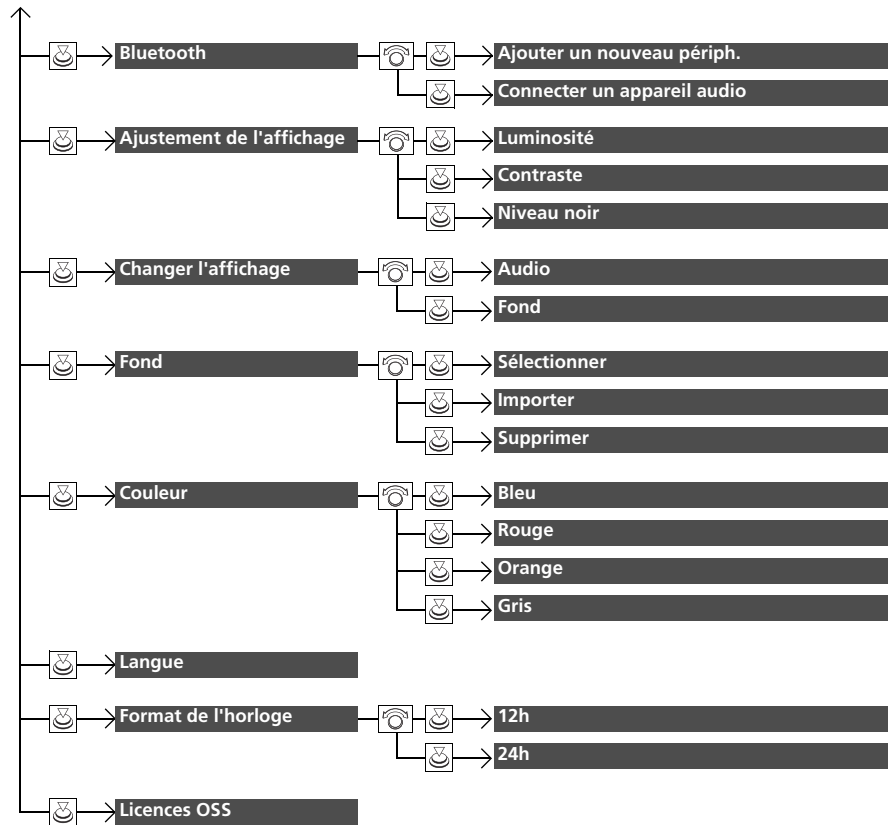

\*1 : Mode AM/FM/DAB\*

\*2 : Sauf mode AM/FM/DAB\*



Appuyer sur la touche  et tourner  pour sélectionner **Réglage tél.**, puis appuyer sur .

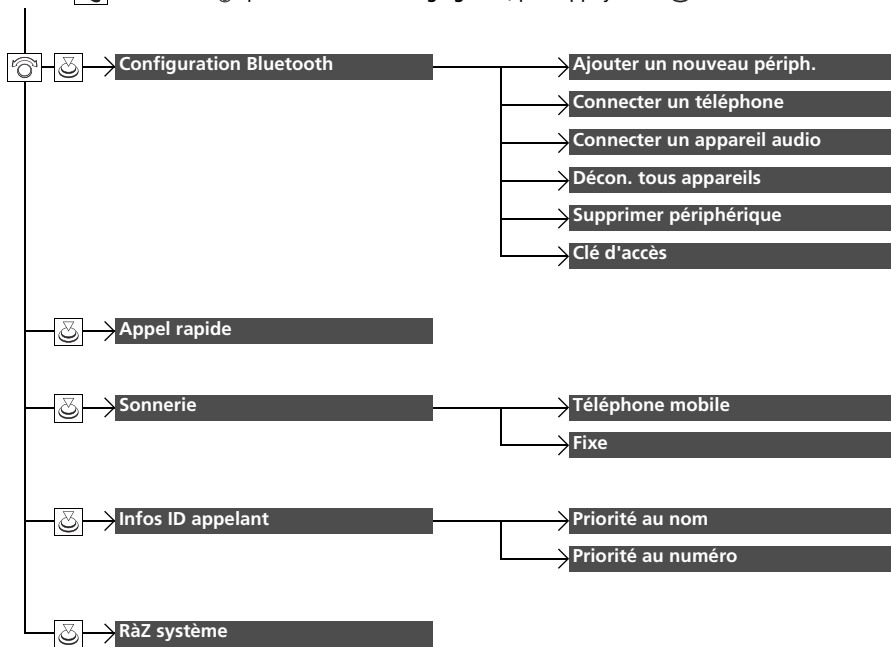

Modèles avec système audio couleur

■ Liste des options personnalisables

Groupe de réglages	Fonctions personnalisables	Description	Réglages possibles	
<b>Réglage horloge</b>		Règle l'horloge. ➤ <b>Horloge</b> P. 182	—	
	<b>Son</b>	<b>GRAVES</b>		
		<b>MOYEN</b>		
		<b>AIGUS</b>	Ajuste les réglages du volume des haut-parleurs.	—
		<b>FAD</b>	➤ <b>Réglage du son</b> P. 293	
<b>BAL</b>				
<b>Réglages</b>	<b>SVC</b>			
	<b>Mode AM/FM/DAB*</b>	Permet de sélectionner le mode Balayer.	—	
	<b>Balayer</b>	➤ <b>Balayer</b> P. 300, 302		
	<b>Réglages RDS</b>	<b>Texte radio</b>	Affiche les informations du texte radio de la station RDS sélectionnée.	Activé/Désactivé*1
		<b>AF</b>	Cette fonction change automatiquement la fréquence diffusant la même station au fur et à mesure des changements de région.	Activé*1/Désactivé
<b>REG</b>		Cette fonction maintient la fréquence des stations dans la zone concernée même si le signal devient faible.	Activé*1/Désactivé	
<b>Sauf mode AM/FM/DAB*</b>		S'active et se désactive automatiquement pour basculer sur un programme d'infos.	Activé/Désactivé*1	
	<b>Infos</b>			

\*1 : Réglage par défaut



Groupe de réglages	Fonctions personnalisables	Description	Réglages possibles	
Réglages	Réglages DAB*	<b>Texte radio</b>	Affiche les informations du texte radio de la station DAB sélectionnée.	Activé/Désactivé*1
		<b>Liaison DAB</b>	Spécifie si le système recherche automatiquement la même station dans l'ensemble, et bascule sur cette dernière.	Activé*1/Désactivé
		<b>Liaison FM</b>	Spécifie si le système trouve la même station dans une bande FM, et bascule automatiquement sur cette bande.	Activé*1/Désactivé
		<b>Sélection bande</b>	Sélectionne des bandes spécifiques pour réduire le temps de mise à jour des listes et de recherche de station.	<b>Les deux*1/Bande III/ Bande L</b>
	Bluetooth	<b>Ajouter un nouveau périph.</b>	Jumelle un nouveau téléphone au système HFT, modifie ou efface un téléphone jumelé ou crée un code pour un téléphone jumelé. <b>☑ Réglage du téléphone</b> P. 433	—
		<b>Connecter un appareil audio</b>	Connecte, déconnecte ou jumèle un périphérique audio <i>Bluetooth</i> ® au système HFT.	—
	Ajustement de l'affichage	<b>Luminosité</b>	Modifie la luminosité de l'écran Audio/Informations.	—
		<b>Contraste</b>	Modifie le contraste de l'écran Audio/Informations.	—
		<b>Niveau noir</b>	Modifie le niveau de noir de l'écran Audio/Informations.	—

\*1 : Réglage par défaut

Groupe de réglages	Fonctions personnalisables	Description	Réglages possibles	
Réglages	<b>Changer l'affichage</b>	Modifie le type d'affichage.	<b>Audio</b> <sup>*1</sup> / <b>Fond</b>	
	<b>Fond</b>	<b>Sélectionner</b>	Modifie le type de fond.	<b>Horloge</b> <sup>*1</sup> / <b>Image 1/ Image 2/Image 3</b>
		<b>Importer</b>	Importe un fichier image pour un nouveau fond. ➤ <b>Réglage du fond</b> P. 291	—
		<b>Supprimer</b>	Supprime un fichier image de fond.	<b>Image 1</b> <sup>*1</sup> / <b>Image 2/ Image 3</b>
	<b>Couleur</b>	Modifie la couleur d'arrière-plan de l'écran Audio/ Informations.	<b>Blue</b> <sup>*1</sup> / <b>Rouge/Orange/ Gris</b>	
	<b>Langue</b>	Change la langue d'affichage.	<b>Anglais</b> <sup>*1</sup> ou <b>Turc</b> <sup>*1</sup> : Voir les autres langues sélectionnables sur l'écran.	
	<b>Format de l'horloge</b>	Sélectionne l'affichage de horloge numérique de 12 h à 24 h.	<b>12 h</b> <sup>*1</sup> / <b>24 h</b>	
<b>Licences OSS</b>	Affiche les informations légales.	—		



\*1 : Réglage par défaut

Groupe de réglages	Fonctions personnalisables	Description	Réglages possibles	
<b>Réglage tél.</b>	<b>Configuration Bluetooth</b>	<b>Ajouter un nouveau périph.</b>	Jumelle un nouveau téléphone au HFT. ☒ <b>Réglage du téléphone</b> P. 433	—
		<b>Connecter un téléphone</b>	Jumelle un nouveau téléphone ou connecte un téléphone jumelé au HFT. ☒ <b>Réglage du téléphone</b> P. 433	—
		<b>Connecter un appareil audio</b>	Connecte un dispositif audio <i>Bluetooth</i> ® au HFT.	—
		<b>Décon. tous appareils</b>	Déconnecte un téléphone jumelé du HFT.	—
		<b>Supprimer périphérique</b>	Supprime un téléphone jumelé.	—
	<b>Clé d'accès</b>	Entre et modifie un code pour un téléphone jumelé.	—	
	<b>Appel rapide</b>	Modifie, ajoute ou efface un numéro abrégé. ☒ <b>Appel rapide</b> P. 442	—	
	<b>Sonnerie</b>	Sélectionne la sonnerie.	<b>Téléphone portable</b> *1/ <b>Fixe</b>	
	<b>Infos ID appelant</b>	Donne la priorité au nom de l'appelant ou au numéro de téléphone comme ID de l'appelant.	<b>Priorité au nom</b> *1/ <b>Priorité au numéro</b>	
	<b>RàZ système</b>	Permet d'annuler/réinitialiser toutes les options personnalisées dans le groupe <b>Réglage tél.</b> par défaut.	—	

\*1 : Réglage par défaut

Modèles avec affichage audio

■ **Personnalisation d'une fonction**

Lorsque le véhicule est à l'arrêt et le contacteur d'allumage en position MARCHE \*1, sélectionner  et **Paramètres**, puis sélectionner une option.

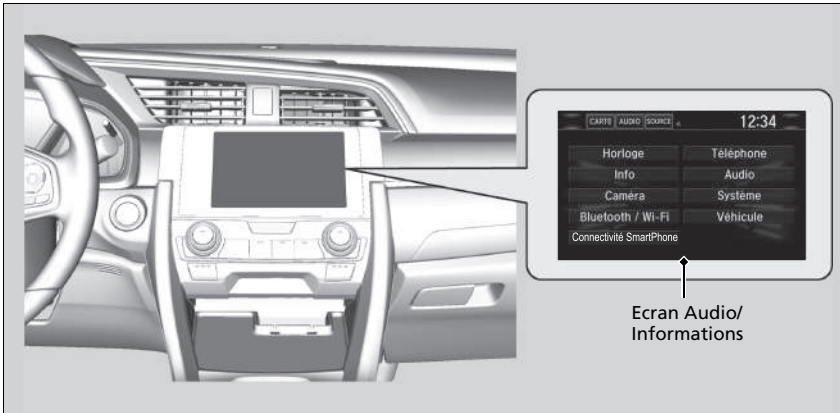

►► Fonctions personnalisées

Lors de la personnalisation des réglages :

- S'assurer que le véhicule est complètement arrêté.

Modèles à transmission à variation continue

- Basculer vers .

Modèles avec boîte de vitesses manuelle

- Serrer le frein de stationnement.

Pour personnaliser d'autres fonctions, sélectionner

**Réglages.**

- **Liste des options personnalisables** P. 404

\*1 : Les modèles équipés du système d'accès sans clé ont une touche **ENGINE START/STOP** au lieu d'un contacteur d'allumage.

Modèles avec affichage audio

■ Procédure de personnalisation

Sélectionner **Réglages.**



Fonctions

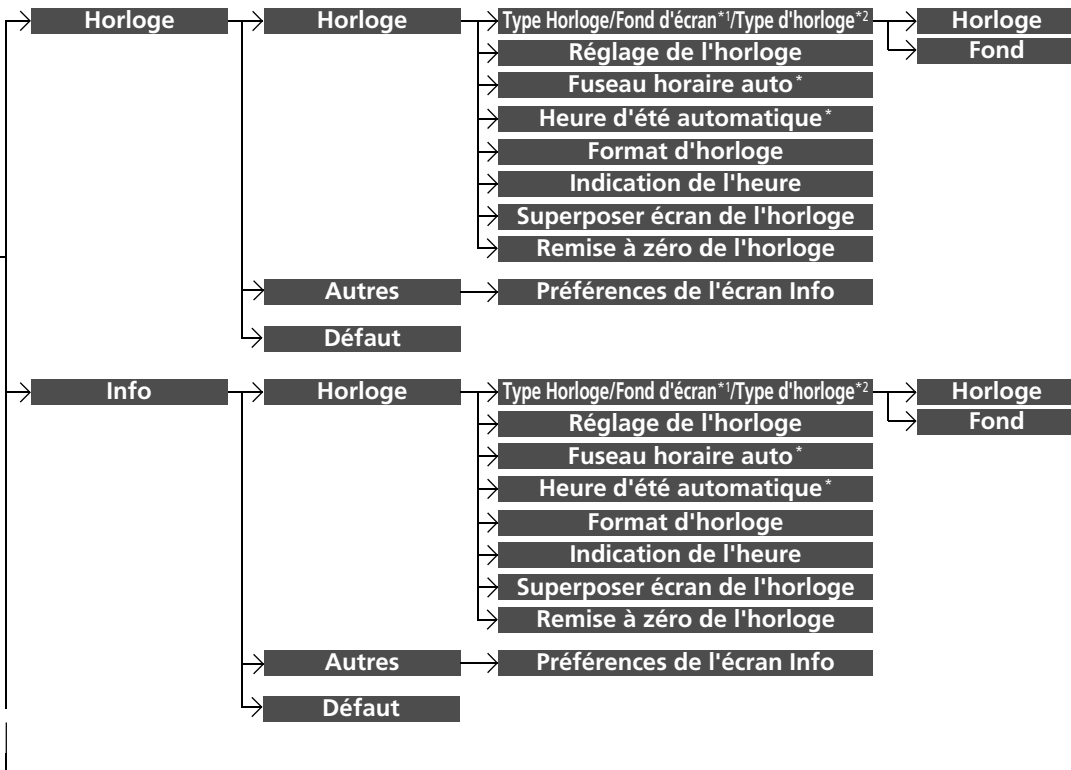

\*1 : Ne s'affiche pas lorsque le design de l'interface de l'écran est modifié.  
 \*2 : S'affiche uniquement lorsque le design de l'interface de l'écran est modifié.

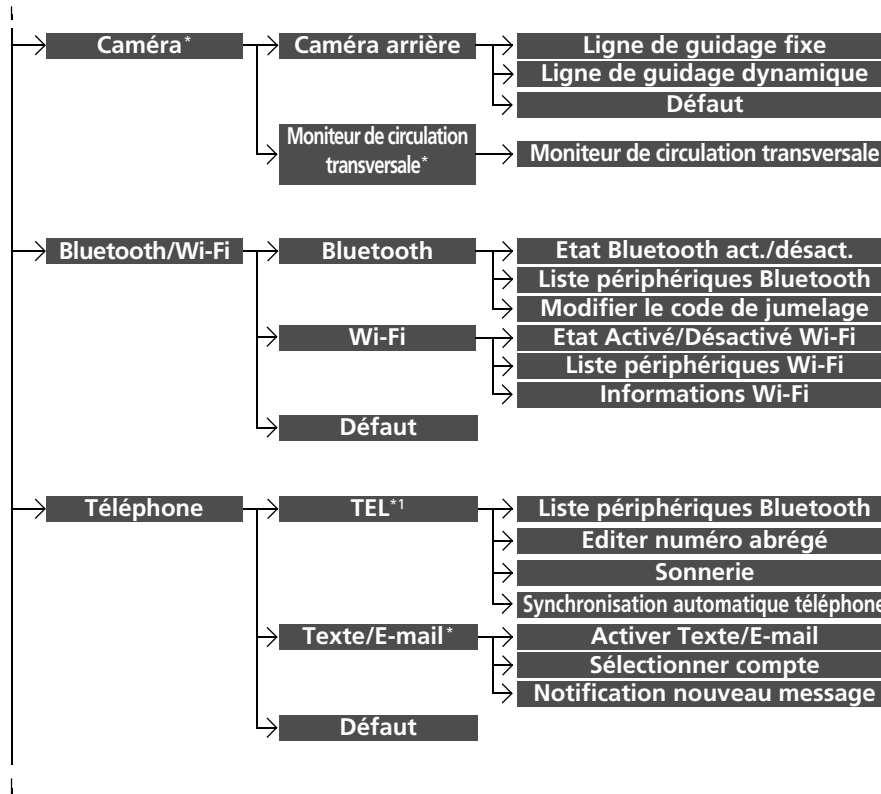

\*1 : L'onglet **TEL** est présent selon les modèles.

\* Non disponible sur tous les modèles

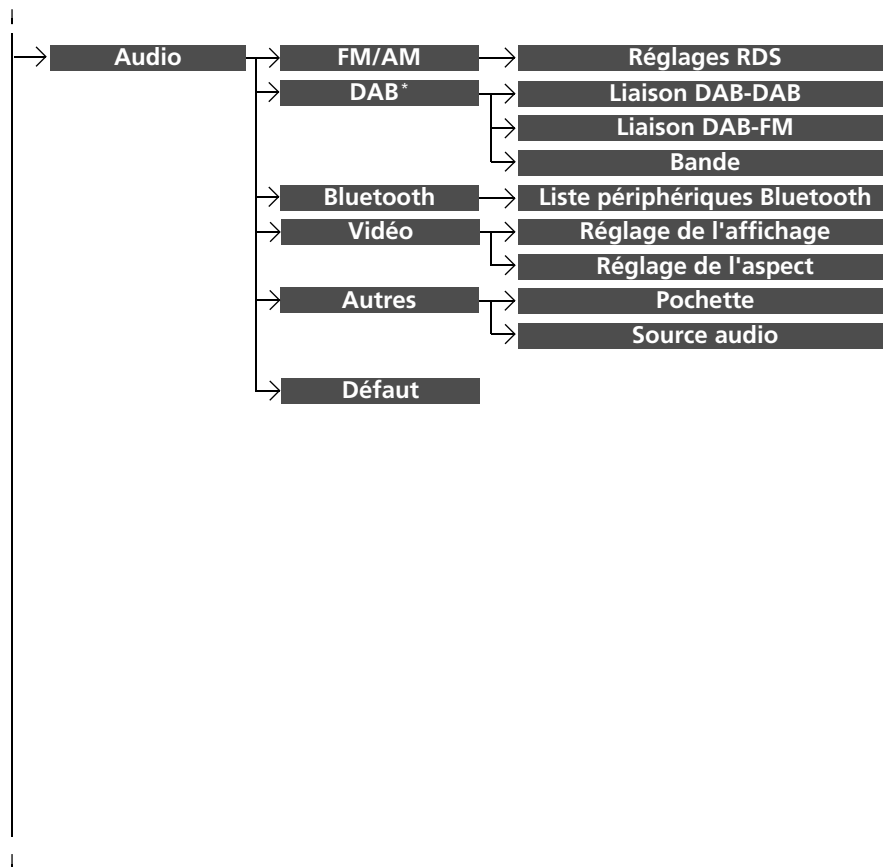

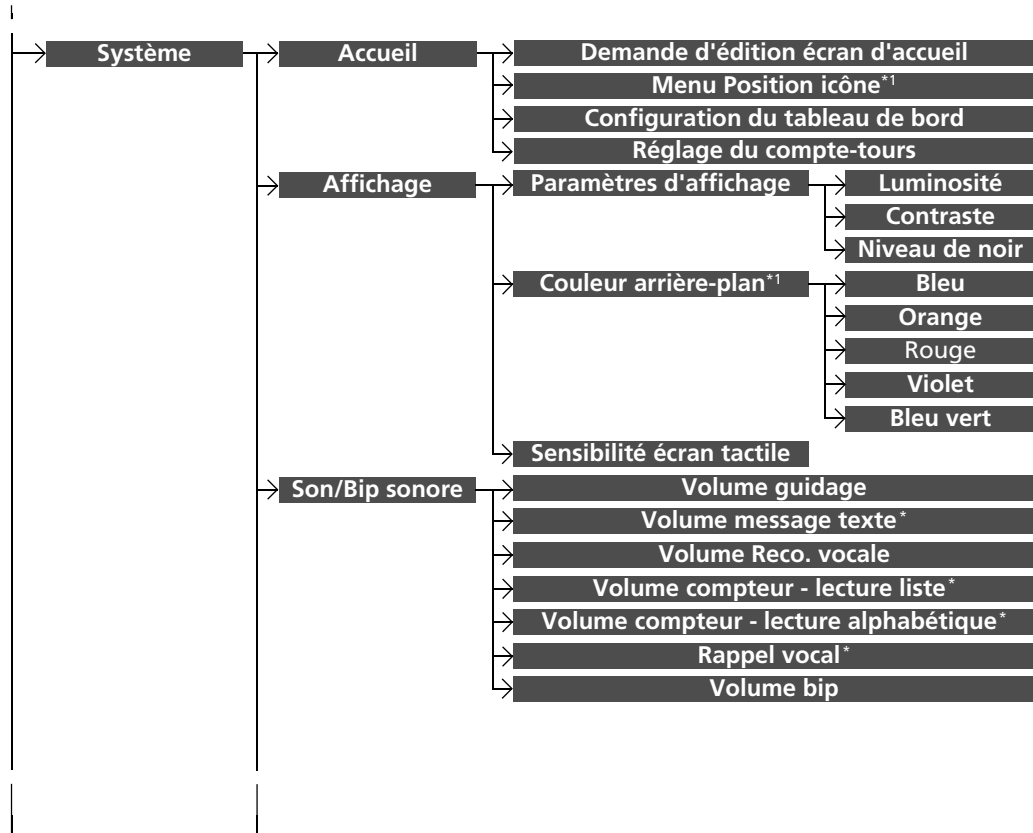

\*1 : S'affiche uniquement lorsque le design de l'interface de l'écran est modifié.

\* Non disponible sur tous les modèles



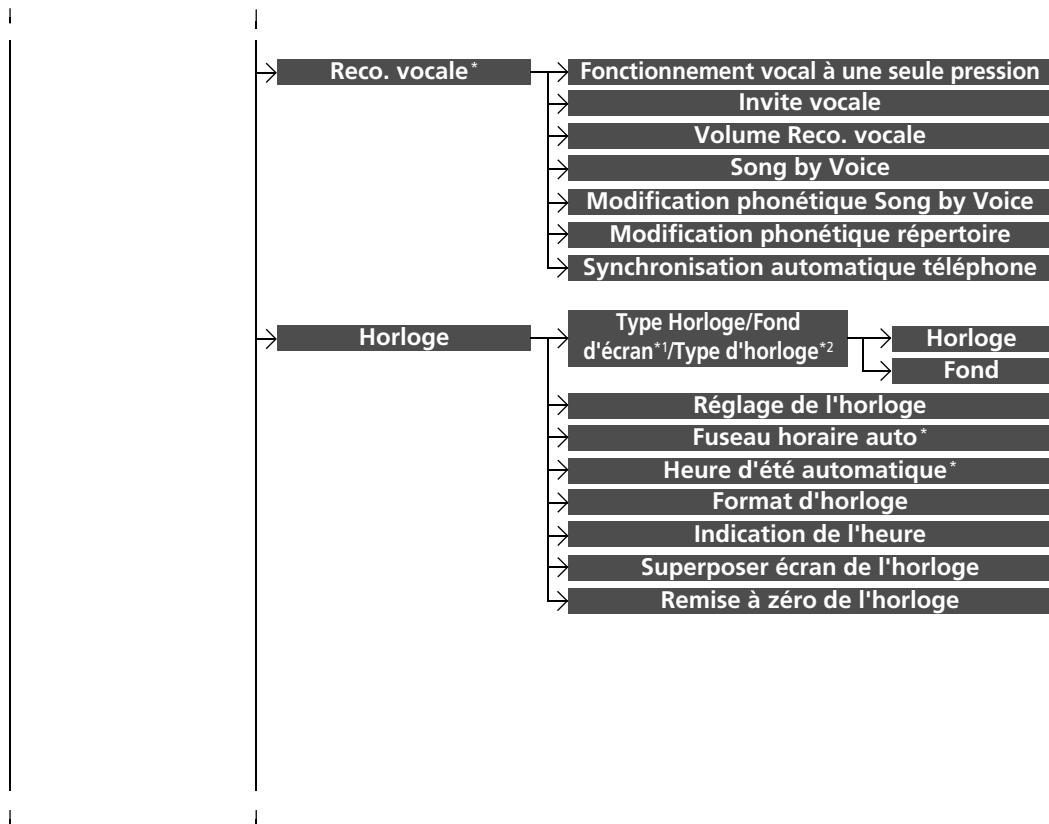

\*1 : Ne s'affiche pas lorsque le design de l'interface de l'écran est modifié.

\*2 : S'affiche uniquement lorsque le design de l'interface de l'écran est modifié.

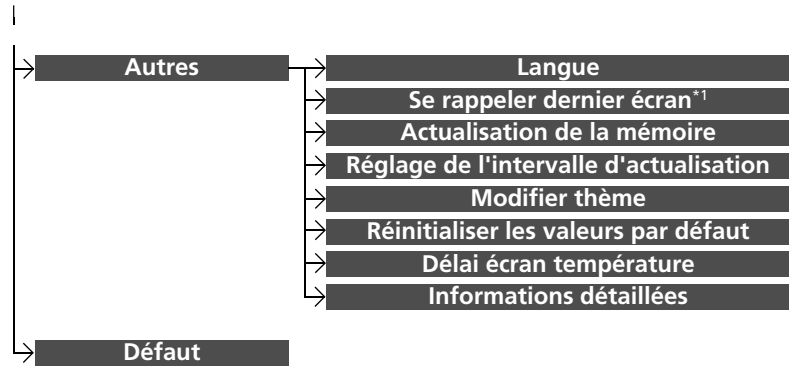

\*1 : Ne s'affiche pas lorsque le design de l'interface de l'écran est modifié.

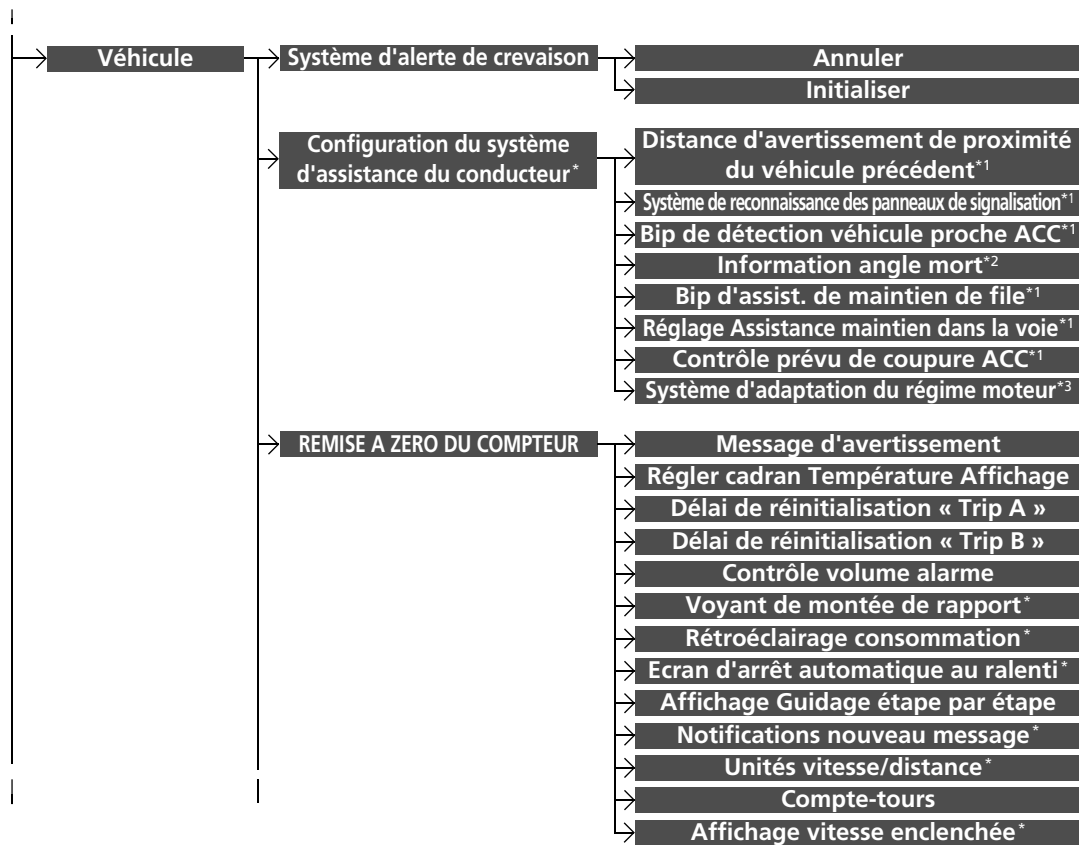

\*1 : Modèles avec CMBS

\*2 : Modèles avec système de surveillance de l'angle mort (BSI)

\*3 : Modèles avec moteur 2,0 l

\* Non disponible sur tous les modèles

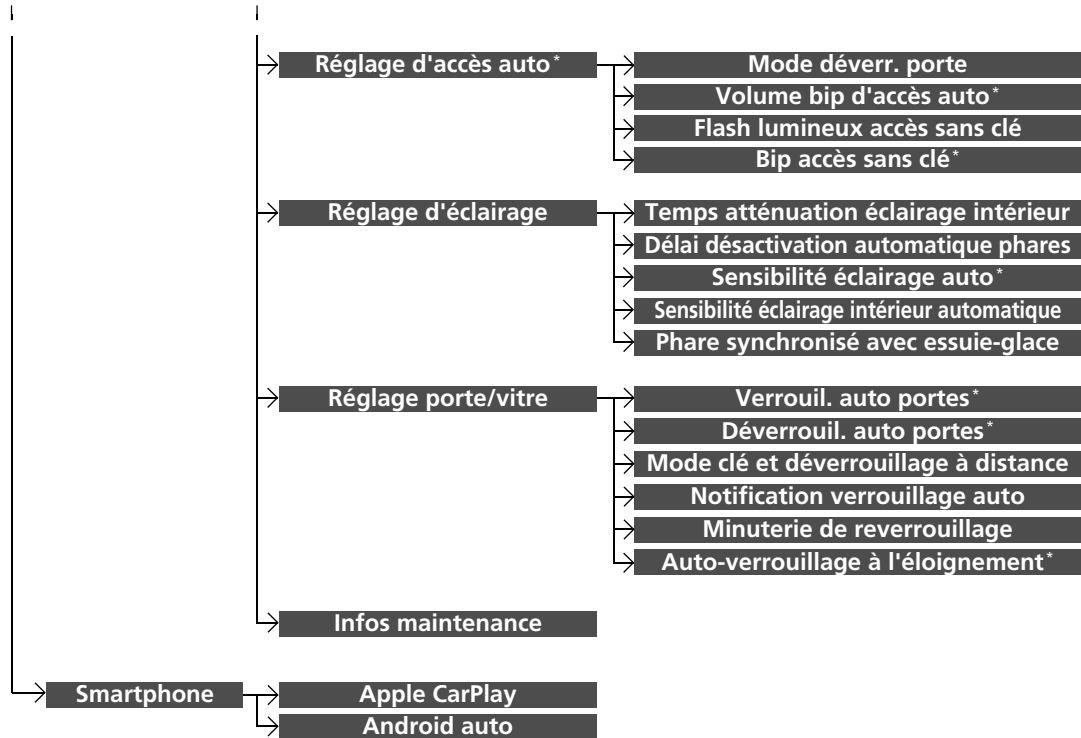

\* Non disponible sur tous les modèles

Modèles avec affichage audio

■ Liste des options personnalisables

Groupe de réglages	Fonctions personnalisables	Description	Réglages possibles	
Horloge	Type Horloge/ Fond d'écran*1/ Type d'horloge*2	Horloge Fond		
	Réglage de l'horloge			
	Fuseau horaire auto*			
	Heure d'été automatique*	Voir <b>Info</b> à la P. 405		
	Format d'horloge			
	Indication de l'heure			
	Superposer écran de l'horloge			
	Remise à zéro de l'horloge			
	Autres	Préférences de l'écran Info		
	Défaut		Annule/réinitialise toutes les options personnalisées dans le groupe des paramètres <b>Horloge</b> par défaut.	Oui/Non

\*1 : Ne s'affiche pas lorsque le design de l'interface de l'écran est modifié.

\*2 : S'affiche uniquement lorsque le design de l'interface de l'écran est modifié.

Groupe de réglages	Fonctions personnalisables		Description	Réglages possibles	
Info	Horloge	Type Horloge/ Fond d'écran* <sup>2</sup> / Type d'horloge* <sup>3</sup>	Horloge	Modifie le type d'affichage de l'horloge.	Analogique/ Numérique* <sup>1</sup> /Petite numérique/ Désactiver
			Fond	<ul style="list-style-type: none"> <li>• Modifie le type de fond.</li> <li>• Importe un fichier image pour un nouveau fond.</li> <li>• Supprime un fichier image de fond.</li> </ul>	Vide/Galaxie* <sup>1</sup> / Métallique
		Réglage de l'horloge		Règle l'horloge.	—
		Fuseau horaire auto*		Règle automatiquement l'horloge en cas de changement de fuseau horaire pendant la conduite.	Activé* <sup>1</sup> /Désactivé
		Heure d'été automatique*		Sélectionner <b>Activé</b> pour que le GPS règle automatiquement l'horloge à l'heure d'été. Sélectionner <b>Désactivé</b> pour annuler cette fonction.	Activé* <sup>1</sup> /Désactivé
		Format d'horloge		Sélectionne l'affichage de horloge numérique de 12 h à 24 h.	12 h* <sup>1</sup> /24 h
		Indication de l'heure		Spécifie si l'affichage de l'horloge s'active.	Activé* <sup>1</sup> /Désactivé
		Superposer écran de l'horloge		Modifie la disposition de l'affichage de l'horloge.	En haut à droite* <sup>1</sup> /En haut à gauche/En bas à droite/En bas a gauche / Désactiver
		Remise à zéro de l'horloge		Rétablit les réglages par défaut de l'horloge.	Oui/Non

\*1 : Réglage par défaut

\*2 : Ne s'affiche pas lorsque le design de l'interface de l'écran est modifié.



\*3 : S'affiche uniquement lorsque le design de l'interface de l'écran est modifié.

\* Non disponible sur tous les modèles

suite page suivante

Groupe de réglages	Fonctions personnalisables		Description	Réglages possibles
Info	Autres	<b>Préférences de l'écran Info</b>	Sélectionne le menu supérieur lorsque <b>Info</b> est sélectionné. <ul style="list-style-type: none"> <li>• <b>Info haut</b> : un menu résumé s'affiche.</li> <li>• <b>Menu info</b> : un menu complet s'affiche.</li> <li>• <b>Désactivé</b> : aucun menu ne s'affiche.</li> </ul>	<b>Info haut/Menu info</b> *1/ <b>Désactivé</b>
	Défaut		Annule/Réinitialise toutes les options personnalisées dans le groupe des paramètres <b>Info</b> par défaut.	<b>Oui/Non</b>
Caméra*		<b>Ligne de guidage fixe</b>	Spécifie si les lignes de guidage fixes apparaissent ou non sur le moniteur de la caméra arrière. ➤ <b>Caméra arrière multi-vues</b> * P. 636	<b>Activé</b> *1/ <b>Désactivé</b>
	Caméra arrière	<b>Ligne de guidage dynamique</b>	Spécifie si les directives correspondent au mouvement du volant. ➤ <b>Caméra arrière multi-vues</b> * P. 636	<b>Activé</b> *1/ <b>Désactivé</b>
		<b>Défaut</b>	Annule/Réinitialise toutes les options personnalisées dans le groupe de paramètres <b>Caméra arrière</b> par défaut.	<b>Oui/Non</b>
	Moniteur de circulation transversale*	<b>Moniteur de circulation transversale</b>	Active et désactive le moniteur de circulation transversale.	<b>Activé</b> *1/ <b>Désactivé</b>

\*1 : Réglage par défaut

Groupe de réglages	Fonctions personnalisables	Description	Réglages possibles	
Bluetooth/ Wi-Fi	<b>Etat Bluetooth act./désact.</b>	Change l'état du <i>Bluetooth</i> ®.	<b>Activé*1/Désactivé</b>	
	<b>Liste périphériques Bluetooth</b>	Appaire un nouveau téléphone au système HFT, modifie ou efface un téléphone apparié.  <b>Réglage du téléphone</b> P. 456	—	
	<b>Modifier le code de jumelage</b>	Modifie un code de jumelage.  <b>Pour changer le code de jumelage</b> P. 457	<b>Aléatoire/Fixe*1</b>	
	<b>Wi-Fi</b>	<b>Etat Activé/Désactivé Wi-Fi</b>	Change le mode Wi-Fi.	<b>Activé/Désactivé*1</b>
		<b>Liste périphériques Wi-Fi</b>	Connecte, déconnecte ou efface le périphérique Wi-Fi.	—
		<b>Informations Wi-Fi</b>	Affiche les informations Wi-Fi de l'unité principale.	—
<b>Défaut</b>	Annule/réinitialise toutes les options personnalisées dans le groupe <b>Bluetooth/Wi-Fi</b> par défaut.		<b>Oui/Non</b>	

\*1 : Réglage par défaut



Groupe de réglages	Fonctions personnalisables	Description	Réglages possibles
Téléphone	<b>Liste périphériques Bluetooth</b>	Appaire un nouveau téléphone au système HFT, connecte ou déconnecte un téléphone apparié. ➤ <b>Réglage du téléphone</b> P. 456	—
	<b>Editer numéro abrégé</b>	Modifie, ajoute ou efface un numéro abrégé. ➤ <b>Appel rapide</b> P. 462	—
	<b>Sonnerie</b>	Sélectionne la sonnerie.	<b>Fixe/Téléphone portable</b> <sup>*1</sup>
	<b>Synchronisation automatique téléphone</b>	Configure les données de l'historique des appels et du répertoire à importer automatiquement lorsqu'un téléphone est apparié au système HFT.	<b>Activé</b> <sup>*1</sup> / <b>Désactivé</b>
	<b>Activer Texte/E-mail</b>	Active et désactive la fonction message de texte/e-mail.	<b>Activé</b> <sup>*1</sup> / <b>Désactivé</b>
	<b>Texte/E-mail</b> <sup>*</sup>	<b>Sélectionner compte</b>	Sélectionne un compte de messagerie de texte ou e-mail.
	<b>Notification nouveau message</b>	Spécifie si une fenêtre contextuelle d'alerte s'affiche lorsque l'HFT reçoit un nouveau message de texte/e-mail.	<b>Activé/Désactivé</b>
<b>Défaut</b>		Annule/Réinitialise toutes les options personnalisées dans le groupe des paramètres <b>Téléphone</b> par défaut.	<b>Oui/Non</b>

\*1 : Réglage par défaut

\*2 : L'onglet **TEL** est présent selon les modèles.

Groupe de réglages	Fonctions personnalisables		Description	Réglages possibles	
<b>Audio</b>	<b>Mode FM/AM</b> <b>FM/AM</b>	<b>Information TA</b>	Active et désactive les informations routières.	<b>Activé/Désactivé</b> *1	
		<b>Réglages RDS</b>	<b>AF</b>	S'active et se désactive pour changer automatiquement la fréquence diffusant la même station au fur et à mesure des changements de zone.	<b>Activé</b> *1/ <b>Désactivé</b>
		<b>REG</b>	S'active et se désactive pour conserver la fréquence des stations dans la zone concernée même si le signal devient faible.	<b>Activé</b> *1/ <b>Désactivé</b>	
		<b>Infos</b>	S'active et se désactive automatiquement pour basculer sur un programme d'infos.	<b>Activé/Désactivé</b> *1	
		<b>Liaison DAB-DAB</b>	Spécifie si le système recherche automatiquement la même station dans l'ensemble, et bascule sur cette dernière.	<b>Activé</b> *1/ <b>Désactivé</b>	
	<b>Mode DAB</b> <b>DAB*</b>	<b>Liaison DAB-FM</b>	Spécifie si le système trouve la même station dans une bande FM, et bascule automatiquement sur cette bande.	<b>Activé</b> *1/ <b>Désactivé</b>	
		<b>Bande</b>	Sélectionne des bandes spécifiques pour réduire le temps de mise à jour des listes et de recherche de station.	<b>LES DEUX</b> *1/ <b>BANDE III/ BANDE L</b>	
<b>Mode Bluetooth®</b> <b>Bluetooth</b>	<b>Liste périphériques Bluetooth</b>	Appare un nouveau téléphone au système HFT, modifie ou efface un téléphone apparié.  <b>Réglage du téléphone</b> P. 456	—		

\*1 : Réglage par défaut

\* Non disponible sur tous les modèles

suite page suivante

Groupe de réglages	Fonctions personnalisables	Description	Réglages possibles	
Audio	Mode USB, HDMI™, Apple CarPlay ou Android auto <b>Réglage de l'affichage</b>	<b>Affichage</b> Luminosité Contraste Niveau de noir	Voir <b>Système</b> à la P. 411	
		<b>Couleur</b> Couleur	Modifie la couleur de l'écran Audio/ Informations.	—
		<b>Couleur</b> Teinte	Modifie la teinte de l'écran Audio/ Informations.	—
		<b>Vidéo</b> Mode USB, HDMI™ <b>Réglage de l'aspect</b>	Sélectionne un mode d'affichage avec un rapport hauteur-largeur différent : <b>Original</b> (uniquement USB), <b>Normal, Plein</b> ou <b>Zoom</b> .	<b>Original</b> * <sup>1</sup> (uniquement USB)/ <b>Normal/Plein</b> * <sup>1</sup> / <b>Zoom</b>
	<b>Autres</b> Mode iPod ou USB [Support sélectionné] <b>Pochette</b>	Active et désactive l'affichage de la pochette.	<b>Activé</b> * <sup>1</sup> / <b>Désactivé</b>	
	<b>Source audio</b>	Spécifie si la liste des sources audio sélectionnables s'active lorsque la fonction <b>Audio</b> est sélectionnée sur l'écran d'accueil.	<b>Activé/Désactivé</b> * <sup>1</sup>	
	<b>Défaut</b>	Annule/Réinitialise toutes les options personnalisées dans le groupe des paramètres <b>Audio</b> par défaut.	<b>Oui/Non</b>	

\*1 : Réglage par défaut

Groupe de réglages	Fonctions personnalisables	Description	Réglages possibles
<b>Système</b>	<b>Accueil</b>	<b>Demande d'édition écran accueil</b>	Modifie la disposition des icônes de l'écran d'accueil. —
		<b>Menu Position icône</b> *2	Modifie la position des icônes du menu sur les écrans <b>Audio, Téléphone</b> et <b>Info</b> . —
		<b>Configuration du tableau de bord</b>	Modifie la disposition des icônes de l'écran <b>Tableau de bord</b> . —
		<b>Réglage du compte-tours</b>	Active et désactive l'affichage du compte-tours. <b>Activé</b> *1/ <b>Désactivé</b>

\*1 : Réglage par défaut

\*2 : S'affiche uniquement lorsque le design de l'interface de l'écran est modifié.



Groupe de réglages	Fonctions personnalisables	Description	Réglages possibles	
	<b>Paramètres d'affichage</b>	<b>Luminosité</b>	Modifie la luminosité de l'écran Audio/Informations.	—
		<b>Contraste</b>	Modifie le contraste de l'écran Audio/Informations.	—
		<b>Niveau de noir</b>	Modifie le niveau de noir de l'écran Audio/Informations.	—
<b>Système</b>	<b>Affichage</b>			
	<b>Couleur arrière-plan*2</b>	Modifie la couleur d'arrière-plan de l'écran Audio/Informations.	<div style="background-color: #333; color: white; padding: 2px;">Sauf modèles avec silencieux d'échappement central</div> <b>Bleu/Orange/Rouge/Violet/BleuVert*1</b> <div style="background-color: #333; color: white; padding: 2px;">Modèles avec silencieux d'échappement central</div> <b>Bleu/Orange/Rouge*1/Violet/BleuVert</b>	
	<b>Sensibilité écran tactile</b>	Permet de régler la sensibilité de l'écran tactile.	<b>Haute/Basse*1</b>	

\*1 : Réglage par défaut

\*2 : Ne s'affiche pas lorsque le design de l'interface de l'écran est modifié.

Groupe de réglages	Fonctions personnalisables	Description	Réglages possibles	
Système	Son/Bip sonore	<b>Volume guidage</b>	Modifie le volume sonore. Règle le volume du guidage du système de navigation.	<b>00~06*1~11</b>
		<b>Volume message texte*</b>	Modifie le volume de lecture des messages de texte/e-mail.	<b>01~06*1~11</b>
		<b>Volume Reco. vocale</b>	Modifie le volume de l'invite vocale	<b>01~06*1~11</b>
		<b>Volume compteur : lecture liste*</b>	Modifie le volume de lecture de la liste.	<b>00~06*1~11</b>
		<b>Volume compteur : lecture alphabétique*</b>	Modifie le volume de lecture alphabétique.	<b>00~06*1~11</b>
		<b>Rappel vocal*</b>	Active et désactive les rappels vocaux.	<b>Activé*1/Désactivé</b>
		<b>Volume bip</b>	Modifie le volume du bip sonore.	<b>Désactivé/1/2*1/3</b>

\*1 : Réglage par défaut

Groupe de réglages	Fonctions personnalisables	Description	Réglages possibles	
Système	Reco. vocale*	<b>Fonctionnement vocal à une seule pression</b>	Modifie le réglage de la touche  (Parler) lorsque vous utilisez la commande vocale.	<b>Activé*<sup>1</sup>/Désactivé</b>
		<b>Invite vocale</b>	Active et désactive l'invite vocale.	<b>Activé*<sup>1</sup>/Désactivé</b>
		<b>Volume reco. vocale</b>	Modifie le volume de l'invite vocale.	<b>01~06*<sup>1</sup>~11</b>
		<b>Song by Voice</b>	Active et désactive Song by Voice™.	<b>Activé*<sup>1</sup>/Désactivé</b>
		<b>Modification phonétique Song by Voice</b>	Modifie une commande vocale pour la musique enregistrée dans le système ou un iPod/iPhone.  <b>Modification phonétique</b> P. 355	—
		<b>Modification phonétique répertoire</b>	Modifie une commande vocale pour le répertoire.  <b>Modification phonétique répertoire</b> * P. 465	—
	<b>Synchronisation automatique téléphone</b>	Configure les données de l'historique des appels et du répertoire à importer automatiquement lorsqu'un téléphone est apparié au système HFT.	<b>Activé/Désactivé</b>	

\*1 : Réglage par défaut

Groupe de réglages	Fonctions personnalisables	Description	Réglages possibles
Système	Horloge	<p>Type Horloge/ Fond d'écran<sup>*1/</sup> Type d'horloge<sup>*2</sup></p>	<p>Horloge</p> <hr/> <p>Fond</p>
		Réglage de l'horloge	Fuseau horaire auto <sup>*</sup>
		Heure d'été automatique <sup>*</sup>	
		Format d'horloge	
		Indication de l'heure	
		Superposer écran de l'horloge	
		Remise à zéro de l'horloge	
		Voir <b>Info</b> à la P. 405	

\*1 : Ne s'affiche pas lorsque le design de l'interface de l'écran est modifié.

\*2 : S'affiche uniquement lorsque le design de l'interface de l'écran est modifié.



Groupe de réglages	Fonctions personnalisables	Description	Réglages possibles	
Système	Autres	<b>Langue</b>	Change la langue d'affichage.	<b>English (United Kingdom)*<sup>1</sup></b> ou <b>Türkçe*<sup>1</sup></b> ; Voir les autres langues sélectionnables sur l'écran.
		<b>Se rappeler dernier écran</b> * <sup>3</sup>	Spécifie si le périphérique garde le dernier écran en mémoire.	<b>Activé/Désactivé</b> * <sup>1</sup>
		<b>Actualisation de la mémoire</b>	Allume le système audio automatiquement et rétablit la fragmentation d'une mémoire lorsque le contacteur d'allumage est en position ANTIVOL <input type="checkbox"/> * <sup>2</sup> .	<b>Activé</b> * <sup>1</sup> / <b>Désactivé</b>
	<b>Réglage de l'intervalle d'actualisation</b>	Permet de définir la durée de l'option <b>Rafrâichir la mémoire</b> .	—	

\*1 : Réglage par défaut

\*2 : Les modèles équipés du système d'accès sans clé ont une touche **ENGINE START/STOP** au lieu d'un contacteur d'allumage.

\*3 : Ne s'affiche pas lorsque le design de l'interface de l'écran est modifié.

Groupe de réglages	Fonctions personnalisables	Description	Réglages possibles
<b>Système</b>	<b>Modifier thème</b>	Modifie le design de l'interface de l'écran.	<b>Oui/Non</b>
	<b>Réinitialiser les valeurs par défaut</b>	Rétablit tous les réglages par défaut.  <b>Paramètres par défaut</b> P. 426	<b>Oui/Non</b>
	<b>Autres</b>		
	<b>Délai écran température</b>	Change la durée pendant laquelle l'affichage de contrôle de température reste allumé lorsque l'on appuie sur le bouton <b>CLIMATE</b> .	<b>Jamais/5 secondes/ 10 secondes*1/ 20 secondes</b>
	<b>Informations détaillées</b>	Affiche les détails de l'unité principale et les informations du système d'exploitation.	—
<b>Défaut</b>		Annule/ réinitialise toutes les options personnalisées dans le groupe <b>Système</b> par défaut.	<b>Oui/Non</b>

\*1 : Réglage par défaut

Groupe de réglages	Fonctions personnalisables	Description	Réglages possibles	
Véhicule	<b>Système d'alerte de crevaison</b>	Initialiser le système d'alerte de crevaison.	<b>Annuler*<sup>1</sup>/Initialiser</b>	
	<b>Configuration du système d'assistance du conducteur*</b>	<b>Distance d'avertissement de proximité du véhicule précédent<sup>2</sup></b>	Modifie la distance d'alerte du système de freinage automatique d'urgence (CMBS)	<b>Loin/Normal*<sup>1</sup>/Proche</b>
		<b>Système de reconnaissance des panneaux de signalisation<sup>2</sup></b>	Permet de sélectionner si les petites icônes de panneau de signalisation s'allument ou non.	<b>Petites icônes ACTIVE*<sup>1</sup>/Petites icônes DESACTIVE</b>
		<b>Bip de détection véhicule proche ACC<sup>2</sup></b>	Fait retentir le signal sonore du système lorsque ce dernier détecte un véhicule ou que le véhicule sort de la portée de l'ACC*/la portée de l'ACC avec LSF*.	<b>Activé/Désactivé*<sup>1</sup></b>
		<b>Information angle mort<sup>3</sup></b>	Modifie le réglage du système de surveillance de l'angle mort.	<b>Alerte sonore et visuelle*<sup>1</sup>/Alerte visuelle uniquement/Désactivé</b>

\*1 : Réglage par défaut

\*2 : Modèles avec CMBS

\*3 : Modèles avec système de surveillance de l'angle mort (BSI)

Groupe	Fonctions personnalisées	Description	Réglages possibles
Véhicule	<b>Bip d'assist. de maintien de file</b> *2	Provoque l'émission d'un bip du système en cas de suspension du système d'assistance au maintien dans la voie de circulation (LKAS).	<b>Activé/Désactivé</b> *1
	<b>Réglage Assistance maintien dans la voie</b> *2	Change le réglage du système d'assistance au maintien dans la voie.	<b>Normal/Retardé</b> *1/ <b>Avertissement uniquement/En avance</b>
	<b>Contrôle prévu de coupure ACC</b> *2	Active et désactive la fonction de commande de prévision de coupure ACC.	<b>Activé</b> *1/ <b>Désactivé</b>
	<b>Système d'adaptation du régime moteur</b> *3	Active et désactive les fonctions du système d'adaptation du régime moteur.	<b>Activé</b> *1/ <b>Désactivé</b>

\*1 : Réglage par défaut

\*2 : Modèles avec CMBS

\*3 : Modèles avec moteur 2,0 l

Groupe de réglages	Fonctions personnalisables	Description	Réglages possibles	
Véhicule	Remise à zéro du compteur	<b>Message d'avertissement</b>	Active/désactive l'affichage des messages d'avertissement.	<b>Activé/Désactivé</b> *1
		<b>Régler cadran Température Affichage</b>	Corrige la lecture de la température extérieure de quelques degrés.	<b>-3° C ~ ±0° C*1 ~ +3° C</b>
		<b>Synchro. réinit. « Trip A »</b>	Modifie les réglages de remise à zéro du compteur quotidien A, de l'économie moyenne de carburant A, de la vitesse moyenne A du temps écoulé A.	<b>Dès le plein ravitaillé/ Le contact est éteint/ Réinitialisation manuelle</b> *1
		<b>Délai de réinitialisation « Trip B »</b>	Modifie les réglages de remise à zéro du compteur quotidien B, de l'économie moyenne de carburant B, de la vitesse moyenne B et du temps écoulé B.	<b>Dès le plein ravitaillé/ Le contact est éteint/ Réinitialisation manuelle</b> *1
		<b>Contrôle volume alarme</b>	Change le volume sonore de l'alarme, tels que signaux sonores, avertissements, signal sonore du clignotant, etc.	<b>Max/Moy</b> *1/ <b>Min</b>
		<b>Voyant de montée de rapport*</b>	Active et désactive la fonction de clignotement du voyant de montée de rapport. <b>☒ Voyant de montée de rapport*</b> P. 156	<b>Activé</b> *1/ <b>Désactivé</b>
		<b>Rétroéclairage consommation*</b>	Active et désactive la couleur du compteur.	<b>Activé</b> *1/ <b>Désactivé</b>

\*1 : Réglage par défaut

Groupe de réglages	Fonctions personnalisables	Description	Réglages possibles	
Véhicule	Remise à zéro du compteur	<b>Ecran d'arrêt automatique au ralenti*</b>	Détermine si les écrans de guidage de l'arrêt automatique au ralenti s'allument.	<b>Activé*<sup>1</sup>/Désactivé</b>
		<b>Affichage Guidage étape par étape</b>	Sert à sélectionner l'activation ou la désactivation de l'affichage des changements de direction pendant le guidage.	<b>Activé*<sup>1</sup>/Désactivé</b>
		<b>Notifications nouveau message*</b>	Sert à sélectionner si une fenêtre contextuelle d'alerte s'affiche lorsque l'HFT reçoit un nouveau message de texte/e-mail.	<b>Activé*<sup>1</sup>/Désactivé</b>
		<b>Unités vitesse/distance*</b>	Sélectionne les unités de l'ordinateur de route.	<b>mph-miles*<sup>1</sup>/ km/h-km</b>
		<b>Compte-tours</b>	Permet de choisir si le compte-tours s'affiche sur l'interface d'information pour le conducteur.	<b>Activé*<sup>1</sup>/Désactivé</b>
		<b>Affichage vitesse enclenchée*</b>	Active et désactive l'affichage de la vitesse enclenchée.	<b>Activé*<sup>1</sup>/Désactivé</b>

\*1 : Réglage par défaut

Groupe de réglages	Fonctions personnalisables	Description	Réglages possibles
Véhicule	<b>Mode de déverrouillage des portes</b>	Permet de choisir les portes pouvant être déverrouillées lors de l'actionnement de la poignée de porte côté conducteur.	<b>Porte conducteur seul</b> *1/Toutes portes
	<b>Volume bip d'accès auto</b> *	Modifie le volume du signal sonore de déverrouillage/verrouillage des portes.	<b>Elevé</b> *1/Bas
	<b>Flash lumineux accès sans clé</b>	Fait clignoter certains éclairages extérieurs lors du déverrouillage/verrouillage des portes.	<b>Activé</b> *1/Désactivé
	<b>Bip accès sans clé</b> *	Provoque l'émission d'un signal sonore lors du déverrouillage/verrouillage des portes.	<b>Activé</b> *1/Désactivé

\*1 : Réglage par défaut

Groupe	Fonctions personnalisées	Description	Réglages possibles	
Véhicule	Réglage d'éclairage	<b>Durée atténu. lampe intérieure</b>	Modifie la durée pendant laquelle l'éclairage intérieur reste allumé après la fermeture des portes.	<b>60 sec./30 sec.*<sup>1</sup>/15 sec.</b>
		<b>Temporisation extinction auto phares</b>	Modifie la durée pendant laquelle l'éclairage extérieur reste allumé après la fermeture de la porte côté conducteur.	<b>60 sec./30 sec./15 sec.*<sup>1</sup>/0 sec.</b>
		<b>Sensibilité éclairage auto*</b>	Modifie le moment où les phares s'allument.	<b>Max./Elevée/Moy.<sup>1</sup>/Basse/Min.</b>
		<b>Sensibilité éclairage intérieur automatique</b>	Modifie la sensibilité de la luminosité du tableau de bord lorsque la commande des phares est sur <b>AUTO</b> .	<b>Min./Basse/Moy.*<sup>1</sup>/Elevée/Max.</b>
		<b>Phare synchronisé avec essuie-glace</b>	Sert à allumer automatiquement les phares lorsque les essuie-glaces sont utilisés plusieurs fois dans un certain intervalle avec la commande des phares sur <b>AUTO</b> .	<b>Activé*<sup>1</sup>/Désactivé</b>

\*1 : Réglage par défaut



Groupe de réglages	Fonctions personnalisables	Description	Réglages possibles	
Véhicule	<b>Verrouil. auto portes*</b>	Sert à modifier le paramètre lorsque les portes se verrouillent automatiquement.	<b>Selon la vitesse du véhicule*<sup>1</sup>/Désactivé</b>	
	<b>Déverrouil. auto portes*</b>	Modifie le réglage du moment où les portes se déverrouillent automatiquement.	<b>Porte conducteur, IGN OFF*<sup>1</sup>/Toutes portes, IGN OFF/Désactivé</b>	
	<b>Mode clé et déverrouillage à distance</b>	Permet le déverrouillage de la porte conducteur ou de toutes les portes en appuyant une fois sur la télécommande.	<b>Porte conducteur seul*<sup>1</sup>/Toutes portes</b>	
	<b>Réglage porte/vitre</b>	<b>Notification verrouillage auto</b>	VERROUILLAGE/DEVERROUILLAGE : les feux extérieurs clignotent.	<b>Activé*<sup>1</sup>/Désactivé</b>
	<b>Délai reverrouillage sécurité</b>	Modifie le temps nécessaire au reverrouillage des portes et à l'armement du système de sécurité après que vous avez déverrouillé le véhicule sans ouvrir aucune porte.	<b>90 sec./60 sec./30 sec.*<sup>1</sup></b>	
	<b>Auto-verrouillage à l'éloignement*</b>	Permet de modifier les paramètres pour la fonction de verrouillage automatique lorsque l'on s'éloigne du véhicule.	<b>Activé/Désactivé*<sup>1</sup></b>	
<b>Infos maintenance</b>	Sert à réinitialiser l'affichage du système de rappel d'entretien*/ du moniteur d'huile* lorsque l'entretien a été effectué.	—		

\*1 : Réglage par défaut

Groupe de réglages	Fonctions personnalisables	Description	Réglages possibles
Smartphone	<b>Apple CarPlay</b>	Définit la connexion Apple CarPlay.	—
	<b>Android auto</b>	Définit la connexion Android Auto.	—
	<b>Défaut</b>	Annule/réinitialise toutes les options personnalisées dans le groupe <b>Smartphone</b> par défaut.	<b>Oui/Non</b>

Modèles avec affichage audio

## Paramètres par défaut

Rétablir tous les réglages de menu et personnalisés par défaut.

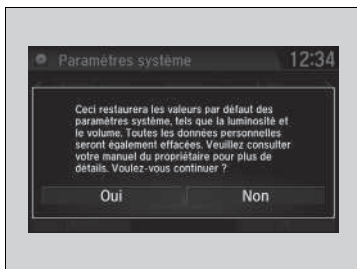

1. Sélectionner .
2. Sélectionner **Réglages**.
3. Sélectionner **Système**.
4. Sélectionner l'onglet **Autres**.
5. Sélectionner **Réinitialiser les valeurs par défaut**.
  - Un message de confirmation s'affiche à l'écran.
6. Sélectionner **Oui** pour réinitialiser les réglages.
7. Sélectionner **Oui** à nouveau pour réinitialiser les réglages.
  - Un message de confirmation s'affiche à l'écran. Sélectionner **OK**.
  - Sélectionner **OK** pour redémarrer le système.

### Paramètres par défaut

Lorsque le véhicule est cédé à un tiers, rétablir tous les réglages par défaut et effacer toutes les données personnelles.

Lorsque la procédure **Réinit. données usine** est effectuée, les applications préinstallées seront réinitialisées à leur réglage par défaut.

## Modèles avec système audio couleur

Le système de téléphone mains libres (HFT) permet de passer et de recevoir des appels à l'aide du système audio du véhicule sans manipuler le téléphone portable.

## Utilisation du système HFT

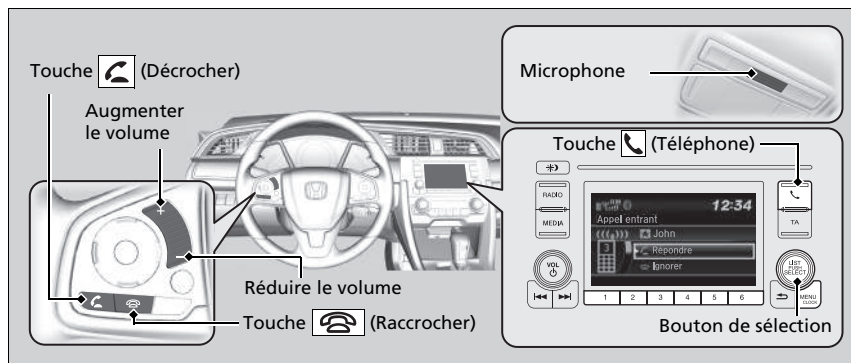

### Touches HFT



**Touche (Décrocher)** : appuyer pour passer directement à l'écran **Phone** (téléphone) ou pour répondre à un appel entrant.

**Touche (Raccrocher)** : appuyer sur cette touche pour mettre fin à un appel ou annuler une commande.

**Touche (Téléphone)** : appuyer sur cette touche pour passer directement à l'écran **Phone** (téléphone).

**Bouton de sélection** : tourner  pour sélectionner une option à l'écran, puis appuyer sur .

## Systeme de téléphone mains libres

Placer le téléphone là où il est possible d'avoir une bonne réception.

Pour utiliser le système HFT, vous avez besoin d'un téléphone mobile compatible *Bluetooth*. Pour accéder à la liste des téléphones compatibles, des procédures de jumelage et des fonctions spéciales, s'adresser à un concessionnaire.

Si un appel est reçu pendant l'utilisation du système audio, le système reprend la lecture à la fin de l'appel.

Jusqu'à 20 entrées de numérotation abrégée peuvent être sauvegardées. En l'absence d'entrée dans le système, la numérotation abrégée est désactivée.

**Appel rapide** P. 442

Jusqu'à 20 icônes d'historique des appels peuvent être sauvegardées. En l'absence d'historique des appels, l'historique des appels est désactivé.

## Affichage d'état HFT

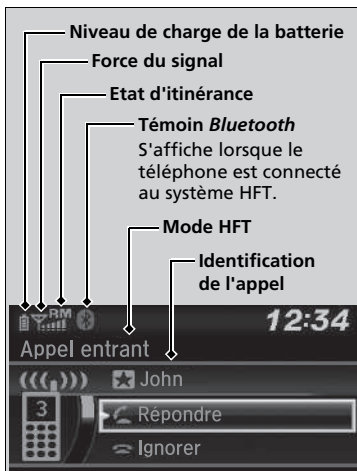

L'écran Audio/Informations signale un appel entrant.

## Systeme de telephone mains libres

Technologie sans fil *Bluetooth*<sup>®</sup>

Le nom et les logos *Bluetooth*<sup>®</sup> sont des marques déposées appartenant à Bluetooth SIG, Inc., toute utilisation de ces marques par Honda Motor Co., Ltd. s'effectue sous licence. Les autres marques déposées et appellations commerciales appartiennent à leurs propriétaires respectifs.

Limites du système HFT

Un appel entrant sur le système HFT interrompt la lecture audio en cours. La lecture audio reprend une fois l'appel terminé.

## Affichage d'état HFT

Les informations qui s'affichent sur l'écran Audio/Informations varient selon les modèles de téléphone.

Il est possible de changer la langue du système.

► **Fonctions personnalisées** P. 387

# Menus HFT

Le contacteur d'allumage doit être en position ACCESSOIRES **I** ou MARCHE **II** pour que le système HFT puisse être utilisé.

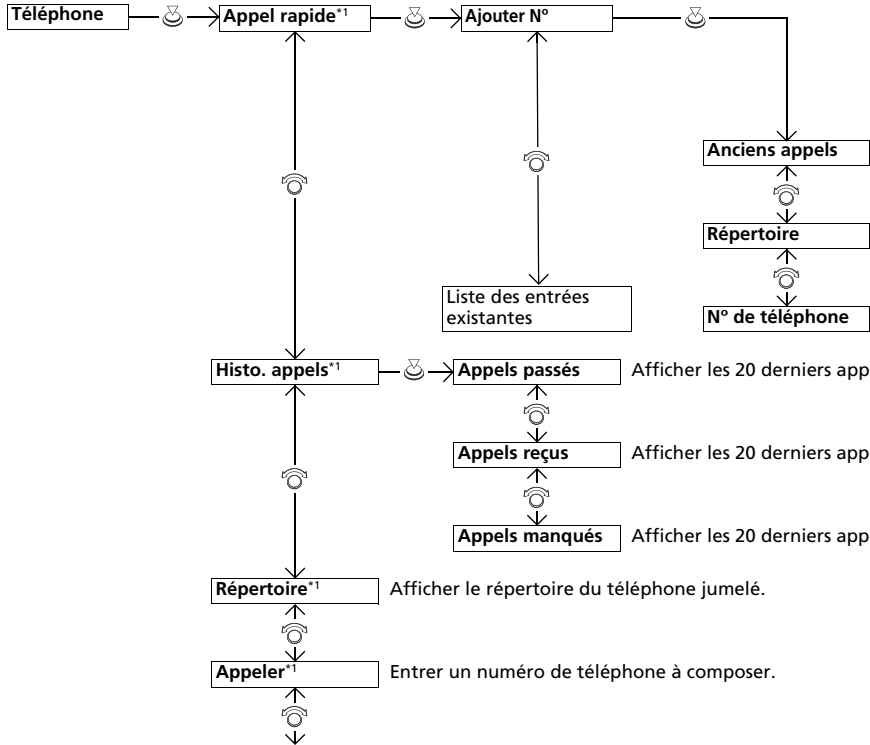
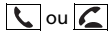

☒ Menus HFT  
 Pour utiliser HFT, vous devez d'abord appairer votre téléphone mobile compatible *Bluetooth* au système lorsque le véhicule est en stationnement.

- ☒ Anciens appels Choisir dans l'historique des appels un numéro à enregistrer comme numéro abrégé.
- ☒ Répertoire Choisir dans le répertoire un numéro à enregistrer comme numéro abrégé.
- ☒ N° de téléphone Entrer un numéro à enregistrer comme numéro abrégé.

- ☒ Appels passés Afficher les 20 derniers appels sortants.
- ☒ Appels reçus Afficher les 20 derniers appels entrants.
- ☒ Appels manqués Afficher les 20 derniers appels manqués.

☒ Répertoire\*1 Afficher le répertoire du téléphone jumelé.

☒ Appeler\*1 Entrer un numéro de téléphone à composer.

\*1 : S'affiche uniquement lorsqu'un téléphone est connecté au système HFT.

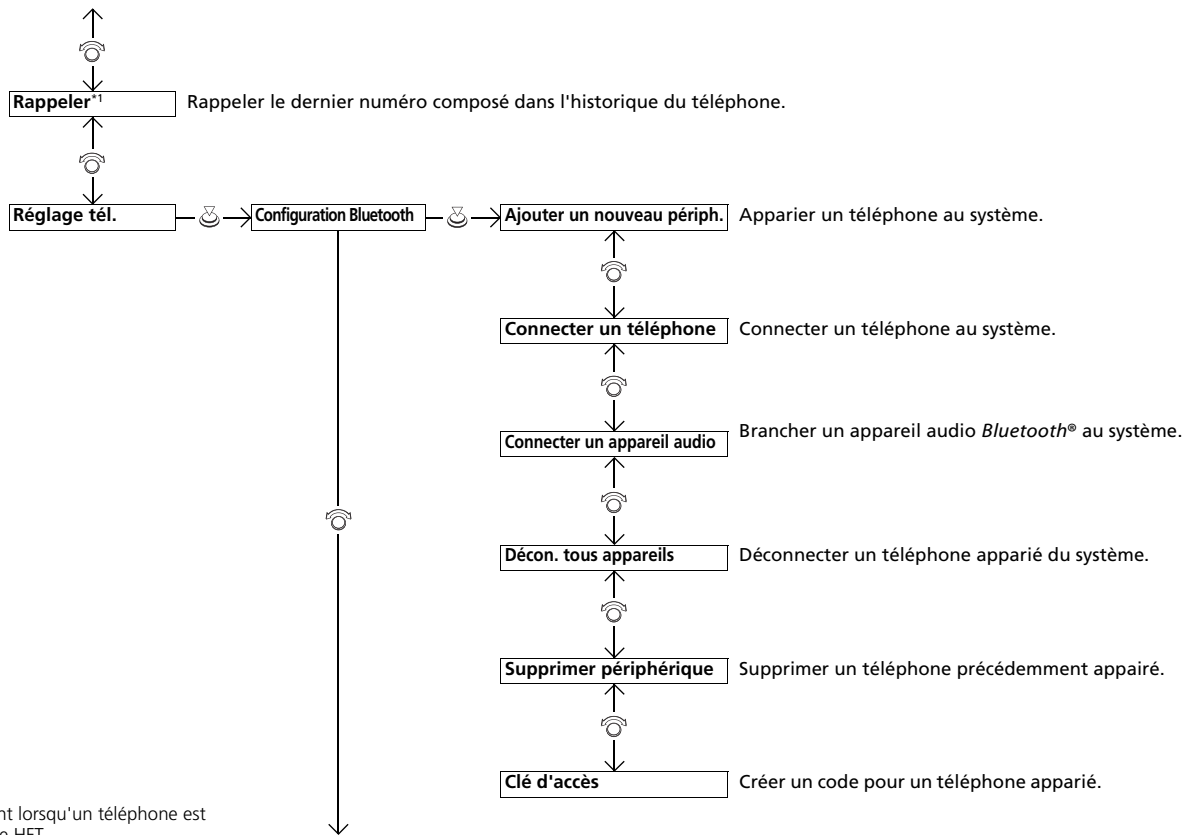

\*1 : S'affiche uniquement lorsqu'un téléphone est connecté au système HFT.

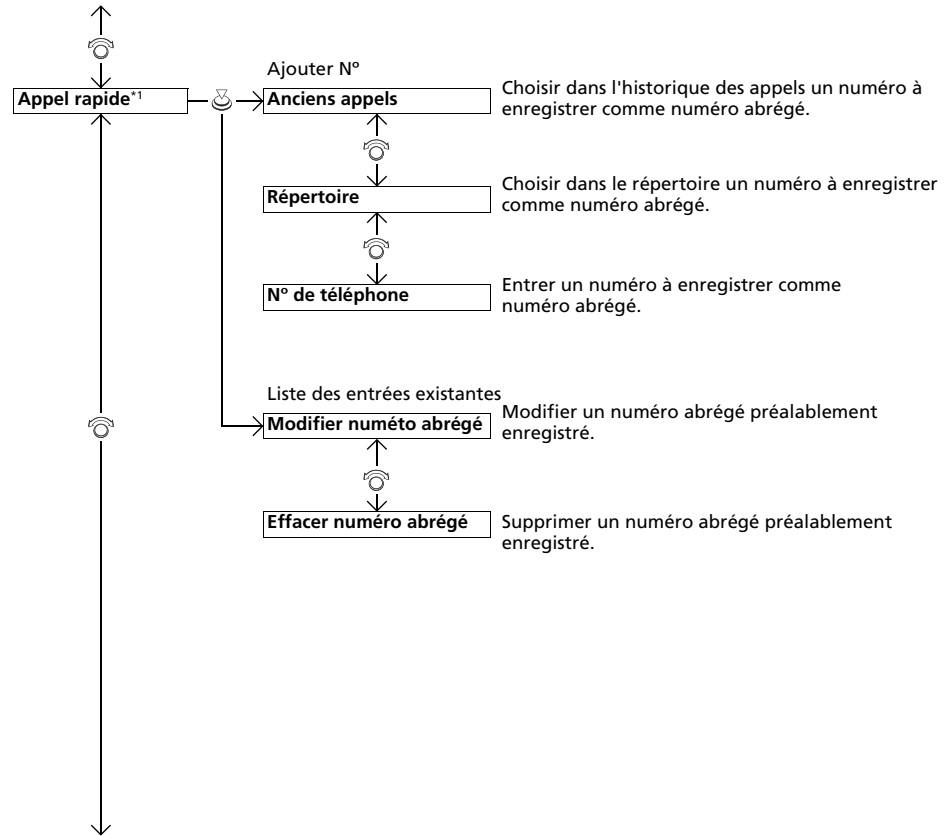

\*1 : S'affiche uniquement lorsqu'un téléphone est connecté au système HFT.





## Réglage du téléphone

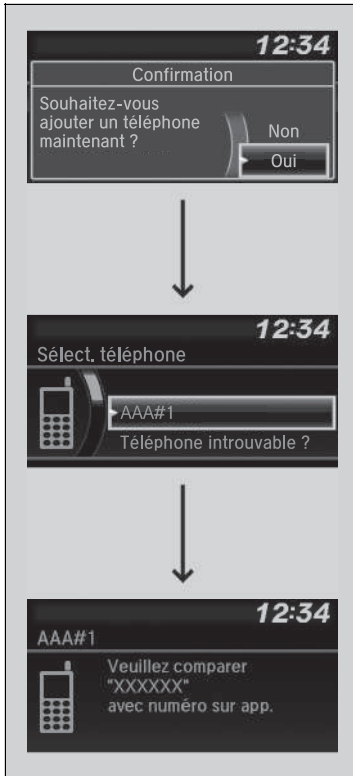

### ■ Pour jumeler un téléphone portable (lorsqu'aucun téléphone n'est encore jumelé au système)

1. Appuyer sur la touche ou la touche .
2. Tourner pour sélectionner **Oui**, puis appuyer sur .
3. Vérifier que le téléphone est en mode recherche ou identification, puis appuyer sur .
  - Le système HFT recherche automatiquement un périphérique *Bluetooth*<sup>®</sup>.
4. Lorsque le téléphone apparaît sur la liste, le sélectionner en appuyant sur .
  - Si le téléphone n'apparaît pas, sélectionner **Téléphone introuvable ?** et rechercher les périphériques *Bluetooth*<sup>®</sup> avec le téléphone. Sur le téléphone, choisir **Honda HFT**.
5. Le système affiche un code de jumelage sur l'écran Audio/Informations.
  - Confirmer si les codes d'appariement affichés sur l'écran et sur le téléphone correspondent. Cela peut varier selon le téléphone.
6. Une notification s'affiche à l'écran si le jumelage est réussi.

### ⌘ Réglage du téléphone

Votre téléphone compatible *Bluetooth* doit être apparié avec HFT pour lancer et recevoir des appels mains libres.

Conseils pour l'appariement des téléphones :

- Il n'est pas possible d'apparier le téléphone lorsque le véhicule est en marche.
- Il est possible d'apparier jusqu'à six téléphones.
- La batterie de votre téléphone pourrait se décharger plus vite si ce dernier est jumelé au système HFT.
- Si votre téléphone n'est pas prêt pour être apparié ou n'est pas détecté par le système en trois minutes, le système retourne en mode Pause.

Une fois qu'un téléphone est apparié, il s'affiche à l'écran avec une ou deux icônes du côté droit.

Ces icônes indiquent les informations suivantes :

- : le téléphone peut être utilisé avec le système HFT.
- : le téléphone est compatible avec le système Audio *Bluetooth*<sup>®</sup>.

■ Pour appairer un téléphone mobile (quand un téléphone est déjà apparié au système)

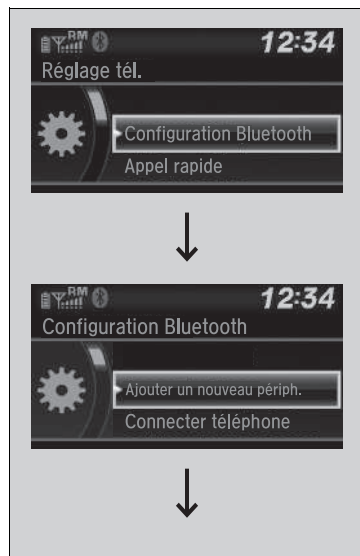

1. Appuyer sur la touche ou la touche .  
► Si une invite apparaît et demande de connecter un téléphone, sélectionner **Non** et passer à l'étape 2.
2. Tourner pour sélectionner **Réglage tél.**, puis appuyer sur .
3. Tourner pour sélectionner **Configuration Bluetooth**, puis appuyer sur .
4. Tourner pour sélectionner **Ajouter un nouveau périph.**, puis appuyer sur .  
► L'écran passe à la liste des dispositifs.

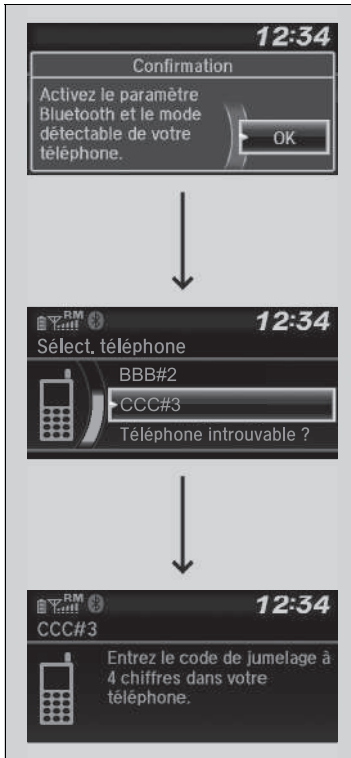

5. Vérifier que le téléphone est en mode recherche ou identification, puis appuyer sur .
  - Le système HFT recherche automatiquement un périphérique *Bluetooth*®.
  
6. Lorsque le téléphone apparaît sur la liste, le sélectionner en appuyant sur .
  - Si le téléphone n'apparaît toujours pas, sélectionner **Téléphone introuvable ?** et rechercher les périphériques *Bluetooth*® avec le téléphone. Sur le téléphone, choisir **Honda HFT**.
  
7. Le système affiche un code de jumelage sur l'écran Audio/Informations.
  - Confirmer si les codes d'appariement affichés sur l'écran et sur le téléphone correspondent. Cela peut varier en fonction du téléphone.

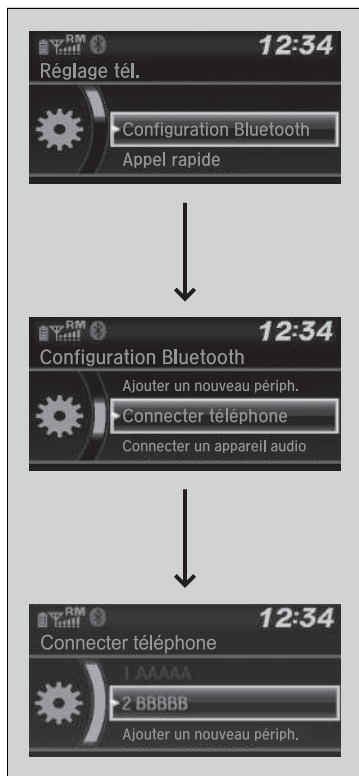

### ■ Pour appairer un autre téléphone

1. Appuyer sur la touche ou la touche .
2. Tourner pour sélectionner **Réglage tél.**, puis appuyer sur .
3. Tourner pour sélectionner **Configuration Bluetooth**, puis appuyer sur .
4. Tourner pour sélectionner **Connecter téléphone**, puis appuyer sur .
  - L'écran affiche la liste des dispositifs.
5. Tourner pour sélectionner le nom du dispositif souhaité, puis appuyer sur .
  - Le système HFT déconnecte le téléphone connecté et commence à chercher un autre téléphone apparié.

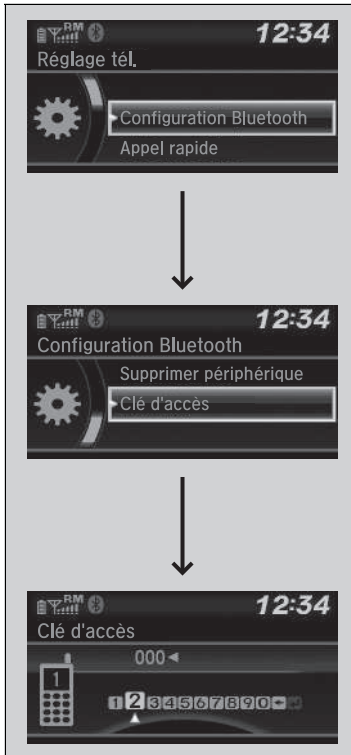

### ■ Pour changer le code de jumelage

1. Appuyer sur la touche ou la touche .
2. Tourner pour sélectionner **Réglage tél.**, puis appuyer sur .
3. Tourner pour sélectionner **Configuration Bluetooth**, puis appuyer sur .
4. Tourner pour sélectionner **Clé d'accès**, puis appuyer sur .
5. Saisir un nouveau code de jumelage, puis appuyer sur .

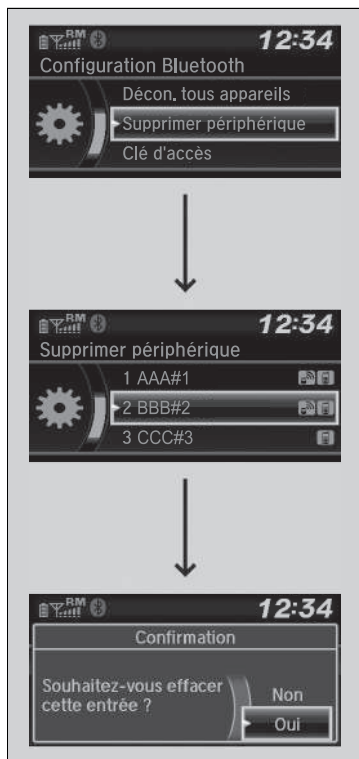

■ **Supprimer un téléphone précédemment jumelé.**

1. Appuyer sur la touche ou la touche .
2. Tourner pour sélectionner **Réglage tél.**, puis appuyer sur .
3. Tourner pour sélectionner **Configuration Bluetooth**, puis appuyer sur .
4. Tourner pour sélectionner **Supprimer périphérique**, puis appuyer sur .
  - L'écran affiche la liste des dispositifs.
5. Tourner pour sélectionner le téléphone à supprimer, puis appuyer sur .
6. Un message de confirmation s'affiche à l'écran. Tourner pour sélectionner **Oui**, puis appuyer sur .

## Tonalité de sonnerie

Il est possible de modifier le réglage de sonnerie.



1. Appuyer sur la touche ou la touche .
2. Tourner pour sélectionner **Réglage tél.**, puis appuyer sur .
3. Tourner pour sélectionner **Sonnerie**, puis appuyer sur .
4. Tourner pour sélectionner **Fixe** ou **Téléphone mobile**, puis appuyer sur .

## Informations ID de l'appelant

Il est possible de sélectionner les coordonnées de l'appelant pour qu'elles puissent s'afficher lors de son prochain appel.



1. Appuyer sur la touche ou la touche .
2. Tourner pour sélectionner **Réglage tél.**, puis appuyer sur .
3. Tourner pour sélectionner **Infos ID appelant**, puis appuyer sur .
4. Tourner pour sélectionner le mode voulu, puis appuyer sur .

### » Tonalité de sonnerie

**Fixe** : la sonnerie fixe retentit au niveau des haut-parleurs.  
**Téléphone mobile** : sur certains téléphones portables, la sonnerie enregistrée dans le téléphone retentit au niveau des haut-parleurs.

### » Informations ID de l'appelant

**Priorité au nom** : le nom des appelants s'affiche s'il est enregistré dans le répertoire.  
**Priorité au numéro** : le numéro de téléphone de l'appelant est affiché.



## Pour effacer les données du système

Les codes de jumelage, les téléphones jumelés, toutes les entrées de numérotation abrégée, toutes les données d'historique des appels et toutes les données de répertoire importées sont effacés.



1. Appuyer sur la touche ou la touche .
2. Tourner pour sélectionner **Réglage tél.**, puis appuyer sur .
3. Tourner pour sélectionner **RàZ système**, puis appuyer sur .
4. Tourner pour sélectionner **Oui**, puis appuyer sur .
5. Un message de confirmation s'affiche à l'écran. Tourner pour sélectionner **Oui**, puis appuyer sur .
6. Une notification s'affiche à l'écran. Appuyer sur .

## Importation automatique d'un répertoire téléphonique et de l'historique des appels

Lorsque le téléphone est apparié, le contenu de son répertoire et l'historique des appels sont automatiquement importés dans le système HFT.



## Importation automatique d'un répertoire téléphonique et de l'historique des appels

Lorsqu'un contact est sélectionné dans la liste du répertoire, jusqu'à trois icônes de catégorie peuvent s'afficher. Les icônes indiquent quels types de numéros sont enregistrés pour ce contact.



Si quatre numéros ou plus correspondent à un contact, ... s'affiche à la place des icônes de catégorie.

Sur certains téléphones, il n'est pas possible d'importer les icônes de catégories dans le système HFT.

Le répertoire est mis à jour après chaque connexion.  
L'historique des appels est mis à jour après chaque connexion ou appel.

## ■ Appel rapide

Un maximum de 20 numéros abrégés peut être enregistré par téléphone.

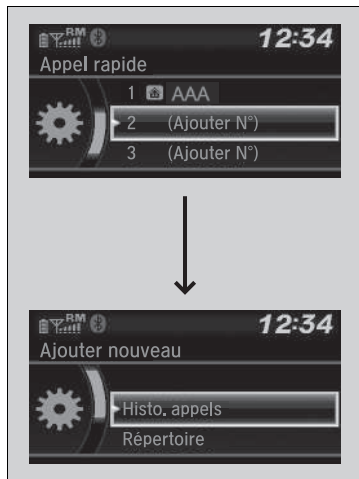

Pour enregistrer un numéro abrégé :

1. Appuyer sur la touche ou la touche .
2. Tourner pour sélectionner **Appel rapide**, puis appuyer sur .
3. Tourner pour sélectionner **Ajouter N°**, puis appuyer sur .
4. Tourner pour sélectionner un emplacement où choisir un numéro, puis appuyer sur .

Depuis **Histo. appels** :

- Choisir un numéro dans l'historique des appels.

Depuis le **Répertoire** :

- Choisir un numéro dans le répertoire importé du téléphone mobile connecté.

Depuis **N° téléphone** :

- Entrer le numéro manuellement.

## ►► Appel rapide

Les boutons de présélection audio peuvent être utilisés en cours d'appel pour enregistrer un numéro abrégé :

1. Pendant un appel, appuyer de façon prolongée sur le bouton de présélection audio de son choix.
2. Les informations concernant le contact de l'appel en cours sont enregistrées pour le numéro abrégé correspondant.



■ **Pour modifier un appel rapide**

1. Appuyer sur la touche ou la touche .
2. Tourner pour sélectionner **Réglage tél.**, puis appuyer sur .
3. Tourner pour sélectionner **Appel rapide**, puis appuyer sur .
4. Choisir un numéro abrégé existant.
5. Tourner pour sélectionner **Modifier n° abrégé**, puis appuyer sur .
6. Sélectionner une nouvelle numérotation abrégée, puis appuyer sur .



■ **Pour enregistrer un numéro abrégé**

1. Appuyer sur la touche ou la touche .
2. Tourner pour sélectionner **Réglage tél.**, puis appuyer sur .
3. Tourner pour sélectionner **Appel rapide**, puis appuyer sur .
4. Choisir un numéro abrégé existant.
5. Tourner pour sélectionner **Effacer n° abrégé**, puis appuyer sur .
  - Un message de confirmation s'affiche à l'écran. Tourner pour sélectionner **Oui**, puis appuyer sur .

## ■ Passer un appel

Les appels peuvent être passés par numérotation directe ou au moyen du répertoire importé, de l'historique des appels, des numéros abrégés ou d'une renumérotation.

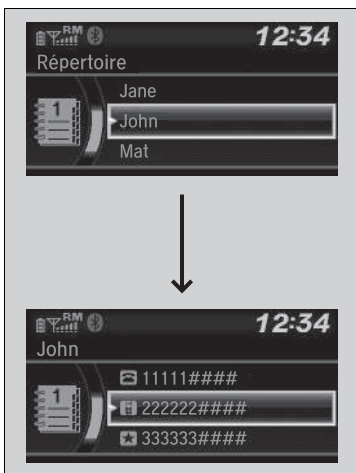

### ■ Pour passer un appel au moyen du répertoire importé

Lorsque le téléphone est apparié, le contenu de son répertoire est automatiquement importé dans le système HFT.

1. Appuyer sur la touche ou la touche .
2. Tourner pour sélectionner **Répertoire**, puis appuyer sur .
3. Le répertoire est enregistré par ordre alphabétique. Tourner pour sélectionner l'initiale, puis appuyer sur .
4. Tourner pour sélectionner un nom, puis appuyer sur .
5. Tourner pour sélectionner un numéro, puis appuyer sur .

► La numérotation commence automatiquement.

### ► Passer un appel

Une fois l'appel connecté, la voix du correspondant s'entend dans les haut-parleurs audio.

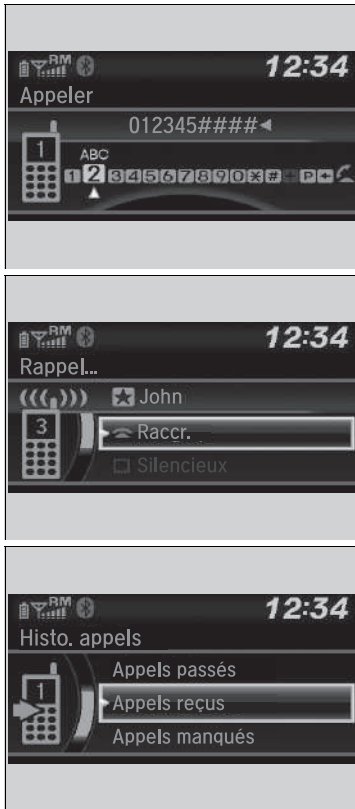

### ■ Pour passer un appel en utilisant un numéro de téléphone

1. Appuyer sur la touche ou la touche .
2. Tourner pour sélectionner **Appeler**, puis appuyer sur .
3. Tourner pour sélectionner un numéro, puis appuyer sur .
4. Tourner pour sélectionner , puis appuyer sur .
  - La numérotation commence automatiquement.

### ■ Pour passer un appel en utilisant la fonction de renumérotation

1. Appuyer sur la touche ou la touche .
2. Tourner pour sélectionner **Rappel**, puis appuyer sur .
  - La numérotation commence automatiquement.

### ■ Pour passer un appel en utilisant l'historique des appels

L'historique des appels est enregistré par **Appels passés**, **Appels reçus** et **Appels manqués**.

1. Appuyer sur la touche ou la touche .
2. Tourner pour sélectionner **Anciens appels**, puis appuyer sur .
3. Tourner pour sélectionner **Appels passés**, **Appels reçus** ou **Appels manqués**, puis appuyer sur .
4. Tourner pour sélectionner un numéro, puis appuyer sur .
  - La numérotation commence automatiquement.

### ☒ Pour passer un appel en utilisant la fonction de renumérotation

Appuyer longuement sur la touche pour rappeler le dernier numéro composé dans l'historique des appels.

### ☒ Pour passer un appel en utilisant l'historique des appels

L'historique des appels apparaît uniquement lorsqu'un téléphone est connecté au système HFT, et affiche les 20 derniers numéros composés, appels reçus et appels manqués.

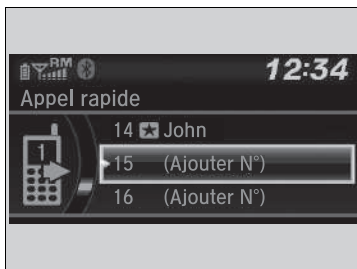

### ■ Pour passer un appel en utilisant un numéro abrégé

1. Appuyer sur la touche ou la touche .
2. Tourner pour sélectionner **Appel rapide**, puis appuyer sur .
3. Tourner pour sélectionner un numéro, puis appuyer sur .
  - La numérotation commence automatiquement.

### ►► Pour passer un appel en utilisant un numéro abrégé

Sur l'écran **Téléphone**, les six premiers numéros abrégés de la liste peuvent être sélectionnés directement par une pression sur les boutons de présélection audio correspondants (1-6).

Sélectionner **Autres** pour visualiser la liste de numérotation rapide d'un autre téléphone jumelé.

### ►► Recevoir un appel

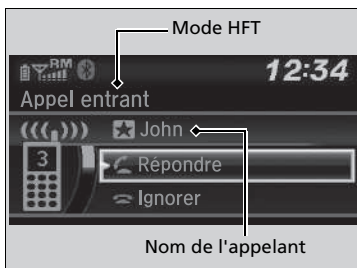

A la réception d'un appel entrant, un signal sonore retentit et l'écran **Appel entrant** s'affiche.

- Appuyer sur la touche pour répondre à l'appel.  
Appuyer sur la touche pour refuser l'appel ou y mettre fin.

#### Appel en attente

Appuyer sur la touche pour mettre l'appel en cours en attente et répondre à l'appel entrant.  
Appuyer de nouveau sur la touche pour reprendre l'appel initial.  
Sélectionner **Ignorer** pour ignorer l'appel entrant si l'on ne souhaite pas y répondre.  
Appuyer sur la touche pour mettre fin à l'appel en cours.

Il est possible de sélectionner les icônes de l'écran Audio/Informations au lieu des touches et . Tourner pour sélectionner l'icône, puis appuyer sur .

## Options pendant un appel

Les options suivantes sont disponibles pendant un appel.



**Permuter** : mettre l'appel en cours en attente et répondre à l'appel entrant.

**Silencieux** : désactiver le microphone.

**Transférer appel** : transférer un appel du système HFT vers le téléphone.

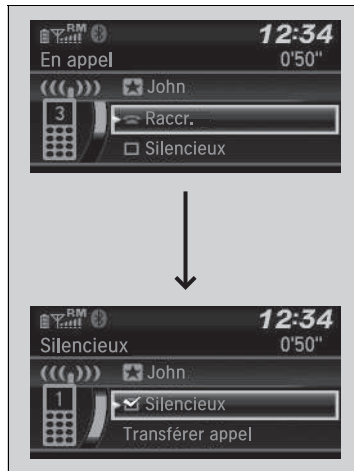
**Sonneries** : envoyer des numéros pendant un appel. Cela est utile lorsque l'utilisateur appelle un système de téléphonie commandé par menu.



1. Pour afficher les options disponibles, appuyer sur la touche .
2. Tourner  pour sélectionner l'option, puis appuyer sur .
  - La case est cochée lorsque **Silencieux** est sélectionné. Sélectionner de nouveau **Silencieux** pour le désactiver.

## Options pendant un appel

**Sonneries** : disponible sur certains téléphones.



## Modèles avec affichage audio

Le système de téléphone mains libres (HFT) permet de passer et de recevoir des appels à l'aide du système audio du véhicule sans manipuler le téléphone portable.

## Utilisation du système HFT

### Touches HFT

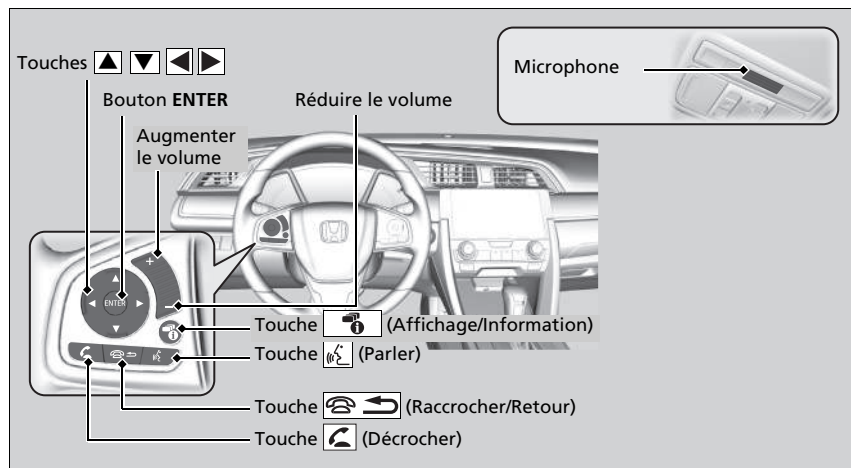

### Systeme de telephone mains libres

Placer le téléphone là où il est possible d'avoir une bonne réception.

Pour utiliser le système HFT, vous avez besoin d'un téléphone mobile compatible *Bluetooth*. Pour accéder à la liste des téléphones compatibles, des procédures de jumelage et des fonctions spéciales, s'adresser à un concessionnaire.

Pour utiliser le système, le réglage **Stat. Bluetooth act./ désact.** doit être **Activé**. S'il y a une connexion active avec Apple CarPlay, HFT est indisponible.

🔧 **Personnalisation d'une fonction** P. 395

Conseils pour la commande vocale

- Pointer les aérations en-dehors du plafond et fermer les vitres, le bruit pouvant interférer avec les microphones.
- Appuyer sur la touche  pour appeler un numéro en utilisant une balise vocale enregistrée. Parler clairement et de manière naturelle après le bip.
- Si le microphone capte d'autres voix, la commande risque d'être mal interprétée.
- Pour régler le volume, utiliser la touche **VOL** (Volume) du système audio ou les commandes audio à distance sur le volant.

Un maximum de cinq numéros abrégés peut être affiché sur un total de 20 qui peuvent être saisis.



🔧 **Appel rapide** P. 462

Un maximum de cinq appels précédents peut être affiché sur un total de 20 qui peuvent être saisis. En l'absence d'historique des appels, l'historique des appels est désactivé.



**Touche**  **(Décrocher)** : appuyer sur ce bouton pour passer directement au menu téléphone sur l'interface d'information pour le conducteur, ou pour répondre à un appel entrant.

**Touche**  **(Raccrocher/Retour)** : appuyer sur cette touche pour mettre fin à un appel, revenir à la commande précédente ou annuler une commande.



**Touche**  **(Parler)** : appuyer pour accéder au Portail vocal.

**Touches**   : appuyer sur ce bouton pour sélectionner un élément affiché sur le menu téléphone de l'interface d'information pour le conducteur.

**Bouton ENTER** : appuyer sur cette touche pour appeler un numéro affiché sur le menu téléphone de l'interface d'information pour le conducteur.

**Touche**  **(Affichage/Information)** : sélectionner  et appuyer sur **ENTER** pour afficher **Appel rapide**, **Histo. appels** ou **Répertoire** dans le menu téléphone de l'interface d'information pour le conducteur.

Pour accéder à l'écran **Menu téléphone** :

1. Sélectionner .
2. Sélectionner **Téléphone** pour basculer sur l'affichage de l'écran du téléphone.
3. Sélectionner .

#### ►► Système de téléphone mains libres

Technologie sans fil *Bluetooth*®

Le nom et les logos *Bluetooth*® sont des marques déposées appartenant à Bluetooth SIG, Inc., toute utilisation de ces marques par Honda Motor Co., Ltd. s'effectue sous licence. Les autres marques déposées et appellations commerciales appartiennent à leurs propriétaires respectifs.

Limites du système HFT

Un appel entrant sur le système HFT interrompt la lecture audio en cours. La lecture audio reprend une fois l'appel terminé.

## ■ Affichage d'état HFT

L'écran Audio/Informations signale un appel entrant.

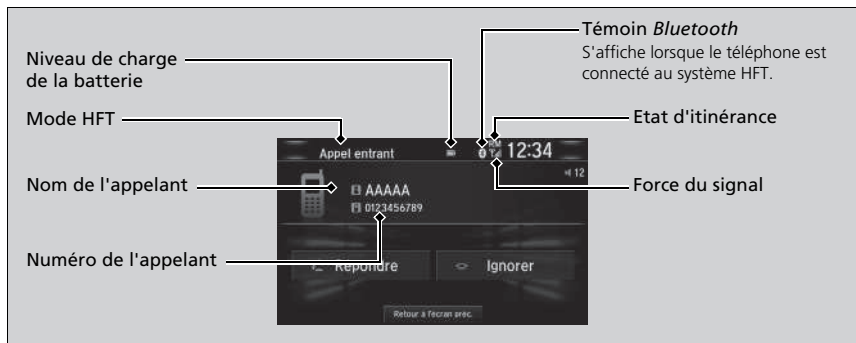

## ■ Limitation des fonctions manuelles

Certaines fonctions manuelles sont désactivées ou inutilisables lorsque le véhicule est en mouvement. Il n'est pas possible de sélectionner une option grisée tant que le véhicule n'est pas à l'arrêt.

Lorsque le véhicule est en mouvement, seuls des numéros abrégés déjà enregistrés avec des balises vocales, des noms du répertoire ou des numéros peuvent être appelés grâce aux commandes vocales.

► **Appel rapide** P. 462

## ►► Affichage d'état HFT

Les informations qui s'affichent sur l'écran Audio/Informations varient selon les modèles de téléphone.

Il est possible de changer la langue du système.

► **Personnalisation d'une fonction** P. 395

# Menus HFT

Le contacteur d'allumage doit être en position ACCESSOIRES **I** ou MARCHE **II**\*1 pour que le système HFT puisse être utilisé.

## ■ Ecran Paramètres téléphone



1. Sélectionner .
2. Sélectionner **Réglages**.
3. Sélectionner **Téléphone**.

### » Menu HFT

Pour utiliser HFT, vous devez d'abord appairier votre téléphone mobile compatible *Bluetooth* au système lorsque le véhicule est en stationnement.

Certaines fonctions sont limitées pendant la conduite.

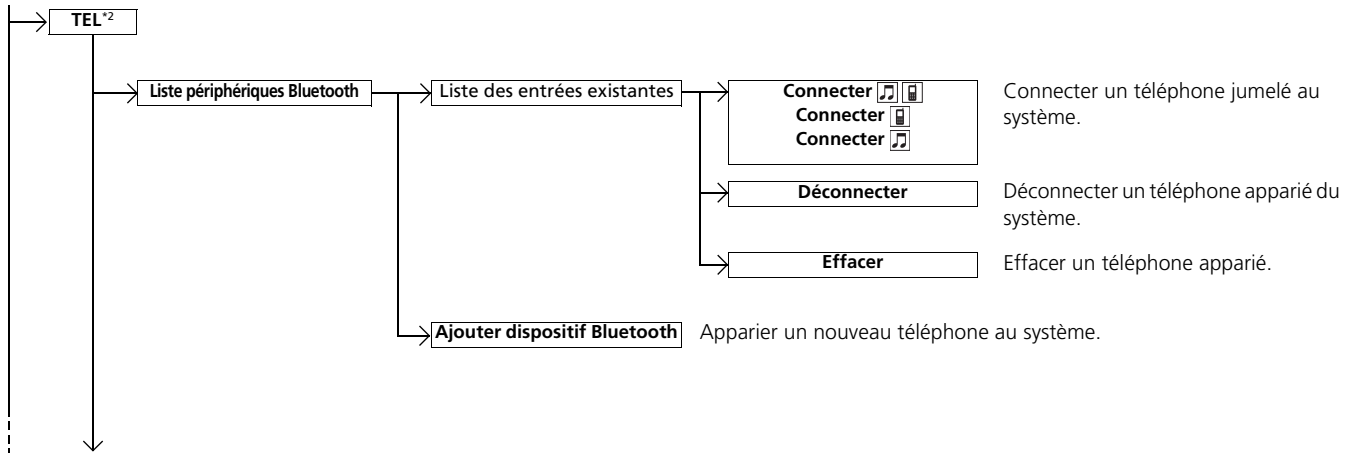

\*1 : Les modèles équipés du système d'accès sans clé ont une touche **ENGINE START/STOP** au lieu d'un contacteur d'allumage.

\*2 : L'onglet **TEL** est présent selon les modèles.

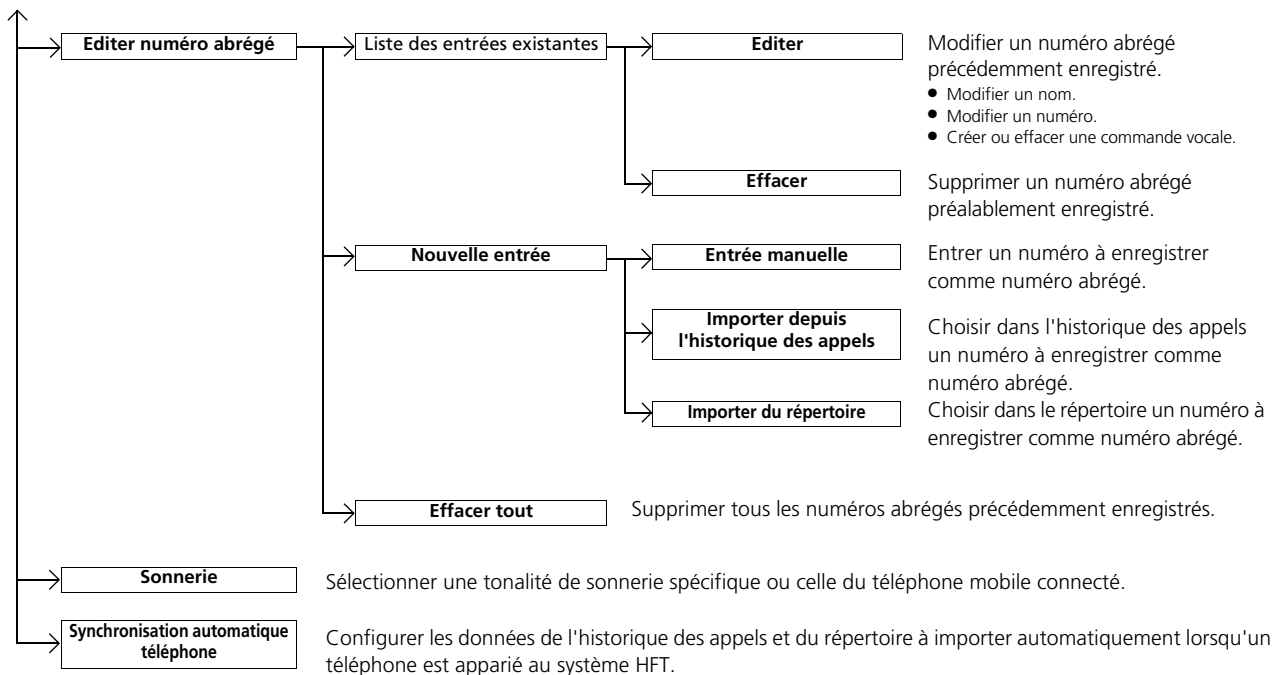

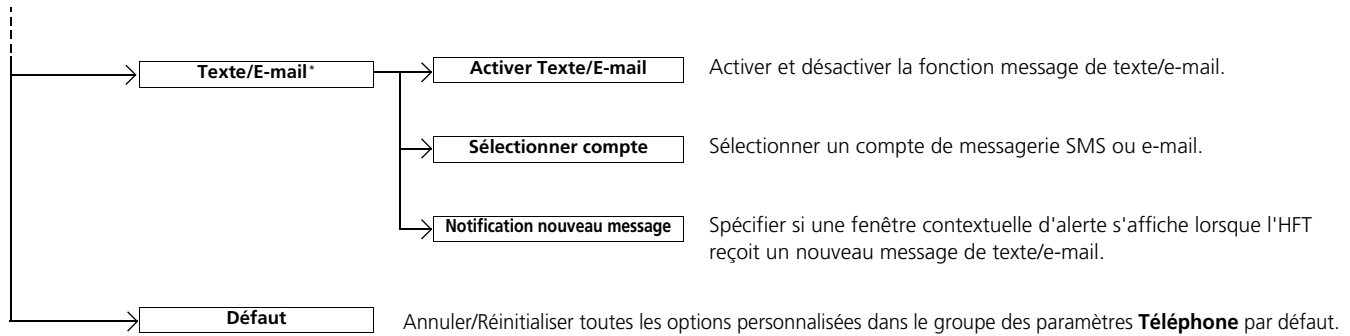

\* Non disponible sur tous les modèles

## ■ Ecran Menu téléphone



1. Sélectionner .
2. Sélectionner **Téléphone**.
3. Sélectionner .

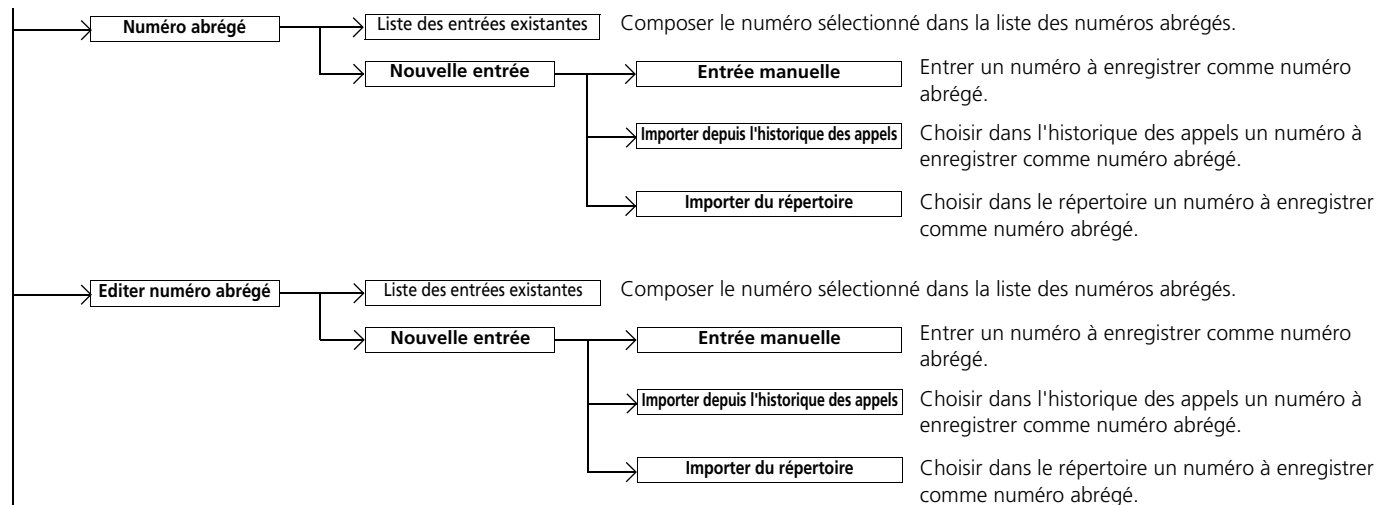

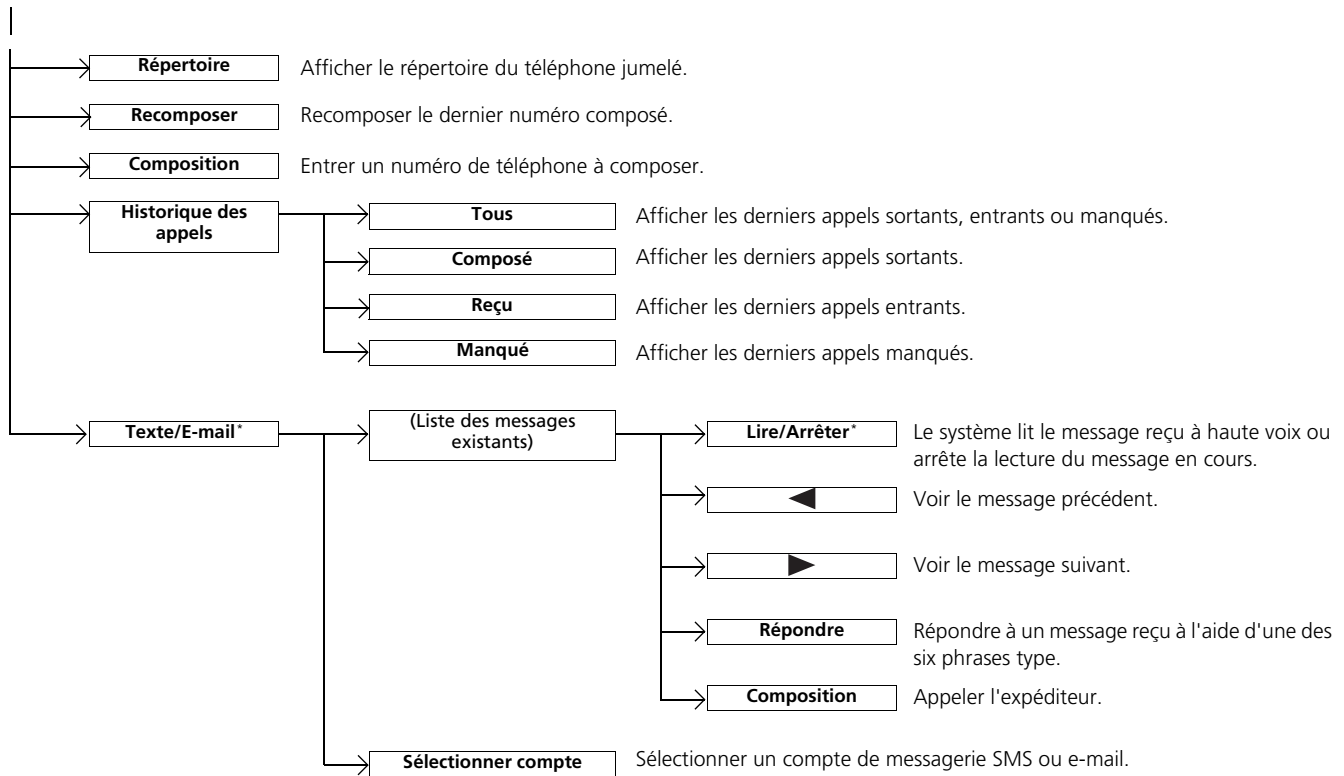

\* Non disponible sur tous les modèles



## Réglage du téléphone

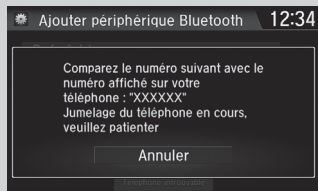
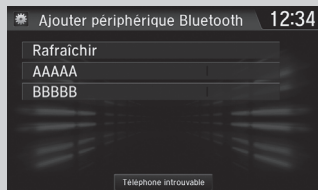
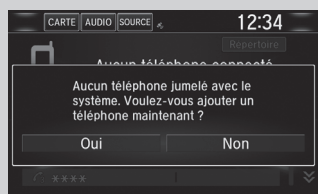

### ■ Pour appairer un téléphone mobile (quand aucun téléphone n'est apparié au système)

1. Sélectionner **Téléphone**.
2. Sélectionner **Oui**.
3. Vérifier que le téléphone est en mode recherche ou identification, puis sélectionner **Continuer**.
  - Le système HFT recherche automatiquement un périphérique *Bluetooth*®.
4. Sélectionner le téléphone lorsqu'il apparaît dans la liste.
  - Si le téléphone ne s'affiche pas, il est possible de sélectionner **Rafraîchir** pour effectuer une nouvelle recherche.
  - Si le téléphone n'apparaît toujours pas, sélectionner **Téléphone introuvable** et rechercher les périphériques *Bluetooth*® avec le téléphone. Sur le téléphone, rechercher **Honda HFT**.
5. Le système affiche un code de jumelage sur l'écran Audio/Informations.
  - Confirmer si les codes d'appariement affichés sur l'écran et sur le téléphone correspondent. Cela peut varier selon le téléphone.

## » Réglage du téléphone



Le téléphone compatible *Bluetooth* doit être jumelé au système pour pouvoir passer et recevoir des appels en mode mains libres.

Conseils pour l'appariement des téléphones :

- Il n'est pas possible d'appairer le téléphone lorsque le véhicule est en marche.
- Il est possible d'appairer jusqu'à six téléphones.
- La batterie du téléphone peut se décharger plus vite lorsque ce dernier est apparié au système.
- Si votre téléphone n'est pas prêt pour être apparié ou n'est pas détecté par le système en trois minutes, le système retourne en mode Pause.

Une fois qu'un téléphone est apparié, il s'affiche à l'écran avec une ou deux icônes du côté droit.



Ces icônes indiquent les informations suivantes :

-  : Le téléphone peut être utilisé avec le système HFT.
-  : Le téléphone est compatible avec le système Audio *Bluetooth*®.

S'il y a une connexion active à Apple CarPlay, le jumelage de périphériques compatibles *Bluetooth* supplémentaires est indisponible et **Ajouter périphérique Bluetooth** est grisé sur l'écran **Liste périphériques Bluetooth**.



### ■ Pour appairer un autre téléphone

1. Accéder à l'écran **Paramètres téléphone**.  
 ► **Écran Paramètres téléphone** P. 451
2. Sélectionner **Liste périphériques Bluetooth**.
3. Sélectionner un téléphone à connecter.  
 ► Le système HFT déconnecte le téléphone connecté et commence à chercher un autre téléphone apparié.
4. Sélectionner **Connecter**  , **Connecter**  ou **Connecter** .

### ■ Pour changer le code de jumelage

1. Sélectionner .
2. Sélectionner **Paramètres**.
3. Sélectionner **Bluetooth/Wi-Fi**.
4. Sélectionner l'onglet **Bluetooth**.
5. Sélectionner **Éditer code jumelage**.



6. Sélectionner **Aléatoire** ou **Fixe**.

### ►► Pour appairer un autre téléphone

Si aucun autre téléphone n'est détecté ou apparié lors de la tentative de transfert vers un autre téléphone, le système HFT vous informera que le téléphone initial est à nouveau connecté.

Pour jumeler d'autres téléphones, sélectionner **Ajouter périphérique Bluetooth** à partir de l'écran **Liste périphériques Bluetooth**.

### ►► Pour changer le code de jumelage

Par défaut, le code de jumelage est **0000** tant qu'il n'est pas modifié.

Pour créer un nouveau code, sélectionner **Fixe**, puis effacer le code actuel et entrer un nouveau code.

Pour créer un code de jumelage aléatoire chaque fois qu'un téléphone est apparié, sélectionner **Aléatoire**.

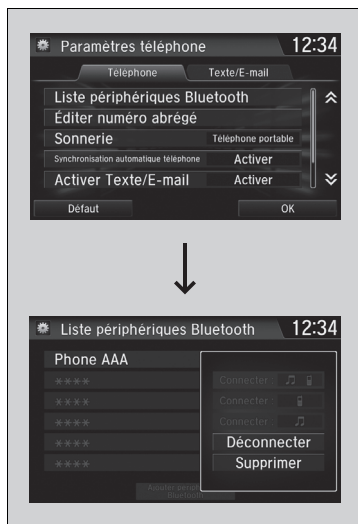

■ **Supprimer un téléphone précédemment jumelé.**

1. Accéder à l'écran **Paramètres téléphone**.

    ➤ **Ecran Paramètres téléphone** P. 451

2. Sélectionner **Liste périphériques Bluetooth**.

3. Sélectionner un téléphone à effacer.

4. Sélectionner **Supprimer**.

5. Un message de confirmation s'affiche à l'écran.  
Sélectionner **Oui**.

## Réglage des options de message textes/e-mail\*

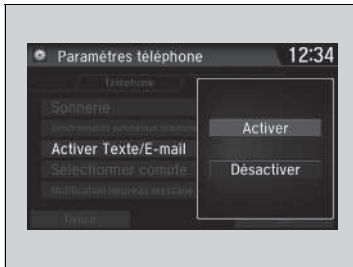

### ■ Pour activer ou désactiver la fonction message texte/e-mail

1. Accéder à l'écran **Paramètres téléphone**.  
 ► **Écran Paramètres téléphone** P. 451
2. Sélectionner l'onglet **Texte/E-mail**, puis **Activer Texte/E-mail**.  
 ► Un menu contextuel s'affiche à l'écran.
3. Sélectionner **Activer** ou **Désactiver**.

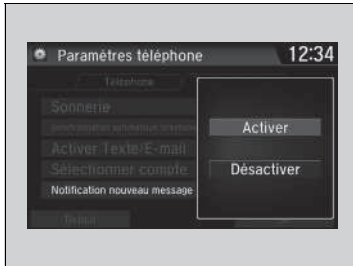

### ■ Pour activer ou désactiver la notification message texte/e-mail

1. Accéder à l'écran **Paramètres téléphone**.  
 ► **Écran Paramètres téléphone** P. 451
2. Sélectionner l'onglet **Texte/E-mail**, puis **Notification nouveau message**.  
 ► Un menu contextuel s'affiche à l'écran.
3. Sélectionner **Activé** ou **Désactivé**.

## ☒ Réglage des options de message textes/e-mail\*

Pour utiliser la fonction message textes/e-mail, il peut être nécessaire de paramétrer votre téléphone.

Certaines fonctionnalités relatives aux SMS/e-mails peuvent ne pas être disponibles d'un téléphone portable à l'autre.

## ☒ Pour activer ou désactiver la notification message texte/e-mail

**Activer** : une notification contextuelle s'affiche à chaque réception d'un nouveau message.

**Désactiver** : le message reçu est mémorisé dans le système sans notification.

\* Non disponible sur tous les modèles

## Tonalité de sonnerie

Il est possible de modifier le réglage de sonnerie.

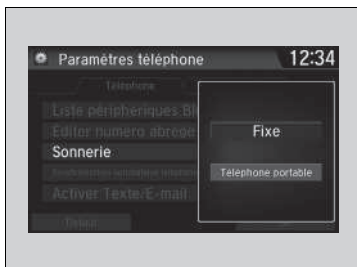

1. Accéder à l'écran **Paramètres téléphone**.  
    ➤ **Ecran Paramètres téléphone** P. 451
2. Sélectionner **Sonnerie**.
3. Sélectionner **Fixe** ou **Téléphone portable**.

## » Tonalité de sonnerie

**Fixe** : la sonnerie fixe retentit au niveau des haut-parleurs.  
**Téléphone portable** : sur certains téléphones portables, la sonnerie enregistrée dans le téléphone retentit au niveau des haut-parleurs.

## Importation automatique d'un répertoire téléphonique et de l'historique des appels



### ■ Lorsque la fonction Synchronisation automatique téléphone est réglée sur **Activé** :

Lorsque le téléphone est jumelé, le contenu de son répertoire et l'historique des appels sont automatiquement importés dans le système.

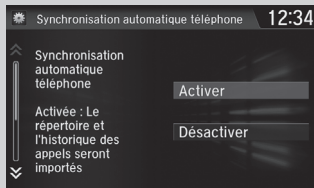
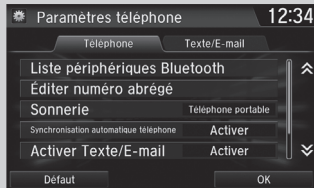

### ■ Modification du réglage Synchronisation automatique téléphone

1. Accéder à l'écran **Paramètres téléphone**.  
 ► **Écran Paramètres téléphone** P. 451
2. Sélectionner **Synchronisation automatique téléphone**.

3. Sélectionner **Activé** ou **Désactivé**.

## ☒ Importation automatique d'un répertoire téléphonique et de l'historique des appels

Lorsqu'un nom est sélectionné dans la liste du répertoire du téléphone mobile, un maximum de trois icônes de catégorie peut s'afficher. Les icônes indiquent quels types de numéros sont enregistrés pour ce contact.



Certains téléphones ne permettent pas d'importer les icônes de catégories dans le système.

Le répertoire est mis à jour après chaque connexion.  
 L'historique des appels est mis à jour après chaque connexion ou appel.

## ■ Appel rapide

Un maximum de 20 numéros abrégés peut être enregistré par téléphone.

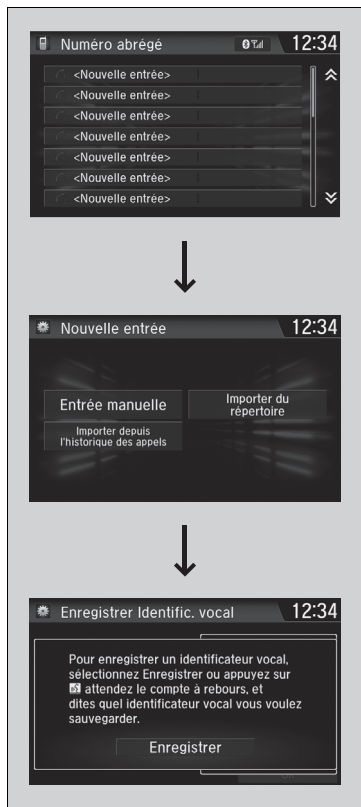

Pour enregistrer un numéro abrégé :

1. Accéder à l'écran **Menu téléphone**.  
 ► **Ecran Menu téléphone** P. 454
2. Sélectionner **Numéro abrégé**.
3. Sélectionner **Nouvelle entrée**.  
 Sous **Importer depuis l'historique des appels** :  
 ► Choisir un numéro dans l'historique des appels.  
 Sous **Entrée manuelle** :  
 ► Entrer le numéro manuellement.  
 Sous **Importer du répertoire** :  
 ► Choisir un numéro dans le répertoire importé du téléphone mobile connecté.
4. Lorsque le numéro abrégé est correctement enregistré, un message invite l'utilisateur à créer une commande vocale correspondante. Sélectionner **Oui** ou **Non**.
5. Sélectionner **Enregistrer** ou utiliser le bouton  et suivre les invites vocales pour terminer l'identificateur vocal.

## ►► Appel rapide

Lorsque une balise vocale est mémorisée, appuyer sur la touche  pour appeler le numéro à l'aide de la balise vocale. Prononcer le nom de la balise vocale.



■ **Pour ajouter une commande vocale à un numéro abrégé enregistré**

1. Accéder à l'écran **Paramètres téléphone**.  
 ► **Écran Paramètres téléphone** P. 451
2. Sélectionner **Editer numéro abrégé**.
3. Choisir un numéro abrégé existant.  
 ► Dans le menu contextuel, sélectionner **Editer**.
4. Sélectionner **Identificateur vocal**.  
 ► Dans le menu contextuel, sélectionner **Enregistrer**.
5. Sélectionner **Enregistrer** ou utiliser le bouton  et suivre les invites vocales pour terminer l'identificateur vocal.

■ **Pour effacer une commande vocale**

1. Accéder à l'écran **Paramètres téléphone**.  
 ► **Écran Paramètres téléphone** P. 451
2. Sélectionner **Editer numéro abrégé**.
3. Choisir un numéro abrégé existant.  
 ► Dans le menu contextuel, sélectionner **Editer**.
4. Sélectionner **Identificateur vocal**.  
 ► Dans le menu contextuel, sélectionner **Effacer**.
5. Un message de confirmation s'affiche à l'écran. Sélectionner **Oui**.

☒ Appel rapide

Eviter d'utiliser des numérotations vocales dupliquées.  
 Eviter d'utiliser « Dom » comme numérotation vocale.  
 Il est plus facile pour le système de reconnaître un nom assez long. Par exemple, dites « Jean Dupont » au lieu de « Jean ».



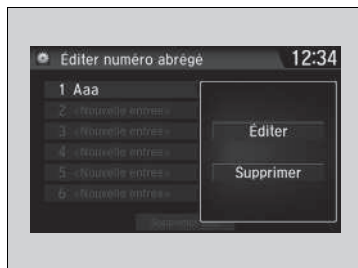

### ■ Pour modifier un appel rapide

1. Accéder à l'écran **Paramètres téléphone**.

➤ **Ecran Paramètres téléphone** P. 451

2. Sélectionner **Editer numéro abrégé**.
3. Choisir un numéro abrégé existant.
  - Dans le menu contextuel, sélectionner **Editer**.
4. Sélectionner le réglage souhaité.

### ■ Pour effacer un numéro abrégé

1. Accéder à l'écran **Paramètres téléphone**.

➤ **Ecran Paramètres téléphone** P. 451

2. Sélectionner **Editer numéro abrégé**.
3. Choisir un numéro abrégé existant.
  - Dans le menu contextuel, sélectionner **Supprimer**.
4. Un message de confirmation s'affiche à l'écran.  
Sélectionner **Oui**.

## Modification phonétique répertoire \*

Ajouter des modifications phonétiques ou une nouvelle balise vocale au nom de contact figurant sur le téléphone permet au système de téléphone mains libres de mieux reconnaître les commandes vocales.

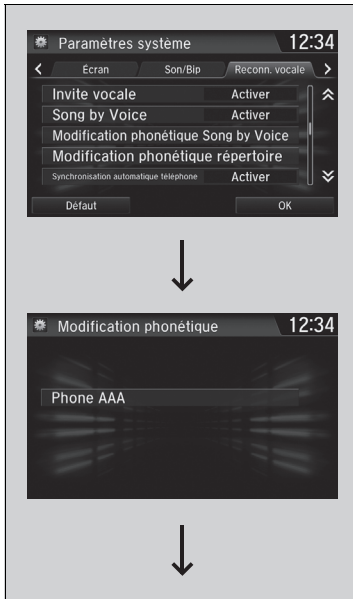

### ■ Pour ajouter une nouvelle balise vocale

1. Sélectionner .
2. Sélectionner **Paramètres**.
3. Sélectionner **Système**.
4. Sélectionner l'onglet **Reconn. vocale**.
5. Sélectionner **Modification phonétique répertoire**.
6. Sélectionner le téléphone auquel l'on souhaite ajouter cette modification phonétique.

### ☒ Modification phonétique répertoire \*

Il est possible de mémoriser jusqu'à 20 modifications phonétiques.



7. Sélectionner **Nouvel Identificateur vocal**.

8. Sélectionner un nom de contact que l'on souhaite ajouter.

► Le menu contextuel apparaît sur l'écran.



9. Sélectionner **Modifier**.

10. A l'aide de la touche **Enregistrer** ou , suivre les invites pour terminer la création de la balise vocale.

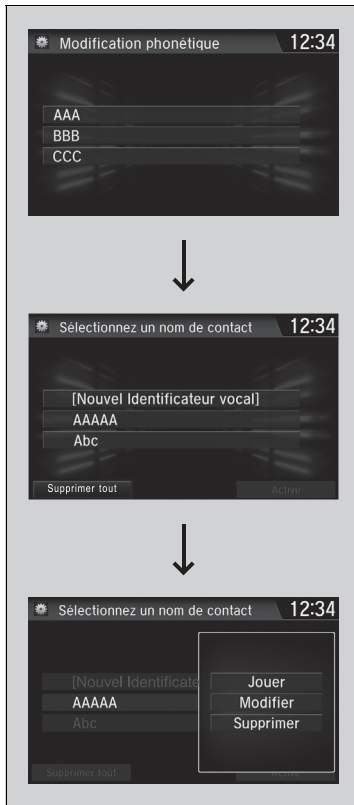
11. Un message de confirmation s'affiche à l'écran, puis sélectionner **OK**.



■ **Pour modifier une balise vocale**

1. Sélectionner .
2. Sélectionner **Paramètres**.
3. Sélectionner **Système**.
4. Sélectionner l'onglet **Reconn. vocale**.
5. Sélectionner **Modification phonétique répertoire**.
6. Sélectionner le téléphone sur lequel l'on souhaite opérer cette modification phonétique.
7. Sélectionner un nom de contact que l'on souhaite modifier.
  - Le menu contextuel apparaît sur l'écran.
8. Sélectionner **Modifier**.
9. A l'aide de la touche **Enregistrer** ou , suivre les invites pour terminer la création de la balise vocale.
10. Un message de confirmation s'affiche à l'écran, puis sélectionner **OK**.

☒ **Modification phonétique répertoire\***

Il n'est possible de modifier ou de supprimer que les noms de contact du téléphone actuellement connecté.

\* Non disponible sur tous les modèles

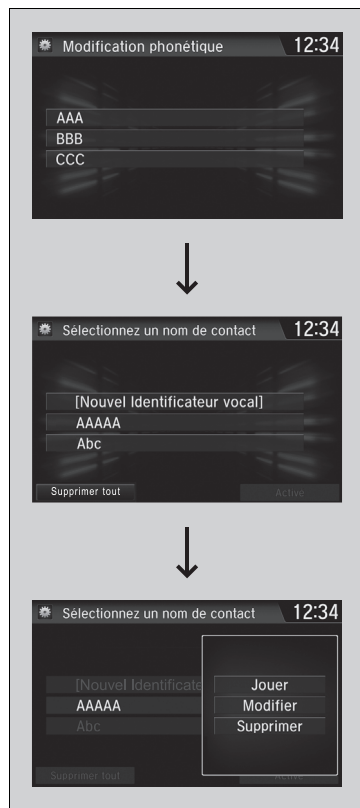

### ■ Pour effacer une balise vocale modifiée

1. Sélectionner .
2. Sélectionner **Paramètres**.
3. Sélectionner **Systeme**.
4. Sélectionner l'onglet **Reconn. vocale**.
5. Sélectionner **Modification phonétique répertoire**.
6. Sélectionner le téléphone sur lequel se trouve la modification phonétique que l'on souhaite effacer.
7. Sélectionner un nom de contact que l'on souhaite effacer.
  - Le menu contextuel apparaît sur l'écran.
8. Sélectionner **Supprimer**.
  - Le nom du contact désiré a été sélectionné.
9. Sélectionner **OK**.

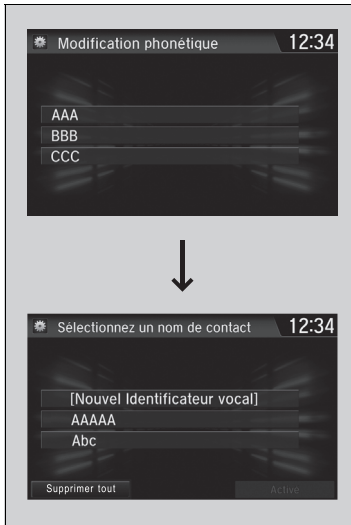

### ■ Pour supprimer toutes les balises vocales modifiées

1. Sélectionner .
2. Sélectionner **Paramètres**.
3. Sélectionner **Système**.
4. Sélectionner l'onglet **Reconn. vocale**.
5. Sélectionner **Modification phonétique répertoire**.
6. Sélectionner le téléphone sur lequel se trouve la modification phonétique que l'on souhaite effacer.
  - La liste de noms de contacts s'affiche.
7. Sélectionner **Supprimer tout**.
8. Un message de confirmation s'affiche à l'écran, puis sélectionner **Oui**.

## Passer un appel



Les appels peuvent être passés par numérotation directe ou au moyen du répertoire importé, de l'historique des appels, des numéros abrégés ou d'une renumérotation.

### ☞ Passer un appel

Tout numéro abrégé auquel correspond une commande vocale peut être composé par commande vocale à partir de la plupart des écrans.

Appuyer sur la touche  et prononcer le nom de la balise vocale.

Une fois l'appel connecté, la voix du correspondant s'entend dans les haut-parleurs audio.

Quand il existe une connexion active à Apple CarPlay, les appels téléphoniques peuvent être uniquement réalisés à partir d'Apple CarPlay.



■ **Pour passer un appel au moyen du répertoire importé**

1. Accéder à l'écran **Menu téléphone**.

☒ **Ecran Menu téléphone** P. 454

2. Sélectionner **Répertoire**.

3. Saisir un nom.

► Il est également possible d'effectuer une recherche par lettre. Sélectionner **Rechercher**.

► Utiliser le clavier de l'écran tactile pour saisir un nom ; si plusieurs numéros existent sélectionner un numéro.

4. Sélectionner un numéro.

► La numérotation commence automatiquement.

■ **Pour passer un appel en utilisant un numéro de téléphone**

1. Accéder à l'écran **Menu téléphone**.

☒ **Ecran Menu téléphone** P. 454

2. Sélectionner **Composition**.

3. Sélectionner un numéro.

► Utiliser le clavier sur l'écran tactile pour saisir des numéros.

4. Sélectionner .

► La numérotation commence automatiquement.

☒ **Pour passer un appel au moyen du répertoire importé**

Il est possible d'appeler un numéro abrégé à balise vocale enregistré grâce à la commande vocale.

☒ **Appel rapide** P. 462

☒ **Pour passer un appel en utilisant un numéro de téléphone**

Il est possible d'appeler un numéro abrégé à balise vocale enregistré grâce à la commande vocale.

☒ **Appel rapide** P. 462



■ **Pour passer un appel en utilisant la fonction de renumérotation**

1. Accéder à l'écran **Menu téléphone**.  
 ➤ **Ecran Menu téléphone** P. 454
2. Sélectionner **Recomposer**.  
 ► La numérotation commence automatiquement.

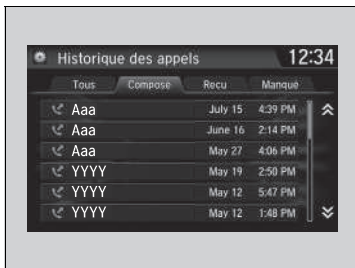

■ **Pour passer un appel en utilisant l'historique des appels**

L'historique des appels est enregistré comme suit :

**Tous, Composé, Reçu et Manqué.**

1. Accéder à l'écran **Menu téléphone**.  
 ➤ **Ecran Menu téléphone** P. 454
2. Sélectionner **Historique des appels**.
3. Sélectionner **Tous, Composé, Reçu ou Manqué**.
4. Sélectionner un numéro.  
 ► La numérotation commence automatiquement.



■ **Pour passer un appel en utilisant un numéro abrégé**

1. Accéder à l'écran **Menu téléphone**.  
 ➤ **Ecran Menu téléphone** P. 454
2. Sélectionner **Numéro abrégé**.
3. Sélectionner un numéro.  
 ► La numérotation commence automatiquement.

☒ Pour passer un appel en utilisant l'historique des appels

L'historique des appels affiche les 20 derniers appels passés, reçus ou manqués ou tous les appels. (S'affiche uniquement lorsqu'un téléphone est connecté au système.)

☒ Pour passer un appel en utilisant un numéro abrégé

Lorsque une balise vocale est mémorisée, appuyer sur la touche  pour appeler le numéro à l'aide de la balise vocale.

☒ **Appel rapide** P. 462



Tout numéro abrégé auquel correspond une commande vocale peut être composé par commande vocale à partir de n'importe quel écran. Appuyer sur la touche  et suivre les indications.



## Recevoir un appel



A la réception d'un appel entrant, un signal sonore retentit (s'il a été activé) et l'écran **Appel entrant** s'affiche.

Appuyer sur la touche  pour répondre à l'appel. Appuyer sur la touche  pour refuser l'appel ou y mettre fin.

## Options pendant un appel

Les options suivantes sont disponibles pendant un appel.

**Muet** : permet de désactiver le microphone.

**Transfert** : permet de transférer un appel du système vers le téléphone.

**Tonalités** : permet d'envoyer des numéros pendant un appel. Cela est utile lorsque l'utilisateur appelle un système de téléphonie commandé par menu.



Les options disponibles sont affichées sur la moitié inférieure de l'écran.

Sélectionner l'option.

- L'icône Muet apparaît lorsque l'option **Muet** est sélectionnée. Sélectionner de nouveau **Muet** pour le désactiver.

## Recevoir un appel



Appel en attente

Appuyer sur la touche  pour mettre l'appel en cours en attente et répondre à l'appel entrant.

Appuyer de nouveau sur la touche  pour reprendre l'appel initial.

Sélectionner **Ignorer** pour ignorer l'appel entrant si l'on ne souhaite pas y répondre.

Appuyer sur la touche  pour mettre fin à l'appel en cours.

Il est possible de sélectionner les icônes de l'écran Audio/Informations au lieu des touches  et .

## Options pendant un appel

**Tonalités** : disponible sur certains téléphones.

Il est possible de sélectionner les icônes sur l'écran Audio/Informations.

## Réception de messages textes/e-mail\*, \*1

Le système HFT peut afficher les messages de texte ou e-mail nouvellement reçus, ainsi que les 20 derniers messages reçus sur un téléphone portable jumelé. Chaque message reçu peut être lu à voix haute et répondu en utilisant une phrase type.



1. Une fenêtre contextuelle s'affiche pour indiquer un nouveau message de texte ou e-mail.
2. Sélectionner **Jouer** pour écouter le message.
  - Le message de texte ou e-mail s'affiche. Le système commence automatiquement la lecture du message.
3. Pour interrompre la lecture du message, sélectionner **Arrêter**.

\*1 : Selon la langue, le message pourra ne pas être lu.

\* Non disponible sur tous les modèles

*suite page suivante*

## ☒ Réception de messages textes/e-mail\*, \*1

Le système n'affiche aucun message reçu pendant le déplacement du véhicule. Il est uniquement possible de les écouter à haute voix.

Le système peut uniquement recevoir des messages textes (SMS). Un message envoyé via le service données n'est jamais affiché dans la liste.

Avec certains téléphones, il est possible d'afficher jusqu'à 20 messages de texte et e-mails les plus récents.

La législation nationale ou locale peut restreindre l'utilisation de la fonction HFT de messagerie texte/e-mail. Utiliser uniquement la fonction de messagerie de texte/e-mail lorsque les conditions permettent de le faire en toute sécurité.

Lors de la réception d'un message de texte ou e-mail pour la première fois depuis le jumelage du téléphone au système HFT, vous êtes invité à mettre le réglage **Notification nouveau message** sur **Activer**.

► **Pour activer ou désactiver la notification message texte/e-mail** P. 459



## Sélection d'un compte de messagerie e-mail \*

Si un téléphone jumelé possède des comptes de messagerie de texte ou e-mail, il est possible de sélectionner l'un d'entre eux pour l'activer et recevoir des notifications.



1. Accéder à l'écran **Paramètres téléphone**.  
 ➤ **Écran Paramètres téléphone** P. 451
2. Sélectionner l'onglet **Texte/E-mail**, puis **Sélectionner compte**.  
 ► Un menu contextuel s'affiche à l'écran.
3. Sélectionner **Messages textes** ou le compte de messagerie électronique souhaité.

## » Sélection d'un compte de messagerie e-mail \*

Il est également possible de sélectionner un compte de messagerie e-mail depuis l'affichage de la liste des dossier ou l'affichage de la liste des messages.

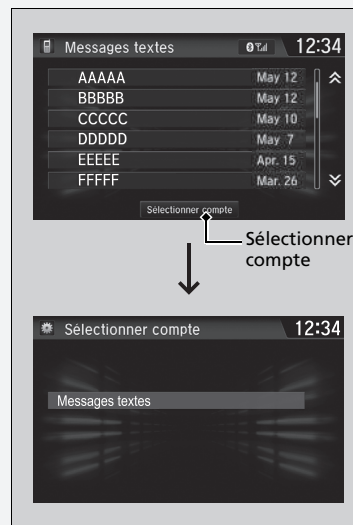

La réception des notifications s'effectue uniquement depuis un seul compte de messagerie de texte ou e-mail à la fois.

## Affichage des messages\*, \*1



### ■ Affichage des messages de texte

1. Accéder à l'écran **Menu téléphone**.  
 ► **Écran Menu téléphone** P. 454
2. Sélectionner **Texte/E-mail**.  
 ► Sélectionner un compte si nécessaire.
3. Sélectionner un message.  
 ► Le message de texte s'affiche. Le système lit automatiquement le message à haute voix.

### ☒ Affichage des messages\*, \*1

L'icône ☒ s'affiche à côté d'un message non lu.

Un message supprimé sur le téléphone est également supprimé dans le système. Un message envoyé depuis le système est envoyé à la boîte d'envoi de votre téléphone.

Pour voir le message suivant ou précédent, sélectionner ◀ (précédent) ou ▶ (suivant) sur l'écran de message.

\*1 : Selon la langue, le message pourra ne pas être lu.

\* Non disponible sur tous les modèles

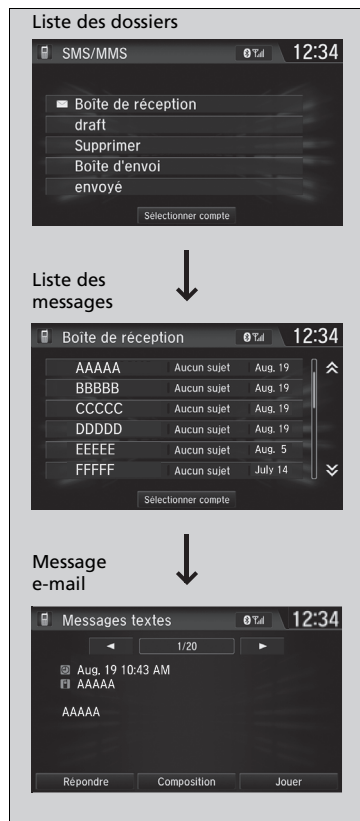

### ■ Affichage des messages e-mails

1. Accéder à l'écran **Menu téléphone**.
  - **Écran Menu téléphone** P. 454
2. Sélectionner **Texte/E-mail**.
  - Sélectionner **Sélectionner compte** si nécessaire.
3. Sélectionner un dossier.
4. Sélectionner un message.
  - Le message e-mail s'affiche. Le système lit automatiquement le message à haute voix.



### ■ Lire un message ou arrêter sa lecture

1. Aller sur l'écran de messages de texte ou e-mail.
  - Le système lit automatiquement le message à haute voix.
  - ☒ **Affichage des messages\***, \*1 P. 475
2. Sélectionner **Arrêt** pour arrêter la lecture. Sélectionner **Jouer** à nouveau pour redémarrer la lecture depuis le début.

### ■ Répondre à un message

1. Aller sur l'écran de messages de texte ou e-mail.
  - Le système lit automatiquement le message à haute voix.
  - ☒ **Affichage des messages\***, \*1 P. 475
2. Sélectionner **Répondre**.
3. Sélectionner le message de réponse.
  - Le menu contextuel apparaît sur l'écran.
4. Sélectionner **Envoyer** pour envoyer le message.
  - **Message envoyé** s'affiche à l'écran lorsque le message de réponse a été envoyé avec succès.

### ☒ Répondre à un message

Les messages type de réponse disponibles sont comme suit :

- **Je t'appelle plus tard, je suis au volant.**
- **Je suis en route.**
- **Je suis en retard.**
- **OK**
- **Oui**
- **Non**

Il n'est pas possible de rajouter, de modifier ni de supprimer les messages de réponse.

Seuls certains téléphones reçoivent et envoient des messages lorsqu'ils sont jumelés et connectés. Pour obtenir une liste des téléphones compatibles, s'adresser à un concessionnaire.

\* Non disponible sur tous les modèles

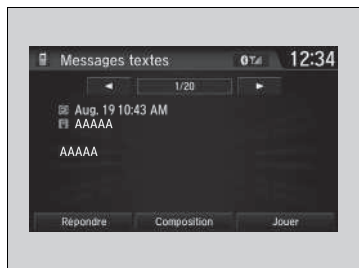

■ Appeler un expéditeur

1. Aller sur l'écran de messages de texte.
2. Sélectionner **Composition**.

# Conduite



Ce chapitre traite de la conduite et du ravitaillement en carburant.

<b>Avant de prendre la route</b> .....	480
<b>Remorquage</b> .....	484
<b>Pendant la conduite</b>	
Démarrage du moteur.....	489, 492
Précautions au cours de la conduite .....	495
Transmission à variation continue* .....	497
Passage des vitesses .....	498, 500, 505
Mode ECON* .....	509
<b>Modèles avec moteur 2,0 l</b>	
Commutateur de mode d'entraînement.....	510
Arrêt automatique au ralenti .....	512, 517
Système d'amortissement adaptatif* .....	523
Régulateur de vitesse* .....	524
Limiteur de vitesse réglable .....	528

Limiteur de vitesse intelligent .....	532
Caméra du capteur avant* .....	539
Régulateur de vitesse adaptatif (ACC)	
avec maintien de distance de sécurité à	
basse vitesse (LSF)* .....	541
Régulateur de vitesse adaptatif (ACC)* .....	557
Système d'assistance au maintien dans la voie* .....	572
Système de reconnaissance	
des panneaux de signalisation* .....	577
Système d'assistance au maintien dans	
la voie de circulation (LKAS)* .....	584
Système de contrôle électronique de	
trajectoire (VSA) .....	591
Système d'assistance aux manœuvres .....	594

## **Modèles avec moteur 2,0 l**

Différentiel à glissement limité (LSD) .....	595
Système de surveillance de l'angle mort* .....	596
Système d'alerte de dégonflage .....	599, 603

## **Modèles avec phares LED**

Réglage de la distribution des phares .....	606
<b>Freinage</b> .....	607
<b>Stationnement du véhicule</b> .....	626
<b>Caméra arrière multi-vues*</b> .....	636
<b>Ravitaillement</b> .....	638
<b>Economie de carburant et émissions de CO<sub>2</sub></b> .....	642
<b>Véhicule à moteur turbo</b> .....	643

\* Non disponible sur tous les modèles



## Préparation à la conduite

Contrôler les éléments suivants avant la conduite du véhicule.

### Contrôles extérieurs

- S'assurer que rien n'entrave les vitres, les rétroviseurs, les éclairages extérieurs ou toute autre partie du véhicule.
  - ▶ Enlever le givre, la neige ou la glace.
  - ▶ Retirer la neige présente sur le toit du véhicule car elle risque de glisser et de gêner la visibilité au cours de la conduite. Lorsque la neige est trop gelée, la retirer dès qu'elle a ramolli.
  - ▶ Lors du retrait du gel autour des roues, veiller à ne pas endommager ces dernières ou des composants annexes.
- Vérifier que le capot moteur est bien fermé.
  - ▶ Si le capot venait à s'ouvrir au cours de la conduite, la visibilité avant serait complètement obstruée.
- Vérifier que les pneumatiques sont en bon état.
  - ▶ Contrôler les pressions de gonflage et rechercher la présence d'éventuels dommages ou indices d'usure excessive.
    - ✎ **Contrôle et entretien des pneus P. 705**
- S'assurer qu'aucune personne ou aucun objet ne se trouve derrière ou autour du véhicule.
  - ▶ Il y a des angles morts à l'intérieur du véhicule.

### Contrôles extérieurs

#### REMARQUE

Lorsque les portes sont coincées à cause du gel, verser de l'eau chaude sur le pourtour des portes de manière à faire fondre le gel. Ne pas tenter de les ouvrir de force, car cela risque d'endommager la garniture en caoutchouc sur le pourtour des portes. Une fois les portes dégelées, les sécher avec un chiffon pour éviter qu'elles ne gèlent de nouveau.

Ne pas verser d'eau chaude dans le barillet de serrure. Il serait impossible d'y introduire la clé en cas de gel de l'eau dans le trou de serrure.

La chaleur occasionnée par le moteur et l'échappement peut enflammer les matériaux inflammables laissés sous le capot et provoquer un incendie. Si le véhicule est resté en stationnement pendant une période prolongée, rechercher et éliminer tous les débris pouvant s'être accumulés, comme de l'herbe séchée ou des feuilles qui sont tombées ou ont été introduites par un petit animal pour construire un nid. Rechercher également sous le capot des matériaux inflammables éventuellement oubliés après avoir effectué l'entretien du véhicule.

## Inspection de l'habitacle

- Ranger ou fixer correctement tous les objets dans l'habitacle du véhicule.
  - ▶ Le transport d'une quantité de bagages excessive ou de bagages mal rangés risque d'affecter la tenue de route, la stabilité, les distances de freinage et les pneumatiques du véhicule, et d'en compromettre la sécurité.
    - **Limite de charge** P. 483
- Les objets empilés ne doivent pas dépasser la hauteur des sièges.
  - ▶ Ils risquent de compromettre la visibilité et d'être projetés en avant en cas de freinage brusque.
- Ne rien placer sur les planchers avant. Les tapis de sol doivent être bien fixés.
  - ▶ Le présence d'objets ou d'un tapis de sol mal fixé risquent d'empêcher le mouvement de la pédale de frein ou d'accélérateur au cours de la conduite.
- Si des animaux se trouvent à bord, ne pas les laisser se déplacer librement.
  - ▶ Ils risquent de gêner la conduite et provoquer un accident.
- Fermer correctement toutes les portes et le hayon.
- Régler convenablement sa position d'assise.
  - ▶ Régler l'appuie-tête\*.
    - **Réglage des sièges** P. 240
    - **Réglage de position des appuie-têtes avant** P. 243
- Adapter les rétroviseurs et le volant en fonction de la position de conduite du conducteur.
  - ▶ Effectuer ce réglage une fois assis dans la position de conduite adéquate.
    - **Réglage des rétroviseurs** P. 237
    - **Réglage du volant de direction** P. 236

## Inspection de l'habitacle

Le réglage du faisceau des phares s'effectue en usine et ne nécessite pas d'ajustement supplémentaire. Toutefois, en cas de transport fréquent de charges lourdes dans le compartiment à bagages ou de traction d'une remorque\*, faire régler le faisceau des phares par un concessionnaire ou par un technicien qualifié.

### Modèles avec dispositif de réglage des phares

Il est possible de régler soi-même l'angle des feux de croisement.

➤ **Réglage des phares\*** P. 224

### Modèles avec système de réglage automatique des phares

Le véhicule est équipé d'un système de réglage automatique des phares qui règle automatiquement l'angle vertical des feux de croisement.

\* Non disponible sur tous les modèles

- S'assurer que les objets placés sur le plancher derrière les sièges avant ne peuvent pas rouler sous les sièges.
  - ▶ Ils risquent d'entraver l'actionnement des pédales ou le réglage des sièges.
- Chaque occupant doit boucler sa ceinture de sécurité.
  - 📌 **Comment boucler la ceinture de sécurité** P. 50
- Vérifier que les témoins du tableau de bord s'allument au démarrage du véhicule, puis s'éteignent après un bref délai.
  - ▶ Toujours faire contrôler le véhicule par un concessionnaire en cas d'indication d'une anomalie.
    - 📌 **Témoins** P. 104

## Limite de charge

Lors du chargement de bagages, le poids total du véhicule avec tous les passagers et bagages ne doit pas être supérieur au poids maximal admissible.

➤ **Spécifications** P. 790

⚠ Limite de charge

### **ATTENTION**

Un chargement excessif ou inapproprié peut affecter la tenue de route et la stabilité du véhicule, et provoquer un accident pouvant entraîner des blessures graves voire mortelles.

Respecter toutes les limites de charge et les autres directives relatives au chargement indiquées dans ce manuel.

Modèles avec moteur 1,0 l et système de chauffage

Modèles avec moteur 1,5 l et silencieux d'échappement central

Modèles avec moteur 2,0 l

Ce véhicule n'est pas conçu pour tracter une remorque. Ne pas essayer de tracter une remorque sous peine d'annuler la garantie.

Modèles avec moteur 1,0 l et système de commande de la climatisation

Modèles avec moteur 1,5 l et sans silencieux d'échappement central

## Préparation du remorquage

### ■ Limites de charge de remorquage

Le véhicule est à même de tracter une remorque si les limites de charge sont rigoureusement respectées, si l'équipement approprié est utilisé et si les instructions de remorquage sont correctement suivies. Vérifier les limites de charge avant de prendre la route.

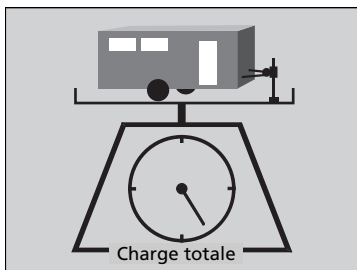

#### ■ Poids total de la remorque

Le poids total de la remorque, de la barre de remorquage (avec/sans freins) et des bagages ne doit pas dépasser la capacité maximale de remorquage.

Les charges de remorquage dépassant la capacité maximale de remorquage peuvent considérablement affecter la conduite et les performances du véhicule et endommager le moteur et la transmission.

» Limites de charge de remorquage

## ⚠ ATTENTION

Tout dépassement des limites de charge ou tout chargement incorrect du véhicule et de la remorque peut provoquer un accident pouvant entraîner des blessures graves voire mortelles.

Vérifier soigneusement la charge du véhicule et de la remorque avant de prendre la route.

S'assurer que toutes les charges sont conformes aux limites prescrites en amenant le véhicule sur une station de pesage. Si une voie balance publique n'est pas disponible, ajouter le poids estimé de la charge de bagages au poids de la remorque (tel qu'indiqué par le constructeur), puis mesurer la charge au timon avec une échelle ou jauge de charge appropriée ou bien l'estimer en fonction de la distribution des bagages.

Se reporter au manuel d'utilisation de la remorque pour obtenir des renseignements supplémentaires.

Période de rodage.

Eviter de tracter une remorque au cours des 1 000 premiers kilomètres de circulation du véhicule.

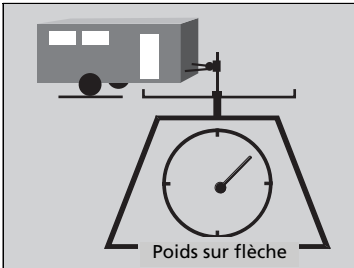

### ■ Poids de la barre de remorquage

Le poids sur flèche ne doit jamais dépasser 75 kg. C'est le poids que la remorque transfère sur la barre de remorquage lorsqu'elle est à pleine charge. D'une façon générale, pour une remorque de moins de 750 kg, le poids sur flèche ne doit pas dépasser 10 % du poids total de la remorque.

- Un poids sur flèche excessif diminue la traction des roues avant et la maîtrise directionnelle. Un poids sur flèche trop faible peut entraîner une instabilité de la remorque et provoquer son louvoisement.
- Pour obtenir un poids sur flèche correct, charger tout d'abord 60 % de la charge sur l'avant de la remorque et 40 % sur l'arrière. Modifier la répartition de la charge le cas échéant.

### ▣ Limites de charge de remorquage

En cas de remorquage en régions montagneuses, ne pas oublier de soustraire 10 % du poids combiné du véhicule de la capacité maximale de remorquage pour chaque palier d'altitude de 1 000 mètres.

Ne jamais dépasser la capacité maximale de remorquage ou les limites de charge spécifiées.

▣ **Spécifications** P. 790

## ■ Equipements et accessoires de remorquage

L'équipement de remorquage varie en fonction de la taille de la remorque, du poids du chargement tracté et du lieu de remorquage.

### ■ Barres de remorquage

La barre de remorquage doit être homologuée et correctement fixée au soubassement.

### ■ Chaînes de sûreté

Toujours utiliser des chaînes de sûreté en cas de traction d'une remorque. Veiller à laisser suffisamment de mou pour permettre à la remorque de tourner facilement dans les virages serrés, sans toutefois les laisser traîner sur le sol.

### ■ Freins de remorque

Si vous souhaitez acquérir une remorque dotée de freins, vérifier qu'ils sont à commande électronique. Ne pas essayer de se raccorder au circuit hydraulique du véhicule. Même si cela semble fonctionner, toute tentative de raccordement des freins de remorque au circuit hydraulique du véhicule a pour effet de réduire l'efficacité du freinage et peut s'avérer potentiellement dangereux.

### ■ Autres équipements de remorquage

La pose de rétroviseurs spéciaux peut être obligatoire en cas de traction d'une remorque. Même si la réglementation locale en vigueur ne l'impose pas, il convient d'installer des rétroviseurs spéciaux lorsque la visibilité est d'une quelconque manière restreinte.

### ■ Feux de remorque

Les feux et les équipements de remorque doivent être conformes à la réglementation en vigueur dans le pays dans lequel circule le véhicule. S'informer auprès du revendeur ou de l'agence de location de la remorque sur les exigences applicables dans le pays où la remorque va être tractée.

## ⌘ Equipements et accessoires de remorquage

S'assurer que l'ensemble de l'équipement est correctement installé et fixé, et qu'il est conforme à la réglementation en vigueur dans le pays dans lequel circule le véhicule.

Consulter le revendeur ou l'agence de location de la remorque si d'autres équipements sont recommandés ou requis pour votre situation de remorquage.

Consulter le fabricant de la remorque pour une installation et configuration appropriée de l'équipement. Une installation et configuration inadéquate peut affecter le comportement du véhicule, sa stabilité et ses performances de freinage.

L'éclairage et le câblage des remorques varient en fonction du modèle et de la marque. Si un connecteur est requis, seul un technicien qualifié est habilité à l'installer.

## Sécurité de conduite avec une remorque\*

### ■ Ce qu'il faut savoir avant de tracter une remorque

- Veiller au bon entretien de la remorque et la maintenir en bon état de fonctionnement.
- S'assurer que les poids et charges du véhicule et de la remorque respectent les limites prescrites.
  - ▣ **Limites de charge de remorquage** P. 484
- Fixer solidement la barre de remorquage, les chaînes de sûreté et les autres équipements de la remorque.
- Ranger convenablement les objets situés dans la remorque de sorte qu'ils ne puissent pas se déplacer au cours de la conduite.
- Vérifier le bon fonctionnement des feux et des freins de remorque.
- Vérifier la pression de gonflage des pneumatiques de la remorque, y compris la roue de secours.
- Vérifier les réglementations concernant la vitesse maximale ou les restrictions de conduite relatives aux véhicules attelés. En cas de voyage dans plusieurs pays, vérifier la législation de chaque pays avant de partir car elle peut varier d'un pays à l'autre.

#### Modèles avec arrêt automatique au ralenti

- Appuyer sur la touche **OFF** du système d'arrêt automatique au ralenti pour désactiver le système. Le poids de la remorque peut affecter l'efficacité du freinage du véhicule si l'arrêt automatique au ralenti est activé lors d'un remorquage en pente.

### ■ Vitesses et rapports de remorquage

- Rouler plus lentement que la normale.
- Respecter les limites de vitesse prescrites pour les véhicules avec remorque.

#### Modèles à transmission à variation continue

- Utiliser la position **D** lors du remorquage sur chaussées planes.

#### Modèles avec boîte de vitesses manuelle

Le témoin de montée ou de descente des rapports s'allume au moment opportun, pour indiquer qu'un changement de rapport est nécessaire afin d'accroître l'économie de consommation.

\* Non disponible sur tous les modèles

*suite page suivante*

### ▣ Sécurité de conduite avec une remorque\*

La vitesse de circulation avec une remorque attelée au véhicule ne doit pas excéder 100 km/h.

#### Stationnement

Outre les précautions habituelles, placer des cales de roue derrière chaque pneumatique de la remorque.

Il est recommandé de circuler sur des routes dont l'inclinaison est inférieure à 12 %. Respecter les recommandations de l'association des fabricants de remorque relatives aux routes adaptées.

Le souffle d'air provoqué par des véhicules de grande taille peuvent faire vaciller la remorque ; maintenir une vitesse constante et manœuvrer le véhicule en ligne droite.

Toujours conduire lentement et demander l'aide d'une autre personne lors d'une manœuvre en marche arrière.

### ▣ Vitesses et rapports de remorquage

Lors du tractage d'une remorque à ridelles fixes (par ex. une caravane), ne pas dépasser 88 km/h. A des vitesses plus élevées, la remorque peut pivoter ou nuire à la maniabilité du véhicule.



## ■ Virages et freinage

- Prendre les virages plus lentement et plus larges que la normale.
- Prévoir davantage de temps et de distance pour freiner.
- Ne pas freiner ou braquer brusquement.

## ■ Conduite sur terrain vallonné

- Contrôler la jauge de température. Si la jauge approche du repère supérieur, couper le système de commande de la climatisation et réduire la vitesse. S'arrêter au bord de la route, dans un endroit sûr, pour permettre au moteur de refroidir, le cas échéant.

### Modèles à transmission à variation continue

- Passer en position **S** et utiliser la palette de changement de vitesse\* pour rétrograder lors de la conduite en pente.  
Cela contribue à augmenter efficacement le frein moteur et empêche la surchauffe du système de freinage.

### » Vitesses et rapports de remorquage

L'indicateur de rétrogradation\* n'indique pas qu'il faut rétrograder en 1ère. C'est au conducteur de rétrograder en 1ère pour augmenter le frein moteur. Eviter tout à-coup de frein moteur.

L'état de la route et les conditions de circulation peuvent amener le conducteur à changer de rapport à des moments autres que ceux indiqués.

### » Conduite sur terrain vallonné

#### Modèles avec transmission à variation continue à 5 positions

En cas d'utilisation des palettes de changement de vitesse lors de la conduite sur pente ascendante ou en descente, sélectionner le 3ème, le 2ème ou le 1er rapport, en fonction de la vitesse du véhicule et de l'état de la route. Ne pas utiliser les 4ème et 5ème rapports.

Modèles sans système d'accès sans clé

## Démarrage du moteur



1. S'assurer que le frein de stationnement est bien serré.
  - ▶ Le témoin de frein de stationnement et de système de freinage (rouge) s'allume pendant 15 secondes lorsque le commutateur du frein de stationnement électrique est tiré vers le haut.

Modèles à transmission à variation continue

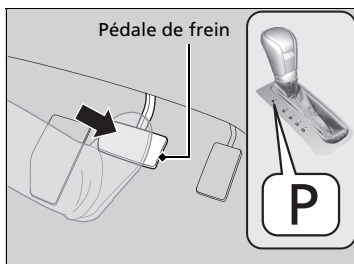

2. Vérifier que la transmission est en position **P**, puis appuyer sur la pédale de frein.
  - ▶ Bien qu'il soit possible de démarrer le moteur en position **N**, il est plus sûr de démarrer en position **P**.

Modèles avec boîte de vitesses manuelle

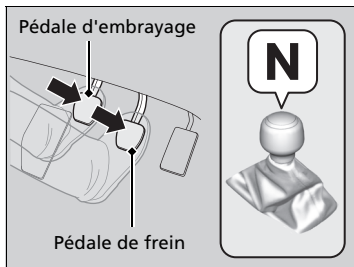

2. Vérifier que le levier de vitesses est en position **N**. Appuyer ensuite sur la pédale de frein avec le pied droit et sur la pédale d'embrayage avec le pied gauche.
  - ▶ La pédale d'embrayage doit être complètement enfoncée pour pouvoir démarrer le moteur.

### ☒ Démarrage du moteur

Maintenir la pédale de frein bien enfoncée lors du démarrage du moteur.

Le moteur démarre plus difficilement par temps froid et lorsque la densité de l'air est faible, à des altitudes supérieures à 2 400 mètres.

En cas de démarrage du véhicule par temps froid, mettre hors tension tous les accessoires électriques tels que les phares, le circuit de chauffage\*/système de commande de la climatisation\* et le désembueur arrière pour éviter de décharger la batterie.

Si le système d'échappement produit un bruit anormal ou s'il y a une odeur de gaz d'échappement dans l'habitacle, faire contrôler le véhicule par un concessionnaire. Il est possible que le moteur ou le système d'échappement présente une anomalie.

\* Non disponible sur tous les modèles

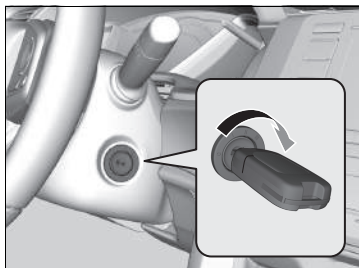

Tous les modèles

3. Mettre le contacteur d'allumage en position DEMARRAGE  sans appuyer sur la pédale d'accélérateur.

» Démarrage du moteur

Ne pas maintenir la clé de contact en position DEMARRAGE  pendant plus de 10 secondes.

- Si le moteur ne démarre pas instantanément, patienter au moins 30 secondes avant d'effectuer une nouvelle tentative.
- Si le moteur démarre puis s'arrête immédiatement, patienter au moins 30 secondes avant de répéter l'étape 3 tout en enfonçant légèrement la pédale d'accélérateur. Relâcher la pédale d'accélérateur une fois que le moteur a démarré.

Ne pas attendre que le moteur démarre avec la clé en position DEMARRAGE .

Le système d'immobilisation protège le véhicule contre le vol. En cas d'utilisation d'un dispositif incorrectement codé, le circuit de carburant du moteur est neutralisé.

» **Système d'immobilisation** P. 203

## Démarrage

### Modèles à transmission à variation continue

1. Tout en maintenant le pied droit sur la pédale de frein, mettre le levier de vitesses sur **[D]**. Sélectionner **[R]** lors de la marche arrière.
2. Le frein de stationnement serré, relâcher la pédale de frein et appuyer doucement sur la pédale d'accélérateur.
  - ▶ S'assurer que le témoin de frein de stationnement et de système de freinage (rouge) s'éteint.
  - **Frein de stationnement** P. 607

### ■ Système d'aide au démarrage en côte

L'aide au démarrage en côte maintient le frein serré pendant un court instant afin d'empêcher le véhicule de reculer dans la pente lorsque le pied du conducteur passe du frein à l'accélérateur.

### Modèles à transmission à variation continue

Mettre le levier de vitesses sur la position **[D]**, **[S]** ou bien **[L]**\* en montée et **[R]** en descente, puis relâcher la pédale de frein.

### Modèles avec boîte de vitesses manuelle

Enfoncer la pédale d'embrayage et engager l'une des vitesses de marche avant si le véhicule est en montée, ou **[R]** si le véhicule est en descente, puis relâcher la pédale de frein.

## » Démarrage

### Modèle à boîte de vitesses manuelle avec feu antibrouillard arrière

Si le moteur cale, appuyer complètement sur la pédale d'embrayage dans les trois secondes. Le moteur peut redémarrer automatiquement dans certaines conditions. Sinon, suivre la procédure standard.

Il est également possible de desserrer le frein de stationnement en actionnant le commutateur de frein de stationnement électrique tout en appuyant sur la pédale de frein. En descente, il est possible de démarrer le véhicule plus en douceur en le desserrant manuellement avec le commutateur de frein de stationnement électrique plutôt qu'en utilisant la pédale d'accélérateur.

### » Système d'aide au démarrage en côte

Sur des pentes très raides ou glissantes, le système d'aide au démarrage en côte peut ne pas fonctionner. Il est en outre désactivé sur de faibles déclivités.

Ce système ne remplace pas le frein de stationnement.

L'aide au démarrage en côte fonctionne même lorsque le système VSA est désactivé.

\* Non disponible sur tous les modèles

Modèles avec système d'accès sans clé

## Démarrage du moteur



1. S'assurer que le frein de stationnement est bien serré.

- Le témoin de frein de stationnement et de système de freinage (rouge) s'allume pendant 15 secondes lorsque le commutateur du frein de stationnement électrique est tiré vers le haut.

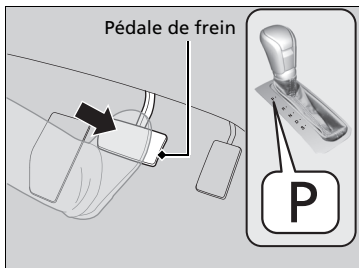

Modèles à transmission à variation continue

2. Vérifier que la transmission est en position **P**, puis appuyer sur la pédale de frein.

- Bien qu'il soit possible de démarrer le moteur en position **N**, il est plus sûr de démarrer en position **P**.

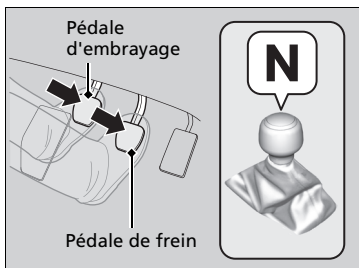

Modèles avec boîte de vitesses manuelle

2. Vérifier que le levier de vitesses est en position **N**. Appuyer ensuite sur la pédale de frein avec le pied droit et sur la pédale d'embrayage avec le pied gauche.

- La pédale d'embrayage doit être complètement enfoncée pour pouvoir démarrer le moteur.

### ►► Démarrage du moteur

Maintenir la pédale de frein bien enfoncée lors du démarrage du moteur.

Le moteur démarre plus difficilement par temps froid et lorsque la densité de l'air est faible, à des altitudes supérieures à 2 400 mètres.

En cas de démarrage du véhicule par temps froid, mettre hors tension tous les accessoires électriques tels que les phares, le système de commande de la climatisation et le désembueur arrière pour éviter de décharger la batterie.

Si le système d'échappement produit un bruit anormal ou s'il y a une odeur de gaz d'échappement dans l'habitacle, faire contrôler le véhicule par un concessionnaire. Il est possible que le moteur ou le système d'échappement présente une anomalie.

Approcher la télécommande d'accès sans clé de la touche **ENGINE START/STOP** si la pile de la télécommande d'accès sans clé est faible.

► Si la pile de la télécommande d'accès sans clé est faible P. 755

Le moteur risque de ne pas démarrer si la télécommande d'accès sans clé est exposée à de fortes ondes radio.

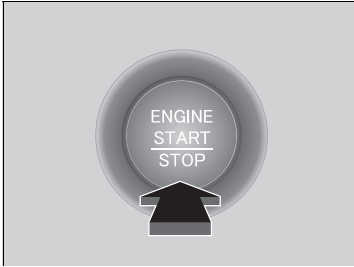

Tous les modèles

3. Appuyer sur la touche **ENGINE START/STOP** sans enfoncer la pédale d'accélérateur.

## Arrêt du moteur

Couper le moteur lorsque le véhicule est complètement immobilisé.

Modèles à transmission à variation continue

1. Placer la transmission sur **P**.
2. Appuyer sur la touche **ENGINE START/STOP**.

Modèles avec boîte de vitesses manuelle

- Si le levier de vitesses est sur **N**, appuyer sur la touche **ENGINE START/STOP**.
- Si le levier de vitesses est sur une position autre que **N**, enfoncer la pédale d'embrayage puis appuyer sur la touche **ENGINE START/STOP**.

## ⌘ Démarrage du moteur

Ne pas maintenir la touche **ENGINE START/STOP** enfoncée pour faire démarrer le moteur.

Si le moteur ne démarre pas, régler le mode d'alimentation sur **DESACTIVE** et patienter au moins 30 secondes avant d'effectuer une nouvelle tentative.

Le système d'immobilisation protège le véhicule contre le vol. En cas d'utilisation d'un dispositif incorrectement codé, le circuit de carburant du moteur est neutralisé.

➤ **Système d'immobilisation** P. 203

## ■ Démarrage

### Modèles à transmission à variation continue

1. Tout en maintenant le pied droit sur la pédale de frein, mettre le levier de vitesses sur **D**. Sélectionner **R** lors de la marche arrière.
2. Le frein de stationnement étant serré, relâcher la pédale de frein et appuyer doucement sur la pédale d'accélérateur.
  - ▶ S'assurer que le témoin de frein de stationnement et de système de freinage (rouge) s'éteint.

➤ **Frein de stationnement** P. 607

### ■ Système d'aide au démarrage en côte

L'aide au démarrage en côte maintient le frein serré pendant un court instant afin d'empêcher le véhicule de reculer dans la pente lorsque le pied du conducteur passe du frein à l'accélérateur.

### Modèles à transmission à variation continue

Mettre le levier de vitesses sur la position **D** ou bien **S** en montée et **R** en descente, puis relâcher la pédale de frein.

### Modèles avec boîte de vitesses manuelle

Enfoncer la pédale d'embrayage et engager l'une des vitesses de marche avant si le véhicule est en montée, ou **R** si le véhicule est en descente, puis relâcher la pédale de frein.

## » Démarrage

### Modèles avec boîte de vitesses manuelle

Si le moteur cale, appuyer complètement sur la pédale d'embrayage dans les trois secondes. Le moteur peut redémarrer automatiquement dans certaines conditions. Sinon, suivre la procédure standard.

Il est également possible de desserrer le frein de stationnement en actionnant le commutateur de frein de stationnement électrique tout en appuyant sur la pédale de frein. En descente, il est possible de démarrer le véhicule plus en douceur en le desserrant manuellement avec le commutateur de frein de stationnement électrique plutôt qu'en utilisant la pédale d'accélérateur.

### » Système d'aide au démarrage en côte

Sur des pentes très raides ou glissantes, le système d'aide au démarrage en côte peut ne pas fonctionner. Il est en outre désactivé sur de faibles déclivités.

Ce système ne remplace pas le frein de stationnement.

L'aide au démarrage en côte fonctionne même lorsque le système VSA est désactivé.

## Précautions au cours de la conduite

### En cas de brouillard

La visibilité devient faible en cas de brouillard. Allumer les feux de croisement pendant la conduite, même en pleine journée. Ralentir et se guider grâce au marquage au sol central, au rail de sécurité et aux feux arrière du véhicule précédent.

### ⌘ Précautions au cours de la conduite

**PRECAUTION :** Ne pas conduire le véhicule sur une route fortement inondée. La conduite en eau profonde risque d'endommager le moteur et les circuits électriques, et entraîner une panne du véhicule.

### Modèles à transmission à variation continue

#### REMARQUE

Ne pas déplacer le levier de vitesses tout en appuyant sur la pédale d'accélérateur. Cela pourrait endommager la boîte de vitesses.

#### REMARQUE

Si le volant est braqué à très faible vitesse de façon répétée ou s'il est maintenu en butée gauche ou droite, le système de direction assistée électrique (EPS) chauffe. Le système passe à un mode de protection et limite ses performances. Le volant devient progressivement plus difficile à manipuler. Le système EPS fonctionne à nouveau une fois le système refroidi.

Une utilisation répétée dans ces conditions peut entraîner une détérioration du système.



## ■ En cas de vent fort

Si le véhicule est soumis à un vent latéral violent pendant la conduite, maintenir fermement le volant. Réduire lentement la vitesse du véhicule et se maintenir au milieu de la route. Faire attention aux rafales de vent notamment quand le véhicule sort d'un tunnel, roule sur un pont ou les berges d'une rivière, lors de la conduite à travers une zone ouverte comme une carrière, et au croisement d'un grand camion.

## ►► Précautions au cours de la conduite

Lorsque le contacteur d'allumage est placé sur ACCESSOIRES [1]\*1 en cours de route, le moteur se coupe et toutes les fonctions d'assistance de direction et de freinage sont désactivées, ce qui rend difficile la maîtrise du véhicule.

Ne pas mettre le levier de vitesses sur la position [N] sous peine de réduire l'efficacité du frein moteur (et de l'accélération).

Au cours des 1 000 premiers kilomètres, éviter toute accélération soudaine ou tout fonctionnement à puissance maximale afin d'éviter d'endommager le moteur ou le groupe motopropulseur.

Éviter les coups de frein brutaux pendant les 300 premiers kilomètres.

Cela est également valable après un remplacement des plaquettes de freins.

### REMARQUE

#### Modèles avec moteur 2,0 l

Le déflecteur inférieur peut être endommagé dans les conditions suivantes :

- Stationner le véhicule près d'un bloc de stationnement
- Stationner le véhicule parallèlement au bas-côté
- Conduire dans le bas d'une colline
- Monter ou descendre d'une surface différente (ex. : bas-côté)
- Conduire sur un chemin sillonné d'ornières ou une route accidentée
- Conduire sur une route avec des nids de poule

\*1 : Les modèles équipés du système d'accès sans clé ont une touche **ENGINE START/STOP** au lieu d'un contacteur d'allumage.

## ■ En cas de pluie

La route est glissante lorsqu'il pleut. Éviter les freinages énergiques, les accélérations brusques et les changements de direction soudains et être plus vigilant pendant la conduite. Le phénomène d'aquaplanage est plus fréquent sur une route sillonnée d'ornières et de flaques. Ne pas conduire dans des zones d'eau profonde ou sur des chaussées inondées. Ceci risque d'endommager le moteur ou la transmission, ou d'entraîner une panne des composants électriques.

## ■ Autres précautions

En cas d'impact important au niveau du soubassement du véhicule, s'arrêter dans un endroit sûr. Rechercher d'éventuels dommages ou fuites de liquide sous le véhicule.

## Transmission à variation continue \*

### ■ Déplacement indésirable du véhicule

Le moteur tourne à un régime de ralenti plus élevé et le risque de déplacement indésirable du véhicule augmente.

Maintenir la pédale de frein bien enfoncée à l'arrêt.

### ■ Rétrogradage

Lorsque la pédale d'accélérateur est enfoncée rapidement lors d'une montée, une rétrogradation de la boîte de vitesses peut se produire, entraînant l'accélération soudaine du véhicule. Accélérer avec précaution, en particulier sur chaussées glissantes et dans les virages.

### ☒ En cas de pluie

Faire preuve de prudence lorsqu'un phénomène d'aquaplanage se produit. Lors de la conduite sur une route couverte d'eau à une vitesse excessive, une couche d'eau s'accumule entre les pneus et la chaussée. Si cela se produit, le véhicule ne peut pas réagir à certaines commandes, telles que la direction et le freinage.

Réduire lentement la vitesse lors du passage à un rapport inférieur. Si la chaussée est glissante, un freinage moteur brusque peut entraîner le dérapage des pneus.

\* Non disponible sur tous les modèles

Modèles avec transmission à variation continue à 6 positions

## Passage des vitesses

Changer de rapport en fonction des besoins de conduite.

### ■ Positions du levier de vitesses

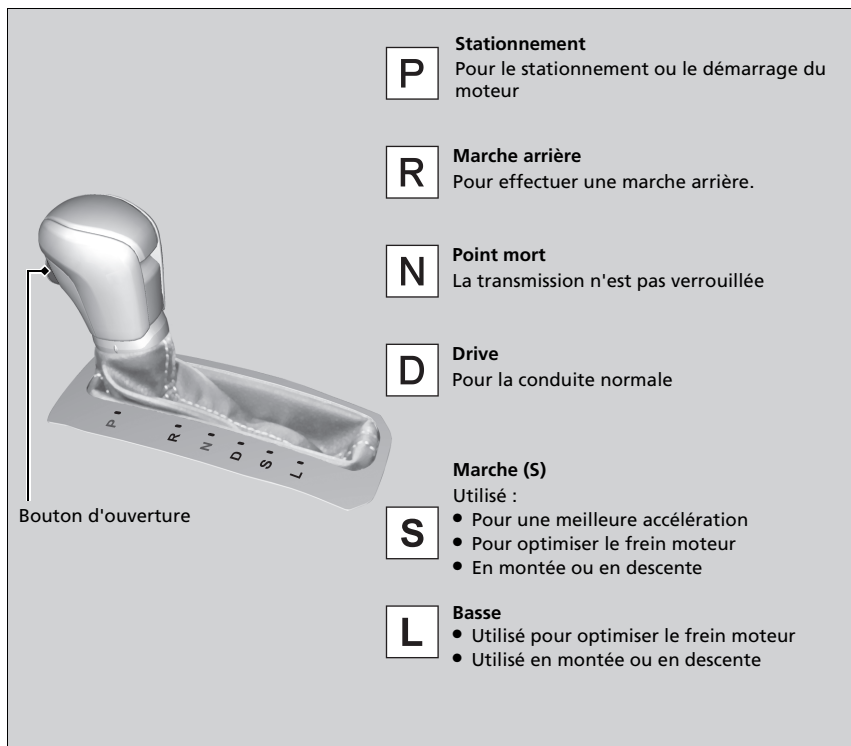

### » Positions du levier de vitesses

Il est impossible de mettre le contacteur d'allumage sur ANTIVOL [O] et de retirer la clé de contact tant que le levier de vitesses n'est pas en position [P].

Le véhicule peut se déplacer très légèrement, même en position [N], lorsque le moteur est froid. Bien appuyer sur la pédale de frein et, le cas échéant, serrer le frein de stationnement.

## Fonctionnement du levier de vitesses

### Modèles avec moteur 1,0 l

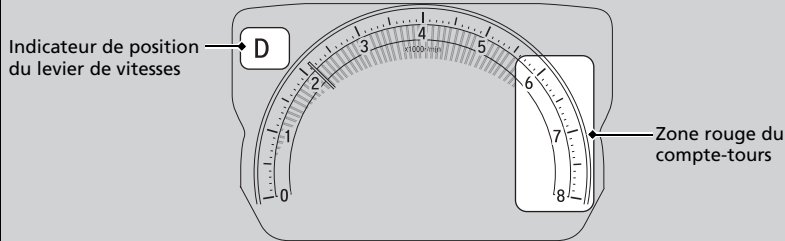

### Modèles avec moteur 1,5 l

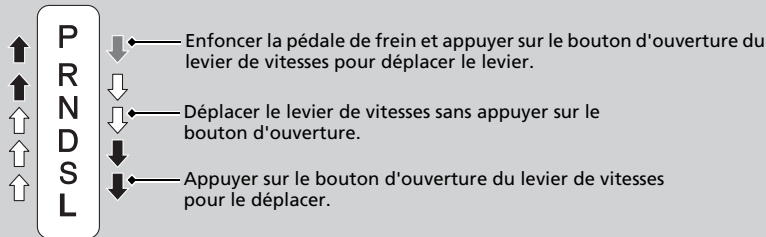
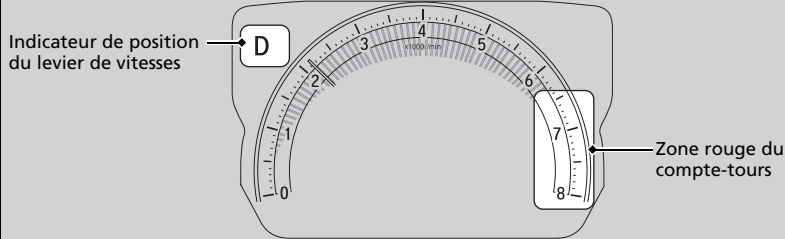

## ►► Fonctionnement du levier de vitesses

### REMARQUE

Lors du passage du levier de vitesses de la position **D** à la position **R** et inversement, immobiliser complètement le véhicule et maintenir la pédale de frein enfoncée. Un déplacement du levier de vitesses avant l'immobilisation complète du véhicule risque d'endommager la boîte de vitesses.

Observer l'indicateur de position du levier de vitesses pour vérifier la position du levier avant de déplacer le véhicule.

Quelle que soit la position du levier de vitesses au cours de la conduite, tout clignotement du système de transmission signale une anomalie au niveau de la transmission. Eviter toute accélération soudaine et faire contrôler la boîte de vitesses par un concessionnaire dès que possible.

Si l'aiguille du compte-tours entre dans la zone rouge (limiteur de régime) ou la dépasse, l'alimentation en carburant peut être coupée. Dans un tel cas, une légère secousse est perceptible.

Il peut arriver que le levier de vitesses ne puisse pas être déplacé si l'on appuie sur la pédale de frein alors que le bouton de verrouillage du levier de vitesses est enfoncé. Appuyer d'abord sur la pédale de frein.

Modèles avec transmission à variation continue à 5 positions

## Passage des vitesses

Changer de rapport en fonction des besoins de conduite.

### ■ Positions du levier de vitesses

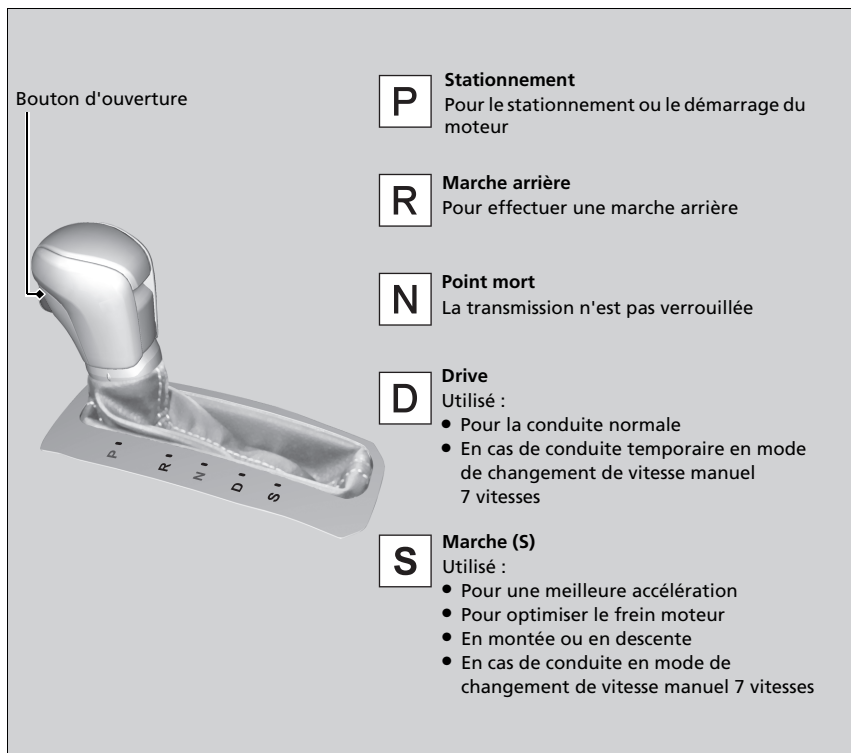

### ►► Positions du levier de vitesses

Il est impossible de mettre le contacteur d'allumage sur ANTIVOL [O]<sup>\*1</sup> et de retirer la clé de contact tant que le levier de vitesses n'est pas en position [P].

Le véhicule peut se déplacer très légèrement, même en position [N], lorsque le moteur est froid.  
Bien appuyer sur la pédale de frein et, le cas échéant, serrer le frein de stationnement.

\*1 : Les modèles équipés du système d'accès sans clé ont une touche **ENGINE START/STOP** au lieu d'un contacteur d'allumage.

## Fonctionnement du levier de vitesses

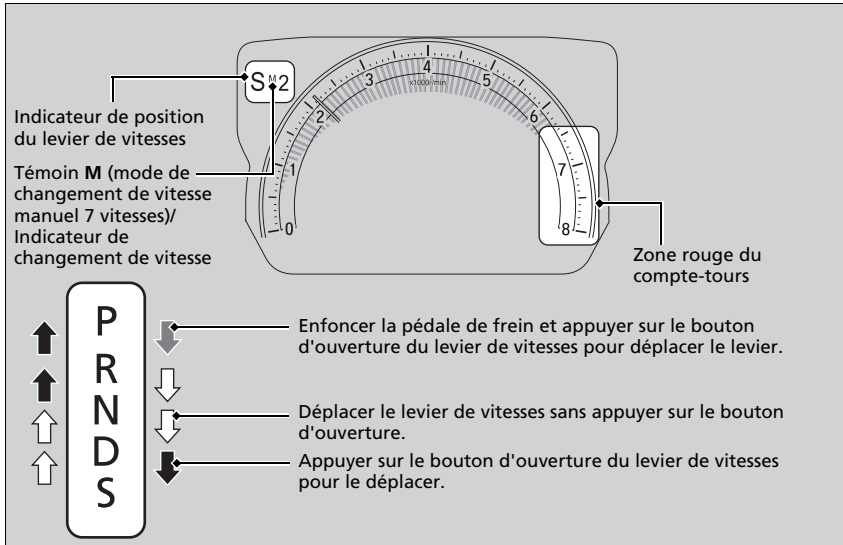

## ►► Fonctionnement du levier de vitesses

### REMARQUE

Lors du passage du levier de vitesses de la position **D** à la position **R** et inversement, immobiliser complètement le véhicule et maintenir la pédale de frein enfoncée. Un déplacement du levier de vitesses avant l'immobilisation complète du véhicule risque d'endommager la boîte de vitesses.

Observer l'indicateur de position du levier de vitesses pour vérifier la position du levier avant de déplacer le véhicule.

Quelle que soit la position du levier de vitesses au cours de la conduite, tout clignotement du système de transmission signale une anomalie au niveau de la transmission. Eviter toute accélération soudaine et faire contrôler la boîte de vitesses par un concessionnaire dès que possible.

Si l'aiguille du compte-tours entre dans la zone rouge (limiteur de régime) ou la dépasse, l'alimentation en carburant peut être coupée. Dans un tel cas, une légère secousse est perceptible.

Il peut arriver que le levier de vitesses ne puisse pas être déplacé si l'on appuie sur la pédale de frein alors que le bouton de verrouillage du levier de vitesses est enfoncé. Appuyer d'abord sur la pédale de frein.

## ■ Mode de changement de vitesse manuel 7 vitesses

Utiliser les palettes de changement de vitesse pour effectuer les passages entre la 1<sup>re</sup> et la 7<sup>e</sup> vitesse sans lâcher le volant. La transmission passe en mode de changement de vitesse manuel 7 vitesses dès qu'une palette de changement de vitesse est actionnée pendant la conduite. Ce mode est particulièrement utile lorsque frein moteur est nécessaire.

### ■ Lorsque le levier de vitesses se trouve en position **D** :

Le mode de changement de vitesse s'active provisoirement en mode de changement de vitesse manuel 7 vitesses et le numéro s'affiche sur l'indicateur de changement de vitesse.

Le mode de changement de vitesse manuel 7 vitesses est automatiquement annulé en cas de conduite à vitesse constante ou d'accélération et le numéro sur l'indicateur de changement de vitesse s'éteint.

Il est possible d'annuler ce mode en tirant la palette de changement de vitesse **+** pendant quelques secondes.

Le mode de changement de vitesse manuel 7 vitesses est particulièrement utile pour réduire temporairement la vitesse du véhicule avant de prendre un virage.

### ■ Lorsque le levier de vitesses se trouve en position **S** :

Le mode de changement de vitesse passe au mode de changement de vitesse manuel 7 vitesses. Le témoin **M** et le numéro de la vitesse s'affichent au niveau de l'indicateur de changement de vitesse. A mesure que la vitesse du véhicule diminue, la transmission rétrograde automatiquement. Lorsque le véhicule s'arrête, elle passe automatiquement en 1<sup>ère</sup>.

Si la vitesse du véhicule augmente et que le régime moteur s'approche de la zone rouge du compte-tours, la transmission passe automatiquement au rapport supérieur.

Pour annuler le mode de changement de vitesse manuel 7 vitesses, déplacer le levier de vitesses de **S** à **D**. Lorsque le mode de changement de vitesse manuel 7 vitesses est annulé, le témoin **M** et l'indicateur de changement de vitesse s'éteignent.

## ⌘ Mode de changement de vitesse manuel 7 vitesses

En mode de changement de vitesse manuel 7 vitesses, la transmission passe au rapport supérieur ou inférieur par l'actionnement de l'une des palettes de changement de vitesse dans les conditions suivantes :

Passage au rapport supérieur : le régime moteur atteint le seuil le plus bas de la vitesse supérieure.

Passage au rapport inférieur : le régime moteur atteint le seuil le plus élevé de la vitesse inférieure.

Lorsque le régime moteur s'approche de la zone rouge du compte-tours, la transmission passe automatiquement au rapport supérieur.

Lorsque le régime moteur atteint le seuil le plus bas de la position de vitesse sélectionnée, la transmission rétrograde automatiquement.

Utiliser les palettes de changement de vitesse sur chaussée glissante peut entraîner un blocage des roues. Dans ce cas, le mode de changement de vitesse manuel 7 vitesses est annulé et le mode de conduite D normal est réactivé.

## Fonctionnement du mode de changement de vitesse manuel 7 vitesses

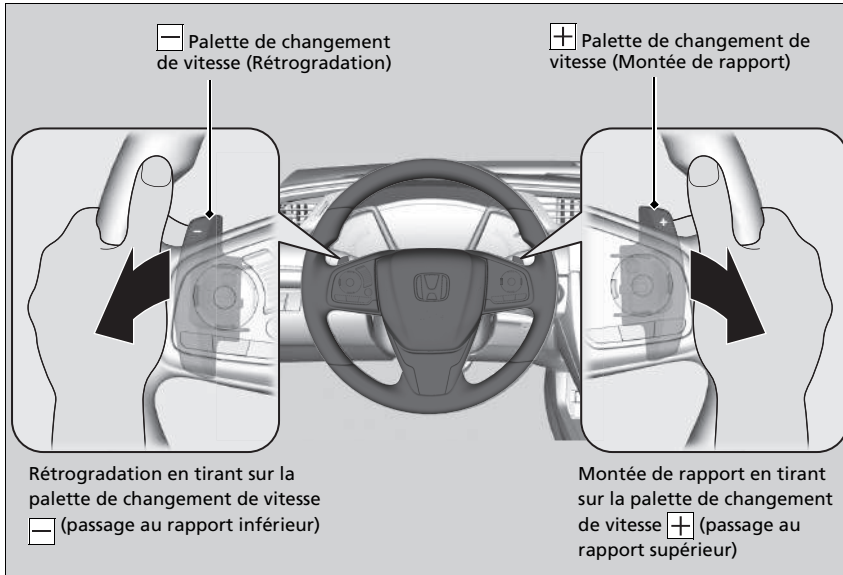

## ☒ Fonctionnement du mode de changement de vitesse manuel 7 vitesses

La palette de changement de vitesse passe une vitesse après l'autre.

Pour des passages de vitesse continus, relâcher la palette de changement de vitesse avant de la tirer à nouveau pour passer la vitesse suivante.

L'indicateur de changement de vitesse clignote lorsqu'il est impossible de passer au rapport supérieur ou inférieur. Il indique que la vitesse du véhicule ne se trouve pas dans la plage de changement de vitesse admissible. Pendant que l'indicateur clignote, accélérer légèrement pour passer au rapport supérieur et décélérer pour rétrograder.



## ■ Indicateurs de montée/descente\* des rapports

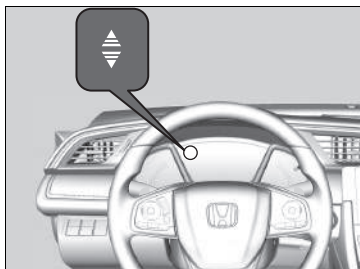

S'allume lorsque le véhicule est en mode de changement de vitesse manuel 7 vitesses pour indiquer quand il faut changer de rapport pour minimiser la consommation de carburant.

L'indicateur de montée de rapport : s'allume lorsque le passage à un rapport supérieur est recommandé.

### Modèles avec moteur 1,5 l

L'indicateur de rétrogradation : s'allume lorsque le passage à un rapport inférieur est recommandé.

## ► Indicateurs de montée/descente\* des rapports

### ⚠ ATTENTION

L'indicateur de changement de vitesse sert uniquement le conducteur à réaliser de meilleures économies de carburant. Ne jamais consulter les indicateurs de changement de vitesse lorsque la route et les conditions de circulation ne s'y prêtent pas ou que ceux-ci risquent d'en détourner l'attention.

### Modèles avec moteur 1,5 l

Cet indicateur n'indique pas la nécessité d'une rétrogradation pour augmenter le frein moteur. C'est au conducteur de rétrograder pour augmenter le frein moteur en descente.

Toujours rétrograder à la vitesse du véhicule appropriée.

La couleur du compteur peut changer si le conducteur ne change pas de vitesse lorsqu'un témoin du sélecteur de vitesse s'allume. Cela peut entraîner un changement de consommation de carburant.

L'état de la route et les conditions de circulation peuvent amener le conducteur à changer de rapport à des moments autres que ceux indiqués.

Modèles avec boîte de vitesses manuelle

## Passage des rapports

### Fonctionnement du levier de vitesses

Enfoncer complètement la pédale d'embrayage pour déplacer le levier de vitesses et changer de rapport, puis relâcher progressivement la pédale.

Enfoncer la pédale d'embrayage et attendre quelques secondes avant de sélectionner la position **R**, ou sélectionner l'un des rapports de marche avant momentanément. Cela permet d'immobiliser les pignons pour qu'ils ne « grincent » pas.

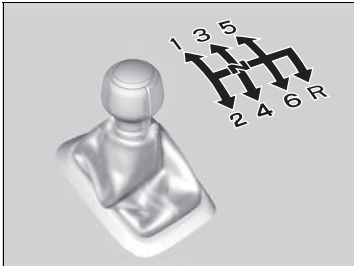

En dehors des changements de rapport, ne pas laisser le pied sur la pédale d'embrayage. Cela risque d'accélérer l'usure de l'embrayage.

### ⌘ Fonctionnement du levier de vitesses

#### REMARQUE

Ne pas passer à la position **R** tant que le véhicule n'est pas totalement immobilisé.

Le passage à la position **R** avant l'arrêt complet du véhicule peut endommager la boîte de vitesses.

#### REMARQUE

Avant de rétrograder, s'assurer que le moteur ne va pas passer dans la zone rouge du compte-tours. Si cela se produit, le moteur risque d'être fortement endommagé.

#### Modèles avec moteur 2,0 l

Le levier de vitesses comporte un élément métallique. Si le véhicule reste stationné à l'extérieur pendant une longue période par temps chaud, faire attention lors de l'actionnement du levier de vitesses. A température élevée, le levier peut être extrêmement chaud. A l'inverse, si la température extérieure est basse, le levier de vitesses peut être très froid.

En cas de dépassement de la vitesse maximale admissible pour le rapport engagé, le régime moteur passe dans la zone rouge du compte-tours. Dans un tel cas, une légère secousse est perceptible.

Modèles avec feu antibrouillard arrière

## Indicateur de montée/descente des rapports

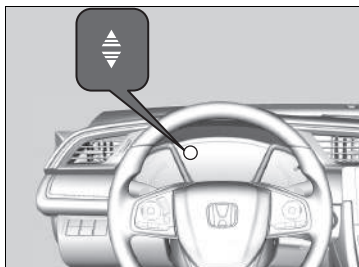

### Modèles avec Honda Sensing

S'allume pour informer le conducteur qu'un changement de vitesse est recommandé afin de minimiser la consommation de carburant ou d'empêcher le moteur de caler.

### Modèles sans Honda Sensing

S'allume pour informer le conducteur qu'un changement de vitesse est recommandé afin de minimiser la consommation de carburant.

### Tous les modèles

L'indicateur de montée de rapport : S'allume lorsque le passage à un rapport supérieur est recommandé.

L'indicateur de rétrogradation : S'allume lorsque le passage à un rapport inférieur est recommandé.

⌘ Indicateur de montée/descente des rapports

## ⚠ ATTENTION

L'indicateur de changement de vitesse aide le conducteur à réaliser de meilleures économies de carburant.

Ne jamais consulter les indicateurs de changement de vitesse lorsque la route et les conditions de circulation ne s'y prêtent pas ou que ceci risque d'en détourner l'attention.

Cet indicateur n'indique pas la nécessité d'une rétrogradation pour augmenter le frein moteur. C'est au conducteur de rétrograder pour augmenter le frein moteur en descente.

Toujours rétrograder à la vitesse du véhicule appropriée.

Le témoin de rétrogradation ne s'allume pas lors du passage de **2** à **1**.

### Modèles avec moteur 1,0 l et 1,5 l

La couleur du compteur peut changer si le conducteur ne change pas de vitesse lorsqu'un témoin du sélecteur de vitesse s'allume. Cela peut entraîner un changement de consommation de carburant.

L'état de la route et les conditions de circulation peuvent amener le conducteur à changer de rapport à des moments autres que ceux indiqués.

Modèles avec moteur 2,0 l

## ■ Système d'adaptation du régime moteur

Règle le régime moteur pour qu'il corresponde à la vitesse optimale du rapport qui est sur le point d'être enclenché.

➤ **Commutateur de mode d'entraînement** P. 510

### ■ Limites

Le système d'adaptation du régime moteur ne s'active pas dans les conditions suivantes :

- Lors du passage à un rapport inférieur alors que le système a déterminé que le moteur entrera en surrégime.
- En cas de passage du 1er rapport depuis un rapport supérieur.
- Lorsque le régime moteur est faible et qu'un rapport inférieur est enclenché en ordre séquentiel.
- Lorsque le système a déterminé que le moteur sera au régime de ralenti après le passage à un rapport supérieur.
- Lorsque la pédale de frein n'est pas complètement enfoncée.

Le système peut désactiver le système d'adaptation du régime moteur si l'embrayage reste enclenché pendant une période prolongée.

### ⌘ Système d'adaptation du régime moteur

Le système d'adaptation du régime moteur peut être désactivé à l'aide de l'interface d'information du conducteur\* ou de l'écran audio/informations\*.

➤ **Fonctions personnalisées\*** P. 168, 387

En cas d'appui sur la pédale d'accélérateur lors d'un changement de rapport, le système donne priorité à la pédale d'accélérateur.

Si le message indiqué ci-dessous s'affiche, il peut y avoir un problème avec le système. Le système d'adaptation du régime moteur peut ne pas fonctionner, mais des changements de vitesse réguliers peuvent être appliqués. Faire contrôler le système par un concessionnaire.

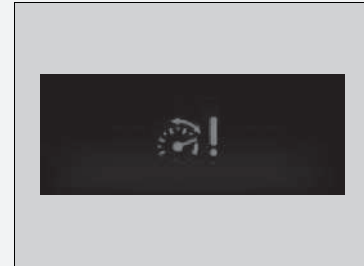

\* Non disponible sur tous les modèles

## ■ Verrouillage de marche arrière

La boîte de vitesses manuelle comporte un mécanisme de verrouillage qui empêche le passage accidentel d'un rapport de marche avant à la position **R** lorsque le véhicule roule à une certaine vitesse.

S'il est impossible de passer à la position **R** lorsque le véhicule est immobile, procéder comme suit :

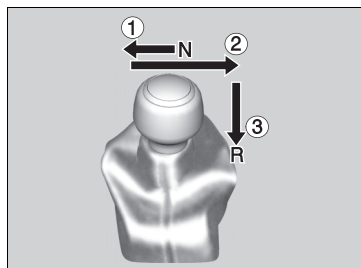

1. Enfoncer la pédale d'embrayage, pousser le levier de vitesses complètement vers la gauche et sélectionner la position **R**.
2. Si le passage à la position **R** est toujours impossible, serrer le frein de stationnement et tourner le contacteur d'allumage en position ACCESSOIRES **I** ou ANTIVOL **O**\*1.
3. Appuyer sur la pédale d'embrayage et passer à la position **R**.
4. Maintenir la pédale d'embrayage enfoncée et démarrer le moteur.

Faire contrôler le véhicule par un concessionnaire lorsque cette procédure doit être effectuée à plusieurs reprises.

\*1 : Les modèles équipés du système d'accès sans clé ont une touche **ENGINE START/STOP** au lieu d'un contacteur d'allumage.

## Mode ECON\*

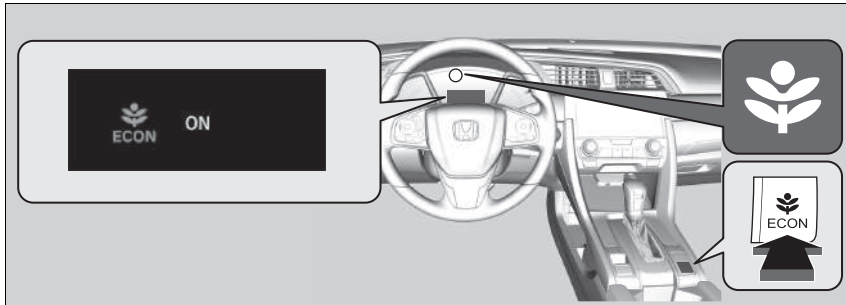

La touche **ECON** permet d'activer et de désactiver le mode ECON.  
Le mode ECON contribue à réaliser des économies de carburant en ajustant l'efficacité du système de commande de la climatisation et du régulateur de vitesse\*.

### Mode ECON\*

En mode ECON, le système de commande de la climatisation présente des fluctuations de température plus importantes.

\* Non disponible sur tous les modèles

Modèles avec moteur 2,0 l

## Commutateur de mode d'entraînement

Commande constamment le moteur, la transmission, l'EPS, les amortisseurs, les freins et le VSA du véhicule en fonction du mode sélectionné.

Trois modes peuvent être sélectionnés, le mode **+R**, le mode **SPORT** et le mode **CONFORT** en déplaçant le commutateur de mode d'entraînement vers l'avant ou l'arrière.

Le mode actuellement utilisé est affiché sur l'interface d'information du conducteur. Chaque mode s'affiche différemment.

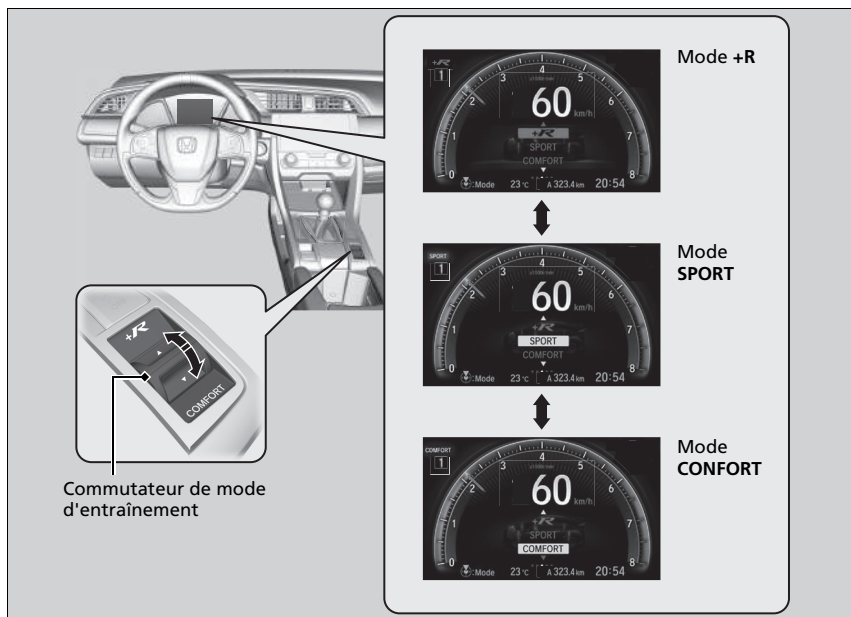

### Commutateur de mode d'entraînement

Le mode **SPORT** est sélectionné chaque fois que le mode d'alimentation est activé.

Il est possible que le mode ne puisse pas être modifié dans certaines conditions de conduite. Si un changement de mode est nécessaire, réduire la vitesse ou la vitesse en virage. Ce message s'affiche également si le conducteur essaie de changer de mode alors qu'un système du véhicule est défaillant.

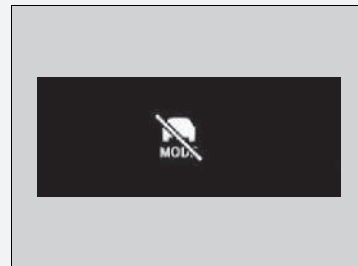

Catégorie		CONFORT	SPORT	+R
Commande de châssis	Direction	Faible ressenti pour une conduite facile.	Ressenti accru pour une conduite sportive.	Ressenti accru pour une conduite ultra-sportive.
	Amortissement de la suspension	Réduit pour une conduite souple.	Accru pour une plus grande maniabilité en conduite sportive.	Optimisé pour une maniabilité et une réactivité parfaite en conduite ultra-sportive.
	VSA et TCS	Etalonnage équilibré pour VSA et antipatinage dans tous les environnements.		Contrôle adapté à la piste donnant une plus grande liberté au conducteur.
Commande du groupe motopropulseur	Sensation d'accélération	Souple	Agressive	Agressive
	Système d'adaptation du régime moteur	Homogène	Homogène	Réactive

➤ **Système de contrôle électronique de trajectoire (VSA)** P. 591

➤ **Système d'adaptation du régime moteur** P. 507



Modèles à transmission à variation continue

Modèles avec moteur 1,0 l

## Arrêt automatique au ralenti

Afin d'optimiser la consommation de carburant, le moteur est coupé automatiquement lorsque le véhicule s'arrête, en fonction des conditions environnementales et de fonctionnement du véhicule. Le témoin (vert) s'allume.

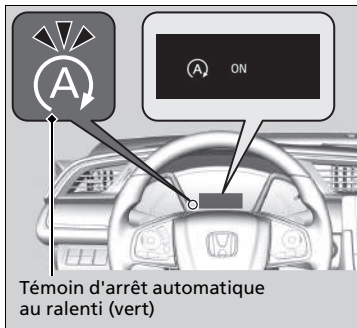

Témoin d'arrêt automatique au ralenti (vert)

Le moteur redémarre dès que le véhicule est prêt à avancer de nouveau, ou selon les conditions environnementales et de fonctionnement du véhicule, et le témoin (vert) s'éteint.

➤ **Le moteur redémarre automatiquement dans les cas suivants** : P. 516

Si la porte conducteur est ouverte lorsque le témoin s'allume (vert), un signal sonore retentit pour signaler que la fonction d'arrêt automatique au ralenti est activée.

Un message associé à l'arrêt automatique au ralenti s'affiche sur l'interface d'information pour le conducteur.

➤ **Témoins** P. 104

➤ **Fonctions personnalisées\*** P. 168, 387

### ➤ Arrêt automatique au ralenti

La batterie de 12 V de ce véhicule est spécialement conçue pour un modèle équipé de l'arrêt automatique au ralenti. L'utilisation d'une batterie de 12 V batterie autre que celle de type spécifié peut raccourcir la durée de vie de la batterie et empêcher l'activation de l'arrêt automatique au ralenti. En cas de remplacement de cette batterie, s'assurer d'opter pour le type de batterie spécifié. Consulter un concessionnaire pour plus de détails.

➤ **Spécifications** P. 790

La durée de fonctionnement du système d'arrêt automatique au ralenti :

- **Augmente** en mode ECON, comparé aux moments où le mode ECON est désactivé, avec la commande de la climatisation\* activée.

## ■ Activation/Désactivation du système d'arrêt automatique au ralenti

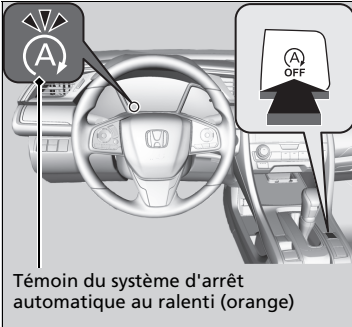

Pour désactiver le système d'arrêt automatique au ralenti, appuyer sur cette touche. Le système d'arrêt automatique au ralenti est désactivé.

- Le système d'arrêt automatique au ralenti est désactivé et l'indicateur (orange) s'allume.

Le système d'arrêt automatique au ralenti est activé à chaque mise en route du moteur, même s'il était désactivé lors de la dernière utilisation du véhicule.

## ☒ Activation/Désactivation du système d'arrêt automatique au ralenti

Un appui sur le bouton d'arrêt automatique au ralenti **OFF** redémarre le moteur pendant l'activation de l'arrêt automatique au ralenti.

## ■ L'arrêt automatique au ralenti est activé dans les cas suivants :

Le véhicule s'arrête le levier de vitesses en position **[D]** et la pédale de frein enfoncée.

## ■ L'arrêt automatique au ralenti ne s'active pas dans les cas suivants :

- Le bouton d'arrêt automatique au ralenti **OFF** est actionné.
- La ceinture de sécurité du conducteur n'est pas attachée.
- La température du liquide de refroidissement moteur est faible ou élevée.
- La température du liquide de transmission est basse ou élevée.
- Le véhicule s'arrête de nouveau avant d'avoir atteint 5 km/h après le démarrage du moteur.
- Le véhicule est arrêté sur une pente raide.
- Le moteur est démarré avec le capot ouvert.
  - Arrêter le moteur. Fermer le capot avant de redémarrer le moteur pour activer l'arrêt automatique au ralenti.
- La charge de la batterie est faible.
- La température interne de la batterie est inférieure ou égale à 5 °C.
-  est allumé (témoin allumé).
- La transmission est dans une autre position que **[D]**.
- Le système de commande\* de la climatisation est en cours d'utilisation et la température extérieure est inférieure à -20 °C ou supérieure à 40 °C.
- Le système de commande de la climatisation\* est en cours d'utilisation et la température est réglée sur **Hi** ou **Lo**.

## ☒ L'arrêt automatique au ralenti est activé dans les cas suivants :

Ne pas ouvrir le capot lors de l'arrêt au ralenti.  
Si le capot est ouvert, le moteur ne redémarre pas automatiquement.

Dans ce cas, redémarrer le moteur avec le contacteur d'allumage\* ou la touche **ENGINE START/STOP\***.

➔ **Démarrage du moteur** P. 489, 492

### Modèles avec système d'accès sans clé

Appuyer sur la touche **ENGINE START/STOP** pour faire passer le mode d'alimentation sur **ACCESSOIRES**, même lorsque l'arrêt automatique au ralenti est activé. Une fois en position **ACCESSOIRES**, le moteur ne redémarre plus automatiquement. Suivre la méthode standard pour démarrer le moteur.

➔ **Démarrage du moteur** P. 492

### Modèles sans système d'accès sans clé

Même si le contacteur d'allumage est mis en position **DEMARRAGE [III]** alors que l'arrêt automatique au ralenti est activé, le moteur ne démarre pas.

### Modèles équipés d'ACC avec LSF

Lorsque l'ACC avec LSF est activé, le véhicule s'arrête sans que la pédale de frein ait besoin d'être actionnée et l'arrêt automatique au ralenti peut s'activer.

Dans de tels cas, le moteur peut redémarrer si le levier de vitesses est déplacé dans une position autre que **[D]**.

■ **L'arrêt automatique au ralenti peut ne pas s'activer dans les cas suivants :**

- Le véhicule s'arrête à la suite d'un freinage soudain.
- Le volant est en cours d'utilisation.
- L'altitude est élevée.
- Le véhicule subit plusieurs accélérations et décélérations de suite à faible vitesse.
- Le système de commande de la climatisation\* est en cours d'utilisation et la différence entre la température définie et la température réelle de l'habitacle est importante.
- Le niveau d'humidité dans l'habitacle est élevé.

### Le moteur redémarre automatiquement dans les cas suivants :

- La pédale de frein est relâchée (sans activation du système de blocage de frein automatique).
- La pédale d'accélérateur est enfoncée (avec activation du système de blocage de frein automatique).

🔧 **Blocage de frein automatique** P. 610

### Le moteur redémarre, même lorsque la pédale de frein est enfoncée\*1 dans les cas suivants :

- Le bouton **OFF** de l'arrêt automatique au ralenti est actionné.
- Un volant est en cours d'utilisation.
- Lorsque la transmission est placée sur **R**, **S** ou **L**\*, ou lorsqu'elle est sur **N** et déplacée sur **D**.
- La pression sur la pédale de frein est réduite et le véhicule commence à se déplacer alors qu'il est à l'arrêt sur une pente.
- Une pression est appliquée régulièrement sur la pédale de frein et légèrement relâchée en cas d'arrêt.
- La charge de la batterie diminue.
- La pédale d'accélérateur est enfoncée.
- La ceinture de sécurité du conducteur est détachée.
-  est allumé (témoin allumé).

#### Modèles équipés d'ACC avec LSF

- Le véhicule devant vous démarre à nouveau alors que votre véhicule a été automatiquement arrêté par le système ACC avec LSF.

### Lancement de la fonction d'assistance au freinage

Maintient une brève pression de freinage après relâchement de la pédale de frein pour redémarrer le moteur. Cela permet d'éviter que le véhicule bouge de manière inattendue sur un plan incliné.

### Le moteur redémarre automatiquement dans les cas suivants :

Si un dispositif électronique est utilisé alors que l'arrêt automatique au ralenti est activé, le dispositif peut être coupé de façon temporaire lors du redémarrage du moteur.

### Le moteur redémarre, même lorsque la pédale de frein est enfoncée\*1 dans les cas suivants :

\*1 : Avec le système de blocage de frein automatique activé, vous pouvez relâcher la pédale de frein lorsque l'arrêt automatique au ralenti est activé.

Si le système de blocage de frein automatique a été désactivé, ou en cas de problème avec le système, le moteur redémarre automatiquement lorsque vous relâchez la pédale de frein.

🔧 **Blocage de frein automatique** P. 610

Modèle à boîte de vitesses manuelle avec feu antibrouillard arrière

## Arrêt automatique au ralenti

Afin d'optimiser la consommation de carburant, le moteur est coupé automatiquement lorsque le véhicule s'arrête, en fonction des conditions environnementales et de fonctionnement du véhicule. Le témoin (vert) s'allume. Le moteur redémarre dès que le véhicule est prêt à avancer de nouveau, ou selon les conditions environnementales et de fonctionnement du véhicule, et le témoin (vert) s'éteint.

➤ **Le moteur redémarre automatiquement dans les cas suivants** : P. 521

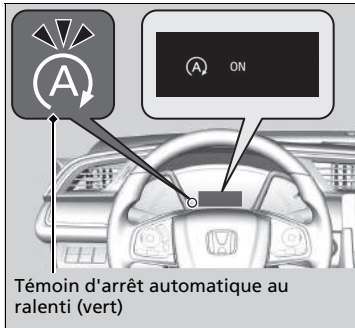

Si la porte conducteur est ouverte lorsque le témoin s'allume (vert), un signal sonore retentit pour signaler que la fonction d'arrêt automatique au ralenti est activée.

Un message associé à l'arrêt automatique au ralenti s'affiche sur l'interface d'information pour le conducteur.

➤ **Témoins** P. 104

➤ **Fonctions personnalisées\*** P. 168, 387

### ➤ Arrêt automatique au ralenti

La batterie de 12 V de ce véhicule est spécialement conçue pour un modèle équipé de l'arrêt automatique au ralenti. L'utilisation d'une batterie de 12 V batterie autre que celle de type spécifié peut raccourcir la durée de vie de la batterie et empêcher l'activation de l'arrêt automatique au ralenti. En cas de remplacement de cette batterie, s'assurer d'opter pour le type de batterie spécifié. Consulter un concessionnaire pour plus de détails.

➤ **Spécifications** P. 790

### Modèles avec touche ECON

Durée de fonctionnement de l'arrêt automatique au ralenti :

- **Augmente** en mode ECON, comparé aux moments où le mode ECON est désactivé, avec la commande de la climatisation\* activée.

## ■ Système d'arrêt automatique au ralenti ACTIVE/DEACTIVE

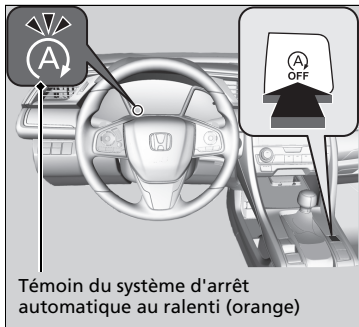

Pour désactiver le système d'arrêt automatique au ralenti, appuyer sur cette touche. Le système d'arrêt automatique au ralenti est désactivé.

- ▶ Le système d'arrêt automatique au ralenti est désactivé et l'indicateur (orange) s'allume.

Le système d'arrêt automatique au ralenti est activé à chaque mise en route du moteur, même s'il était désactivé lors de la dernière utilisation du véhicule.

## ▣ Système d'arrêt automatique au ralenti ACTIVE/DEACTIVE

Un appui sur le bouton d'arrêt automatique au ralenti **OFF** redémarre le moteur pendant l'activation de l'arrêt automatique au ralenti.

### ■ L'arrêt automatique au ralenti est activé dans les cas suivants :

Le véhicule avance après avoir appliqué les freins, la pédale d'embrayage est complètement enfoncée, le levier de vitesses est en position **N** et la pédale d'embrayage est relâchée.

► Pour redémarrer le moteur automatiquement, appuyer sur la pédale d'embrayage.

### ■ L'arrêt automatique au ralenti ne s'active pas dans les cas suivants :

- Le bouton d'arrêt automatique au ralenti **OFF** est actionné.
- La ceinture de sécurité du conducteur n'est pas attachée.
- La température du liquide de refroidissement moteur est faible ou élevée ;
- Le véhicule s'arrête de nouveau avant d'avoir atteint 3 km/h après le démarrage du moteur.
- Le moteur est démarré avec le capot ouvert.
  - Arrêter le moteur. Fermer le capot avant de redémarrer le moteur pour activer l'arrêt automatique au ralenti.
- la charge de la batterie est faible.
- La température interne de la batterie est inférieure ou égale à 5 °C.
- Le système de commande\* de la climatisation est en cours d'utilisation et la température extérieure est inférieure à -20 °C ou supérieure à 40 °C.
-  est allumé (le témoin est allumé).
- Le levier de vitesses se trouve sur une position autre que **N**.
- Le système de commande de la climatisation\* est en cours d'utilisation et la température est réglée sur **Hi** ou **Lo**.

#### Modèles avec moteur 2,0 l

- Le mode entraînement est remplacé par le mode **+R**.

### ⌘ L'arrêt automatique au ralenti est activé dans les cas suivants :

Ne pas ouvrir le capot lors de l'arrêt au ralenti. Si le capot est ouvert, le moteur ne redémarre pas automatiquement.

Dans ce cas, redémarrer le moteur avec le contacteur d'allumage\* ou la touche **ENGINE START/STOP\***.

➔ **Démarrage du moteur** P. 489, 492

#### Modèles avec système d'accès sans clé

Appuyer sur la touche **ENGINE START/STOP** pour faire passer le mode d'alimentation sur **ACCESSOIRES**, même lorsque l'arrêt automatique au ralenti est activé. Une fois en position **ACCESSOIRES**, le moteur ne redémarre plus automatiquement. Suivre la méthode standard pour démarrer le moteur.

➔ **Démarrage du moteur** P. 492

#### Modèles sans système d'accès sans clé

Même si le contacteur d'allumage est mis en position **DEMARRAGE III** alors que l'arrêt automatique au ralenti est activé, le moteur ne démarre pas.



■ **L'arrêt automatique au ralenti peut ne pas s'activer dans les cas suivants :**

- Le volant est en cours d'utilisation.
- L'altitude est élevée.
- La vitesse du ventilateur est élevée\*.
- Le système de commande de la climatisation\* est en cours d'utilisation et la différence entre la température définie et la température réelle de l'habitacle est importante.
- Le niveau d'humidité dans l'habitacle est élevé.

## Le moteur redémarre automatiquement dans les cas suivants :

La pédale d'embrayage est enfoncée.

### Le moteur redémarre automatiquement même lorsque la pédale d'embrayage n'est pas enfoncée, lorsque la transmission est en position **[N]**, dans les cas suivants :

- Le bouton **OFF** de l'arrêt automatique au ralenti est actionné.
- Une pression est appliquée régulièrement sur la pédale de frein et légèrement relâchée en cas d'arrêt.
- La charge de la batterie diminue.
- Un volant est en cours d'utilisation.

#### Modèles avec moteur 2,0 l

- Le mode entraînement est remplacé par le mode **+R**.

### Le moteur redémarre automatiquement dans les cas suivants :

Si un dispositif électronique est utilisé alors que l'arrêt automatique au ralenti est activé, le dispositif peut être coupé de façon temporaire lors du redémarrage du moteur.

Le moteur ne redémarre pas automatiquement lorsqu'il y a un problème dans le système. Suivre la méthode normale pour démarrer le moteur.

➤ **Démarrage du moteur** P. 489, 492

Le moteur ne redémarre pas automatiquement lorsque :

- La ceinture de sécurité du conducteur est détachée. Pour maintenir l'arrêt automatique au ralenti activé, boucler immédiatement la ceinture de sécurité.
- Le levier de vitesses est déplacé de **[N]** vers une autre position.

Passer en position **[N]**.

➤ **Messages d'avertissement et d'information de l'interface d'information pour le conducteur** P. 130

Lorsque le système s'arrête, suivre la procédure normale de démarrage du moteur.

➤ **Démarrage du moteur** P. 489, 492

## ■ Lorsque le témoin (vert) clignote en mode arrêt automatique au ralenti

Enfoncer complètement la pédale d'embrayage.

- Le moteur redémarre automatiquement.

## ☒ Lorsque le témoin (vert) clignote en mode arrêt automatique au ralenti

Le témoin commence à clignoter rapidement dans les conditions suivantes :

- La touche  est enfoncée.
- Le système de commande de la climatisation\* est en cours de fonctionnement et l'habitacle devient humide.
- Le système de commande de la climatisation\* est en cours de fonctionnement et la différence entre la température définie et la température réelle de l'habitacle devient importante.

## Système d'amortissement adaptatif\*

Contrôle en permanence les amortisseurs du véhicule conformément aux conditions de route, à la vitesse du véhicule et au fonctionnement de la direction.

Il est possible de basculer entre le mode dynamique et le mode normal en fonction des préférences de conduite.

Appuyer sur la touche du système d'amortissement adaptatif et sélectionner le mode **Activé** (dynamique) ou le mode **Désactivé** (normal). Le mode utilisé s'affiche sur l'interface d'informations pour le conducteur.

### 📄 Messages d'avertissement et d'information de l'interface d'information pour le conducteur P. 130

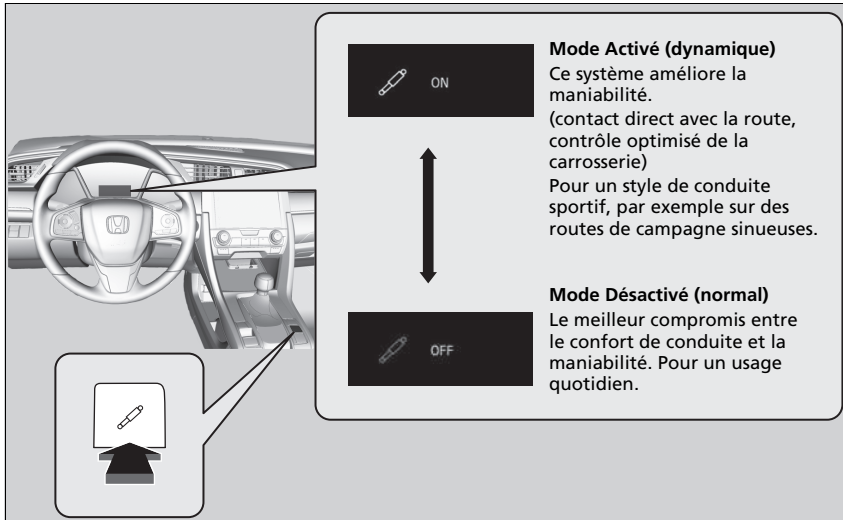

### 📄 Système d'amortissement adaptatif\*

La prochaine fois que le mode d'alimentation sera mis sur MARCHÉ, le système d'amortissement adaptatif restera dans le mode dans lequel il se trouvait avant la coupure du contact.

\* Non disponible sur tous les modèles

## Régulateur de vitesse\*

Permet de maintenir une vitesse constante sans avoir à garder le pied sur la pédale d'accélérateur. Utiliser le régulateur de vitesse sur des autoroutes ou des routes dégagées sur lesquelles il est possible de maintenir une vitesse constante sans trop d'accélération ou de décélérations.

### Quand l'utiliser

- Vitesse du véhicule pour le régulateur de vitesse : la vitesse souhaitée doit être comprise entre 30 km/h minimum et 200 km/h maximum environ.

Toujours maintenir une distance suffisante avec le véhicule qui précède

### Modèles à transmission à variation continue

- Rapports pour le régulateur de vitesse : sur **D** ou **S**



### Comment l'utiliser

- Appuyer sur la touche **MAIN** au volant



Si un autre témoin s'allume, appuyer sur la touche **LIM** pour passer au régulateur de vitesse.

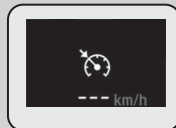

### Le témoin est allumé sur le tableau de bord.

Le régulateur de vitesse est prêt à être utilisé.

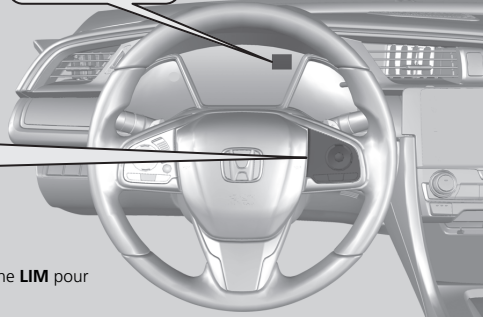

### ⚠ Régulateur de vitesse\*

## ⚠ ATTENTION

Une utilisation incorrecte du régulateur de vitesse peut entraîner un accident.

Utiliser le régulateur de vitesse uniquement sur de grandes routes dégagées et par beau temps.

Il pourra parfois s'avérer impossible de maintenir une vitesse constante lors de la montée ou de la descente d'une côte.

Lorsque le conducteur n'utilise pas le régulateur de vitesse : Couper le régulateur de vitesse en appuyant sur la touche **MAIN**.

Le réglage du mode d'alimentation sur ACCESSOIRES ou MOTEUR COUPE (ANTIVOL) éteint automatiquement le régulateur de vitesse.

En mode **ECON\***, le délai d'accélération peut être légèrement plus long pour conserver la vitesse programmée.

Il n'est pas possible d'utiliser simultanément le régulateur de vitesse et le limiteur de vitesse réglable.

## ■ Pour régler la vitesse du véhicule

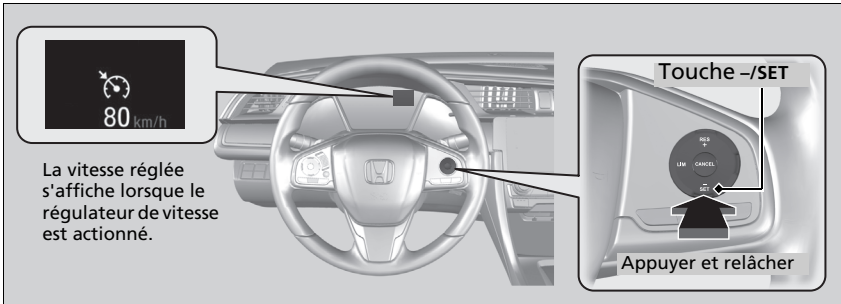

Retirer le pied de la pédale d'accélérateur et appuyer sur la touche **-/SET** lorsque la vitesse de croisière est atteinte.

Aussitôt la touche **-/SET** relâchée, la vitesse réglée devient fixe et le régulateur de vitesse s'active. La vitesse réglée s'affiche.

Lorsque le régulateur de vitesse est utilisé, la fonction d'assistance à la conduite en ligne droite (une fonction du système de direction assistée électrique) est également activée.

En activant le système de direction pour compenser automatiquement le tirage naturel de la direction, l'assistance à la conduite en ligne droite facilite le maintien du véhicule en ligne droite.

## ■ Réglage de la vitesse du véhicule

Augmenter ou diminuer la vitesse du véhicule à l'aide des touches **RES/+** ou **-/SET** au volant.

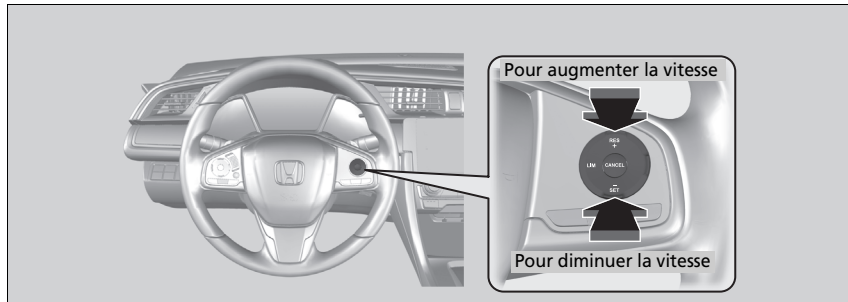

- A chaque pression de la touche, la vitesse du véhicule augmente ou diminue par incréments d'environ 1 km/h.
- Si la touche est maintenue enfoncée, la vitesse du véhicule augmente ou diminue par incréments d'environ 10 km/h.

## ▣ Réglage de la vitesse du véhicule

Il est possible de définir la vitesse du véhicule à l'aide de la touche **-/SET** au volant lorsque la vitesse est réglée avec les pédales de frein et d'accélérateur.

## Pour annuler

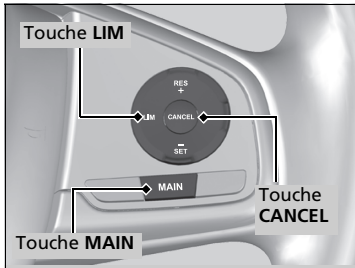

Pour annuler le régulateur de vitesse, effectuer l'une des actions suivantes :

- Appuyer sur la touche **CANCEL**.
- Appuyer sur la touche **MAIN**.
- Appuyer sur la touche **LIM**.
- Enfoncer la pédale de frein.
- Enfoncer la pédale d'embrayage\* pendant au moins cinq secondes.

La vitesse réglée affichée s'éteint.

## ► Pour annuler

Reprise de la vitesse réglée précédemment :

Une fois le régulateur de vitesse annulé, il est encore possible de revenir à la vitesse réglée précédemment en appuyant sur la touche **RES/+** tout en conduisant à une vitesse d'au moins 30 km/h.

Il n'est pas possible de régler une vitesse ou de reprendre une vitesse précédente dans les situations suivantes :

- Lorsque la vitesse du véhicule est inférieure à 30 km/h
- Lorsque la touche **MAIN** est désactivée

Lorsque la vitesse du véhicule est égale ou inférieure à 25 km/h, le régulateur de vitesse s'annule automatiquement.

\* Non disponible sur tous les modèles



## Limiteur de vitesse réglable

Ce dispositif permet de régler une vitesse maximale qui ne peut être dépassée, même en enfonçant la pédale d'accélérateur.

La limite de vitesse du véhicule est réglable entre 30 km/h et 250 km/h environ.

### ⌘ Limiteur de vitesse réglable

#### ⚠ ATTENTION

Le limiteur de vitesse réglable a des limites. Il est de la responsabilité du conducteur de régler la vitesse du véhicule afin de respecter la limite de vitesse réelle et de conduire le véhicule en toute sécurité.

#### ⚠ ATTENTION

Ne pas appuyer sur la pédale d'accélérateur plus que nécessaire. Maintenir une position appropriée sur la pédale d'accélérateur en fonction de la vitesse du véhicule.

Il est possible que le limiteur de vitesse réglable ne puisse conserver la vitesse réglée dans une descente. Si ceci se produit, ralentir en appuyant sur la pédale de frein.

Lorsque le conducteur n'utilise pas le limiteur de vitesse réglable :

Désactiver le limiteur de vitesse réglable en appuyant sur la touche **MAIN**.

Il n'est pas possible d'utiliser le limiteur de vitesse réglable et le régulateur de vitesse\*/régulateur de vitesse adaptatif (ACC)\*/régulateur de vitesse adaptatif (ACC) avec LSF\*/limiteur de vitesse intelligent\* en même temps.

#### Modèles avec boîte de vitesses manuelle

Lorsque le moteur ralentit, essayer de rétrograder.

### Comment l'utiliser

■ Appuyer sur la touche **MAIN** au volant

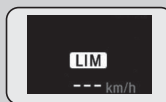

Le témoin est allumé sur le tableau de bord. Le limiteur de vitesse réglable est prêt à l'utilisation.

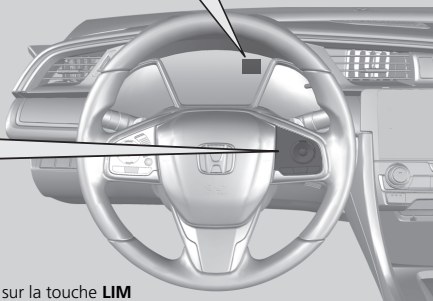

Si un autre témoin s'allume, appuyer sur la touche **LIM** pour passer au limiteur de vitesse réglable.

## Pour fixer la limite de vitesse

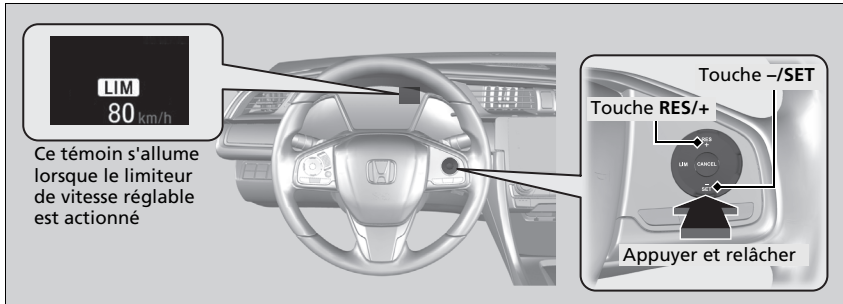

- Retirer le pied de la pédale et appuyer sur la touche **-/SET** lorsque la vitesse de croisière est atteinte. Aussitôt la touche **-/SET** relâchée, la limite de vitesse est fixée et le limiteur de vitesse réglable est activé. La limite de vitesse s'affiche.
- Il est possible d'établir la limite de vitesse réglée précédemment en appuyant sur la touche **RES/+**.

## ►► Pour fixer la limite de vitesse

Si le réglage de la limite de vitesse s'effectue en conduisant à moins de 30 km/h, la limite de vitesse est réglée sur 30 km/h.

Le signal sonore retentit et la limite de vitesse affichée clignote si la vitesse du véhicule dépasse la limite de 3 km/h ou plus dans une descente abrupte.

Le limiteur de vitesse réglable se règle sur la vitesse actuelle si elle est supérieure à la limite de vitesse préalablement réglée lorsque la touche **RES/+** est actionnée.

## ■ Pour régler la limite de vitesse

Augmenter ou diminuer la limite de vitesse à l'aide des touches **RES/+** ou **-/SET** au volant.

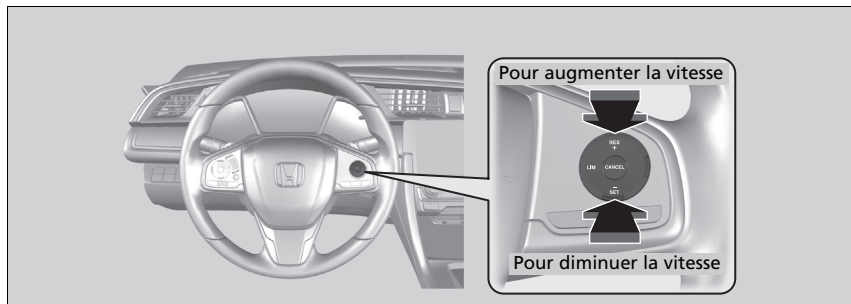

- A chaque pression du bouton, la limite de vitesse augmente ou diminue par incréments d'1 km/h.
- Si vous maintenez le bouton enfoncé, la limite de vitesse augmente ou diminue par incréments de 10 km/h toutes les 0,5 secondes jusqu'à ce que la limite du système soit atteinte.
- Le véhicule accélère ou décélère jusqu'à ce que la limite de vitesse soit atteinte.

## ■ Dépassement momentané de la limite de vitesse

La limite de vitesse peut être dépassée, pour cela il faut enfoncer complètement la pédale d'accélérateur.

- La limite de vitesse affichée clignote.
- Le signal sonore retentit une fois que la limite de vitesse a été dépassée.

### ☒ Dépassement momentané de la limite de vitesse

Le signal sonore retentit lorsque la vitesse du véhicule dépasse la limite de vitesse programmée et que la pédale d'accélérateur est complètement enfoncée.

Le limiteur de vitesse réglable se remet à fonctionner dès que la vitesse du véhicule est inférieure à la limite de vitesse réglée.

## Pour annuler

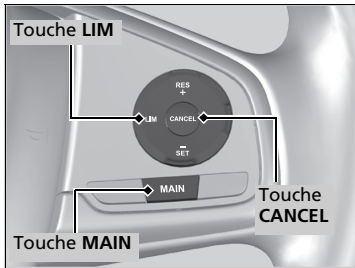

Pour annuler le limiteur de vitesse réglable, effectuer l'une des actions suivantes :

- Appuyer sur la touche **CANCEL**.
- Appuyer sur la touche **MAIN**.
- Appuyer sur la touche **LIM**.

## ✘ Pour annuler

Le limiteur de vitesse réglable se transforme en régulateur de vitesse\*/régulateur de vitesse adaptatif (ACC)\*/régulateur de vitesse adaptatif (ACC) avec LSF\*/limiteur de vitesse intelligent\* si la touche **LIM** est enfoncée.

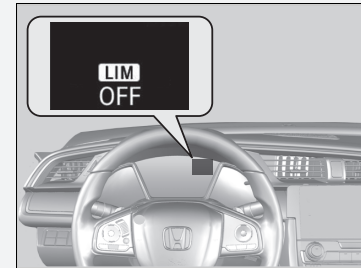

Si le système présente une anomalie lors de l'utilisation du limiteur de vitesse réglable, le signal sonore se fait entendre et le témoin **OFF** s'allume. Le limiteur de vitesse réglable est désactivé.

\* Non disponible sur tous les modèles

Modèles avec système de reconnaissance des panneaux de signalisation

## Limiteur de vitesse intelligent

Règle automatiquement la limite de vitesse détectée par le système de reconnaissance des panneaux de signalisation (TSR). Et la limite de vitesse ne peut pas être dépassée, même si la pédale d'accélérateur est enfoncée. Si vous appuyez à fond sur l'accélérateur, vous pouvez dépasser la limite de vitesse.

➤ **Système de reconnaissance des panneaux de signalisation** \* P. 577

➤ Limiteur de vitesse intelligent

### **ATTENTION**

Le limiteur de vitesse intelligent a des limites. Le limiteur de vitesse intelligent peut se définir lui-même sur une vitesse supérieure ou inférieure à la vitesse limite réelle ou peut ne pas fonctionner, en particulier lorsque le système de reconnaissance des panneaux de signalisation ne fonctionne pas correctement ou qu'une route ne comporte aucun panneau de limite de vitesse. Il est toujours de votre responsabilité de régler la vitesse du véhicule afin de respecter la limite de vitesse réelle et de conduire le véhicule en toute sécurité.

En fonction de la pression appliquée sur la pédale d'accélérateur, le véhicule va accélérer jusqu'à ce qu'il atteigne la vitesse identifiée par le système de reconnaissance des panneaux de signalisation.

**Comment l'utiliser**

■ Appuyer sur la touche **MAIN** au volant

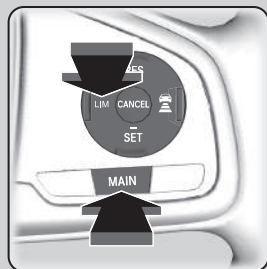

Si un autre témoin s'allume, appuyer sur la touche **LIM** pour passer au limiteur de vitesse intelligent.



**Le témoin est allumé sur le tableau de bord.**  
Le limiteur de vitesse intelligent est prêt à l'utilisation.

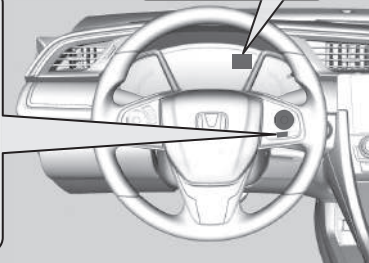

▣ Limiteur de vitesse intelligent

Ce système est conçu pour détecter les panneaux qui suivent les normes de la convention de Vienne. Il est possible que le système ne détecte pas tous les panneaux, mais aucun panneau se trouvant sur le bord de la route ne soit être ignoré. Le système ne fonctionne pas avec la signalisation de tous les pays, ni dans tous les cas.

▣ **Système de reconnaissance des panneaux de signalisation** \* P. 577

Si le limiteur de vitesse intelligent est réglé sur la mauvaise limite de vitesse, essayer l'une des solutions suivantes :

Pour annuler

- Appuyer sur la touche **CANCEL**.
- Appuyer sur la touche **MAIN**.
- Appuyer sur la touche **LIM**.

Pour dépasser la limite de vitesse temporairement

- Enfoncer complètement la pédale d'accélérateur.

Il est possible que le limiteur de vitesse intelligent ne puisse conserver la vitesse réglée dans une descente. Si ceci se produit, ralentir en appuyant sur la pédale de frein.

Lorsque le limiteur de vitesse intelligent n'est pas utilisé, éteindre le limiteur de vitesse intelligent en appuyant sur la touche **MAIN**.

**Modèles équipés d'ACC avec LSF**

Il n'est pas possible d'utiliser le limiteur de vitesse intelligent et l'ACC avec LSF ou le limiteur de vitesse réglable en même temps.

**Modèles avec ACC**

Il n'est pas possible d'utiliser le limiteur de vitesse intelligent et l'ACC ou le limiteur de vitesse réglable en même temps.

\* Non disponible sur tous les modèles

## Pour fixer la limite de vitesse

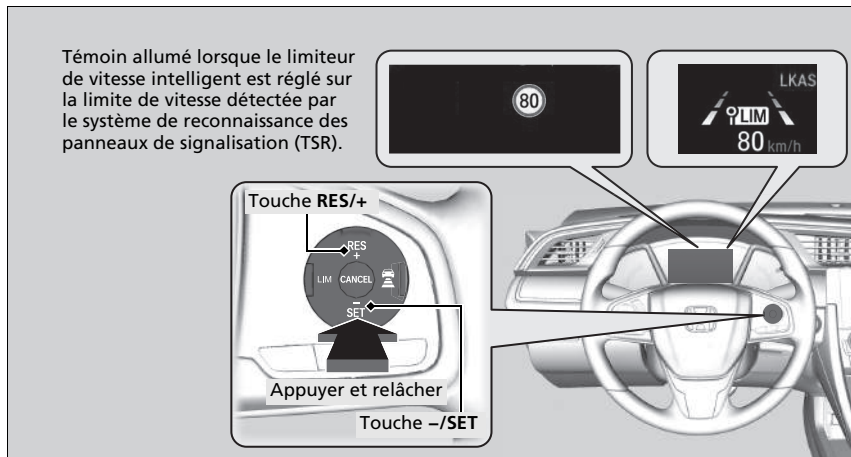

- Aussitôt la touche **-/SET** ou la touche **RES/+** relâchée, le limiteur de vitesse intelligent se règle sur la limite de vitesse détectée par le système de reconnaissance des panneaux de signalisation (TSR). La limite de vitesse s'affiche.

## Limiteur de vitesse intelligent

### Modèles avec boîte de vitesses manuelle

Lorsque le moteur ralentit, essayer de rétrograder.

Ne pas utiliser le limiteur de vitesse intelligent dans les zones où les unités de mesure diffèrent de celles utilisées par le limiteur de vitesse intelligent.

### Type à conduite à droite

Changer la mesure affichée du réglage de la vitesse du véhicule afin d'utiliser les mêmes unités que les zones de conduite.

➤ **Indicateur de vitesse** P. 155

## Pour fixer la limite de vitesse

Si le limiteur de vitesse intelligent est réglé alors que la limite de vitesse détectée par le système de reconnaissance des panneaux de signalisation (TSR) est inférieure à 30 km/h, les fonctions de limitation de vitesse et d'avertissement peuvent basculer en mode pause.

Si la vitesse du véhicule est supérieure à la limite de vitesse détectée par le système de reconnaissance des panneaux de signalisation (TSR), le véhicule décélère lentement jusqu'à atteindre la limite de vitesse ou moins. Si nécessaire, ralentir en appuyant sur la pédale de frein.

Et le signal sonore retentit et la limite de vitesse affichée clignote si la vitesse du véhicule dépasse la limite de 3 km/h ou plus.

■ **Lorsque le système de reconnaissance des panneaux de signalisation (TSR) détecte un nouveau panneau de signalisation de limite de vitesse**

Le limiteur de vitesse intelligent est réglé sur la nouvelle limite de vitesse détectée par le système de reconnaissance des panneaux de signalisation (TSR).

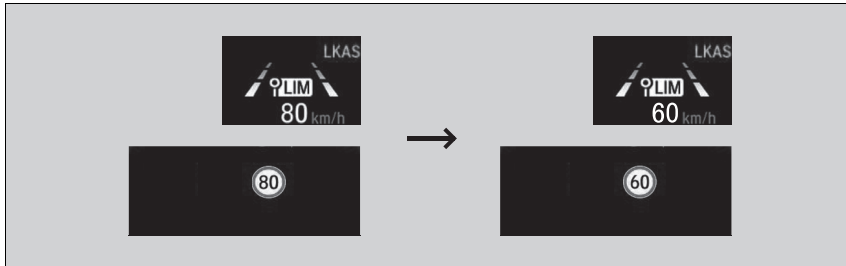

■ **Les fonctions de limitation de vitesse et d'avertissement peuvent passer en mode pause s'il n'y a pas de panneau de signalisation de limite de vitesse sur l'écran du système de reconnaissance des panneaux de signalisation (TSR) lorsque :**

- La fin d'une limite de vitesse ou autre est détecté.
- Votre véhicule entre/sort d'une autoroute ou d'une voie rapide.
- Le véhicule prend un tournant avec le clignotant pour changer de direction à une intersection.

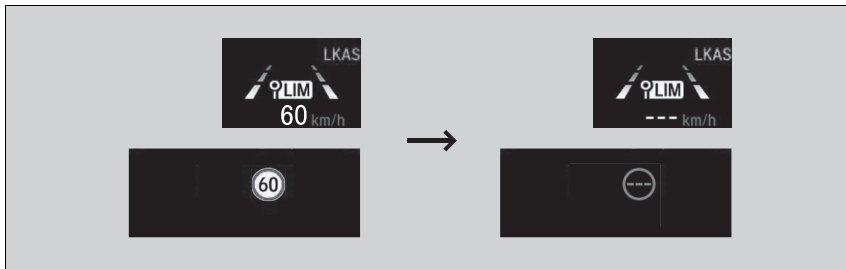

►► Pour fixer la limite de vitesse

Le limiteur de vitesse intelligent peut également passer en mode pause lorsque le système de reconnaissance des panneaux de signalisation (TSR) détecte uniquement des panneaux de signalisation de limite de vitesse complémentaires.

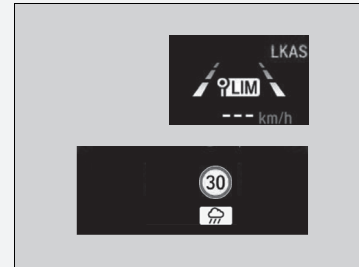



■ **Lorsque le système de reconnaissance des panneaux de signalisation (TSR) détecte le panneau de signalisation de limite de vitesse alors que le limiteur de vitesse intelligent est mis en pause**

Les fonctions de limitation de vitesse et d'avertissement sont rétablies automatiquement.

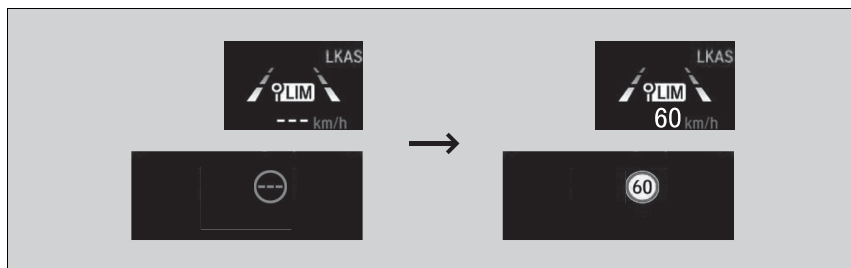

■ **Lorsque le système de reconnaissance des panneaux de signalisation (TSR) ne détecte pas le panneau de signalisation de limite de vitesse pendant un moment alors que le limiteur de vitesse intelligent est activé**

Pendant la conduite, lorsque le système de reconnaissance des panneaux de signalisation (TSR) ne détecte aucun panneau de signalisation de limite de vitesse, le système de reconnaissance des panneaux de signalisation (TSR) peut n'afficher aucune limite de vitesse. Cependant, les fonctions du limiteur de vitesse intelligent continuent.

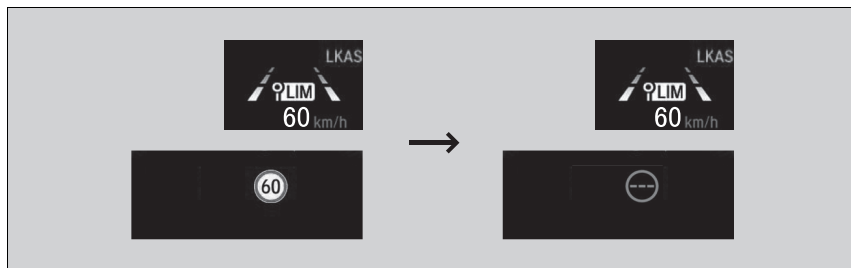

## Pour régler la limite de vitesse

Augmenter ou diminuer la limite de vitesse à l'aide des touches **RES/+** ou **-/SET** au volant.

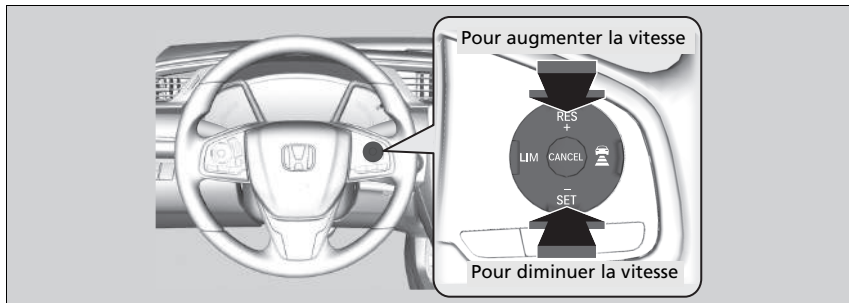

- A chaque pression de la touche, la limite de vitesse augmente ou diminue par incréments d'environ 1 km/h.
- Il est possible d'augmenter la limite de vitesse de +10 km/h sur la base de la limite de vitesse que le système de reconnaissance des panneaux de signalisation (TSR) détecte.
- Il est possible de diminuer la limite de vitesse de -10 km/h sur la base de la limite de vitesse que le système de reconnaissance des panneaux de signalisation (TSR) détecte.
- Vous pouvez accélérer jusqu'à atteindre la vitesse définie. Si la vitesse du véhicule est supérieure à la limite de vitesse détectée par le système de reconnaissance des panneaux de signalisation, le véhicule décélère lentement jusqu'à atteindre la limite de vitesse.

## Dépassement momentané de la limite de vitesse

La limite de vitesse peut être dépassée en enfonçant complètement la pédale d'accélérateur.

- La limite de vitesse affichée clignote.  
Le signal sonore retentit une fois que la limite de vitesse a été dépassée.

### ►► Pour régler la limite de vitesse

Un écart inférieur ou supérieur à la limite de vitesse est automatiquement remis à zéro lorsque le système de reconnaissance des panneaux de signalisation (TSR) détecte un nouveau panneau de signalisation de limite de vitesse.

Il n'est pas possible de diminuer la limite de vitesse à moins de 30 km/h.

### ►► Dépassement momentané de la limite de vitesse

Le signal sonore retentit lorsque la vitesse du véhicule dépasse la limite de vitesse programmée et que la pédale d'accélérateur est complètement enfoncée.

Le limiteur de vitesse intelligent se remet à fonctionner dès que la vitesse du véhicule est inférieure à la limite de vitesse de consigne.

## Pour annuler

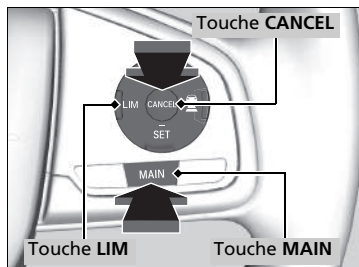

Pour annuler le limiteur de vitesse intelligent, effectuer l'une des actions suivantes :

- Appuyer sur la touche **CANCEL**.
- Appuyer sur la touche **MAIN**.
- Appuyer sur la touche **LIM**.

## ►► Pour annuler

Le limiteur de vitesse intelligent se transforme en régulateur de vitesse lorsque la touche **LIM** est enfoncée.

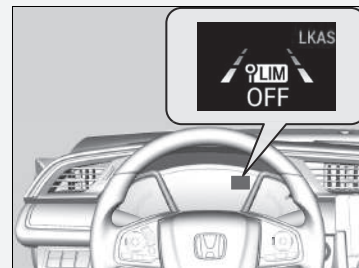

En cas de problème avec le système ou le système de reconnaissance des panneaux de signalisation (TSR) lors de l'utilisation du limiteur de vitesse intelligent, un signal sonore retentit et le témoin **OFF** s'allume. Le limiteur de vitesse intelligent est désactivé.

► **Système de reconnaissance des panneaux de signalisation** \* P. 577

## Caméra du capteur avant\*

La caméra utilisée par les systèmes d'assistance au maintien dans la voie de circulation (LKAS), d'assistance au maintien dans la voie, de régulateur de vitesse adaptatif (ACC) avec maintien de distance de sécurité à basse vitesse (LSF)\*, de régulateur de vitesse adaptatif (ACC)\*, de reconnaissance des panneaux de signalisation, de freinage automatique d'urgence (CMBS) et de feux de route automatiques, est conçue pour détecter tout objet déclenchant l'un des systèmes pour activer ses fonctions.

### ■ Emplacement de la caméra et conseils de manipulation

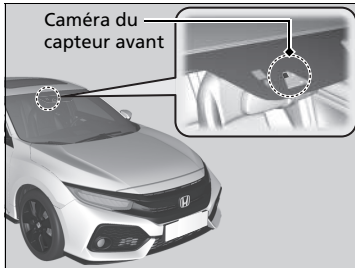

Cette caméra est située derrière le rétroviseur.

Pour réduire le risque que des températures intérieures élevées entraînent l'arrêt du système de détection de la caméra, garer le véhicule dans un lieu ombragé ou orienter l'avant du véhicule dans la direction opposée au soleil. En cas d'utilisation d'un pare-soleil réfléchissant, ne pas le laisser couvrir le logement de la caméra. Le fait de couvrir la caméra entraîne la concentration de la chaleur sur elle.

### ⊠ Caméra du capteur avant\*

Ne jamais appliquer un film ou attacher sur le pare-brise, le capot ou la grille avant tout objet pouvant gêner le champ de vision de la caméra et entraîner un dysfonctionnement du système.

Toute rayure, marque ou autre dommage sur le pare-brise dans le champ de vision de la caméra peut provoquer le dysfonctionnement du système. Dans ce cas, il est recommandé de remplacer le pare-brise par un pare-brise d'origine Honda. Réaliser des réparations mineures dans le champ de vision de la caméra ou installer un pare-brise de rechange provenant d'un autre fabricant peut également provoquer le dysfonctionnement du système.

Après avoir remplacé le pare-brise, demander à un concessionnaire de vérifier l'étalonnage de la caméra. Un bon calibrage de la caméra est indispensable pour que le système fonctionne correctement.

Ne pas placer un objet sur la partie supérieure du tableau de bord. Il peut se réfléchir sur le pare-brise et empêcher le système de détecter correctement les lignes de délimitation des voies.

#### » Caméra du capteur avant\*

Si le message  apparaît :

- Utiliser le système de commande de la climatisation pour refroidir l'habitacle et, si nécessaire, utiliser également le mode de désembuage avec le débit d'air dirigé vers la caméra.
- Commencer à conduire le véhicule pour abaisser la température du pare-brise, ce qui refroidit le pourtour de la caméra.

Si le message  apparaît :

- Garer le véhicule dans un endroit sûr et nettoyer le pare-brise. Si le message ne disparaît pas après avoir nettoyé le pare-brise et roulé un certain temps, faire contrôler le véhicule par un concessionnaire.

Modèles à transmission à variation continue

## Régulateur de vitesse adaptatif (ACC) avec maintien de distance de sécurité à basse vitesse (LSF)\*

Ce système permet de maintenir une vitesse de conduite constante et un intervalle spécifique par rapport au véhicule détecté à l'avant et, si le véhicule détecté s'arrête, il ralentit et stoppe votre véhicule sans maintien du pied sur la pédale de frein ou d'accélérateur.

Lorsque le système ACC avec LSF ralentit votre véhicule en actionnant les freins, les feux stop du véhicule s'allument.

### Quand l'utiliser

La caméra est située derrière le rétroviseur.

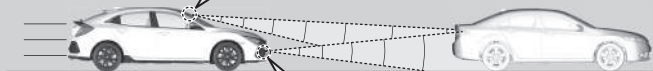
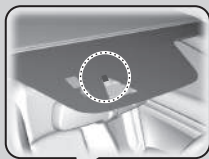

Le capteur radar se trouve dans le pare-chocs inférieur. Veiller à ne pas heurter le cache du capteur radar. Un impact important pourrait endommager ce dernier.

- Vitesse du véhicule pour le déclenchement de l'ACC avec LSF :  
Un véhicule circulant devant est détecté dans le champ de détection de l'ACC avec LSF – L'ACC avec LSF fonctionne à une vitesse maximale de 180 km/h.  
Aucun véhicule n'a été détecté dans le champ de détection de l'ACC avec LSF – L'ACC avec LSF fonctionne à la vitesse de 30 km/h ou plus.
- Position du levier de vitesses pour le déclenchement de l'ACC avec LSF : sur **D** ou **S**.

► Régulateur de vitesse adaptatif (ACC) avec maintien de distance de sécurité à basse vitesse (LSF)\*

### ATTENTION

L'utilisation incorrecte de l'ACC avec LSF peut entraîner un accident.

Utiliser l'ACC avec LSF uniquement sur autoroute et quand les conditions météorologiques le permettent.

### ATTENTION

L'ACC avec LSF a une capacité de freinage limitée et pourrait ne pas arrêter votre véhicule à temps pour éviter une collision si un véhicule s'arrête brusquement devant vous.

Toujours se tenir prêt à appuyer sur la pédale de frein si les conditions l'exigent.

### Rappel important

Comme tout système, l'ACC avec LSF a des limites. Utiliser la pédale de frein dès que nécessaire et toujours maintenir un intervalle de sécurité adéquat avec les autres véhicules.

Veiller à ne pas heurter le cache du capteur radar.

## ■ Comment activer le système

### Comment l'utiliser

- Appuyer sur la touche **MAIN** au volant.

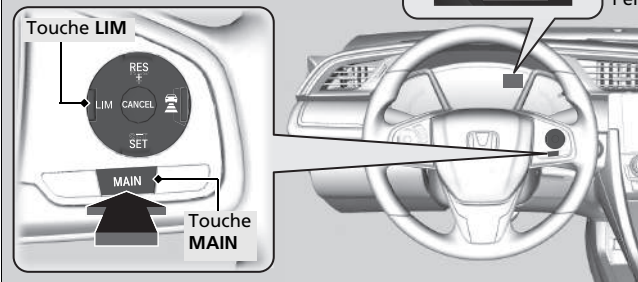

**Le voyant ACC (vert) est allumé sur le tableau de bord.**

L'ACC avec LSF est prêt à l'emploi.

Si un tableau de bord différent est affiché, appuyer sur la touche **LIM** pour le faire passer sur l'ACC avec LSF.

### ▶ Régulateur de vitesse adaptatif (ACC) avec maintien de distance de sécurité à basse vitesse (LSF)\*

Lorsque la touche **MAIN** est enfoncée, l'ACC avec LSF et le système d'assistance au maintien dans la voie de circulation (LKAS) sont soit activés, soit désactivés.

L'ACC avec LSF risque de ne pas fonctionner correctement dans certaines conditions.

#### ❏ Conditions et limitations du système d'ACC avec LSF P. 548

Lorsque l'ACC avec LSF n'est pas utilisé : couper le régulateur de vitesse adaptatif en appuyant sur la touche **MAIN**. Cela désactive également le système d'assistance au maintien dans la voie de circulation (LKAS).

Ne pas utiliser l'ACC avec LSF dans les conditions suivantes :

- Sur les routes ayant un trafic intense ou lors d'un trajet avec une circulation en accordéon.
- Sur des routes avec des virages serrés.
- Sur les routes avec des sections à pentes raides car la vitesse réglée du véhicule peut être dépassée en roue libre. Dans de tels cas, l'ACC avec LSF n'actionnera pas les freins pour maintenir la vitesse réglée.
- Sur les routes à péage ou ayant d'autres objets placés entre les voies de circulation, ou dans les parkings ou les installations dotées de voies d'entrée étroites de type service au volant.

## Pour régler la vitesse du véhicule

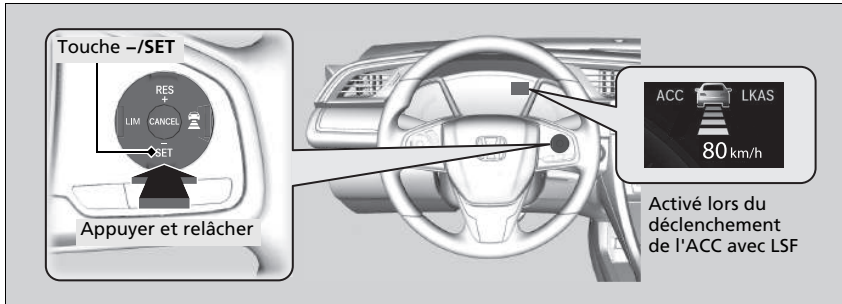

**En roulant à environ 30 km/h ou plus :** retirer le pied de la pédale et appuyer sur la touche **-/SET** lorsque la vitesse de croisière est atteinte. Aussitôt la touche relâchée, la vitesse réglée devient fixe et l'ACC avec LSF s'active.

**En roulant à une vitesse inférieure à 30 km/h ou proche de 30 km/h :** lorsque le véhicule roule et que la pédale de frein n'est pas enfoncée, l'actionnement du bouton fixe la vitesse réglée à environ 30 km/h quelle que soit la vitesse actuelle du véhicule.

Si le véhicule est immobilisé, la vitesse du véhicule peut être réglée même lorsque la pédale de frein est enfoncée.

## ⊠ Régulateur de vitesse adaptatif (ACC) avec maintien de distance de sécurité à basse vitesse (LSF)\*

Les indicateurs du régulateur de vitesse adaptatif (ACC) avec maintien de distance de sécurité à basse vitesse (LSF), de détection du changement de voie, du système de contrôle électronique de trajectoire (VSA), du contrôle électronique de trajectoire OFF, du système d'avertissement de perte de pression/de basse pression des pneus\* et du système de freinage automatique d'urgence (CMBS) peuvent s'allumer après le rebranchement de la batterie. Conduire sur une courte distance à plus de 20 km/h. Le témoin doit s'éteindre. S'il ne le fait pas, faire contrôler le véhicule par un concessionnaire agréé.

\* Non disponible sur tous les modèles





Lorsque l'ACC avec LSF démarre, l'icône du véhicule, les barres d'intervalles et la vitesse réglée s'affichent sur l'interface d'information du conducteur.

Lorsque l'ACC avec LSF est utilisé, la fonction d'assistance à la conduite en ligne droite (une fonction du système de direction assistée électrique) est également activée.

En activant le système de direction pour compenser automatiquement le tirage naturel de la direction, l'assistance à la conduite en ligne droite facilite le maintien du véhicule en ligne droite.

## En cours de fonctionnement

### ■ Un véhicule se trouve devant

L'ACC avec LSF surveille si un véhicule situé devant entre dans son champ de détection. Si un véhicule est détecté dans le champ de l'ACC avec LSF, celui-ci maintient ou décélère la vitesse réglée afin de respecter l'intervalle défini entre les deux véhicules.

🔧 Pour définir ou changer l'intervalle de maintien de distance P. 551

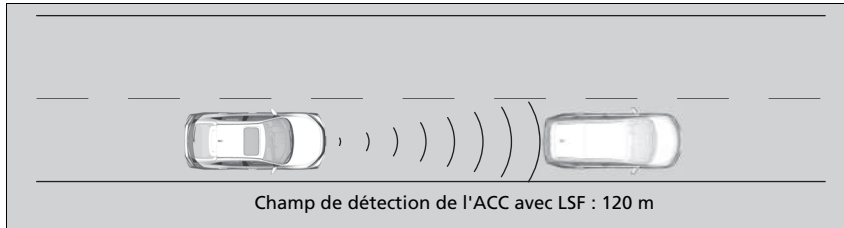

Lorsqu'un véhicule roulant moins vite que votre vitesse réglée passe ou s'intercale devant le vôtre et est détecté par le radar et la caméra, alors votre véhicule commence à ralentir.

## En cours de fonctionnement

Si le véhicule situé devant ralentit brutalement ou si un autre véhicule s'intercale devant le vôtre, l'avertisseur sonore retentit et un message apparaît sur l'interface d'information pour le conducteur.

Appuyer sur la pédale de frein et maintenir un intervalle approprié avec le véhicule situé devant.

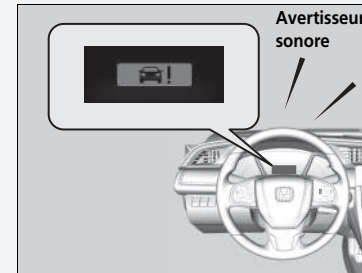

Même si l'intervalle par rapport au véhicule détecté devant est court, l'ACC avec LSF peut faire accélérer le véhicule dans les conditions suivantes :

- Le véhicule situé devant roule pratiquement à la même vitesse ou plus vite.
- Un véhicule se rabat devant à une vitesse supérieure, et l'intervalle de distance entre les deux véhicules s'étend progressivement.

Il est également possible de configurer le système pour qu'un bip retentisse lorsqu'un véhicule détecté devant entre dans le champ de détection de l'ACC avec LSF. Changer le réglage du **Bip de détection véhicule proche ACC**.

🔧 Fonctions personnalisées P. 387

### ■ Aucun véhicule ne se trouve devant

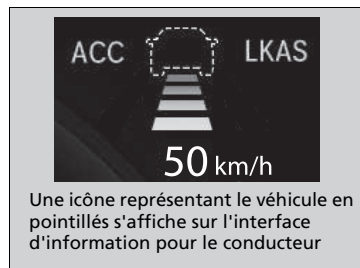

Votre véhicule reste à la vitesse réglée sans maintien du pied sur la pédale de frein ou d'accélérateur. Si auparavant, un véhicule placé devant empêchait votre véhicule de rouler à la vitesse réglée, l'ACC avec LSF fait accélérer votre véhicule à la vitesse programmée, puis maintient cette vitesse.

### ■ Lorsque la pédale d'accélérateur est enfoncée

Il est possible d'augmenter provisoirement la vitesse du véhicule. Dans ce cas, aucune alerte audible ou visuelle n'est émise, même si un véhicule se trouve dans le champ de détection de l'ACC avec LSF.

L'ACC avec LSF reste activé jusqu'à ce qu'il soit annulé. Lorsque la pédale d'accélérateur est relâchée, le système revient à la vitesse appropriée pour maintenir l'intervalle de distance tant que le véhicule situé devant reste dans le champ de détection de l'ACC avec LSF.

### ►► En cours de fonctionnement

#### Limites

Il faudra éventuellement utiliser le frein pour maintenir un intervalle de sécurité lorsque l'ACC avec LSF est activé. En outre, l'ACC avec LSF risque de ne pas fonctionner correctement dans certaines conditions.

#### ► Conditions et limitations du système d'ACC avec LSF P. 548

■ **Le véhicule détecté devant est dans le champ de détection de l'ACC avec LSF et ralentit jusqu'à l'arrêt**

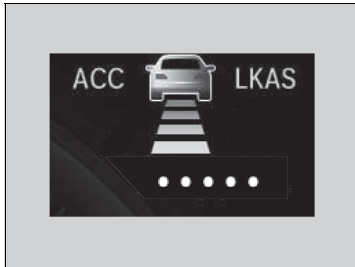

Votre véhicule s'arrête également de manière automatique. Le message  apparaît sur l'interface d'information pour le conducteur. Lorsque le véhicule devant vous démarre à nouveau, l'icône du véhicule clignote sur l'interface d'information pour le conducteur. Si les touches **RES/+** ou **-/SET** sont enfoncées, ou bien la pédale d'accélérateur actionnée, alors l'ACC avec LSF fonctionne de nouveau à la vitesse réglée précédemment.

Si aucun véhicule ne précède avant le redémarrage, appuyer sur la pédale d'accélérateur et l'ACC avec LSF se réactivera selon la vitesse réglée précédemment.



►► Le véhicule détecté devant est dans le champ de détection de l'ACC avec LSF et ralentit jusqu'à l'arrêt

**ATTENTION**

Sortir d'un véhicule arrêté alors que l'ACC avec LSF fonctionne peut entraîner le déplacement du véhicule sans commande du conducteur.

Si un véhicule se déplace sans commande du conducteur, cela risque de provoquer un accident et entraîner de graves blessures, voire la mort.

Ne jamais sortir d'un véhicule si celui-ci a été arrêté par l'ACC avec LSF.

## ■ Conditions et limitations du système d'ACC avec LSF

Le système peut s'éteindre automatiquement et le témoin **ACC** peut s'allumer dans certaines circonstances. Quelques exemples de ces circonstances sont répertoriés ci-dessous. D'autres conditions peuvent réduire certaines fonctions de l'ACC.

📷 **Caméra du capteur avant\*** P. 539

### ■ Conditions environnementales

Conduite par mauvais temps (pluie, brouillard, neige, etc.).

### ■ Conditions difficiles sur la route

Conduite sur chaussée enneigée ou humide (marquage au sol masqué, traces de véhicules, reflet des feux, éclaboussures de la route, contraste élevé).

### ■ Conditions de fonctionnement du véhicule

- L'extérieur du pare-brise est obstrué par des saletés, de la boue, des feuilles, de la neige humide, etc.
- Mauvais état des pneus ou des roues (taille incorrecte, taille ou construction non homogène, pneus sous ou surgonflés, roue galette\*, etc.).
- La température de la caméra devient trop élevée.
- Le frein de stationnement est serré.
- Lorsque le pare-chocs inférieur est sale.
- Le véhicule est incliné en raison d'une charge lourde ou de modifications de la suspension.
- Lorsque les pneumatiques sont équipés de chaînes à neige.

## 📷 Conditions et limitations du système d'ACC avec LSF

Le capteur radar de l'ACC avec LSF est commun au système de freinage automatique d'urgence (CMBS).

📷 **Système de freinage automatique d'urgence (CMBS)\*** P. 616

Les informations relatives à la caméra équipée de ce système sont à la disposition de l'utilisateur.

📷 **Caméra du capteur avant\*** P. 539

Veiller à ce que le cache du capteur radar soit toujours propre.

Ne jamais utiliser de solvants chimiques ou de poudre à polir pour nettoyer le cache du capteur. Utiliser de l'eau ou un détergent doux.

Ne pas placer d'autocollant sur le cache de capteur radar ni remplacer ce dernier.

Si le capteur radar doit être réparé ou déposé, ou bien si le cache du capteur radar est fortement endommagé, désactiver le système en appuyant sur la touche **MAIN** et confier le véhicule à un concessionnaire.

Faire vérifier le véhicule par un concessionnaire en cas de comportement anormal du système (par ex., le message d'avertissement apparaît trop souvent).

### ■ Limites de détection

- Un véhicule traverse brusquement devant vous.
- La distance entre votre véhicule et le véhicule devant vous est trop courte.
- Un véhicule se rabat devant vous à vitesse réduite et freine brutalement.
- En cas d'accélération rapide et d'approche du véhicule situé devant à grande vitesse.
- Le véhicule situé devant est une moto, une bicyclette, un scooter pour personne à mobilité réduite ou tout autre véhicule de petite taille.
- Des animaux se trouvent devant le véhicule.
- En cas de conduite sur une route sinueuse, il devient difficile pour le capteur de détecter correctement un véhicule situé devant.
- La différence de vitesse entre le véhicule conduit et le véhicule qui le précède est très importante.
- Un véhicule arrivant en sens inverse se déporte brusquement devant le véhicule conduit.
- Le véhicule conduit croise brusquement un véhicule arrivant en sens inverse.
- Le véhicule conduit roule sur un pont de fer étroit.
- Lorsque le véhicule qui vous précède freine brusquement.
- Lorsque le véhicule qui vous précède est d'une forme particulière.
- Lorsque votre véhicule ou le véhicule qui vous précède roule sur l'un des bords de la voie.

### ⊗ Conditions et limitations du système d'ACC avec LSF

Si l'avant du véhicule est percuté dans l'une des situations suivantes, le capteur radar risque de ne pas fonctionner correctement. Faire contrôler le véhicule par un concessionnaire.

- Le véhicule a franchi un dos d'âne, une bordure de trottoir, des cales, un talus, etc.
- Le véhicule roule profondément dans l'eau.
- Le véhicule a subi une collision frontale.

## ■ Réglage de la vitesse du véhicule

Augmenter ou diminuer la vitesse du véhicule à l'aide des touches **RES/+** ou **-/SET** au volant.

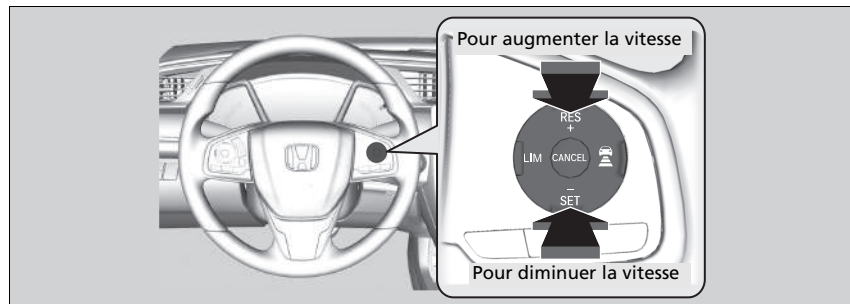

- A chaque pression du bouton **RES/+** ou **-/SET**, la vitesse du véhicule augmente ou diminue par incréments d'environ 1 km/h.
- Si le bouton **RES/+** ou **-/SET** est maintenue enfoncée, la vitesse du véhicule augmente ou diminue par incréments d'environ 10 km/h.

## ▣ Réglage de la vitesse du véhicule

Si un véhicule détecté devant roule à une vitesse inférieure à la vitesse réglée venant d'être augmentée, le système ACC avec LSF peut ne pas déclencher l'accélération. Cela permet de maintenir l'intervalle spécifié par rapport au véhicule situé devant.

Lorsque la pédale d'accélérateur est enfoncée et que la touche **-/SET** est enfoncée puis relâchée, la vitesse définie est celle actuellement affichée par le véhicule.

## Pour définir ou changer l'intervalle de maintien de distance

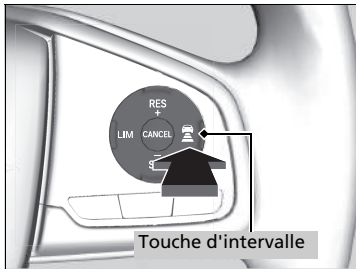





Appuyer sur la touche  (intervalle) pour changer l'intervalle de maintien de distance de l'ACC avec LSF.

Chaque fois que la touche est enfoncée, le réglage de l'intervalle de maintien de distance (la distance par rapport au véhicule détecté à l'avant) défile selon le cycle suivant : très long, long, moyen, court.

Déterminer le réglage d'intervalle de maintien de distance le plus adapté aux conditions de conduite. Veiller à observer les spécifications en vigueur au niveau local concernant l'intervalle de maintien de distance.



Plus la vitesse réglée est élevée, plus l'intervalle de maintien de distance devient court, moyen, long ou très long. Voir les exemples suivants pour plus de détails.

Intervalle de maintien de distance		Lorsque la vitesse réglée est de :	
		80 km/h	104 km/h
Court		25 mètres 1,1 s	31,5 mètres 1,1 s
Moyen		33 mètres 1,5 s	43,4 mètres 1,5 s
Long		47 mètres 2,1 s	60,8 mètres 2,1 s
Très long		62 mètres 2,8 s	81,4 mètres 2,8 s

Quand votre véhicule s'arrête automatiquement car un véhicule détecté devant vous s'est arrêté, l'intervalle entre les deux véhicules varie en fonction du réglage de l'intervalle de l'ACC avec LSF.

► Pour définir ou changer l'intervalle de maintien de distance

Le conducteur doit, en toutes circonstances, maintenir une distance de freinage suffisante avec le véhicule qui le précède. Il doit également être informé du fait que des intervalles minimaux ou des temps d'espacement sont prévus dans les dispositions du Code de la route applicables localement et qu'il incombe au conducteur de respecter ces lois.

## Pour annuler

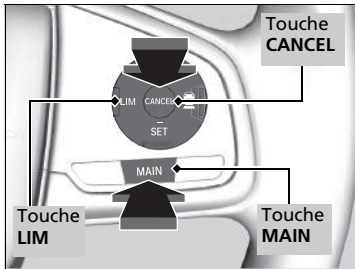

Pour annuler l'ACC avec LSF, effectuer l'une des actions suivantes :

- Appuyer sur la touche **CANCEL**.
- Appuyer sur la touche **MAIN**.
  - Le témoin de l'ACC avec LSF s'éteint.
- Appuyer sur la touche **LIM**.
- Enfoncer la pédale de frein.
  - Lorsque la fonction LST a arrêté le véhicule, il devient impossible d'annuler l'ACC avec LSF en appuyant sur la pédale de frein.

## ►► Pour annuler

Reprise de la vitesse réglée précédemment : une fois l'ACC avec LSF annulé, il est possible de revenir à la vitesse réglée précédemment tant que celle-ci est affichée. Appuyer sur la touche **RES/+**.

La vitesse réglée ne peut pas être définie ou reprise lorsque l'ACC avec LSF a été désactivé au moyen de la touche **MAIN**. Appuyer sur la touche **MAIN** pour activer le système, puis régler la vitesse désirée.

### ■ Annulation automatique

Lorsque l'ACC avec LSF est annulé automatiquement, le signal sonore retentit et un message s'affiche sur l'interface d'information pour le conducteur. L'une des conditions suivantes peut provoquer l'annulation automatique de l'ACC avec LSF, à savoir :

- Mauvais temps (pluie, brouillard, neige, etc.).
- Le capteur radar situé dans le pare-chocs inférieur est sale.
- Le véhicule situé devant ne peut être détecté.
- Une condition de pneumatique anormale est détectée, ou les pneumatiques patinent.
- Conduite sur une route de montagne ou hors-piste pendant une période prolongée.
- Mouvement brusque du volant.
- Quand le système ABS, VSA ou CMBS est activé.
- Lorsque l'indicateur de système ABS ou VSA s'allume.
- Lorsque le véhicule est arrêté en très forte pente.
- Lorsque vous serrez manuellement le frein de stationnement.
- Lorsque le véhicule détecté dans le champ de l'ACC avec LSF est trop proche de votre véhicule.
- Lorsqu'un véhicule détecté sort du champ de détection de l'ACC avec LSF alors que le véhicule est immobilisé.
- La caméra derrière le rétroviseur ou la zone autour de la caméra, y compris le pare-brise, est sale.
- Lorsque la limite de charge maximale est dépassée.
- Lors de la traversée d'un espace clos, comme un tunnel.

L'annulation automatique de l'ACC avec LSF peut également être déclenchée par l'une des causes suivantes. Dans ces cas, le frein de stationnement est automatiquement appliqué.

- La ceinture de sécurité du conducteur est détachée lorsque le véhicule est à l'arrêt.
- Le véhicule s'arrête pendant plus de 10 minutes.
- Le moteur est coupé.

### ☒ Annulation automatique

Même si l'ACC avec LSF a été automatiquement désactivé, il est toujours possible de reprendre la vitesse réglée précédemment. Patienter jusqu'à ce que la condition ayant entraîné l'annulation de l'ACC avec LSF ait disparu, puis appuyer sur la touche **→/SET**.

## Fonction de régulateur de vitesse adaptatif intelligent

Fournit une prévision à l'avance en cas de situation d'insertion. Le système détecte lorsqu'un véhicule roulant dans la voie la plus lente adjacente a l'intention de s'insérer devant vous et ajuste la vitesse du véhicule à l'avance lorsque l'ACC avec LSF est activé.

### Fonctionnement du système

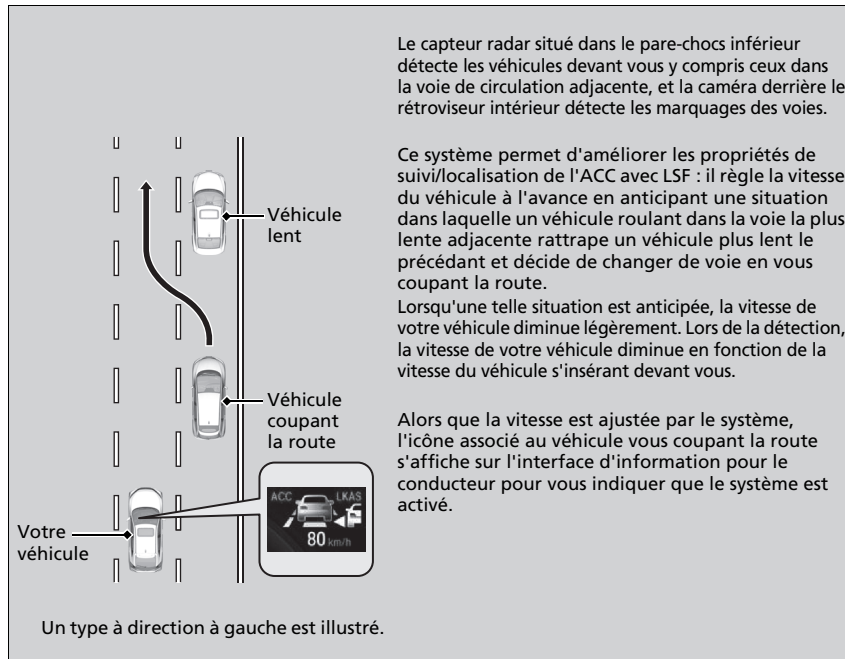

Le capteur radar situé dans le pare-chocs inférieur détecte les véhicules devant vous y compris ceux dans la voie de circulation adjacente, et la caméra derrière le rétroviseur intérieur détecte les marquages des voies.

Ce système permet d'améliorer les propriétés de suivi/localisation de l'ACC avec LSF : il règle la vitesse du véhicule à l'avance en anticipant une situation dans laquelle un véhicule roulant dans la voie la plus lente adjacente rattrape un véhicule plus lent le précédant et décide de changer de voie en vous coupant la route.

Lorsqu'une telle situation est anticipée, la vitesse de votre véhicule diminue légèrement. Lors de la détection, la vitesse de votre véhicule diminue en fonction de la vitesse du véhicule s'insérant devant vous.

Alors que la vitesse est ajustée par le système, l'icône associé au véhicule vous coupant la route s'affiche sur l'interface d'information pour le conducteur pour vous indiquer que le système est activé.

Un type à direction à gauche est illustré.

### ■ Activation du système

Lorsqu'un véhicule s'insère devant vous va plus vite que le véhicule le précédant et que votre véhicule va plus vite que le véhicule souhaitant s'insérer (c.-à-d. lorsque vous devez ralentir), l'ACC avec LSF anticipe l'insertion et ajuste la vitesse de votre véhicule.

Le système s'active lorsque toutes les conditions suivantes sont réunies :

- Lorsque l'ACC avec LSF est activé.
- Lorsque vous roulez sur une route à plusieurs voies.
- Lorsque la vitesse du véhicule est comprise entre 80 km/h et 180 km/h environ.
- Le véhicule se trouve sur une route droite ou légèrement sinueuse.
- Les clignotants sont éteints.
- La pédale de frein n'est pas enfoncée.
- Lorsqu'un véhicule s'insère depuis une voie plus lente.

### ■ Activation et désactivation du régulateur de vitesse adaptatif intelligent

Le système peut être activé et désactivé à l'aide de l'interface d'information pour le conducteur.

➤ **Fonctions personnalisées\*** P. 168, 387

### ➤ Fonction de régulateur de vitesse adaptatif intelligent

Lorsque le trafic passe du côté droit au côté gauche, conduire sur une route où la circulation en sens inverse est dense sur une certaine distance fait automatiquement basculer la détection des voies de la droite à la gauche.

Le régulateur de vitesse adaptatif intelligent peut ne pas s'activer dans les conditions suivantes :

- Lorsque la différence de vitesse entre le véhicule coupant la route et le véhicule qui le précède dans la voie adjacente\*1 est faible.
- Lorsque la différence de vitesse entre le véhicule coupant la route et votre véhicule est faible (c.-à-d. lorsque un ajustement de la vitesse n'est pas nécessaire).
- Lorsqu'un véhicule s'insère devant vous sans qu'aucun véhicule ne le précède dans la voie adjacente\*1.
- Lorsqu'un véhicule s'insère depuis une voie plus rapide\*1.

\*1 : C'est-à-dire une voie à droite dans le cas d'une circulation à droite, et une voie à gauche dans le cas d'une circulation à gauche.

\* Non disponible sur tous les modèles

Modèles avec boîte de vitesses manuelle

## Régulateur de vitesse adaptatif (ACC)\*

Permet de maintenir une vitesse de conduite constante et un intervalle de maintien de distance spécifique par rapport au véhicule détecté à l'avant, sans que vous ayez à garder le pied sur le frein ou l'accélérateur.

Lorsque le système ACC ralentit votre véhicule en actionnant les freins, les feux stop du véhicule s'allument.

### Quand l'utiliser

La caméra est située derrière le rétroviseur.

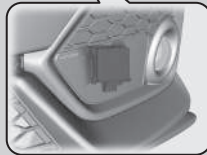
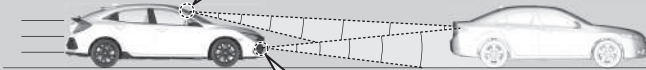
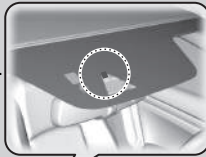

Le capteur radar se trouve dans le pare-chocs inférieur.

- Vitesse du véhicule pour l'ACC : vitesse souhaitée dans une plage supérieure à 30 km/h environ
- Rapport pour l'ACC : en position **2** ou plus

### ⚠ Régulateur de vitesse adaptatif (ACC)\*

## ⚠ ATTENTION

Une utilisation incorrecte de l'ACC peut entraîner un accident.

Utiliser l'ACC uniquement sur autoroute et quand les conditions météorologiques le permettent.

## ⚠ ATTENTION

L'ACC a une capacité de freinage limitée. Quand la vitesse du véhicule chute en deçà de 25 km/h, l'ACC se désactive automatiquement et n'applique plus les freins du véhicule. Toujours se tenir prêt à appuyer sur la pédale de frein lorsque les conditions l'exigent.

### Rappel important

Comme tout système, l'ACC a des limites. Utiliser la pédale de frein dès que nécessaire et toujours maintenir un intervalle de sécurité adéquat avec les autres véhicules.

Veiller à ne pas heurter le cache du capteur radar.

Lorsque le moteur ralentit, essayer de rétrograder.

Lorsque le régime moteur augmente, essayer de passer à une vitesse supérieure.

La vitesse réglée peut être maintenue si le changement de rapport est réalisé dans un délai de cinq secondes.

## ■ Comment activer le système

### Comment l'utiliser

- Appuyer sur la touche **MAIN** au volant.

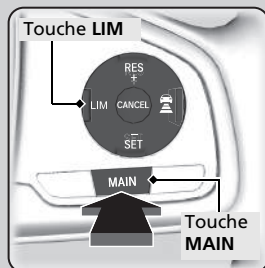

Si un tableau de bord différent est affiché, appuyer sur la touche **LIM** pour le faire passer sur le système ACC.



Le voyant **ACC (vert)** est allumé sur le tableau de bord.  
L'ACC est prêt à être utilisé.

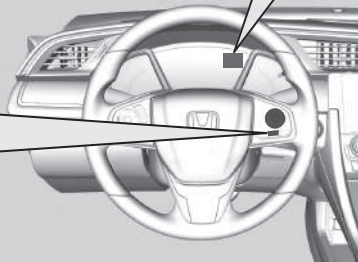

## ► Régulateur de vitesse adaptatif (ACC)\*

Le système ACC risque de ne pas fonctionner correctement dans certaines conditions.

### ► Conditions d'utilisation et limites du système ACC P. 563

Lorsque l'ACC n'est pas utilisé : couper le régulateur de vitesse adaptatif en appuyant sur la touche **MAIN**. Cela désactive également le système d'assistance au maintien dans la voie de circulation (LKAS).

Lorsque la touche **MAIN** est enfoncée, l'ACC et le système d'assistance au maintien dans la voie de circulation (LKAS) sont soit activés, soit désactivés.

Ne pas utiliser le système ACC dans les conditions suivantes :

- Sur les routes ayant un trafic intense ou lors d'un trajet avec une circulation en accordéon.
- Sur des routes avec des virages serrés.
- Sur les routes avec des sections à pentes raides car la vitesse réglée du véhicule peut être dépassée en roue libre. Dans de tels cas, l'ACC n'actionnera pas les freins pour maintenir la vitesse réglée.
- Sur les routes à péage ou ayant d'autres objets placés entre les voies de circulation, ou dans les parkings ou les installations dotées de voies d'entrée étroites de type service au volant.

Les indicateurs du régulateur de vitesse adaptatif (ACC), de détection du changement de voie, du système de contrôle électronique de trajectoire (VSA), du contrôle électronique de trajectoire OFF, du système d'avertissement de perte de pression/de basse pression des pneus et du système de freinage automatique d'urgence (CMBS) peuvent s'allumer après le rebranchement de la batterie. Conduire sur une courte distance à plus de 20 km/h. Le témoin doit s'éteindre. S'il ne le fait pas, faire contrôler le véhicule par un concessionnaire agréé.

## Pour régler la vitesse du véhicule

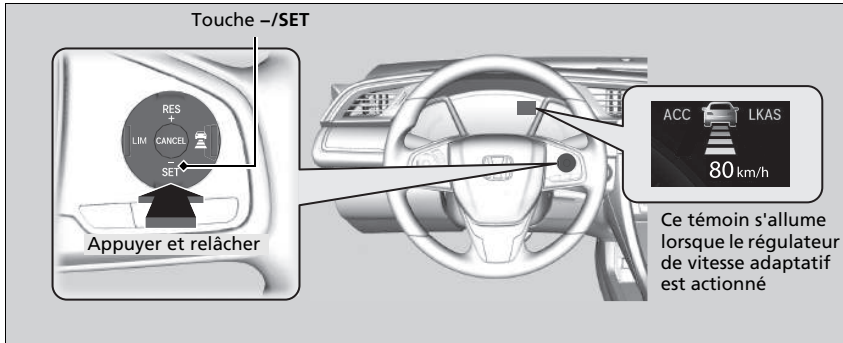

Retirer le pied de la pédale et appuyer sur la touche -/SET lorsque la vitesse de croisière est atteinte.

## ⌘ Régulateur de vitesse adaptatif (ACC)\*

En mode ECON, le temps d'accélération peut être plus long\*.

Il n'est pas possible d'utiliser l'ACC et le limiteur de vitesse réglable ou le limiteur de vitesse intelligent\* en même temps.

### Modèles avec moteur 2,0 l

Lorsque vous désactivez totalement le VSA, vous ne pouvez pas utiliser l'ACC.

\* Non disponible sur tous les modèles



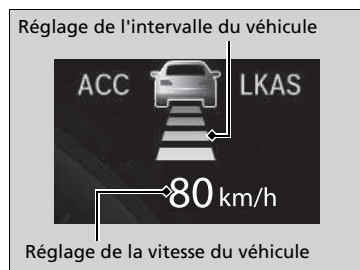

Aussitôt la touche **–/SET** relâchée, la vitesse réglée devient fixe et l'ACC s'active.

Lorsque l'ACC démarre, l'icône du véhicule, les barres d'intervalle et la vitesse réglée s'affichent sur l'interface d'information pour le conducteur.

Lorsque l'ACC est utilisé, la fonction d'assistance à la conduite en ligne droite (une fonction du système de direction assistée électrique) est également activée.

En activant le système de direction pour compenser automatiquement le tirage naturel de la direction, l'assistance à la conduite en ligne droite facilite le maintien du véhicule en ligne droite.

## ■ En cours de fonctionnement

### ■ Un véhicule se trouve devant

L'ACC surveille si un véhicule situé devant entre dans son champ de détection. Si un véhicule est détecté dans le champ de l'ACC, celui-ci maintient ou décélère la vitesse réglée afin de respecter l'intervalle défini entre les deux véhicules.

🔧 Pour définir ou changer l'intervalle de maintien de distance P. 566

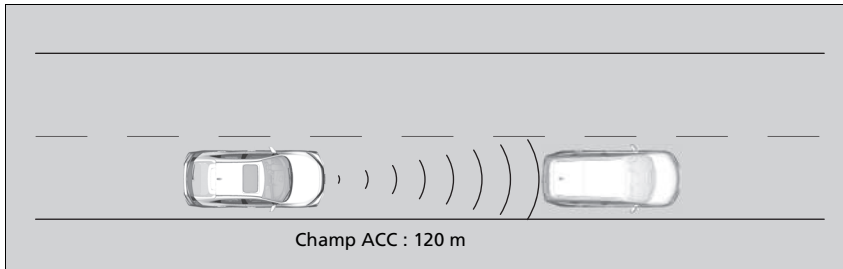

Lorsqu'un véhicule roulant moins vite que votre vitesse réglée passe ou s'intercale devant le vôtre et est détecté par le radar et la caméra, alors votre véhicule commence à ralentir.

## 🔧 En cours de fonctionnement

Si le véhicule situé devant ralentit brutalement ou si un autre véhicule s'intercale devant le vôtre, l'avertisseur sonore retentit et un message apparaît sur l'interface d'information pour le conducteur.

Appuyer sur la pédale de frein et maintenir un intervalle approprié avec le véhicule situé devant.

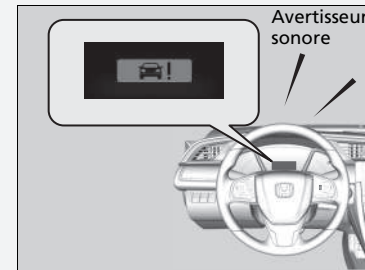

### ■ Aucun véhicule ne se trouve devant

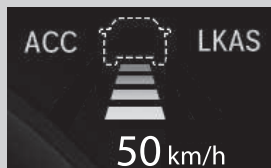

Une icône représentant le véhicule en pointillés s'affiche sur l'interface d'information pour le conducteur

Votre véhicule reste à la vitesse réglée sans maintien du pied sur la pédale de frein ou d'accélérateur. Si auparavant, un véhicule placé devant empêchait votre véhicule de rouler à la vitesse réglée, l'ACC fait accélérer votre véhicule à la vitesse programmée, puis maintient cette vitesse.

### ■ Lorsque la pédale d'accélérateur est enfoncée

Il est possible d'augmenter provisoirement la vitesse du véhicule. Dans ce cas, aucune alerte audible ou visuelle n'est émise, même si un véhicule se trouve dans le champ de détection de l'ACC.

L'ACC reste activé jusqu'à ce qu'il soit annulé. Lorsque la pédale d'accélérateur est relâchée, le système revient à la vitesse appropriée pour maintenir l'intervalle de distance tant que le véhicule situé devant reste dans le champ de détection de l'ACC.

### ⊞ En cours de fonctionnement

Même si l'intervalle par rapport au véhicule détecté devant est court, l'ACC peut faire accélérer le véhicule dans les conditions suivantes :

- Le véhicule situé devant roule pratiquement à la même vitesse ou plus vite.
- Un véhicule se rabat devant à une vitesse supérieure, et l'intervalle de distance entre les deux véhicules s'étend progressivement.

Il est également possible de configurer le système pour qu'un bip retentisse lorsqu'un véhicule détecté devant entre dans le champ de détection de l'ACC. Changer le réglage du **Bip de détection véhicule proche ACC**.

⊞ **Fonctions personnalisées\*** P. 168, 387

### Limites

Il faudra éventuellement utiliser le frein pour maintenir un intervalle de sécurité lorsque l'ACC est activé. Il se peut aussi que l'ACC ne fonctionne pas correctement dans certaines conditions.

⊞ **Conditions d'utilisation et limites du système ACC** P. 563

## ■ Conditions d'utilisation et limites du système ACC

Le système peut s'éteindre automatiquement et le témoin **ACC** peut s'allumer dans certaines circonstances. Quelques exemples de ces circonstances sont répertoriés ci-dessous. D'autres conditions peuvent réduire certaines fonctions de l'ACC.

➤ **Caméra du capteur avant\*** P. 539

### ■ Conditions environnementales

Conduite par mauvais temps (pluie, brouillard, neige, etc.).

### ■ Conditions difficiles sur la route

Conduite sur chaussée enneigée ou humide (marquage au sol masqué, traces de véhicules, reflet des feux, éclaboussures de la route, contraste élevé).

### ■ Conditions de fonctionnement du véhicule

- L'extérieur du pare-brise est obstrué par des saletés, de la boue, des feuilles, de la neige humide, etc.
- Mauvais état des pneus ou des roues (taille incorrecte, taille ou construction non homogène, pneus sous ou surgonflés, roue galette\*, etc.).
- La température de la caméra devient trop élevée.
- Le frein de stationnement est serré.
- Lorsque le pare-chocs inférieur est sale.
- Le véhicule est incliné en raison d'une charge lourde ou de modifications de la suspension.
- Lorsque les pneumatiques sont équipés de chaînes\*.

## ⊗ Conditions d'utilisation et limites du système ACC

Le capteur radar de l'ACC est commun avec le système de freinage automatique d'urgence (CMBS).

➤ **Système de freinage automatique d'urgence (CMBS)\*** P. 616

Les informations relatives à la caméra équipée de ce système sont à la disposition de l'utilisateur.

➤ **Caméra du capteur avant\*** P. 539

Veiller à ce que le cache du capteur radar soit toujours propre.

Ne jamais utiliser de solvants chimiques ou de poudre à polir pour nettoyer le cache du capteur. Utiliser de l'eau ou un détergent doux.

Ne pas placer d'autocollant sur le cache de capteur radar ni remplacer ce dernier.

Si le capteur radar doit être réparé ou déposé, ou bien si le cache du capteur radar est fortement endommagé, désactiver le système en appuyant sur la touche **MAIN** et confier le véhicule à un concessionnaire.

### ■ Limites de détection

- Un véhicule traverse brusquement devant vous.
- La distance entre votre véhicule et le véhicule devant vous est trop courte.
- Un véhicule se rabat devant vous à vitesse réduite et freine brutalement.
- En cas d'accélération rapide et d'approche du véhicule situé devant à grande vitesse.
- Le véhicule situé devant est une moto, une bicyclette, un scooter pour personne à mobilité réduite ou tout autre véhicule de petite taille.
- Des animaux se trouvent devant le véhicule.
- En cas de conduite sur une route sinueuse, il devient difficile pour le capteur de détecter correctement un véhicule situé devant.
- La différence de vitesse entre le véhicule conduit et le véhicule qui le précède est très importante.
- Un véhicule arrivant en sens inverse se déporte brusquement devant le véhicule conduit.
- Le véhicule conduit croise brusquement un véhicule arrivant en sens inverse.
- Le véhicule conduit roule sur un pont de fer étroit.
- Lorsque le véhicule qui vous précède freine brusquement.
- Lorsque le véhicule qui vous précède est d'une forme particulière.
- Lorsque votre véhicule ou le véhicule qui vous précède roule sur l'un des bords de la voie.

### ► Conditions d'utilisation et limites du système ACC

Faire vérifier le véhicule par un concessionnaire en cas de comportement anormal du système (par ex., le message d'avertissement apparaît trop souvent).

Si l'avant du véhicule est percuté dans l'une des situations suivantes, le capteur radar risque de ne pas fonctionner correctement. Faire contrôler le véhicule par un concessionnaire.

- Le véhicule a franchi un dos d'âne, une bordure de trottoir, des cales, un talus, etc.
- Le véhicule roule profondément dans l'eau.
- Le véhicule a subi une collision frontale.

## Réglage de la vitesse du véhicule

Augmenter ou diminuer la vitesse du véhicule à l'aide des touches **RES/+** ou **-/SET** au volant.

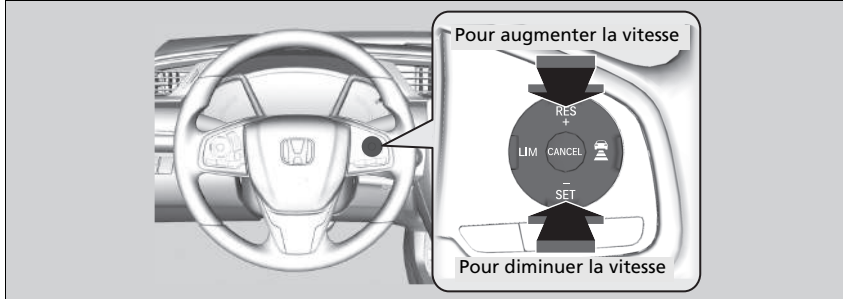

- A chaque pression de la touche, la vitesse du véhicule augmente ou diminue par incréments d'environ 1 km/h.
- Si la touche est maintenue enfoncée, la vitesse du véhicule augmente ou diminue par incréments d'environ 10 km/h.

## ⊠ Réglage de la vitesse du véhicule

Si un véhicule détecté devant roule à une vitesse inférieure à la vitesse réglée venant d'être augmentée, le système ACC peut ne pas déclencher l'accélération. Cela permet de maintenir l'intervalle spécifié par rapport au véhicule situé devant.

Lorsque la pédale d'accélérateur est enfoncée et que la touche **-/SET** est enfoncée puis relâchée, la vitesse définie est celle actuellement affichée par le véhicule.

## ■ Pour définir ou changer l'intervalle de maintien de distance

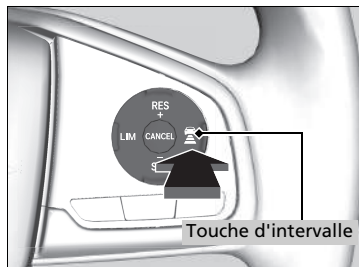





Appuyer sur la touche  (intervalle) pour modifier l'intervalle de maintien de distance de l'ACC.

Chaque fois que la touche est enfoncée, le réglage de l'intervalle de maintien de distance (la distance par rapport au véhicule détecté à l'avant) défile selon le cycle suivant : très long, long, moyen, court.

Déterminer le réglage d'intervalle de maintien de distance le plus adapté aux conditions de conduite. Veiller à observer les spécifications en vigueur au niveau local concernant l'intervalle de maintien de distance.

Plus la vitesse réglée est élevée, plus l'intervalle de maintien de distance devient court, moyen, long ou très long. Voir les exemples suivants pour plus de détails.

Intervalle de maintien de distance		Lorsque la vitesse réglée est de :	
		80 km/h	104 km/h
Court		25 mètres 1,1 s	31,5 mètres 1,1 s
Moyen		33 mètres 1,5 s	43,4 mètres 1,5 s
Long		47 mètres 2,1 s	60,8 mètres 2,1 s
Très long		62 mètres 2,8 s	81,4 mètres 2,8 s

► Pour définir ou changer l'intervalle de maintien de distance

Le conducteur doit, en toutes circonstances, maintenir une distance de freinage suffisante avec le véhicule qui le précède. Il doit également être informé du fait que des intervalles minimaux ou des temps d'espacement sont prévus dans les dispositions du Code de la route applicables localement et qu'il incombe au conducteur de respecter ces lois.



## Pour annuler

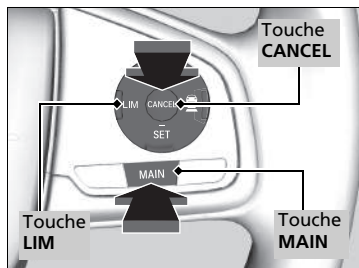

Pour annuler l'ACC, effectuer l'une des actions suivantes :

- Appuyer sur la touche **CANCEL**.
- Appuyer sur la touche **MAIN**.
  - Le témoin ACC s'éteint.
- Appuyer sur la touche **LIM**.
- Enfoncer la pédale de frein.
- Enfoncer la pédale d'embrayage pendant au moins cinq secondes.

## ►► Pour annuler

Reprise de la vitesse réglée précédemment : une fois l'ACC annulé, il est possible de revenir à la vitesse réglée précédemment tant que celle-ci est affichée. Appuyer sur la touche **RES/+** lors de la conduite à une vitesse supérieure à 30 km/h.

La vitesse réglée ne peut pas être définie ou reprise lorsque l'ACC a été désactivé au moyen de la touche **MAIN**. Appuyer sur la touche **MAIN** pour activer le système, puis régler la vitesse désirée.

## ■ Annulation automatique

Lorsque l'ACC est annulé automatiquement, le signal sonore retentit et un message s'affiche sur l'interface d'information pour le conducteur. L'une des conditions suivantes peut provoquer l'annulation automatique de l'ACC, à savoir :

- Mauvais temps (pluie, brouillard, neige, etc.).
- Le capteur radar situé dans le pare-chocs inférieur est sale.
- Le véhicule situé devant ne peut être détecté.
- Une condition de pneumatique anormale est détectée, ou les pneumatiques patinent.
- Conduite sur une route de montagne ou hors-piste pendant une période prolongée.
- Mouvement brusque du volant.
- Quand le système ABS, VSA ou CMBS est activé.
- Lorsque l'indicateur de système ABS ou VSA s'allume.
- Lorsque vous serrez manuellement le frein de stationnement.
- Lorsque le véhicule détecté dans le champ de l'ACC est trop proche de votre véhicule.
- La caméra derrière le rétroviseur ou la zone autour de la caméra, y compris le pare-brise, est sale.
- Lorsque la limite de charge maximale est dépassée.
- Lors de la traversée d'un espace clos, comme un tunnel.
- Si l'indicateur de descente des rapports qui s'affiche sur le compte-tours est ignoré, l'ACC s'annule au bout de 10 secondes environ.
- Le régime moteur atteint la zone rouge du compte-tours.
- Le régime moteur descend sous 1 000 tr/min.
- Le conducteur passe provisoirement au point mort lors de la montée ou de la descente des rapports.

## ⌘ Annulation automatique

Même si l'ACC a été automatiquement désactivé, il est toujours possible de reprendre la vitesse réglée précédemment. Patienter jusqu'à ce que la condition ayant entraîné l'annulation de l'ACC ait disparu, puis appuyer sur la touche **-/SET**.

### Modèles avec moteur 2,0 l

Si vous désactivez totalement le VSA lorsque l'ACC est activé, il est automatiquement désactivé.

## ■ Fonction de régulateur de vitesse adaptatif intelligent

Fournit une prévision à l'avance en cas de situation d'insertion. Le système détecte lorsqu'un véhicule roulant dans la voie la plus lente adjacente a l'intention de s'insérer devant vous et ajuste la vitesse du véhicule à l'avance lorsque l'ACC est activé.

### ■ Fonctionnement du système

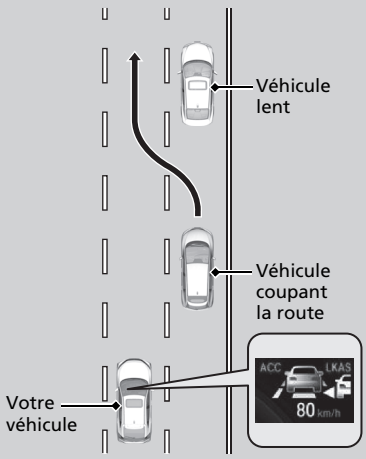

Le capteur radar situé dans le pare-chocs inférieur détecte les véhicules devant vous y compris ceux dans la voie de circulation adjacente, et la caméra derrière le rétroviseur intérieur détecte les marquages des voies.

Ce système permet d'améliorer les propriétés de suivi/localisation de l'ACC : il règle la vitesse du véhicule à l'avance en anticipant une situation dans laquelle un véhicule roulant dans la voie la plus lente adjacente rattrape un véhicule plus lent le précédant et décide de changer de voie en vous coupant la route.

Lorsqu'une telle situation est anticipée, la vitesse de votre véhicule diminue légèrement. Lors de la détection, la vitesse de votre véhicule diminue en fonction de la vitesse du véhicule s'insérant devant vous.

Alors que la vitesse est ajustée par le système, l'icône associée au véhicule vous coupant la route s'affiche sur l'interface d'information pour le conducteur pour vous indiquer que le système est activé.

Un type à direction à gauche est illustré.

### ■ Activation du système

Lorsqu'un véhicule s'insère devant vous va plus vite que le véhicule le précédant et que votre véhicule va plus vite que le véhicule souhaitant s'insérer (c.-à-d. lorsque vous devez ralentir), l'ACC anticipe l'insertion et ajuste la vitesse de votre véhicule.

Le système s'active lorsque toutes les conditions suivantes sont réunies :

- Lorsque l'ACC est activé.
- Lorsque vous roulez sur une route à plusieurs voies.
- Lorsque la vitesse du véhicule est comprise entre 80 km/h et 180 km/h environ.
- Le véhicule se trouve sur une route droite ou légèrement sinueuse.
- Les clignotants sont éteints.
- La pédale de frein n'est pas enfoncée.
- Lorsqu'un véhicule s'insère depuis une voie plus lente.

### ■ Activation et désactivation du régulateur de vitesse adaptatif intelligent

Le système peut être activé et désactivé à l'aide de l'interface d'information pour le conducteur.

📖 **Fonctions personnalisées\*** P. 168, 387

#### 📖 Fonction de régulateur de vitesse adaptatif intelligent

Lorsque le trafic passe du côté droit au côté gauche, conduire sur une route où la circulation en sens inverse est dense sur une certaine distance fait automatiquement basculer la détection des voies de la droite à la gauche.

Le régulateur de vitesse adaptatif intelligent peut ne pas s'activer dans les conditions suivantes :

- Lorsque la différence de vitesse entre le véhicule coupant la route et le véhicule qui le précède dans la voie adjacente\*1 est faible.
- Lorsque la différence de vitesse entre le véhicule coupant la route et votre véhicule est faible (c.-à-d. lorsque un ajustement de la vitesse n'est pas nécessaire).
- Lorsqu'un véhicule s'insère devant vous sans qu'aucun véhicule ne le précède dans la voie adjacente\*1.
- Lorsqu'un véhicule s'insère depuis une voie plus rapide\*1.

\*1 : C'est-à-dire une voie à droite dans le cas d'une circulation à droite, et une voie à gauche dans le cas d'une circulation à gauche.

\* Non disponible sur tous les modèles

## Système d'assistance au maintien dans la voie\*

Alerte et fournit une assistance lorsque le système détecte un risque que le véhicule franchisse involontairement des marquages de voie détectés et/ou quitte totalement la route.

### Fonctionnement du système

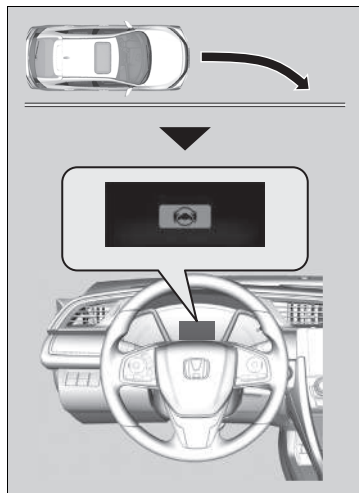

La caméra frontale derrière le rétroviseur intérieur surveille les marquages de voie gauche et droit (en blanc ou jaune). Si le véhicule passe trop près des marquages de voie détectés sans activation du clignotant correspondant, le système émet une alerte visuelle mais applique également un couple de direction tout en faisant vibrer rapidement le volant pour avertir le conducteur et l'aider à rester dans la voie détectée.

► **Fonctions personnalisées\*** P. 168

En guise d'alerte visuelle,  s'affiche sur l'interface d'information du conducteur.

Si le système détermine que son assistance de direction est insuffisante pour maintenir le véhicule sur la chaussée, il peut imposer le freinage.

► Le freinage est uniquement appliqué quand les marquages de voie sont constitués de lignes continues.

Le système annule les opérations d'assistance lorsque l'on fait tourner le volant pour éviter de franchir les marquages de voie détectés.

Si le système fonctionne à plusieurs reprises sans détecter de réponse de la part du conducteur, il émet un signal sonore pour alerter ce dernier.

### ►► Système d'assistance au maintien dans la voie\*

#### Rappels importants concernant la sécurité

Comme tous les systèmes d'assistance, le système d'assistance au maintien dans la voie a ses limites. Une dépendance excessive du système d'assistance au maintien dans la voie risque d'entraîner une collision. Il relève toujours de la responsabilité du conducteur de maintenir le véhicule au sein de sa voie.

Le système d'assistance au maintien dans la voie prévient uniquement le conducteur en cas de détection d'une dérive sans utilisation du clignotant. Le système d'assistance au maintien dans la voie peut ne pas détecter tous les marquages de voie ou tous les départs de voie ou de route ; la précision varie en fonction de la météo, de la vitesse et de l'état du marquage de voie. Il relève toujours de la responsabilité du conducteur d'utiliser le véhicule de façon sécurisée et d'éviter les collisions.

Les informations relatives à la caméra équipée de ce système sont à la disposition de l'utilisateur.

► **Caméra du capteur avant\*** P. 539

Le système d'assistance au maintien dans la voie peut ne pas fonctionner correctement dans certaines circonstances :

► **Conditions et limitations du système d'assistance au maintien dans la voie** P. 575

Il arrive que les fonctions d'assistance au maintien dans la voie ne soient pas détectables à cause de votre conduite ou de l'état de la route.

## ■ Activation du système

Le système s'apprête à rechercher les marquages de voie lorsque toutes les conditions suivantes sont réunies :

- Le véhicule roule entre 72 et 185 km/h.
- Le véhicule se trouve sur une route droite ou légèrement sinueuse.
- Les clignotants sont éteints.
- La pédale de frein n'est pas enfoncée.
- Les essuie-glaces ne sont pas en mode de fonctionnement continu.
- Le véhicule n'accélère pas, ne freine pas non plus, et le volant n'est pas braqué.
- Le système détermine que le conducteur n'est pas en train d'accélérer, de freiner ni de tourner activement.

### » Fonctionnement du système

#### Modèles avec moteur 2,0 l

Le système de détection du changement de voie ne fonctionne pas lorsque le VSA est complètement désactivé.

### » Activation du système

Il est possible que le système d'assistance au maintien dans la voie s'arrête automatiquement et que le témoin  s'allume et reste allumé.

➤ **Témoins** P. 104

Le fonctionnement du système d'assistance au maintien dans la voie peut être compromis si le véhicule est :

- conduit en dehors d'une voie de circulation ;
- conduit sur le bord intérieur d'un virage, ou à l'extérieur d'une voie de circulation ;
- conduit dans une voie étroite.

## ■ Activer et désactiver l'assistance au maintien dans la voie

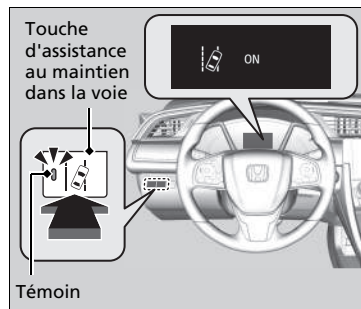

Appuyer sur la touche d'assistance au maintien dans la voie pour activer et désactiver le système.

- L'indicateur sur la touche s'allume et le message correspondant s'affiche sur l'interface d'information pour le conducteur lorsque le système est activé.

## ▣ Activer et désactiver l'assistance au maintien dans la voie

Lorsque **Avertissement uniquement** est sélectionné dans les options personnalisées de l'interface d'information pour le conducteur ou de l'écran audio/information, le système n'actionne ni le volant ni le frein.

Les indicateurs du régulateur de vitesse adaptatif (ACC)\*, du régulateur de vitesse adaptatif (ACC) avec maintien de distance de sécurité à basse vitesse (LSF)\*, de détection du changement de voie, du système de contrôle électronique de trajectoire (VSA), du contrôle électronique de trajectoire OFF, du système d'avertissement de perte de pression/de basse pression des pneus et du système de freinage automatique d'urgence (CMBS) peuvent s'allumer après le rebranchement de la batterie. Conduire sur une courte distance à plus de 20 km/h. Le témoin doit s'éteindre. S'il ne le fait pas, faire contrôler le véhicule par un concessionnaire agréé.

## ■ Conditions et limitations du système d'assistance au maintien dans la voie

Le système risque de ne pas détecter correctement le marquage des voies et la position correcte du véhicule dans certaines conditions. Quelques exemples de ces circonstances sont répertoriés ci-dessous.

### ■ Conditions environnementales

- Conduite par mauvais temps (pluie, brouillard, neige, etc.).
- Un passage soudain de l'ombre à la lumière, ou inversement, comme lors d'une entrée ou d'une sortie de tunnel.
- Il existe peu de contraste entre le marquage des voies et la surface de la chaussée.
- Conduite lorsque le soleil est bas (par ex. à l'aube ou au crépuscule).
- Une forte lumière est réfléchi sur la chaussée.
- Conduite à l'ombre des arbres, des bâtiments, etc.
- Les ombres des objets adjacents sont parallèles au marquage des voies.
- Les objets ou structures sur la chaussée sont confondus avec des lignes de marquage.
- Reflets à l'intérieur du pare-brise dans l'habitacle.
- Conduite de nuit ou dans des conditions d'obscurité, comme dans les tunnels.



### ■ Conditions difficiles sur la route

- Conduite sur chaussée enneigée ou humide (marquage au sol masqué, traces de véhicules, reflet des feux, éclaboussures de la route, contraste élevé).
- Conduite sur une route avec des marquages temporaires.
- Plusieurs marquages ou des marquages différents ou presque effacés sont visibles sur la chaussée en raison de travaux ou d'anciens marquages de voie.
- La chaussée présente des marquages fusionnés, fractionnés ou se croisant (comme à un carrefour ou à un passage piéton).
- Les marquages de voie sont extrêmement étroits, larges ou changeants.
- Le véhicule qui précède roule à proximité du marquage des voies.
- La route est vallonnée ou le véhicule s'approche d'un sommet de côte.
- Conduite sur des routes irrégulières ou sans revêtement, ou sur des surfaces accidentées.
- Lorsque des objets sur la route (trottoir, rail de protection, pylônes, etc.) sont reconnus comme lignes blanches (ou jaunes).
- Conduite sur des routes marquées de lignes doubles.

### ■ Conditions de fonctionnement du véhicule

- Les verres des phares sont sales ou les phares ne sont pas bien réglés.
- L'extérieur du pare-brise est taché ou obstrué par des saletés, de la boue, des feuilles, de la neige humide, etc.
- Le pare-brise est embué à l'intérieur.
- La température de la caméra devient trop élevée.
- Mauvais état des pneus ou des roues (taille incorrecte, taille ou construction non homogène, pneus sous ou surgonflés, roue galette\*, etc.).
- Le véhicule est incliné en raison d'une charge lourde ou de modifications de la suspension.
- Lorsque les pneumatiques sont équipés de chaînes\*.

## Système de reconnaissance des panneaux de signalisation\*

Il rappelle au conducteur les informations concernant la signalisation routière (telle que la limite de vitesse actuelle ou l'interdiction de doubler) que le véhicule vient de passer, et les affiche sur l'interface d'informations pour le conducteur.

### Fonctionnement du système

Lorsque la caméra située derrière le rétroviseur capture des panneaux de signalisation en cours de conduite, le système affiche ceux qui sont reconnus comme s'appliquant à votre véhicule. Le symbole du panneau s'affiche jusqu'à ce que le véhicule ait atteint une durée et une distance prédéterminées.

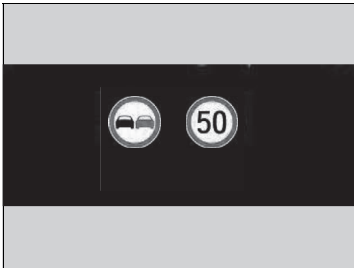

Le symbole du panneau peut également changer ou disparaître dans les cas suivants :

- La fin d'une limite de vitesse ou autre est détecté.
- Votre véhicule entre/sort d'une autoroute ou d'une voie rapide.
- Le véhicule prend un tournant avec le clignotant pour changer de direction à une intersection.

### ⚠ Système de reconnaissance des panneaux de signalisation\*

Ce système est conçu pour détecter les panneaux qui suivent les normes de la convention de Vienne. Il est possible que le système n'affiche pas tous les panneaux, mais aucun panneau se trouvant sur le bord de la route ne sera ignoré. Le système ne fonctionne pas avec la signalisation de tous les pays, ni dans tous les cas.

Ne pas faire une confiance aveugle au système. Toujours conduire à une vitesse appropriée aux conditions de circulation.

Ne jamais appliquer un film ou attacher sur le pare-brise tout objet pouvant gêner le champ de vision de la caméra et entraîner un dysfonctionnement du système. Toute rayure, marque ou autre dommage sur le pare-brise dans le champ de vision de la caméra peut provoquer le dysfonctionnement du système. Dans ce cas, il est recommandé de remplacer le pare-brise par un pare-brise d'origine Honda. Réaliser des réparations mineures dans le champ de vision de la caméra ou installer un pare-brise de rechange provenant d'un autre fabricant peut également provoquer le dysfonctionnement du système. Après avoir remplacé le pare-brise, demander à un concessionnaire de vérifier l'étalonnage de la caméra. Un bon calibrage de la caméra est indispensable pour que le système fonctionne correctement.

\* Non disponible sur tous les modèles

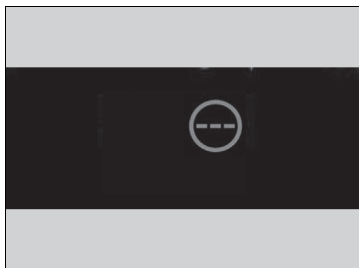

Si le système ne détecte pas les panneaux de circulation pendant la conduite, l'image ci-dessous peut apparaître.





#### ☒ Système de reconnaissance des panneaux de signalisation \*

Pour réduire le risque que des températures intérieures élevées entraînent l'arrêt des capteurs de caméra, garer le véhicule dans un lieu ombragé ou orienter l'avant du véhicule dans la direction opposée au soleil. En cas d'utilisation d'un pare-soleil réfléchissant, ne pas le laisser couvrir le logement de la caméra.

Le fait de couvrir la caméra entraîne la concentration de la chaleur sur elle.

Si le symbole  apparaît, le système de reconnaissance des panneaux de signalisation (TSR) ne fonctionne pas, et le symbole  s'affichera.

- Utiliser le système de commande de la climatisation pour refroidir l'habitacle et, si nécessaire, utiliser également le mode de désembuage avec le débit d'air dirigé vers la caméra.
- Commencer à conduire le véhicule pour abaisser la température du pare-brise, ce qui refroidit le pourtour de la caméra.

Si le symbole  apparaît, le système de reconnaissance des panneaux de signalisation (TSR) ne fonctionne pas, et le symbole  s'affichera.

- Garer le véhicule dans un endroit sûr et nettoyer le pare-brise. Si le message ne disparaît pas après avoir nettoyé le pare-brise et roulé un certain temps, faire contrôler le véhicule par un concessionnaire.

## ■ Conditions et limitations du système de reconnaissance des panneaux de signalisation (TSR)

Le système de reconnaissance des panneaux de signalisation (TSR) peut ne pas reconnaître les panneaux de signalisation dans les cas suivants.

### ■ Conditions de fonctionnement du véhicule

- Les verres des phares sont sales ou les phares ne sont pas bien réglés.
- L'extérieur du pare-brise est obstrué par des saletés, de la boue, des feuilles, de la neige humide, etc.
- Le pare-brise est embué à l'intérieur.
- Des zones du pare-brise doivent être nettoyées.
- Mauvais état des pneus ou des roues (taille incorrecte, taille ou construction non homogène, pneus sous ou surgonflés, roue galette\*, etc.).
- Le véhicule est incliné en raison d'une charge lourde ou de modifications de la suspension.

### ■ Conditions environnementales

- Conduite lorsque le soleil est bas (par ex. à l'aube ou au crépuscule).
- Une forte lumière est réfléchiée sur la chaussée.
- Un passage soudain de l'ombre à la lumière, ou inversement, comme lors d'une entrée ou d'une sortie de tunnel.
- En cas de conduite à l'ombre des arbres, des bâtiments, etc.
- Conduite de nuit, dans des lieux sombres, tels que les longs tunnels.
- Conduite par mauvais temps (pluie, brouillard, neige, etc.).
- Un véhicule devant vous soulève de l'eau ou de la neige.

## ☒ Conditions et limitations du système de reconnaissance des panneaux de signalisation (TSR)

Lorsque le système de reconnaissance des panneaux de signalisation (TSR) ne fonctionne pas correctement,  apparaît sur l'interface d'informations pour le conducteur. Si ce message ne disparaît pas, faire contrôler le véhicule par un concessionnaire.

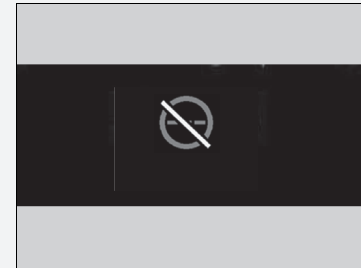

\* Non disponible sur tous les modèles

### ■ La position ou l'état du panneau de signalisation

- Panneaux difficiles à détecter car ils se trouvent dans une zone complexe.
- Panneaux trop éloignés de votre véhicule.
- Panneaux situés dans une zone que les phares ne peuvent pas éclairer.
- Panneaux situés dans un coin ou une courbure de la route.
- Panneaux effacés ou pliés.
- Panneaux tournés ou endommagés.
- Panneaux couverts de poussière, de neige, ou de glace.
- Panneaux partiellement cachés par les arbres, ou panneaux cachés par un véhicule ou d'autres éléments.
- Un éclairage (lampadaire) ou une ombre se réfléchit sur la surface du panneau.
- Panneaux trop clairs ou trop sombres (panneaux électriques).
- Panneaux de petite taille.

### ■ Autres conditions

- Lorsque vous roulez à grande vitesse.

Le système de reconnaissance des panneaux de signalisation (TSR) peut ne pas fonctionner correctement et afficher par exemple un panneau ne correspondant pas au code de la route en vigueur ou n'existant pas dans les cas suivants.

- ▶ Un panneau de limitation de vitesse peut afficher une vitesse supérieure ou inférieure à la limite de vitesse réelle.
- Un panneau supplémentaires fournit des informations complémentaires telles que les conditions météorologiques, l'heure, le type de véhicule, etc.
- Les chiffres sur le panneau sont difficiles à lire (panneaux électriques, les chiffres sur le panneau sont flous, etc.).
- Un panneau est situé à proximité de la voie où vous roulez bien qu'il ne concerne pas cette voie en particulier (panneau de limite de vitesse placé à la jonction entre une route secondaire et la route principale, etc.).
- Des éléments à proximité ont une couleur ou une forme similaires à celle de l'objet détecté (panneau similaire, panneau électrique, panneau indicateur, structure, etc.).
- Un camion ou un autre véhicule de grande taille doté d'un autocollant de limite de vitesse collé à l'arrière roule devant vous.

## Panneaux affichés sur l'interface d'informations pour le conducteur

Deux panneaux de signalisation peuvent être affichés simultanément côte à côte lors de la détection.

Le symbole du panneau de limite de vitesse apparaît dans la moitié droite du pare-brise.

Le symbole d'interdiction de dépasser apparaît sur la gauche. Tout autre panneau de limitation de vitesse basée sur la météo (pluie, neige, etc.) ou sur un laps de temps spécifique peut apparaître d'un côté ou de l'autre.

■ Lorsque le mode principal est sélectionné.



Panneau d'interdiction de dépasser\*1

Panneau de limitation de vitesse



Panneau de limitation de vitesse supplémentaire basé sur les conditions\*2

Panneau de limitation de vitesse

■ Lorsque le mode principal n'est pas sélectionné.

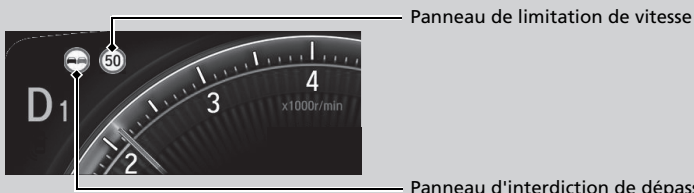

Panneau d'interdiction de dépasser\*1

Selon la situation, \*1 peut être remplacé par \*2 ou \*2 peut s'afficher sur le côté droit.

■ **Sélection de l'affichage des panneaux lorsque le mode principal est désactivé**

Il est possible de continuer à afficher le symbole du panneau de signalisation de taille réduite sur l'interface d'informations pour le conducteur même quand le mode principal n'est pas sélectionné.

📄 **Fonctions personnalisées\*** P. 168, 387



## Système d'assistance au maintien dans la voie de circulation (LKAS)\*

Fournit une puissance de direction afin d'aider à maintenir le véhicule au milieu d'une voie détectée et émet des alertes tactiles et visuelles s'il détecte que le véhicule quitte sa voie.

### ■ Assistance de direction

Le système applique un couple sur le système de direction afin de maintenir le véhicule entre les lignes de délimitation des voies de gauche et droite. Le couple appliqué se renforce si le véhicule s'approche de l'une des lignes de délimitation des voies.



■ Caméra du capteur avant  
Surveille les lignes de délimitation des voies

### ■ Alertes tactiles et visuelles

Des vibrations rapides sur le volant et un affichage d'avertissement indiquent que le véhicule s'éloigne d'une voie détectée.

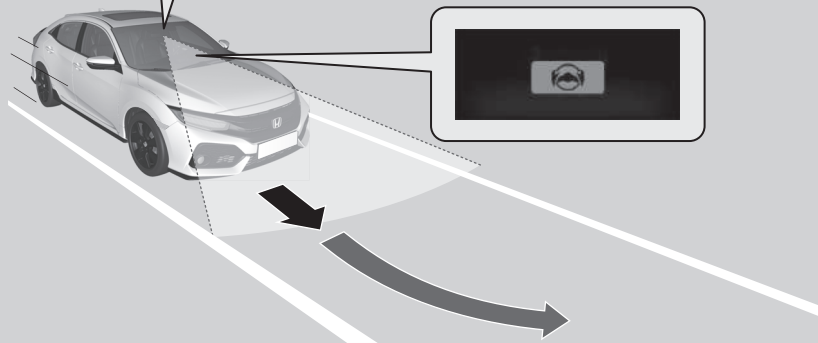
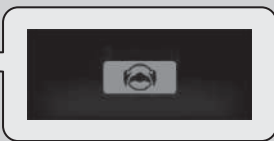

Lorsque les clignotants sont actionnés pour changer de voie, le système est suspendu et reprend une fois les clignotants éteints.

En cas de changement de voie sans actionner les clignotants, l'alerte du système d'assistance au maintien dans la voie de circulation s'active et un couple est appliqué sur le système de direction.

### ☒ Système d'assistance au maintien dans la voie de circulation (LKAS)\*

#### Rappels importants concernant la sécurité

Le système LKAS est uniquement destiné à améliorer le confort. Il ne remplace en aucun cas le contrôle du véhicule. Le système ne fonctionne pas en cas de retrait des mains du volant ou de manœuvre du véhicule.

#### ☒ Messages d'avertissement et d'information de l'interface d'information pour le conducteur P. 130

Ne pas placer d'objets sur la partie supérieure du tableau de bord. Les objets peuvent se réfléchir sur le pare-brise et empêcher la détection de la voie de circulation.

Le système LKAS prévient uniquement le conducteur en cas de détection d'une dérive sans utilisation du clignotant. Le système LKAS ne détecte pas nécessairement tous les marquages ou franchissements de ligne ; la précision varie en fonction du temps, de la vitesse ou de l'état des marquages de voie.

Il relève toujours de la responsabilité du conducteur d'utiliser le véhicule de façon sécurisée et d'éviter les collisions.

Le système LKAS est pratique lorsqu'il est utilisé sur autoroute ou sur une route à deux voies.

Le système LKAS pourrait ne pas fonctionner correctement dans certaines circonstances :

#### ☒ Conditions de déclenchement et limites du système LKAS P. 589

Les informations relatives à la caméra équipée de ce système sont à la disposition de l'utilisateur.

#### ☒ Caméra du capteur avant\* P. 539

### ■ Fonction d'assistance au maintien sur voie

Aide à maintenir le véhicule au centre de la voie. Lorsque le véhicule s'approche d'une ligne blanche ou jaune, la force de direction provenant de la direction assistée électrique est plus forte.

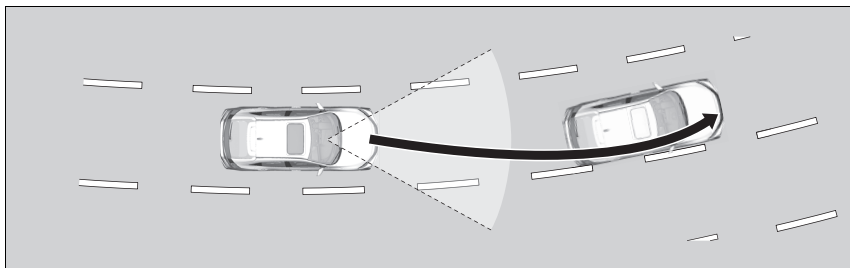

### ■ Fonction d'alerte de franchissement de ligne

Lorsque le véhicule pénètre dans la zone d'avertissement, le système LKAS avertit le conducteur grâce à une légère vibration du volant alors qu'un avertissement s'affiche.

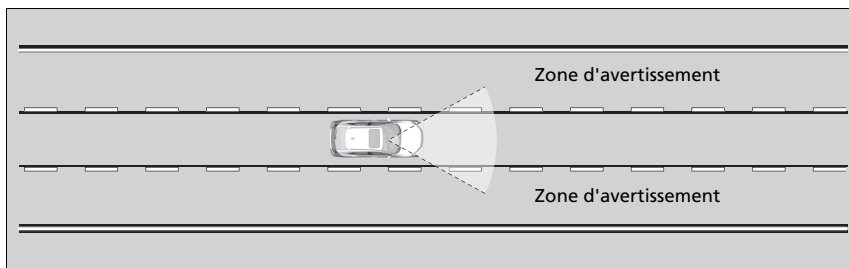

### ☒ Système d'assistance au maintien dans la voie de circulation (LKAS)\*

Il est possible que le système LKAS ne fonctionne pas correctement lors de la conduite dans une circulation en accordéon ou sur des routes avec des virages serrés.

Lorsque le système ne parvient pas à détecter les voies, ce dernier est temporairement désactivé. Lorsqu'une voie est détectée, le système est réactivé automatiquement.

## ■ Utilisation du système

Le système peut être utilisé lorsque les conditions suivantes sont réunies :

- La voie sur laquelle le véhicule circule comporte des marquages de voie de chaque côté et le véhicule se trouve au centre de la voie.
- La vitesse du véhicule est comprise entre 72 et 185 km/h.
- Le véhicule roule sur une route droite ou légèrement courbée.
- Les clignotants sont éteints.
- La pédale de frein n'est pas enfoncée.
- Les essuie-glaces ne sont pas en mode de fonctionnement continu.

## ■ Comment activer le système

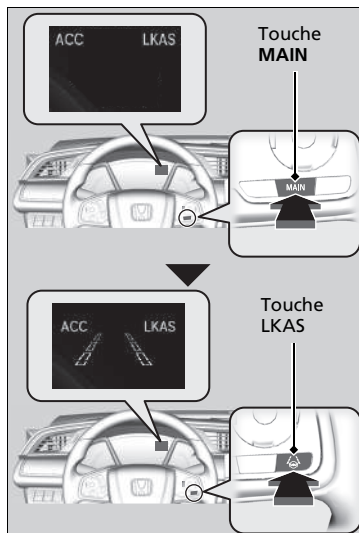

### 1. Appuyer sur la touche **MAIN**.

- La caméra LKAS s'affiche sur l'interface d'information pour le conducteur. Le système est prêt à l'emploi.

### 2. Appuyer sur la touche **LKAS**.

- Les contours de la voie s'affichent sur l'interface d'informations pour le conducteur. Le système est activé.

## ►► Utilisation du système

Si le véhicule chasse vers la ligne de délimitation des voies de gauche ou de droite en raison du couple appliqué par le système, couper le LKAS et faire vérifier le véhicule par un concessionnaire.

### Modèles avec moteur 2,0 l

Lorsque vous désactivez totalement le VSA, vous ne pouvez pas utiliser le système d'assistance au maintien dans la voie de circulation.

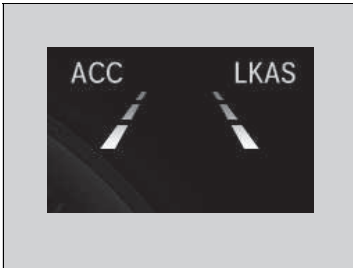

3. Maintenir le véhicule près du centre de la voie pendant la conduite.
  - ▶ Les lignes extérieures en pointillé deviennent pleines une fois que le système commence à fonctionner, après avoir détecté les marquages gauche et droit.

## Pour annuler

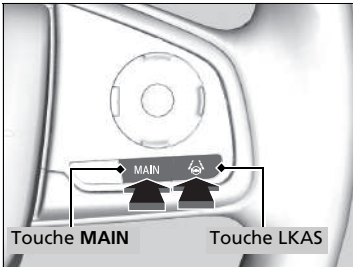

Pour annuler le système LKAS :  
Appuyer sur la touche **MAIN** ou LKAS.

Le système LKAS se désactive à chaque arrêt du moteur, même s'il était activé lors de la dernière utilisation du véhicule.

## » Pour annuler

### Modèles équipés d'ACC avec LSF

L'actionnement de la touche **MAIN** permet également d'activer et de désactiver l'ACC avec LSF.

### Modèles avec ACC

L'actionnement de la touche **MAIN** permet également d'activer et de désactiver l'ACC.

### Modèles avec moteur 2,0 l

Si vous désactivez totalement le VSA alors que le système d'assistance au maintien dans la voie de circulation est activé, ce-dernier est automatiquement désactivé.



Lorsque le système LKAS est suspendu, les contours des lignes de délimitation des voies changent sur l'interface d'informations pour le conducteur et le signal sonore retentit (s'il a été activé).

### ■ Le fonctionnement du système est suspendu dans les cas suivants :

- Régler le mode de fonctionnement des essuie-glaces sur fonctionnement continu.
  - ▶ Désactiver les essuie-glaces permet de réactiver le système LKAS.

#### Modèles avec essuie-glaces intermittents automatiques

- Régler la commande d'essuie-glace sur **AUTO** pour que les essuie-glaces fonctionnent en continu.
  - ▶ Le système LKAS reprend dès que les essuie-glaces s'arrêtent ou se mettent à fonctionner par intermittence.

#### Tous les modèles

- Réduire la vitesse du véhicule à 64 km/h ou moins.
  - ▶ Augmenter la vitesse du véhicule à 72 km/h ou plus permet de réactiver le système LKAS.
- Enfoncer la pédale de frein.
  - ▶ Le système LKAS se réactive et commence de nouveau à détecter les lignes de délimitation des voies une fois que la pédale de frein est relâchée.

### ■ Le système LKAS peut être automatiquement désactivé quand :

- Le système ne parvient pas à détecter les lignes de délimitation des voies.
- Le conducteur tourne rapidement le volant.
- Le conducteur ne manoeuvre pas le véhicule.
- Conduite dans un virage serré.
- Conduite à une vitesse supérieure à environ 185 km/h.

Une fois que les conditions reviennent à la normale, le système LKAS se réactive automatiquement.

■ **Le système LKAS peut être automatiquement annulé dans les cas suivants :**

- La température de la caméra devient extrêmement élevée ou extrêmement basse.
- La caméra derrière le rétroviseur ou la zone autour de la caméra, y compris le pare-brise, est sale.
- Le système ABS ou VSA est activé.

Le signal sonore retentit si le système LKAS est automatiquement désactivé.

■ **Conditions de déclenchement et limites du système LKAS**

Le système risque de ne pas détecter les marquages de voie et donc de ne pas maintenir le véhicule au milieu d'une voie dans certains cas, y compris dans les conditions suivantes :

■ **Conditions environnementales**

- Conduite par mauvais temps (pluie, brouillard, neige, etc.).
- Un passage soudain de l'ombre à la lumière, ou inversement, comme lors d'une entrée ou d'une sortie de tunnel.
- Il existe peu de contraste entre le marquage des voies et la surface de la chaussée.
- Conduite lorsque le soleil est bas (par ex. à l'aube ou au crépuscule).
- Une forte lumière est réfléchiée sur la chaussée.
- Conduite à l'ombre des arbres, des bâtiments, etc.
- Les ombres des objets adjacents sont parallèles au marquage des voies.
- Les objets ou structures sur la chaussée sont confondus avec des lignes de marquage.
- Reflets à l'intérieur du pare-brise dans l'habitacle.
- Conduite de nuit ou dans des conditions d'obscurité, comme dans les tunnels.

### ■ Conditions difficiles sur la route

- Conduite sur chaussée enneigée ou humide (marquage au sol masqué, traces de véhicules, reflet des feux, éclaboussures de la route, contraste élevé).
- Conduite sur une route avec des marquages temporaires.
- Plusieurs marquages ou des marquages différents ou presque effacés sont visibles sur la chaussée en raison de travaux ou d'anciens marquages de voie.
- La chaussée présente des marquages fusionnés, fractionnés ou se croisant (comme à un carrefour ou à un passage piéton).
- Les marquages de voie sont extrêmement étroits, larges ou changeants.
- Le véhicule qui précède roule à proximité du marquage des voies.
- La route est vallonnée ou le véhicule s'approche d'un sommet de côte.
- Conduite sur des routes irrégulières ou sans revêtement, ou sur des surfaces accidentées.
- Lorsque des objets sur la route (trottoir, rail de protection, pylônes, etc.) sont reconnus comme lignes blanches (ou jaunes).
- Conduite sur des routes marquées de lignes doubles.

### ■ Conditions de fonctionnement du véhicule

- Les verres des phares sont sales ou les phares ne sont pas bien réglés.
- L'extérieur du pare-brise est taché ou obstrué par des saletés, de la boue, des feuilles, de la neige humide, etc.
- Le pare-brise est embué à l'intérieur.
- La température de la caméra devient trop élevée.
- Mauvais état des pneus ou des roues (taille incorrecte, taille ou construction non homogène, pneus sous ou surgonflés, roue galette\*, etc.).
- Le véhicule est incliné en raison d'une charge lourde ou de modifications de la suspension.

## Système de contrôle électronique de trajectoire (VSA)

Le système VSA aide à stabiliser le véhicule dans les virages lorsque le véhicule tourne trop ou pas assez. Il permet également de préserver l'adhérence sur des surfaces glissantes. Pour ce faire, il régule la puissance du moteur et serre les freins de manière appropriée.

### Fonctionnement du système VSA

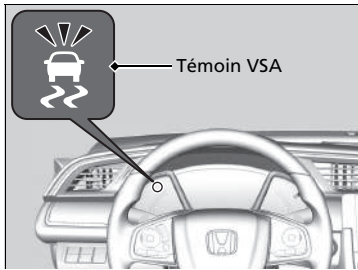

Lorsque le système VSA est activé, il est possible que le moteur ne réponde pas aux sollicitations de l'accélérateur. Un bruit en provenance du circuit hydraulique est également perceptible. Le témoin clignote.

### Systeme de contrôle électronique de trajectoire (VSA)

Le système VSA peut ne pas fonctionner correctement si le type et la taille des pneumatiques ne sont pas identiques. S'assurer que la taille et le type des pneumatiques sont tous identiques et que la pression est conforme aux spécifications.

Lorsque l'indicateur de système VSA s'allume et reste allumé en cours de conduite, le système est probablement défectueux. Bien que cela n'affecte en rien la conduite normale du véhicule, il convient de faire immédiatement contrôler le véhicule par un concessionnaire.

Les indicateurs du régulateur de vitesse adaptatif (ACC)\*, du régulateur de vitesse adaptatif (ACC) avec maintien de distance de sécurité à basse vitesse (LSF)\*, de détection du changement de voie\*, du système de contrôle électronique de trajectoire (VSA), du contrôle électronique de trajectoire OFF, du système d'avertissement de perte de pression\*, du système d'avertissement de perte de pression/de basse pression des pneus\* et du système de freinage automatique d'urgence (CMBS)\* peuvent s'allumer après le rebranchement de la batterie. Conduire sur une courte distance à plus de 20 km/h. Le témoin doit s'éteindre. S'il ne le fait pas, faire contrôler le véhicule par un concessionnaire agréé.

Le système VSA ne peut pas améliorer la stabilité du véhicule dans toutes les situations de conduite et ne contrôle pas l'ensemble du système de freinage. Il convient de toujours conduire et négocier les virages à une vitesse adaptée aux conditions de conduite et de conserver une marge de sécurité suffisante.

\* Non disponible sur tous les modèles



## ■ Activation et désactivation du système VSA

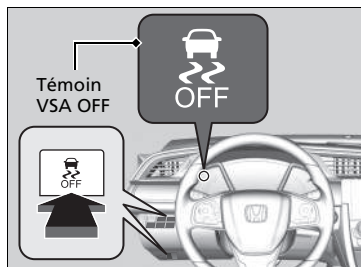

Ce bouton se trouve sur le panneau de commandes côté conducteur. Pour désactiver partiellement les fonctionnalités/fonctions du système VSA, appuyer longuement sur le bouton jusqu'à entendre un signal sonore.

Le véhicule aura des capacités de freinage et de prise de virage normales mais le système antipatinage perdra en efficacité.

Pour réactiver les fonctionnalités/fonctions du VSA, appuyer sur le bouton  (VSA OFF) jusqu'à ce qu'un signal sonore retentisse.

Le système VSA est activé à chaque mise en marche du moteur, même s'il était désactivé lors de la dernière utilisation du véhicule.

## ►► Système de contrôle électronique de trajectoire (VSA)

Dans certaines situations exceptionnelles, lorsque le véhicule s'est enfoncé dans la boue ou la neige peu profonde, il peut s'avérer plus facile de le dégager en désactivant temporairement le système VSA.

Lorsque la touche  est enfoncée, la fonction de commande de traction devient moins efficace. Cela permet aux roues de tourner plus librement à vitesse lente. Tenter uniquement de dégager le véhicule avec le système VSA désactivé lorsqu'il s'avère impossible de le dégager avec le système VSA activé.

Veiller à réactiver le système VSA aussitôt le véhicule dégagé. Nous déconseillons la conduite du véhicule lorsque le système VSA est désactivé.

Il est possible qu'un bruit de moteur émane du compartiment moteur au cours des contrôles du système, immédiatement après avoir démarré le moteur ou au cours de la conduite. Ceci est tout à fait normal.

Modèles avec moteur 2,0 l

■ Lorsque le mode de transmission est sur le mode +R

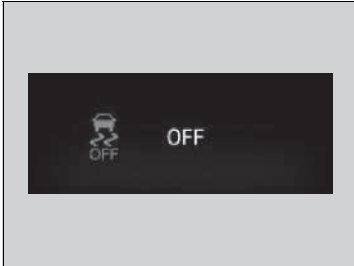

Pour complètement désactiver le système VSA, il doit être en mode **+R**. Appuyer sur la touche VSA OFF et la maintenir enfoncée jusqu'à entendre un bip unique, puis quelque temps après deux bips supplémentaires.

► Ce message apparaît sur l'interface d'informations pour le conducteur.

Pour rétablir l'entière fonctionnalité du VSA, appuyer sur la touche VSA OFF jusqu'à entendre un bip unique.

Si le mode VSA OFF est sélectionné, et si le mode d'entraînement est remplacé par un autre mode que **+R**, l'entière fonctionnalité du VSA est rétablie et le témoin VSA OFF s'éteint.

►► Lorsque le mode de transmission est sur le mode +R

En mode OFF, le véhicule conserve ses capacités de freinage et de braquage normales, mais ne bénéficie pas de la traction et du renforcement de la stabilité.

Lorsque le système VSA est désactivé, le système antipatinage l'est également.

Il est déconseillé de conduire le véhicule avec le système VSA et le système antipatinage désactivés.

►► Modèles avec Honda Sensing

Lorsque vous désactivez totalement le VSA, vous ne pouvez pas utiliser le régulateur de vitesse adaptatif (ACC) ou le système d'assistance au maintien dans la voie de circulation (LKAS). Si l'une des fonctions est utilisée lorsque vous désactivez entièrement le VSA, elle se désactive automatiquement.

Le système de détection du changement de voie et le système de prévention des collisions par freinage (CMBS) ne fonctionnent pas lorsque le VSA est complètement désactivé.

## Système d'assistance aux manœuvres

Applique un léger freinage sur les roues avant, selon les besoins, lorsque le conducteur tourne le volant, et contribue à soutenir la stabilité du véhicule et les performances en virage.

### » Système d'assistance aux manœuvres

Le système d'assistance aux manœuvres ne peut pas améliorer la stabilité dans toutes les situations de conduite. Il convient de toujours conduire et négocier les virages à une vitesse adaptée aux conditions de conduite et de conserver une marge de sécurité suffisante.

Lorsque l'indicateur de système VSA s'allume et reste allumé pendant la conduite, le système d'assistance aux manœuvres ne s'active pas.

Il est possible d'entendre un bruit provenant du compartiment moteur lorsque le système d'assistance aux manœuvres est activé. Ceci est tout à fait normal.

Modèles avec moteur 2,0 l

## Différentiel à glissement limité (LSD)

Le LSD (différentiel à glissement limité) est un type de différentiel qui fournit un couple supplémentaire à la roue ou aux roues ayant le plus d'adhérence afin de réduire le patinage des roues et de garder le contrôle du véhicule.

### » Différentiel à glissement limité (LSD)

#### REMARQUE

S'assurer que les deux pneus avant du véhicule sont de la même marque et de la taille spécifiée, et possèdent une usure uniforme.

Dans le cas contraire, le LSD peut ne pas fonctionner correctement.

## Système de surveillance de l'angle mort\*

Conçu pour détecter des véhicules au sein de zones d'alerte spécifiées, adjacentes à votre véhicule, tout particulièrement dans les espaces difficilement visibles, communément appelés « angles morts ». Lorsque le système détecte des véhicules venant de derrière dans des voies adjacentes, le voyant approprié s'allume pendant quelques secondes pour aider le conducteur lors d'un changement de voie.

### ► Système de surveillance de l'angle mort\*

#### **⚠ ATTENTION**

**Toujours confirmer visuellement qu'il n'y a pas de danger à changer de voie avant de procéder pour éviter tout accident ou toute blessure grave, voire mortelle.**

**Ne pas compter uniquement sur le système de surveillance de l'angle mort lors du changement de voie.**

**Toujours regarder dans les rétroviseurs, des deux côtés du véhicule et derrière, afin de vérifier la position d'autres véhicules avant de changer de voie.**

#### **Rappels importants concernant la sécurité**

Comme tous les systèmes d'assistance, le système de surveillance de l'angle mort (BSI) a ses limites. Dépendre de manière excessive du système de surveillance de l'angle mort (BSI) peut entraîner une collision.

Le témoin d'alerte du système de surveillance de l'angle mort peut ne pas s'allumer dans les conditions suivantes :

- Un véhicule ne reste pas en zone alerte pendant plus de deux secondes.
- Un véhicule est garé sur une voie latérale.
- La différence de vitesse entre le véhicule conduit et le véhicule dépassé est supérieure à 10 km/h.
- Un objet non détecté par les capteurs radar approche ou dépasse le véhicule.
- Un véhicule se trouvant dans la voie adjacente est une motocyclette ou autre véhicule de petite taille.

## ■ Fonctionnement du système

- Les capteurs du radar détectent un véhicule dans la zone d'alerte quand votre véhicule se déplace en marche avant à 20 km/h ou plus.

### Plage de zone d'alerte

- A : environ 0,5 m
- B : environ 3 m
- C : environ 3 m

Capteurs radar :  
sous les coins du  
pare-chocs arrière

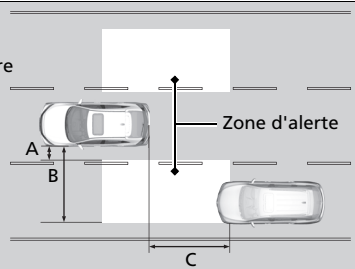

## ► Système de surveillance de l'angle mort\*

Le système est uniquement destiné à améliorer le confort. Même si un obstacle se trouve dans la zone d'alerte, les cas de figure suivants peuvent se produire.

- Le témoin d'alerte du système de surveillance de l'angle mort peut ne pas s'allumer en raison d'une obstruction (éclaboussures, etc.), même sans que l'interface d'information du conducteur  ne s'affiche.
- Le témoin d'alerte du système de surveillance de l'angle mort peut s'allumer même si le message s'affiche.

Il est possible de désactiver l'alerte sonore ou toutes les alertes du système de surveillance de l'angle mort (BSI) par le biais de l'interface d'information du conducteur.

### ► Fonctions personnalisées P. 387

Désactiver le système lorsqu'une remorque est attachée au véhicule\*.

Le système peut ne pas fonctionner correctement pour les raisons suivantes :

- Le poids ajouté incline le véhicule et modifie la couverture radar.
- Même la remorque peut être détectée par les capteurs du radar, ce qui provoque l'activation du système de surveillance de l'angle mort.

### Modèles à transmission à variation continue

Le système ne fonctionne pas en mode **R**.

## ■ Lorsque le système détecte un véhicule

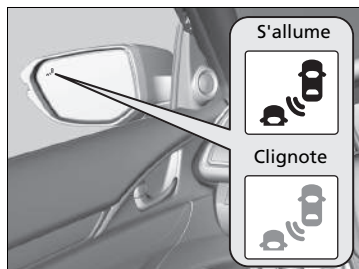

Indicateur d'alerte du système de surveillance de l'angle mort (BSI) :

Situé sur le rétroviseur extérieur des deux côtés.

### S'allume lorsque :

- Un véhicule pénètre dans la zone d'alerte par derrière pour dépasser votre véhicule avec une différence de vitesse ne dépassant pas 50 km/h par rapport à votre véhicule.
- Le véhicule conduit dépasse un autre véhicule avec une différence de vitesse ne dépassant pas 20 km/h par rapport à celui-ci.

### Clignote et un signal sonore retentit lorsque :

Le levier du clignotant est déplacé dans la direction du véhicule détecté. Le signal sonore retentit trois fois.

## ☒ Système de surveillance de l'angle mort\*

Le système de surveillance de l'angle mort (BSI) peut être compromis quand :

- Des objets (rails latéraux, poteaux, arbres, véhicules en stationnement, bâtiment, etc.) sont détectés.
- Un objet qui ne reflète pas correctement les ondes radio, tel qu'une moto, se situe dans la zone d'alerte.
- Conduite sur une route sinueuse.
- Un véhicule se déplace d'une voie éloignée vers la voie adjacente.
- Le système capte des interférences électriques externes.
- Le pare-chocs arrière ou les capteurs n'ont pas été réparés correctement ou le pare-chocs arrière a été déformé.
- L'orientation des capteurs a été modifiée.
- Par mauvais temps (pluie, neige et brouillard).
- Conduite sur une route accidentée.
- Lors d'un virage serré qui incline légèrement le véhicule.

Pour un fonctionnement correct du système de surveillance de l'angle mort (BSI) :

- Toujours garder la zone située autour du coin du pare-chocs arrière propre.
- Ne pas couvrir la zone située autour du coin du pare-chocs arrière d'étiquettes ou d'autocollants de quelque sorte que ce soit.
- Consulter un concessionnaire dans le cas où les capteurs radar ou la zone située autour du coin du pare-chocs arrière doivent être réparés ou si cette dernière a subi des chocs importants.

Modèles avec feu antibrouillard arrière

## Système d'alerte de dégonflage

Au lieu de mesurer directement la pression de chaque pneumatique, le système d'avertissement de perte de pression du véhicule surveille et compare le rayon de roulement et les caractéristiques de rotation de chaque roue et pneumatique pendant la conduite afin de déterminer si un ou plusieurs pneumatiques sont sous-gonflés de façon significative. Cela entraîne l'activation du témoin du système d'avertissement de perte de pression/basse pression des pneus et l'affichage d'un message sur l'interface d'informations pour le conducteur.

### ☒ Système d'alerte de dégonflage

Le système ne surveille pas les pneumatiques pendant la conduite à faible vitesse.

Les conditions telles que des températures ambiantes faibles ou des changements d'altitude affectent directement la pression des pneus et peuvent entraîner l'activation du témoin du système d'avertissement de perte de pression/basse pression des pneus.

La pression des pneus appliquée et contrôlée :

- Par temps chaud peut devenir insuffisante par temps froid.
  - Par temps froid peut devenir excessive par temps chaud.
- Le témoin du système d'avertissement de perte de pression/basse pression des pneus ne s'allume pas en cas de gonflage excessif.

Le système d'alerte de dégonflage peut ne pas fonctionner correctement si le type et la taille des pneumatiques ne sont pas identiques.

Veiller à utiliser des pneumatiques de type et de taille identiques.

☒ **Contrôle et entretien des pneus** P. 705

Le témoin du système d'avertissement de perte de pression/basse pression des pneus peut s'allumer avec un peu de retard ou ne pas s'allumer dans les conditions suivantes :

- accélérations et décélérations rapides, ou de braquage du volant ;
- conduite sur routes enneigées ou glissantes ;
- des chaînes\* sont utilisées.

Le témoin du système d'avertissement de perte de pression/basse pression des pneus peut s'allumer dans les conditions suivantes :

- une roue galette\* est utilisée ;
- les pneumatiques sont soumis à une charge plus importante et moins bien répartie, telle que la traction d'une remorque, que lors de l'initialisation ;
- des chaînes\* sont utilisées.

\* Non disponible sur tous les modèles



## Initialisation du système d'alerte de crevaison

Démarrer l'initialisation du système d'alerte de dégonflage dans chacun des cas suivants :

- Réglage de la pression d'un ou plusieurs pneus.
- Permutation des pneumatiques.
- Remplacement d'un ou plusieurs pneumatiques.

Avant d'initialiser le système d'alerte de dégonflage :

- Régler la pression des pneus à froid sur l'ensemble des quatre pneus.

➔ **Contrôle des pneumatiques** P. 705

S'assurer que :

- Le véhicule est complètement arrêté.

### Modèles avec boîte de vitesses manuelle

- Le levier de vitesses est en position **N**.

### Modèles à transmission à variation continue

- Le levier de vitesses est en position **P**.

### Tous les modèles

- Le contacteur d'allumage est sur MARCHE **II**\*1.

## Initialisation du système d'alerte de crevaison

- Le système d'alerte de dégonflage ne peut pas être étalonné si une roue galette\* est montée.
- Le processus d'étalonnage nécessite environ 30 minutes de conduite à une vitesse comprise entre 48–105 km/h.
- Pendant cette période, si le contacteur d'allumage est activé et que le véhicule ne se déplace pas dans les 45 secondes, le témoin du système d'avertissement de perte de pression/basse pression des pneus s'allume brièvement. Cela est normal et indique que le processus d'étalonnage n'est pas encore terminé.

Si des chaînes\* sont montées, il faut les déposer avant de procéder à l'étalonnage du système d'avertissement de perte de pression.

Si le témoin du système d'avertissement de perte de pression/d'alerte de crevaison s'allume alors que des pneus de dimensions normales et bien gonflés sont montés, faire contrôler le véhicule par un concessionnaire.

Il est recommandé de remplacer les pneus par des pneus de même marque, même modèle et mêmes dimensions que les originaux. Consulter un concessionnaire pour plus de détails.

\*1 : Les modèles équipés du système d'accès sans clé ont une touche **ENGINE START/STOP** au lieu d'un contacteur d'allumage.

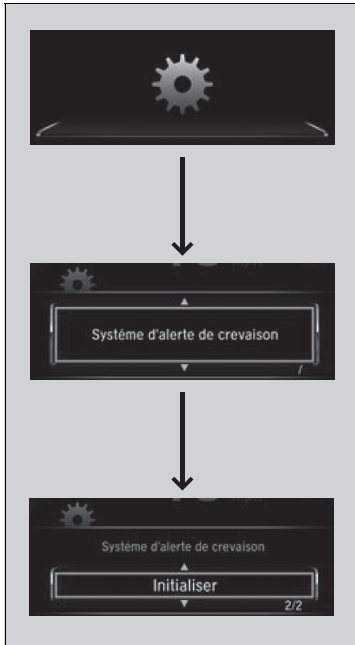

#### Modèles sans affichage audio

Il est possible d'initialiser le système à partir des fonctions personnalisées de l'interface d'information du conducteur.

1. Appuyer sur la touche puis sur pour sélectionner , puis appuyer sur le bouton **ENTER**.
    - Le message **Système d'alerte de crevaison** apparaît à l'écran.
  2. Appuyer sur le bouton **ENTER**.
    - L'affichage passe à l'écran de personnalisation des réglages, qui permet de sélectionner **Annuler** ou **Initialiser**.
  3. Appuyer sur la touche et sélectionner **Initialiser**, puis appuyer sur le bouton **ENTER**.
    - L'écran **Terminé** s'affiche, puis l'affichage revient à l'écran de personnalisation des réglages.
- Si le message **Echec** s'affiche, répéter les étapes 2–3.
  - Le processus d'initialisation se termine automatiquement.

#### Initialisation du système d'alerte de crevaison

Les indicateurs du régulateur de vitesse adaptatif (ACC)\*, du régulateur de vitesse adaptatif (ACC) avec maintien de distance de sécurité à basse vitesse (LSF)\*, de détection du changement de voie\*, du système de contrôle électronique de trajectoire (VSA), du contrôle électronique de trajectoire OFF, du système d'avertissement de perte de pression/de basse pression des pneus et du système de freinage automatique d'urgence (CMBS)\* peuvent s'allumer après le rebranchement de la batterie. Conduire sur une courte distance à plus de 20 km/h. Le témoin doit s'éteindre. S'il ne le fait pas, faire contrôler le véhicule par un concessionnaire agréé.

\* Non disponible sur tous les modèles



#### Modèles avec affichage audio

Il est possible d'initialiser le système à partir de la fonction personnalisée de l'écran audio/informations.

1. Mettre le contacteur d'allumage en position MARCHE \*1.
2. Sélectionner .
3. Sélectionner **Paramètres**.
4. Sélectionner **Véhicule**.
5. Sélectionner **Système d'alerte de crevaison**.
6. Sélectionner **Annuler** ou **Initialiser**.

- Si le message **Echec** s'affiche, répéter les étapes 4-6.
- Le processus d'initialisation se termine automatiquement.

\*1 : Les modèles équipés du système d'accès sans clé ont une touche **ENGINE START/STOP** au lieu d'un contacteur d'allumage.

Modèles sans feu antibrouillard arrière

## Système d'alerte de crevaison

Ce système surveille la rotation de roue lorsque le véhicule roule à plus de 30 km/h. En cas de modification dans la rotation des roues, le système détecte une baisse de pression des pneus.

### Initialisation du système d'alerte de crevaison

Pour une bonne utilisation du système, il doit être initialisé après que les pneumatiques aient été :

- gonflés à la pression recommandée ;
- changés ou permutés.

### ☒ Système d'alerte de crevaison

Lorsqu'une baisse de la pression des pneus est détectée, le témoin du système d'avertissement de perte de pression s'allume avec l'icône  sur l'interface d'information du conducteur.

#### ☒ Témoin du système d'alerte de crevaison

P. 115

Le système d'alerte de dégonflage peut ne pas fonctionner correctement si le type et la taille des pneumatiques ne sont pas identiques.

Veiller à utiliser des pneumatiques de type et de taille identiques.

#### ☒ Contrôle et entretien des pneus P. 705

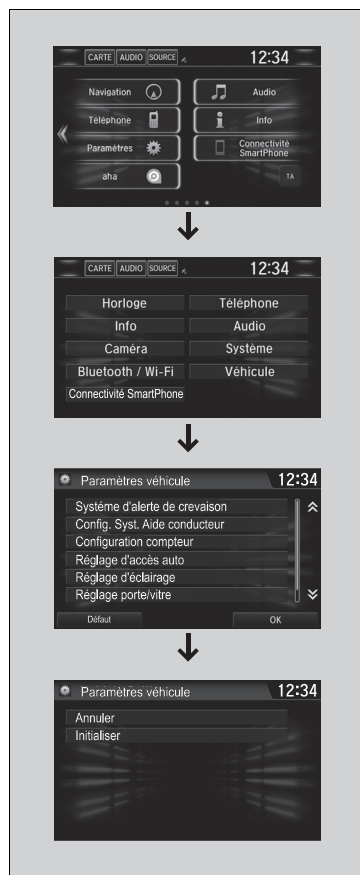

Il est possible d'initialiser le système à partir de la fonction personnalisée de l'écran audio/informations.

1. Régler le mode d'alimentation sur MARCHÉ.
2. Sélectionner .
3. Sélectionner **Paramètres**.
4. Sélectionner **Véhicule**.
5. Sélectionner **Système d'alerte de crevaison**
6. Sélectionner **Annuler** ou **Initialiser**.

- Si le message **Echec** s'affiche, répéter les étapes 4 à 6.
- Le processus d'initialisation se termine automatiquement.

## ■ Témoin du système d'alerte de crevaison

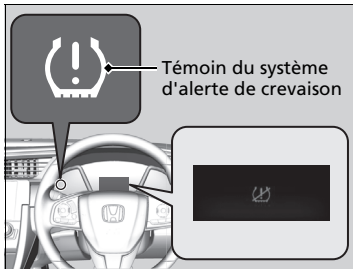

### ■ Le témoin peut s'allumer dans les conditions suivantes :

- l'un des pneumatiques présente une faible pression ;
- le système n'a pas été initialisé ;
- une roue galette est utilisée ;
- les pneumatiques sont soumis à une charge plus importante et moins bien répartie, telle que la traction d'une remorque, que lors de l'initialisation.

### ☒ Témoin du système d'alerte de crevaison

Le témoin peut s'allumer à retardement ou ne pas s'allumer en cas de :

- faible pression d'au moins deux pneumatiques ;
- accélérations et décélérations rapides, ou de braquage du volant ;
- conduite sur routes enneigées ou glissantes ;
- des chaînes\* sont utilisées.

Les indicateurs du système de contrôle électronique de trajectoire (VSA), du contrôle électronique de trajectoire (VSA) OFF et du système d'avertissement de perte de pression peuvent s'allumer après le rebranchement de la batterie. Conduire sur une courte distance à plus de 20 km/h. Le témoin doit s'éteindre. S'il ne le fait pas, faire contrôler le véhicule par un concessionnaire agréé.

\* Non disponible sur tous les modèles

Modèles avec phares LED

## Réglage de la distribution des phares

La conduite à droite de la route d'un véhicule de type conduite à droite, ou la conduite à gauche de la route d'un véhicule de type conduite à gauche, entraînent l'éblouissement par les phares des véhicules arrivant en face. Il est nécessaire de modifier la distribution du faisceau des phares à l'aide de ruban adhésif opaque.

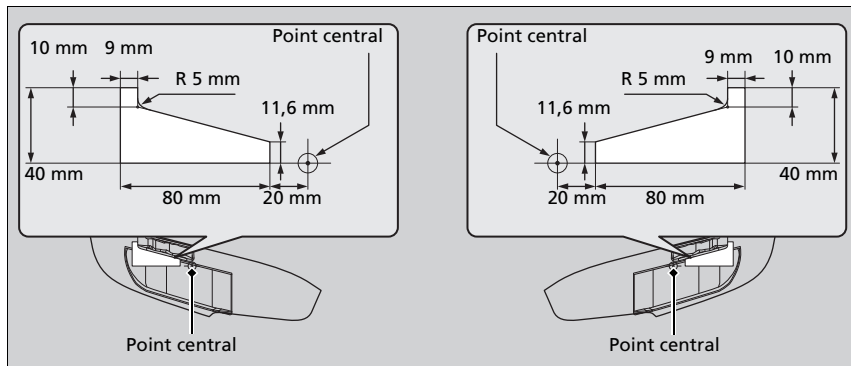

1. Préparer deux morceaux de ruban adhésif de masquage rectangulaires, d'une largeur de 40 mm et d'une longueur de 80 mm.
  - Utiliser du ruban adhésif opaque capable de bloquer la lumière, comme du vinyle résistant à l'eau.
2. Fixer le ruban adhésif sur le verre, comme illustré.

### ► Réglage de la distribution des phares

Veiller à ne pas fixer le ruban adhésif à un emplacement incorrect. Si le faisceau des phares n'est pas distribué convenablement, il peut ne pas être conforme aux réglementations nationales en vigueur. Consulter un concessionnaire pour plus de détails.

## Système de freinage

### Frein de stationnement

Utiliser le frein de stationnement afin d'immobiliser le véhicule lorsqu'il est stationné. Lorsque le frein de stationnement est enclenché, il peut être relâché manuellement ou automatiquement.



Commutateur du frein de stationnement électrique



Commutateur du frein de stationnement électrique

#### Pour appliquer le frein

Le frein de stationnement électrique peut être appliqué à tout moment lorsque le véhicule est alimenté par une batterie, quelle que soit la position du contacteur d'allumage\*1.

Tirer le commutateur du frein de stationnement électrique doucement et fermement vers le haut.

- ▶ Le témoin de frein de stationnement et de système de freinage (rouge) s'allume.

#### Pour relâcher le frein

Le véhicule doit être en mode MARCHE \*1 pour pouvoir relâcher le frein de stationnement électrique.

1. Enfoncer la pédale de frein.
2. Appuyer sur le commutateur du frein de stationnement électrique.
  - ▶ Le témoin de frein de stationnement et de système de freinage (rouge) s'éteint.

Desserrer manuellement le frein de stationnement à l'aide du commutateur pour aider le véhicule à démarrer lentement et sans à-coups lorsqu'il est en descente.

\*1 : Les modèles équipés du système d'accès sans clé ont une touche **ENGINE START/STOP** au lieu d'un contacteur d'allumage.

### Frein de stationnement

On peut entendre le fonctionnement du moteur du système de frein de stationnement électrique au niveau de la roue arrière lorsque le frein de stationnement est enfoncé ou relâché. Ceci est tout à fait normal.

La pédale de frein peut se déplacer légèrement en raison du fonctionnement du système de frein de stationnement électrique lorsque le frein de stationnement est serré ou desserré. Ceci est tout à fait normal.

Il est impossible de serrer ou desserrer le frein de stationnement si la batterie est déchargée.

➤ **Démarrage de secours** P. 757

**Lors de la conduite, l'actionnement prolongé du commutateur du frein de stationnement électrique entraîne l'application des freins sur les quatre roues par le système VSA jusqu'à ce que le véhicule s'arrête. Le frein de stationnement électrique s'applique alors et le commutateur doit être relâché.**

Dans les situations suivantes, le frein de stationnement s'actionne automatiquement.

- Lorsque le véhicule s'arrête avec le système de maintien du frein automatique activé pendant plus de 10 minutes.
- Lorsque la ceinture de sécurité du conducteur est détachée alors que le véhicule est arrêté et le blocage de frein automatique est appliqué.
- Lorsque le moteur est coupé, sauf avec le système d'arrêt automatique au ralenti, alors que le blocage de frein automatique est appliqué.
- Lorsqu'il y a une anomalie du système de blocage de frein.



### ■ Pour le desserrer automatiquement

Utiliser la pédale d'accélérateur pour relâcher le frein de stationnement lors du démarrage du véhicule en montée ou dans les embouteillages.

#### Modèles à transmission à variation continue

Appuyer sur la pédale d'accélérateur pour libérer le frein de stationnement.

#### Modèles avec boîte de vitesses manuelle

Appuyer sur la pédale d'accélérateur tout en relâchant la pédale d'embrayage pour libérer le frein de stationnement.

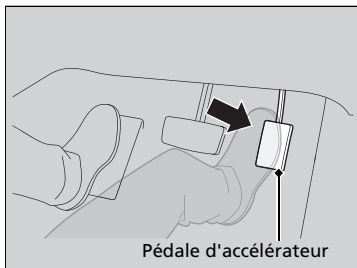

#### Modèles à transmission à variation continue

Appuyer doucement sur la pédale d'accélérateur. En pente, il peut être nécessaire d'appuyer plus fort sur l'accélérateur pour libérer le frein.

- Le témoin de frein de stationnement et de système de freinage (rouge) s'éteint.

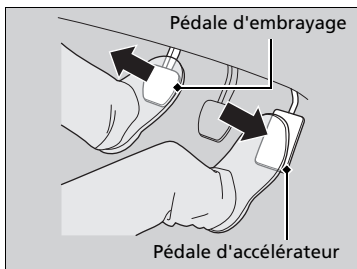

#### Modèles avec boîte de vitesses manuelle

Appuyer doucement sur la pédale d'accélérateur et relâcher la pédale d'embrayage.

- Le témoin de frein de stationnement et de système de freinage (rouge) s'éteint.

### » Frein de stationnement

#### Modèles équipés d'ACC avec LSF

- Lorsque le véhicule s'arrête plus de 10 minutes tandis que l'ACC avec LSF est activé.
- Lorsque la ceinture de sécurité du conducteur est détachée alors que le véhicule est arrêté par l'ACC avec LSF.
- Lorsque le moteur est coupé, sauf avec le système d'arrêt automatique au ralenti, alors que l'ACC avec LSF est activé.

#### Modèles avec boîte de vitesses manuelle

- Lorsqu'il y a un problème au niveau du commutateur du frein de stationnement électrique, après que le contact soit mis en position ANTIVOL [0]<sup>\*1</sup>.

Si le frein de stationnement ne peut pas être desserré automatiquement, le desserrer manuellement.

Lorsque le véhicule roule en montée, il peut être nécessaire d'enfoncer davantage la pédale d'accélérateur pour desserrer automatiquement le frein de stationnement électrique.

Le frein de stationnement ne peut pas être desserré automatiquement lorsque les témoins suivants sont allumés :

- Témoin de dysfonctionnement
- Témoin du système de transmission

Le frein de stationnement peut ne pas être desserré automatiquement lorsque les témoins suivants sont allumés :

- Témoin du système de freinage
- Témoin VSA
- Témoin **ABS**
- Témoin de système de retenue supplémentaire

\*1 : Les modèles équipés du système d'accès sans clé ont un bouton **ENGINE START/STOP** au lieu d'un contacteur d'allumage.

Le frein de stationnement se desserre automatiquement au fur et à mesure que la pédale d'accélérateur est enfoncée, lorsque :

- Le conducteur porte la ceinture de sécurité.
- Le moteur est en marche.

#### Modèles à transmission à variation continue

- La transmission n'est pas sur **P** ni sur **N**.

#### Modèles avec boîte de vitesses manuelle

- La transmission n'est pas sur **N**.

## Frein à pied

Le véhicule est équipé de freins à disque au niveau des quatre roues. Une assistance de freinage limite l'effort requis sur la pédale de frein. Le système d'assistance au freinage intensifie la force de freinage lorsque la pédale de frein est enfoncée de manière brusque en situation d'urgence. Le système de freinage antiblocage (ABS) aide à garder le contrôle directionnel du véhicule en cas de freinage brusque.

➤ **Système d'assistance au freinage** P. 614

➤ **Système de freinage antiblocage (ABS)** P. 613

#### Modèles avec moteur 2,0 l

### ■ Grincement des freins

Pour satisfaire les performances avec une grande variété de conditions de conduite, votre véhicule est équipé d'un système de freinage hautes performances. Il est possible que vous entendiez le grincement des freins dans certaines conditions, comme lors d'une conduite à haute vitesse, lors d'une décélération, en cas d'humidité, etc. Il ne s'agit pas d'un dysfonctionnement.

#### Frein de stationnement

##### Modèles avec boîte de vitesses manuelle

La pédale d'embrayage est complètement enfoncée avant de pouvoir appuyer doucement sur la pédale d'accélérateur et relâcher la pédale d'embrayage.

#### Frein à pied

Vérifier les freins après être passé dans une zone d'eau profonde ou sur des chaussées inondées. Le cas échéant, sécher les freins en appuyant légèrement sur la pédale de frein à plusieurs reprises.

Si un bruit métallique continu est perceptible à chaque utilisation des freins, les plaquettes de frein doivent être remplacées. Faire contrôler le véhicule par un réparateur agréé.

Une application constante de la pédale de frein dans une longue descente s'accompagne d'une accumulation de chaleur qui réduit l'efficacité du freinage. Utiliser le frein moteur en relâchant la pédale d'accélérateur et en rétrogradant. Sur les boîtes de vitesses manuelles, plus le rapport engagé est bas, plus le freinage moteur est efficace.

Ne pas laisser le pied sur la pédale de frein au cours de la conduite, car ceci entraîne un léger freinage qui, à terme, entraîne une perte d'efficacité ainsi qu'une usure prématurée des plaquettes. Ceci risque en outre d'induire en erreur les conducteurs roulant derrière le véhicule.

## ■ Blocage de frein automatique

### Modèles à transmission à variation continue

Maintient le frein serré après avoir relâché la pédale de frein jusqu'à ce que la pédale d'accélérateur soit enfoncée. Ce système peut être utilisé lorsque le véhicule est temporairement arrêté, comme devant un feu et dans les embouteillages.

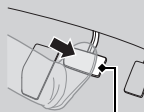
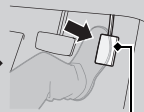
■ Allumage du système	■ Activation du système	■ Annulation du système
 <p>TOUCHE DE MAINTIEN DU FREIN AUTOMATIQUE</p>	 <p>PÉDALE DE FREIN</p>	 <p>PÉDALE D'ACCÉLÉRATEUR</p>
<p>Boucler correctement la ceinture de sécurité, puis démarrer le moteur. Appuyer sur la touche de maintien du frein automatique.</p> <ul style="list-style-type: none"> <li>Le témoin du système de maintien du frein automatique s'allume. Le système est activé.</li> </ul>	<p>Appuyer sur la pédale de frein pour effectuer un arrêt complet. Le levier de vitesses ne doit pas se trouver sur <b>P</b> ni sur <b>R</b>.</p> <ul style="list-style-type: none"> <li>Le témoin de maintien du frein automatique s'allume. Le freinage est maintenu pendant 10 minutes maximum.</li> <li>Relâcher la pédale de frein une fois que le témoin de maintien du frein automatique est allumé.</li> </ul>	<p>Appuyer sur la pédale d'accélérateur lorsque le levier de vitesses est dans une position autre que <b>P</b> ou <b>N</b>. Le système se désengage et le véhicule reprend sa route.</p> <ul style="list-style-type: none"> <li>Le témoin de maintien du frein automatique s'éteint. Le système reste activé.</li> </ul>

### ►► Blocage de frein automatique

## ⚠ ATTENTION

Même si le système de maintien du frein automatique est activé sur une pente abrupte ou sur une route glissante, le véhicule peut se déplacer si le conducteur retire son pied de la pédale de frein.

Si un véhicule se déplace subitement, cela peut provoquer un accident et entraîner de graves blessures, voire la mort.

Ne jamais actionner le système de maintien du frein automatique ou s'en remettre à celui-ci pour maintenir le véhicule sur une pente abrupte ou sur une route glissante.

### Modèles à transmission à variation continue

## ⚠ ATTENTION

L'utilisation du système de maintien du frein automatique pour stationner le véhicule peut entraîner le déplacement inopiné du véhicule.

Si un véhicule se déplace inopinément, cela peut provoquer un accident et entraîner de graves blessures, voire la mort.

Ne jamais quitter le véhicule lorsque le freinage est provisoirement assuré par le système de blocage de frein automatique et toujours stationner le véhicule en mettant la transmission sur **P** et en serrant le frein de stationnement.

**Modèles avec boîte de vitesses manuelle**

Applique le frein même après que la pédale de frein ait été relâchée jusqu'à ce qu'une vitesse autre que **N** soit sélectionnée et :

- La pédale d'embrayage est relâchée sur une route plane ou en descente.
- La pédale d'embrayage est relâchée et la pédale d'accélérateur est enfoncée en montée.

Ce système peut être utilisé lorsque le véhicule est temporairement arrêté, comme devant un feu et dans les embouteillages.

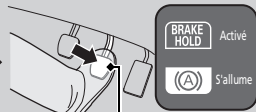
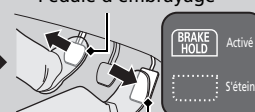
■ Allumage du système	■ Activation du système	■ Annulation du système
 <p>Touche de maintien du frein automatique</p>	 <p>Pédale de frein</p>	<p>Pédale d'embrayage</p>  <p>Pédale d'accélérateur</p>
<p>Boucler correctement la ceinture de sécurité, puis démarrer le moteur. Appuyer sur la touche de maintien du frein automatique.</p> <ul style="list-style-type: none"> <li>• Le témoin du système de maintien du frein automatique s'allume. Le système est activé.</li> </ul>	<p>Appuyer sur la pédale de frein pour effectuer un arrêt complet.</p> <ul style="list-style-type: none"> <li>• Le témoin de maintien du frein automatique s'allume. Le freinage est maintenu pendant 10 minutes maximum.</li> <li>• Relâcher la pédale de frein une fois que le témoin de maintien du frein automatique est allumé.</li> </ul>	<p>Une vitesse autre que <b>N</b> est sélectionnée et :</p> <ul style="list-style-type: none"> <li>• La pédale d'embrayage est relâchée sur une route plane ou en descente.</li> <li>• La pédale d'embrayage est relâchée et la pédale d'accélérateur est enfoncée en montée.</li> </ul> <p>Le système est désactivé et le véhicule commence à se déplacer.</p> <ul style="list-style-type: none"> <li>• Le témoin de maintien du frein automatique s'éteint. Le système reste activé.</li> </ul>

■ **Le système s'annule automatiquement lorsque :**

- Le frein de stationnement est serré.

**Modèles à transmission à variation continue**

- La pédale de frein est enfoncée et le levier de vitesses est mis sur **P** ou **R**.

■ **Le système se désengage automatiquement et le frein de stationnement est appliqué lorsque :**

- Le freinage est maintenu pendant plus de 10 minutes.
- La ceinture de sécurité du conducteur est détachée.
- Le moteur est coupé.
- Il y a une anomalie du système de maintien du frein automatique.
- La batterie est déconnectée.

**Modèles avec boîte de vitesses manuelle**

- Le moteur cale.

■ **Désactivation du système de maintien du frein automatique**

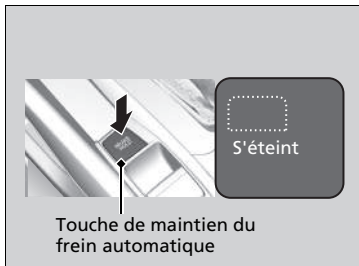

Lorsque le système est activé, appuyer à nouveau sur la touche de maintien du frein automatique.

- Le témoin du système de maintien du frein automatique s'éteint.

Pour désactiver automatiquement le maintien du frein automatique pendant le fonctionnement du système, appuyer sur la touche de maintien du frein automatique tout en enfonçant la pédale de frein.

►► Blocage de frein automatique

Lorsque le système est activé, il est possible de couper le moteur ou de stationner le véhicule en suivant la procédure habituelle.

► **A l'arrêt** P. 626

Si le système est en fonction, ou si le système est activé, le maintien du frein automatique se désactive une fois le moteur coupé.

**Modèles avec boîte de vitesses manuelle**

Le système s'éteint si le moteur cale alors que le maintien du frein automatique est actif ou que le système est activé.

►► Désactivation du système de maintien du frein automatique

S'assurer que le système de maintien du frein automatique est coupé avant d'utiliser une station de lavage automatique.

Un bruit de fonctionnement peut être entendu si le véhicule se déplace pendant le fonctionnement du système de maintien du frein automatique.

## Système de freinage antiblocage (ABS)

### ABS

Ce système permet d'éviter le blocage des roues et de garder le contrôle directionnel du véhicule en serrant et en desserrant les freins beaucoup plus vite que le conducteur ne pourrait le faire lui-même.

Le système de répartition électronique de la force de freinage (EBD), intégré au système ABS, distribue également la force de freinage entre les roues avant et arrière en fonction de la charge du véhicule.

Ne jamais pomper sur la pédale de frein. Laisser l'ABS agir en maintenant une pression ferme et constante sur la pédale de frein. Cette technique permet de continuer à diriger le véhicule tout en freinant à fond.

### ■ Fonctionnement du système ABS

Lors de l'actionnement de l'ABS, de légères pulsations sont ressenties au niveau de la pédale de frein. Enfoncer la pédale de frein et la maintenir fermement enfoncée. Sur chaussée sèche, il est nécessaire d'appuyer très fortement sur la pédale de frein pour que l'ABS soit activé. Sur de la neige ou du verglas, il est possible de ressentir le fonctionnement de l'ABS dès la première tentative de freinage.

L'ABS peut s'activer en cas d'appui sur la pédale de frein lors de la conduite sur :

- Routes humides ou enneigées.
- Routes pavées de pierres.
- Routes avec des surfaces irrégulières, c'est-à-dire avec des nids de poule, fissures, bouches d'égout, etc.

A une vitesse inférieure à 10 km/h, l'ABS est désactivé.

### ☒ Système de freinage antiblocage (ABS)

#### REMARQUE

Le bon fonctionnement du système ABS peut être affecté en cas d'utilisation de pneumatiques de type et de taille incorrects.

Si le témoin **ABS** s'allume et reste allumé en cours de conduite, alors le système est probablement défectueux. Bien que cela n'affecte en rien le freinage normal, le système ABS risque de ne pas fonctionner. Faire immédiatement inspecter le véhicule par un concessionnaire.

L'ABS n'est pas conçu pour réduire le temps ou la distance nécessaires pour que le véhicule s'immobilise : il est conçu pour limiter le blocage des freins pouvant mener à un dérapage et à une perte de contrôle du véhicule.

Dans les situations suivantes, la distance de freinage nécessaire avant l'arrêt complet du véhicule peut être supérieure à celle d'un véhicule sans ABS :

- La chaussée est irrégulière, comme du gravier ou de la neige.
- Les pneus sont équipés de chaînes\*.

Les éléments suivants peuvent être observés avec le système ABS :

- Des bruits de moteur provenant du compartiment moteur lorsque les freins sont appliqués ou au cours des vérifications du système effectuées après le démarrage du moteur et lorsque le véhicule accélère.
- Des vibrations de la pédale de frein et/ou de la carrosserie du véhicule lorsque l'ABS s'active.

Ces vibrations et ces bruits sont normaux pour les systèmes ABS et ne sont pas préoccupants.

\* Non disponible sur tous les modèles

## Système d'assistance au freinage

Il est conçu pour aider le conducteur à freiner en augmentant la force de freinage lorsque la pédale de frein est enfoncée de manière brusque en cas de freinage d'urgence.

### ■ **Fonctionnement du système d'assistance au freinage**

Appuyer fermement sur la pédale de frein pour un freinage plus puissant.

Lorsque le système d'assistance au freinage est activé, une légère secousse au niveau de la pédale de frein est ressentie et un bruit est perceptible. Ceci est tout à fait normal. Continuer de maintenir la pédale de frein fermement enfoncée.

Modèles avec moteur 1,0 l et 1,5 l

## Signal d'arrêt d'urgence

S'active lors de freinages brutaux à une vitesse de 60 km/h ou supérieure pour signaler aux conducteurs situés derrière le véhicule un freinage brutal en faisant clignoter rapidement les témoins de feux de détresse. Cela peut permettre d'informer les conducteurs situés derrière le véhicule afin qu'ils fassent le nécessaire pour éviter une collision.

### ■ Lors de l'activation du système :

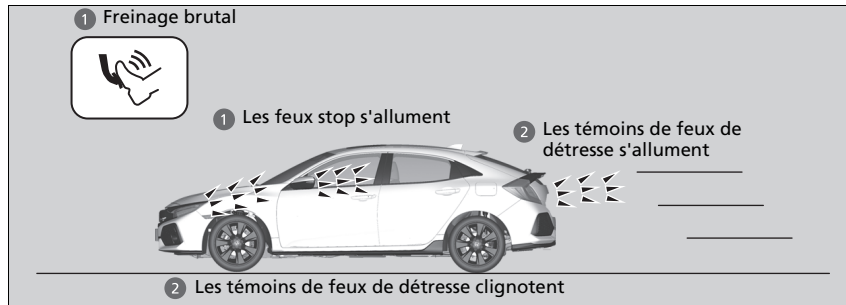

Les témoins de feux de détresse arrêtent de clignoter lorsque :

- la pédale de frein est relâchée ;
- l'ABS est désactivé ;
- la vitesse de décélération du véhicule devient modérée ;
- le bouton de feux de détresse est actionné.

### ☒ Signal d'arrêt d'urgence

Le signal de freinage d'urgence ne permet pas d'éviter une éventuelle collision à l'arrière causée par un freinage brutal. Il active les témoins de feux de détresse au moment du freinage brutal. Il est toujours recommandé d'éviter de freiner brutalement, sauf en cas de nécessité absolue.

Le signal de freinage d'urgence ne s'active pas si le bouton de feux de détresse est enfoncé.

Si l'ABS ne fonctionne plus pendant un certain temps au cours du freinage, le signal d'arrêt d'urgence peut ne pas s'activer du tout.



## Système de freinage automatique d'urgence (CMBS)\*

Peut assister le conducteur en cas de risque de collision avec le véhicule ou le piéton détecté à l'avant ou de risque de percusion d'un piéton détecté à l'avant. Le CMBS est conçu pour émettre un avertissement lorsqu'une collision potentielle est identifiée, ainsi que pour réduire la vitesse du véhicule afin de contribuer à réduire au minimum la gravité de cette collision lorsque celle-ci est considérée comme inévitable.

### ►► Système de freinage automatique d'urgence (CMBS)\*

#### Modèles avec boîte de vitesses manuelle

Lorsque le CMBS s'active, le moteur peut s'arrêter automatiquement.

Si le moteur s'arrête, démarrer le moteur en mode de fonctionnement normal.

📄 **Démarrage du moteur** P. 489, 492

#### Rappels importants concernant la sécurité

Le système CMBS est conçu pour réduire la gravité d'une collision inévitable. Il ne permet pas d'empêcher une collision, ni d'arrêter le véhicule automatiquement. Il demeure de la responsabilité du conducteur d'actionner la pédale de frein et le volant en fonction des conditions de conduite.

Le système CMBS peut ne pas être activé ou ne pas détecter un véhicule situé devant dans certaines circonstances :

📄 **Conditions de déclenchement et limites du système CMBS** P. 621

Les informations relatives à la caméra équipée de ce système sont à la disposition de l'utilisateur.

📄 **Caméra du capteur avant\*** P. 539

Veiller à ne pas heurter le cache du capteur radar.

## ■ Fonctionnement du système

### Quand l'utiliser

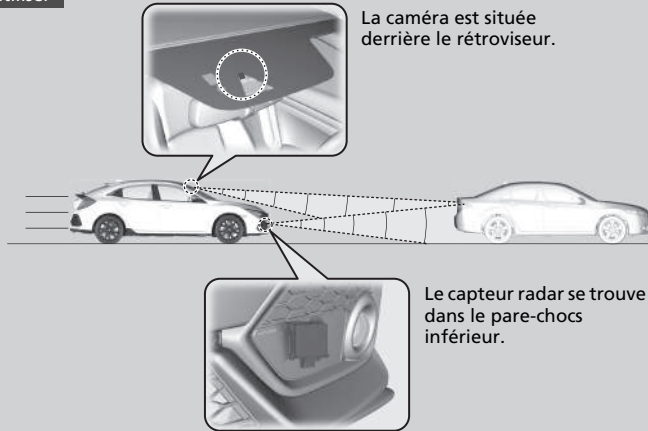

Le système commence à surveiller la route devant le véhicule lorsque sa vitesse est d'environ 5 km/h et qu'il est devancé par un véhicule.

Le système CMBS est activé dans les cas suivants :

- La différence de vitesse par rapport à un piéton ou à un véhicule détecté devant dépasse 5 km/h et il existe un risque de collision.
- La vitesse du véhicule est inférieure ou égale à environ 100 km/h et le système détecte un risque de collision avec :
  - Des véhicules détectés devant et étant à l'arrêt ou se déplaçant en sens inverse ou dans la même direction.
  - Un piéton détecté devant le véhicule.
- La vitesse du véhicule est supérieure à 100 km/h et le système détecte un risque de collision avec un véhicule circulant dans la même direction.

### ☒ Système de freinage automatique d'urgence (CMBS)\*

Lorsque le CMBS s'active, il peut automatiquement appliquer le frein. Il s'annule lorsque le véhicule s'arrête ou si aucune collision potentielle n'est déterminée.

#### Modèles avec moteur 2,0 l

Le système de prévention des collisions par freinage ne fonctionne pas lorsque le VSA est complètement désactivé.

\* Non disponible sur tous les modèles

## ■ Lors de l'activation du système

Le système émet des alertes visuelles et sonores en cas de risque de collision et s'arrête si la collision est évitée.

- Prendre les mesures appropriées pour éviter toute collision (freiner, changer de voie, etc.).

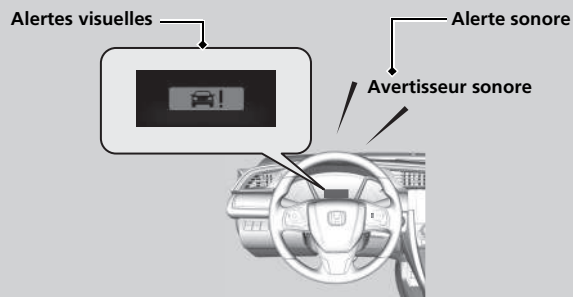

Au premier niveau d'alerte de collision du système, il est possible, par le biais des options de l'interface d'informations pour le conducteur ou de l'écran audio/information, de modifier la distance entre véhicules (**Loin/Normal/Proche**) à laquelle les alertes seront déclenchées.

- **Fonctions personnalisées\*** P. 168, 387

## ► Lors de l'activation du système



La caméra du système CMBS est également conçue pour détecter les piétons.

Cependant, il est possible que cette fonction de détection des piétons ne soit pas activée ou qu'elle ne détecte pas les piétons à l'avant du véhicule dans certaines circonstances. Se reporter aux conditions relatives aux limites de détection des piétons dans la liste.

- **Conditions de déclenchement et limites du système CMBS** P. 621

## Niveaux d'alerte de collision

Le système comporte trois niveaux d'alerte dans le cas d'une éventuelle collision. Toutefois, selon les circonstances, il est possible que le système CMBS ne puisse pas passer par tous les niveaux avant d'activer le dernier niveau.

Distance entre les véhicules		CMBS		
		Le capteur radar détecte un véhicule	AVERTISSEMENTS sonores et visuels	Freinage
Niveau un	<p><b>Votre véhicule</b></p> <p>Conditions normales</p> <p>Loin Proche</p> <p>Véhicule situé devant</p> 	Il existe un risque de collision avec le véhicule situé devant.	En mode <b>Loi</b> , les alertes visuelles et sonores s'allument à une distance plus éloignée du véhicule précédent qu'en mode <b>Normal</b> , et sur <b>Proche</b> , à une distance plus courte qu'en mode <b>Normal</b> .	—
Niveau deux	<p><b>Votre véhicule</b></p> <p><b>Véhicule situé devant</b></p> 	Le risque de collision est accru, le délai de réponse est réduit.	Alertes sonores et visuelles.	Léger freinage
Niveau trois	<p><b>Votre véhicule</b></p> <p><b>Véhicule situé devant</b></p> 	Le système CMBS détermine que la collision est inévitable.		Freinage ferme

## ■ Activation et désactivation du système CMBS

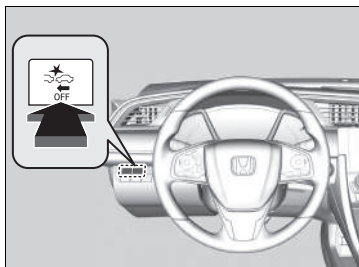

Appuyer longuement sur la touche jusqu'à ce que le signal sonore retentisse pour activer ou désactiver le système.

Lorsque le système CMBS est désactivé :

- Le témoin du système CMBS s'allume sur le tableau de bord.
- Un message s'affiche sur l'interface d'informations pour le conducteur pour rappeler que le système est désactivé.

Le système CMBS est activé à chaque mise en marche du moteur, même s'il était désactivé lors de la dernière utilisation du véhicule.

## ▣ Système de freinage automatique d'urgence (CMBS)\*

Le système CMBS peut être coupé automatiquement et le témoin du système CMBS peut s'allumer et rester allumé dans certains cas, à savoir :

### ▣ Conditions de déclenchement et limites du système CMBS P. 621

Lorsque le CMBS est activé, il continue à fonctionner même si la pédale d'accélérateur est partiellement enfoncée. Cependant, il sera désactivé si la pédale d'accélérateur est enfoncée à fond.

Les indicateurs du régulateur de vitesse adaptatif (ACC)\*, du régulateur de vitesse adaptatif (ACC) avec maintien de distance de sécurité à basse vitesse (LSF)\*, de détection du changement de voie, du système de contrôle électronique de trajectoire (VSA), du contrôle électronique de trajectoire OFF, du système d'avertissement de perte de pression/de basse pression des pneus et du système de freinage automatique d'urgence (CMBS) peuvent s'allumer après le rebranchement de la batterie.

Conduire sur une courte distance à plus de 20 km/h. Le témoin doit s'éteindre. S'il ne le fait pas, faire contrôler le véhicule par un concessionnaire agréé.

## ■ Conditions de déclenchement et limites du système CMBS

Le système peut s'éteindre automatiquement et le témoin CMBS peut s'allumer dans certaines circonstances. Quelques exemples de ces circonstances sont répertoriés ci-dessous. D'autres circonstances peuvent réduire certaines des fonctions CMBS.

➤ **Caméra du capteur avant\*** P. 539

### ■ Conditions environnementales

- Conduite par mauvais temps (pluie, brouillard, neige, etc.).
- Un passage soudain de l'ombre à la lumière, ou inversement, comme lors d'une entrée ou d'une sortie de tunnel.
- Il y a peu de contraste entre les objets et l'arrière-plan.
- Conduite lorsque le soleil est bas (par ex. à l'aube ou au crépuscule).
- Une forte lumière est réfléchiée sur la chaussée.
- Conduite à l'ombre des arbres, des bâtiments, etc.
- Les objets ou structures sur la chaussée sont confondus avec des véhicules ou des piétons.
- Reflets à l'intérieur du pare-brise dans l'habitacle.

### ■ Conditions difficiles sur la route

- Conduite sur chaussée enneigée ou humide (marquage au sol masqué, traces de véhicules, reflet des feux, éclaboussures de la route, contraste élevé).
- Conduite sur des routes sinueuses.
- La route est vallonnée ou le véhicule s'approche d'un sommet de côte.

### ☒ Conditions de déclenchement et limites du système CMBS

Si le capteur radar doit être réparé ou déposé, ou si le cache de capteur radar est fortement endommagé, désactiver le système en appuyant sur la touche CMBS Hors fonction et confier le véhicule à un concessionnaire.

\* Non disponible sur tous les modèles

### ■ Conditions de fonctionnement du véhicule

- Les verres des phares sont sales ou les phares ne sont pas bien réglés.
- L'extérieur du pare-brise est obstrué par des saletés, de la boue, des feuilles, de la neige humide, etc.
- Le pare-brise est embué à l'intérieur.
- Mauvais état des pneus ou des roues (taille incorrecte, taille ou construction non homogène, pneus sous ou surgonflés, roue galette\*, etc.).
- Lorsque les pneumatiques sont équipés de chaînes\*.
- Le véhicule est incliné en raison d'une charge lourde ou de modifications de la suspension.
- La température de la caméra devient trop élevée.
- Conduite avec le frein de stationnement serré.
- Le capteur radar situé dans le pare-chocs inférieur est sale.

### ■ Limites de détection

- Un véhicule ou un piéton passe brusquement devant vous.
- La distance par rapport au piéton ou au véhicule situé devant est trop courte.
- Un véhicule se rabat devant vous à vitesse réduite et freine brutalement.
- En cas d'accélération rapide et d'approche à grande vitesse du véhicule ou du piéton situé devant.
- Le véhicule situé devant est une moto, une bicyclette, un scooter pour personne à mobilité réduite ou tout autre véhicule de petite taille.
- Des animaux se trouvent devant le véhicule.

- En cas de conduite sur une route sinueuse, il devient difficile pour le capteur de détecter correctement un véhicule situé devant.
- La différence de vitesse entre le véhicule conduit et le véhicule ou le piéton qui le précède est très importante.
- Un véhicule arrivant en sens inverse se déporte brusquement devant le véhicule conduit.
- Un autre véhicule se dirige soudainement vers vous à une intersection, etc.
- Le véhicule conduit croise brusquement un véhicule arrivant en sens inverse.
- Le véhicule conduit roule sur un pont de fer étroit.
- Lorsque le véhicule de tête ralentit brusquement.

#### Limites uniquement applicables à la détection des piétons

- Lorsque plusieurs personnes marchent côte à côte devant le véhicule.
- Les éléments environnants ou les affaires du piéton modifient sa forme et empêchent le système de reconnaître qu'il s'agit d'un piéton.
- Lorsque le piéton mesure moins d'un mètre ou plus de deux mètres.
- Lorsqu'un piéton se confond avec l'environnement.
- Lorsqu'un piéton est penché ou accroupi, a les mains levées ou est en train de courir.
- Lorsque plusieurs piétons marchent en groupe.
- Lorsque la caméra ne peut pas détecter correctement la présence d'un piéton en raison d'une forme inhabituelle (bagage à la main, posture, taille).



### ■ Arrêt automatique

Le système CMBS peut être coupé automatiquement et le témoin du système CMBS peut s'allumer et rester affiché dans les cas suivants :

- La température au sein du circuit est élevée.
- Conduite sur une route de montagne ou hors-piste, ou sur route sinueuse pendant une période prolongée.
- une condition de pneumatique anormale est détectée (taille incorrecte, pneu crevé, etc.).
- La caméra derrière le rétroviseur ou la zone autour de la caméra, y compris le pare-brise, est sale.

Une fois que les conditions de l'arrêt du système CMBS se sont améliorées ou ont été éliminées (par nettoyage, par exemple), le système se rallume.

## ■ En cas de faible risque de collision

Le système CMBS peut être activé même si le conducteur a conscience du véhicule situé devant, ou si aucun véhicule n'est situé devant. Quelques exemples :

### ■ En cas de dépassement

Votre véhicule s'approche d'un véhicule situé devant et vous changez de voie pour doubler.

### ■ A une intersection

Votre véhicule double ou s'approche d'un autre véhicule qui tourne à gauche ou à droite.

### ■ Dans un virage

Lors de la conduite dans les virages, votre véhicule se retrouve face à un véhicule roulant en sens inverse.

### ■ Sous un pont bas à grande vitesse

Le véhicule circule sous un pont bas ou étroit à grande vitesse.

### ■ Ralentisseurs, travaux routiers, voies ferrées, objets sur la route, etc.

Le véhicule circule sur des ralentisseurs, des plaques en acier, etc., ou s'approche d'une voie ferrée ou d'éléments situés le long de la route (tels que panneaux de signalisation, glissières de sécurité) dans un virage, ou bien de véhicules à l'arrêt et de murs lors des manœuvres de stationnement.

## ► Système de freinage automatique d'urgence (CMBS)\*

Pour que le CMBS fonctionne correctement :

Veiller à ce que le cache du capteur radar soit toujours propre.

Ne jamais utiliser de solvants chimiques ou de poudre à polir pour nettoyer le cache du capteur. Utiliser de l'eau ou un détergent doux.

Ne pas placer d'autocollant sur le cache de capteur radar ni remplacer ce dernier.

Ne pas peindre ni appliquer de revêtements ou de peinture d'aucune sorte à proximité du capteur radar. Ceci pourrait impacter le fonctionnement du CMBS.

Faire vérifier le véhicule par un concessionnaire en cas de comportement anormal du système (par ex., le message d'avertissement apparaît trop souvent).

Si l'avant du véhicule est percuté dans l'une des situations suivantes, le capteur radar risque de ne pas fonctionner correctement. Faire contrôler le véhicule par un concessionnaire.

- Le véhicule a franchi un dos d'âne, une bordure de trottoir, des cales, un talus, etc.
- Le véhicule roule profondément dans l'eau.
- Le véhicule a subi une collision frontale.

\* Non disponible sur tous les modèles

## A l'arrêt

1. Bien appuyer sur la pédale de frein.
2. Enfoncer la pédale de frein, soulever le commutateur du frein de stationnement électrique lentement mais complètement.

### Modèles à transmission à variation continue

3. Déplacer le levier de vitesses de la position **[D]** à la position **[P]**.

### Modèles avec boîte de vitesses manuelle

3. Mettre le levier de vitesses sur **[R]** ou **[1]**.

### Tous les modèles

4. Arrêter le moteur.
  - ▶ Le témoin de frein de stationnement et de système de freinage (rouge) s'éteint au bout de 15 secondes environ.

Toujours s'assurer que le frein de stationnement électrique est serré, surtout si le véhicule se trouve sur une pente.

### » Stationnement du véhicule

Ne pas stationner le véhicule à proximité d'objets inflammables, comme de l'herbe sèche, de l'huile ou du bois. La chaleur émanant de l'échappement risquerait de provoquer un incendie.

### » A l'arrêt

#### Modèles à transmission à variation continue

##### REMARQUE

Les actions suivantes risquent d'endommager la transmission :

- Appuyer simultanément sur la pédale d'accélérateur et sur la pédale de frein.
- « Jouer » sur la pédale d'accélérateur pour maintenir le véhicule stationnaire dans une montée.
- Mettre le levier de vitesses sur **[P]** avant l'arrêt complet du véhicule.

Par temps extrêmement froid, le frein de stationnement peut geler s'il est actionné. Si de telles températures sont attendues, ne pas appliquer le frein de stationnement. Cependant, en cas de stationnement sur une pente, tourner les roues avant afin qu'elles touchent le trottoir si le véhicule descend la pente ou caler les roues pour empêcher le véhicule de bouger. Si l'une ou l'autre précaution n'est pas prise, le véhicule peut rouler subitement, ce qui entraîne une collision.

## Système de capteurs de stationnement\*

Les capteurs latéraux et centraux détectent les obstacles situés à proximité du véhicule, et le signal sonore et l'écran audio/informations permettent au conducteur de connaître la distance approximative entre le véhicule et l'obstacle détecté.

### ■ Emplacement et portée des capteurs

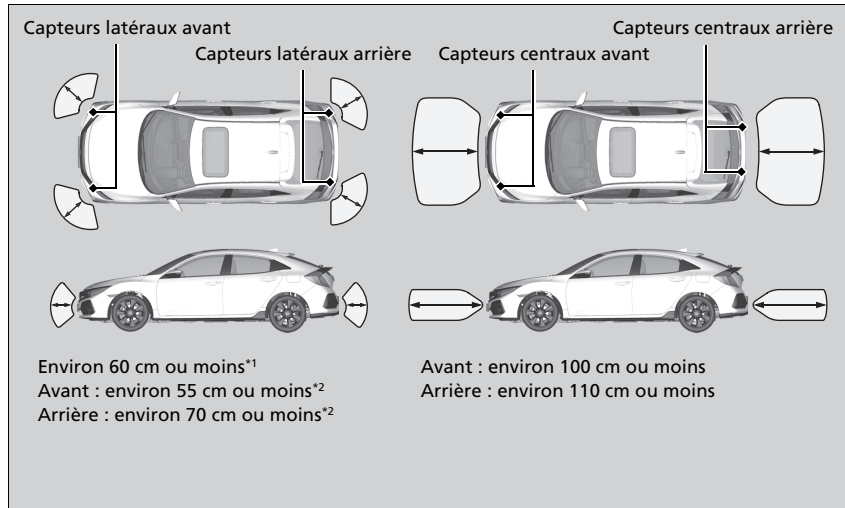

\*1 : Modèles avec moteur 1,0 l et 1,5 l

\*2 : Modèles avec moteur 2,0 l

### ☒ Système de capteurs de stationnement\*

Même lorsque le système est activé, toujours s'assurer qu'il n'y a pas d'obstacles à proximité du véhicule avant de stationner.

Le système peut ne pas fonctionner correctement lorsque :

- Les capteurs sont recouverts de neige, de glace, de boue ou de salissures.
- Le véhicule est stationné sur une surface inégale, telle que de l'herbe, des bosses ou une pente.
- Le véhicule est resté à l'extérieur par temps chaud ou froid.
- Le système est affecté par des dispositifs qui émettent des ultrasons.
- Conduite par mauvais temps.

Le système peut ne pas détecter :

- Les objets fins ou bas.
- Les matériaux qui absorbent le son tels que la neige, le coton ou l'éponge.
- Les objets placés directement sous le pare-chocs.

Ne pas placer d'accessoires sur ou à proximité des capteurs.

### ■ Activation et désactivation du système de capteurs de stationnement

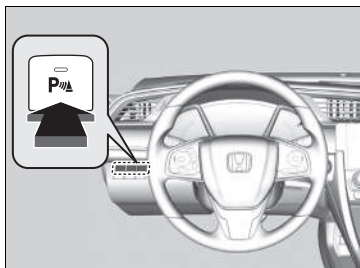

Lorsque le contacteur d'allumage est sur MARCHE **II**\*1, appuyer sur le bouton du système de capteurs de stationnement pour activer ou désactiver le système. Le témoin du bouton s'allume lorsque le système est activé.

Les capteurs latéraux et centraux avant commencent à détecter un obstacle lorsque le levier de vitesses est placé sur une position autre que **P** ou **R** et que la vitesse du véhicule est inférieure à 8 km/h.

Les capteurs latéraux avant et arrière et les capteurs centraux arrière commencent à détecter un obstacle lorsque le levier de vitesses est en position **R** et que la vitesse du véhicule est inférieure à 8 km/h.

#### Modèles avec boîte de vitesses manuelle



Le frein de stationnement doit également être desserré.

### ☒ Activation et désactivation du système de capteurs de stationnement

Lorsque le contacteur d'allumage est sur MARCHE **II**\*1, le système est dans l'état précédemment sélectionné.

\*1 : Les modèles équipés du système d'accès sans clé ont une touche **ENGINE START/STOP** au lieu d'un contacteur d'allumage.

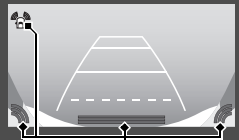
■ Lorsque la distance entre le véhicule et l'obstacle situé derrière diminue

Durée du signal sonore intermittent	Distance entre le pare-chocs et l'obstacle		Témoin	Ecran Audio/Informations
	Capteurs latéraux	Capteurs centraux		
Moyenne	—	Avant : environ 100-60 cm Arrière : environ 110-60 cm	Clignote en jaune*1	<div data-bbox="1141 285 1476 308" style="border: 1px solid black; padding: 2px;">Modèles avec affichage audio</div>  <p>Témoins aux endroits où le capteur détecte un obstacle</p>
Courte	Environ 60-45 cm *2 Avant : environ 55-45 cm*3 Arrière : environ 70-45 cm*3	Environ 60-45 cm	Clignote en orange	
Très courte	Environ 45-35 cm	Environ 45-35 cm		
Continue	Environ 35 cm ou moins	Environ 35 cm ou moins	Clignote en rouge	<div data-bbox="1141 554 1476 576" style="border: 1px solid black; padding: 2px;">Modèles avec système audio couleur</div>  <p>Témoins aux endroits où le capteur détecte un obstacle.</p>

\*1 : A ce stade, seuls les capteurs centraux détectent les obstacles.

\*2 : Modèles avec moteur 1,0 l et 1,5 l

\*3 : Modèles avec moteur 2,0 l

## ■ Désactivation de tous les capteurs arrière

1. S'assurer que le système de capteurs de stationnement n'est pas activé. Mettre le contacteur d'allumage sur la position ANTIVOL **0**\*1.
2. Appuyer longuement sur le témoin du système de capteurs de stationnement, puis mettre le contacteur d'allumage sur MARCHE **II**\*1.
3. Maintenir la touche enfoncée pendant 10 secondes. Relâcher la touche lorsque le témoin intégré à la touche clignote.
4. Appuyer à nouveau sur la touche. Le témoin intégré à la touche s'éteint.
  - Le signal sonore retentit deux fois. Les capteurs arrière sont maintenant désactivés.

Pour activer à nouveau les capteurs arrière, suivre la procédure ci-dessus. Le signal sonore retentit trois fois lorsque les capteurs arrière sont à nouveau activés.

## ►► Désactivation de tous les capteurs arrière

Lors du passage de rapport à la position **R**, le témoin du système de capteurs de stationnement clignote pour rappeler que les capteurs arrière ont été désactivés.

\*1 : Les modèles équipés du système d'accès sans clé ont une touche **ENGINE START/STOP** au lieu d'un contacteur d'allumage.

## Moniteur de véhicule en approche\*

Surveille les zones des coins arrière à l'aide des capteurs radar dans les manœuvres en marche arrière et alerte l'opérateur en cas de détection de l'approche d'un véhicule depuis un coin arrière.

Ce système est très pratique, tout particulièrement pour sortir en marche arrière d'une place de stationnement.

### ⚠ Moniteur de véhicule en approche\*

## ⚠ ATTENTION

**Le moniteur de circulation transversale ne peut pas détecter tous les véhicules en approche et peut ne pas du tout détecter un véhicule en approche.**

**Le fait de ne pas confirmer visuellement qu'une marche arrière peut être effectuée en toute sécurité peut entraîner une collision.**

**Ne pas se fier uniquement au système lors de la marche arrière ; toujours utiliser également les rétroviseurs, regarder derrière et sur les côtés du véhicule avant d'effectuer une marche arrière.**

Le bip sonore du système de capteurs de stationnement neutralise l'avertisseur sonore du moniteur de véhicule en approche lorsque les capteurs détectent des obstacles dans un rayon proche.



## Fonctionnement du système

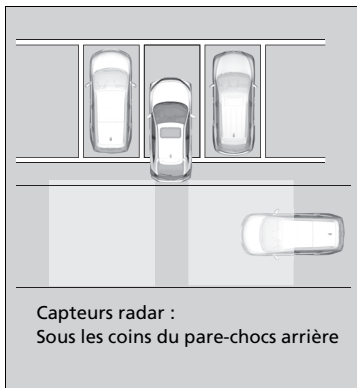

Capteurs radar :  
Sous les coins du pare-chocs arrière

Quand un véhicule en approche est détecté dans un coin arrière, le moniteur de véhicule en approche prévient le conducteur par un bip sonore et un avertissement visuel.

Le système est activé lorsque :

- Mettre le contacteur d'allumage en position MARCHE **II**\*1.
- Le moniteur de circulation transversale est activé.
  - **Moniteur de circulation transversale activé et désactivé** P. 635
  - **Fonctions personnalisées** P. 387
- Le levier de vitesses est en position **R**.
- Le véhicule roule à 5 km/h ou moins.

## Moniteur de véhicule en approche\*

Le moniteur circulation transversale peut ne pas détecter ou détecter tardivement un véhicule en approche, ou peut signaler une détection sans qu'un véhicule approche dans les conditions suivantes :

- Un obstacle, comme un autre véhicule ou un mur, à proximité du pare-chocs arrière du véhicule, fait interférence avec la portée des capteurs radar.
- Votre véhicule se déplace à une vitesse d'environ 5 km/h ou plus.
- Un véhicule s'approche à une vitesse supérieure ou inférieure à la plage de 10 km/h à 25 km/h spécifiée.
- Le système capte une interférence externe telle que des capteurs radar d'un autre véhicule ou de fortes ondes radio transmises par une infrastructure se trouvant à proximité.
- Chaque coin du pare-chocs arrière est recouvert de neige, de glace, de boue ou de saleté.
- Lorsqu'il y a des intempéries.
- Le véhicule se trouve sur une pente.
- Le véhicule est incliné en raison d'une charge lourde à l'arrière.
- Votre véhicule recule vers un mur, un poteau, un véhicule, etc.

Le pare-chocs arrière ou les capteurs n'ont pas été réparés correctement ou le pare-chocs arrière a été déformé.

- **Faire contrôler le véhicule par un réparateur agréé.**

\*1 : Les modèles équipés du système d'accès sans clé ont une touche **ENGINE START/STOP** au lieu d'un contacteur d'allumage.

\* Non disponible sur tous les modèles

Le système ne détectera pas un véhicule qui s'approche directement derrière votre véhicule, et ne signalera pas non plus un véhicule détecté lorsqu'il se déplace directement derrière votre véhicule.

Le système ne fournit pas d'alertes pour un véhicule qui s'éloigne de votre véhicule, mais peut détecter ou signaler des piétons, des vélos ou des objets immobiles.

#### ▣ Moniteur de véhicule en approche\*

Pour garantir un fonctionnement correct, toujours garder la zone située autour du pare-chocs arrière propre.  
Ne pas couvrir la zone située autour du coin du pare-chocs arrière d'étiquettes ou d'autocollants de quelque sorte que ce soit.



\* Non disponible sur tous les modèles

## Lorsque le système détecte un véhicule



Une icône en forme de flèche apparaît sur l'écran audio/informations, du côté où un véhicule est en approche.

## Lorsque le système détecte un véhicule

Si le symbole  du côté inférieur droit passe à  en orange quand la transmission est sur **R**, cela indique peut-être l'accumulation de boue, neige, glace ou autres débris à proximité du capteur. Le système est provisoirement suspendu. Vérifier l'absence de toute obstruction au niveau des coins du pare-chocs et nettoyer soigneusement la zone si nécessaire.

Si le symbole  s'allume lorsque le levier de vitesses est sur **R**, cela indique peut-être un problème du système de moniteur de véhicule en approche. Ne pas utiliser le système et faire vérifier le véhicule par un concessionnaire.

Si l'écran ne change pas alors que le levier est sur **R**, cela indique peut-être un problème du système de caméra arrière et du moniteur de véhicule en approche.

Ne pas utiliser le système et faire vérifier le véhicule par un concessionnaire.

## ■ Moniteur de circulation transversale activé et désactivé

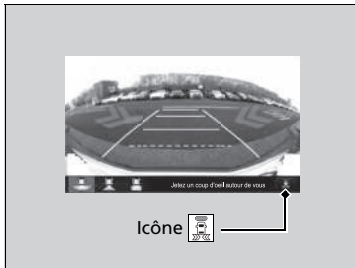

Permet d'allumer et d'éteindre le système audio. Le témoin (vert) s'allume lorsque le système est activé. Il est également possible d'activer et désactiver le système en utilisant l'écran audio/Informations.

► **Fonctions personnalisées** P. 387

## A propos de la caméra arrière multi-vues

L'écran audio/informations peut afficher la vue de l'arrière du véhicule.

L'affichage passe automatiquement à la vue arrière du véhicule lorsque la transmission est placée sur **R**.

### Zone d'affichage de la caméra arrière multi-vues

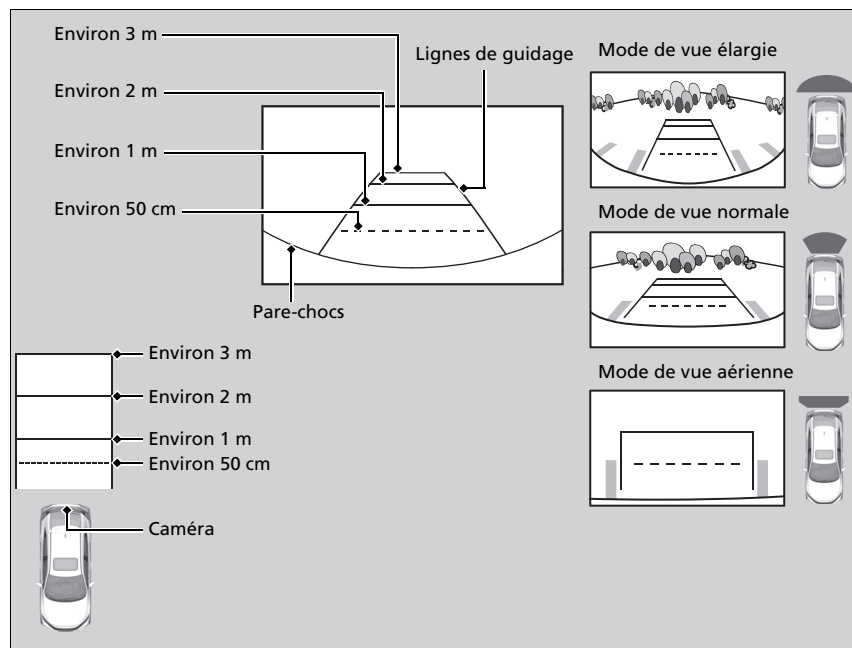

### À propos de la caméra arrière multi-vues

La vue de la caméra arrière est limitée. Il n'est pas possible de voir les extrémités et la partie inférieure du pare-chocs. Grâce à son objectif spécial, les objets peuvent apparaître plus près ou plus éloignés qu'ils ne le sont dans la réalité.

Vérifier visuellement qu'il est possible de reculer en toute sécurité. Certaines conditions (climatiques, d'éclairage, de températures élevées, etc.) peuvent également limiter la vue arrière. Ne pas tenir compte uniquement de l'affichage de la vue arrière ; celle-ci ne fournit pas toutes les informations concernant les conditions derrière le véhicule.

Si l'objectif de la caméra est recouvert de poussière ou d'humidité, le nettoyer et retirer les débris à l'aide d'un chiffon humide.

Vous pouvez modifier les paramètres de **ligne de guidage fixe** et de **ligne de guidage dynamique**.

➤ **Fonctions personnalisées** P. 387

#### Ligne de guidage fixe

**On** : des directives apparaissent lorsque la transmission est placée sur **R**.

**Off** : les lignes de guidage n'apparaissent pas.

#### Ligne de guidage dynamique

**On** : les lignes de guidage se déplacent en fonction de la direction donnée au volant.

**Off** : les lignes de guidage ne se déplacent pas.

L'écran de recul affiche jusqu'à trois modes de caméra différents.

Appuyer sur l'icône appropriée pour changer de mode.



: mode de vue élargie



: mode de vue normale



: mode de vue aérienne

- Si le dernier mode d'affichage utilisé était « vue élargie » ou « normale », ce mode est sélectionné lors du passage suivant de la transmission sur **R**.
- Si le dernier mode utilisé avant de couper le moteur était « vue aérienne », le mode « vue élargie » est sélectionné lors du passage suivant du contacteur d'allumage sur MARCHE **II**\*1 et de la transmission sur **R**.
- Si la dernière vue utilisée avant de couper le moteur était « vue aérienne » pendant plus de 10 secondes après la sortie du rapport **R**, le mode « Vue élargie » est sélectionné lors du prochain positionnement de la transmission sur **R**.

\*1 : les modèles équipés du système d'accès intelligent ont une touche **ENGINE START/STOP** au lieu d'un contacteur d'allumage.

## Informations relatives au carburant

### ■ Recommandations relatives au carburant

Modèles avec moteur 1,0 l et 1,5 l

**Essence super sans plomb/mélange essence-alcool jusqu'à E10 (90 % d'essence et 10 % d'éthanol), indice d'octane recherche 95 ou supérieur**

Le véhicule est conçu pour fonctionner avec du carburant super sans plomb à indice d'octane recherche de 95 ou plus.

Si cet indice d'octane n'est pas disponible, il est possible d'utiliser temporairement du carburant ordinaire sans plomb d'un indice d'octane recherche de 91 ou plus.

L'utilisation de carburant sans plomb classique peut provoquer des bruits métalliques au niveau du moteur et affecter ses performances. L'utilisation à long terme d'essence classique peut endommager le moteur.

Modèles avec moteur 2,0 l, sans feu antibrouillard arrière

**Carburant super sans plomb, indice d'octane recherche de 95 ou plus**

Le véhicule est conçu pour fonctionner avec du carburant super sans plomb à indice d'octane recherche de 95 ou plus.

Si cet indice d'octane n'est pas disponible, il est possible d'utiliser temporairement du carburant ordinaire sans plomb d'un indice d'octane recherche de 91 ou plus.

L'utilisation de carburant sans plomb classique peut provoquer des bruits métalliques au niveau du moteur et affecter ses performances. L'utilisation à long terme d'essence classique peut endommager le moteur.

### » Informations relatives au carburant

#### REMARQUE

L'utilisation d'essence au plomb comporte les risques suivants :

- endommagement du système d'échappement, convertisseur catalytique compris ;
- endommagement du moteur et du circuit de carburant ;
- effets adverses sur le moteur et les autres circuits.

Modèles avec moteur 1,0 l et 1,5 l



Modèles avec moteur 2,0 l et feu antibrouillard arrière



Modèles avec moteur 2,0 l et feu antibrouillard arrière

**Essence super sans plomb/mélange essence-alcool jusqu'à E10 (90 % d'essence et 10 % d'éthanol), indice d'octane recherche 95 ou supérieur**

L'utilisation de carburant d'un indice d'octane plus faible peut provoquer des bruits métalliques occasionnels au niveau du moteur et affecter ses performances.

Nous vous conseillons d'utiliser un indice d'octane recherche de 98 ou plus pour optimiser les performances du moteur.

L'utilisation de carburant d'un indice d'octane recherche inférieur à 91 peut endommager le moteur.

■ **Capacité du réservoir de carburant : 46,9 l**

Sauf modèles équipés de moteurs 2.0L

Modèles sans système de rappel d'entretien

Modèles sans manuel de service

■ **Filtre moteur**

Une utilisation régulière d'additifs de nettoyage de l'injecteur peut être nécessaire selon la qualité du carburant local.

» Informations relatives au carburant

Modèles avec feu antibrouillard arrière

**Carburants oxygénés**

Les carburants oxygénés sont des mélanges d'essence et d'éthanol, ou d'autres éléments. Le véhicule est également conçu pour fonctionner avec du carburant oxygéné contenant jusqu'à 10 % d'éthanol par volume, et jusqu'à 22 % d'ETBE par volume, conformément à la norme EN 228. Pour plus d'informations, contacter un concessionnaire.



## Comment faire le plein

Le réservoir de carburant n'est pas doté d'un bouchon de réservoir de carburant. Il est possible d'insérer directement le pistolet de remplissage dans le goulot de remplissage. Le réservoir se referme automatiquement lorsque le pistolet de remplissage est retiré.

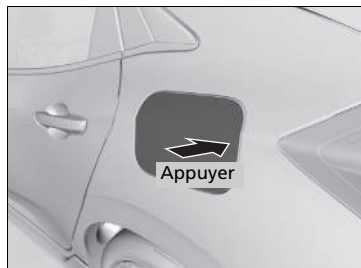

1. Stationner le véhicule à droite de la pompe de la station-service
2. Arrêter le moteur.
3. Appuyer à l'endroit indiqué par la flèche pour ouvrir la trappe à carburant. Un déclic est alors perceptible.
  - La porte côté conducteur doit être déverrouillée.  
**☒ Verrouillage/Déverrouillage des portes de l'intérieur P. 197**

### ☒ Comment faire le plein

## ⚠ ATTENTION

L'essence est une substance hautement inflammable et explosive. Toute manipulation de carburant expose à des risques de brûlures ou de blessures graves.

- Arrêter le moteur et s'éloigner des sources de chaleur, d'étincelles ou de flamme nue.
- Manipuler le carburant uniquement en extérieur.
- Essuyer immédiatement tout écoulement.

L'ouverture du dispositif de remplissage de carburant est conçue pour accepter uniquement les pistolets de remplissage des stations-service pour faire le plein. L'utilisation de tubes de plus petit diamètre (par ex. ceux utilisés pour le siphonage de carburant à d'autres fins) ou d'autres dispositifs non utilisés dans des stations-service peuvent endommager la zone située dans et autour de la trappe de remplissage.

Utiliser la languette de blocage ou l'interrupteur de verrouillage centralisé pour déverrouiller la trappe à carburant.

Les portes du véhicule et la trappe à carburant se verrouillent automatiquement lorsque la fonction de déverrouillage à distance est utilisée. Pour désactiver cette fonction, ouvrir et fermer brièvement la porte du conducteur.

La trappe à carburant et son mécanisme de fermeture risquent d'être irrémédiablement endommagés en cas de fermeture forcée de la trappe lorsque la porte du conducteur est verrouillée.

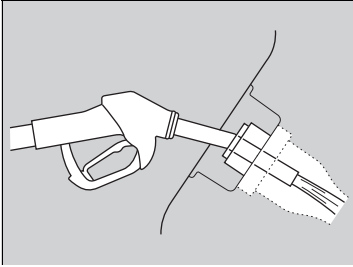

4. Placer l'extrémité du pistolet de remplissage sur la partie inférieure de la trappe de remplissage, puis l'insérer lentement et complètement.
  - S'assurer que l'extrémité du pistolet de remplissage s'abaisse en même temps que le tuyau de remplissage.
  - Maintenir le pistolet de remplissage de niveau.
  - Lorsque le réservoir est plein, le pistolet de remplissage s'arrête automatiquement.
  - Après le remplissage, attendre environ cinq secondes avant de retirer le pistolet de remplissage.
5. Refermer la trappe à carburant à la main.

#### ☒ Comment faire le plein

Ne pas continuer à ajouter du carburant après l'arrêt automatique du pistolet de remplissage. Tout ajout supplémentaire pourrait dépasser la capacité maximale du réservoir de carburant.

Le pistolet de remplissage s'arrête automatiquement pour laisser de la place dans le réservoir de carburant, afin d'éviter tout débordement dû aux variations de la température ambiante.

S'il est nécessaire de faire le plein du véhicule depuis un conteneur de carburant portable, utiliser l'entonnoir fourni avec le véhicule.

☒ **Plein avec un bidon de carburant** P. 788

## Amélioration des économies de carburant et réduction des émissions de CO<sub>2</sub>

Economiser du carburant et diminuer les émissions de CO<sub>2</sub> dépend de plusieurs facteurs, incluant les conditions de conduite, le poids de charge, le temps de ralenti, les habitudes de conduite et l'état du véhicule. Ces facteurs (combinés à d'autres) permettent ou pas d'atteindre la consommation nominale du véhicule.

### Entretien et économie de carburant

Il est possible d'optimiser la consommation de carburant grâce à un entretien approprié du véhicule.

Suivre le programme de maintenance et, si nécessaire, consulter le carnet de garantie.

Sur les véhicules sans système de rappel d'entretien, suivre le programme de maintenance.

#### 🔧 Programme de maintenance\* P. 659

- Utiliser une huile moteur de viscosité recommandée.

#### 🔧 Huile moteur recommandée P. 672

- Veiller à ce que la pression des pneus demeure conforme à celle spécifiée.
- Ne pas charger le véhicule de manière excessive.
- Faire en sorte que le véhicule reste propre. Une accumulation de neige ou de boue au niveau du soubassement du véhicule augmente le poids de ce dernier et accroît sa résistance aérodynamique.

### 🔧 Amélioration des économies de carburant et réduction des émissions de CO<sub>2</sub>

Le calcul direct est la méthode recommandée pour déterminer la consommation réelle de carburant en cours de conduite.

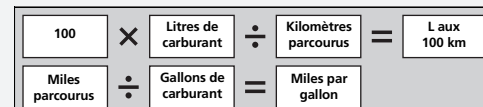

## Précautions de manipulation

Le turbocompresseur est un dispositif haute précision destiné à obtenir un surcroît de puissance en transmettant un grand volume d'air comprimé dans le moteur à l'aide d'une turbine entraînée par la pression des gaz d'échappement du moteur.

- Lorsque le moteur est froid juste après le démarrage, éviter les accélérations brusques et soudaines.
- Changer impérativement l'huile moteur et le filtre à huile conformément au programme d'entretien. La turbine tourne à très haut régime, supérieur à 100 000 tr/min, et sa température atteint 700 °C. Elle est lubrifiée et refroidie par l'huile moteur. Si la vidange d'huile moteur et le remplacement du filtre ne sont pas effectués conformément à la distance prévue ou à l'intervalle requis, l'huile moteur dégradée peut provoquer des pannes, telles que le grippage ou un bruit anormal du roulement de la turbine.

\* Non disponible sur tous les modèles

### ☒ Véhicule à moteur turbo

Les intervalles d'entretien prévus pour le remplacement du filtre sont indiqués sur l'interface d'informations pour le conducteur. Suivre les informations pour savoir quand les remplacer.

☒ **Système de rappel d'entretien\*** P. 649

☒ **Système de moniteur d'huile\*** P. 654

☒ **Programme de maintenance\*** P. 659

☒ **Huile moteur recommandée** P. 672

L'aiguille de la jauge de température est sur le niveau supérieur lors du redémarrage du moteur après avoir été soumis à des conditions de charge élevée pendant la conduite, notamment à vitesse élevée ou en pente. Ceci est tout à fait normal. La jauge baisse après que le véhicule ait tourné au ralenti ou avancé pendant une minute environ.



# Maintenance

Ce chapitre porte sur l'entretien de base.



## Avant de procéder à l'entretien

Inspection et entretien .....	646
Sécurité pendant l'entretien.....	647
Pièces et liquides utilisés lors d'un entretien .....	648
A propos de l'entretien .....	648
<b>Système de rappel d'entretien*</b> .....	649
<b>Système de moniteur d'huile*</b> .....	654
<b>Programme de maintenance*</b> .....	659
<b>Entretien sous le capot</b>	
Eléments d'entretien sous le capot .....	667
Ouverture du capot.....	670
Huile moteur recommandée.....	672
Contrôle du niveau d'huile .....	675

Appoint d'huile moteur .....	678
Liquide de refroidissement moteur.....	679
Liquide de transmission.....	683
Liquide de frein/d'embrayage* .....	684
Appoint de liquide lave-glace .....	686
Filtre à carburant .....	686
<b>Remplacement des ampoules de feux.....</b>	<b>687</b>
<b>Contrôle et entretien des balais d'essuie-glace .....</b>	<b>700</b>
<b>Contrôle et entretien des pneus</b>	
Contrôle des pneumatiques .....	705
Indicateurs d'usure .....	706
Durée de service des pneumatiques .....	706

Remplacement des pneumatiques .....	707
Permutation des pneus .....	708
Equipements pour la neige .....	709
<b>Batterie.....</b>	<b>711</b>
<b>Entretien de la télécommande</b>	
Remplacement de la pile bouton .....	716
<b>Entretien du système de commande de la climatisation .....</b>	<b>718</b>
<b>Nettoyage .....</b>	<b>721</b>
Entretien de l'habitacle .....	721
Entretien de l'extérieur .....	723
<b>Accessoires et modifications .....</b>	<b>726</b>

\* Non disponible sur tous les modèles

## Inspection et entretien

Pour votre sécurité, effectuer toutes les inspections et tous les entretiens indiqués afin de maintenir le véhicule en bon état. En cas d'anomalies (bruit, odeur, niveau de liquide de frein bas, traces d'huile au sol, etc.), faire inspecter le véhicule par un concessionnaire. Pour obtenir des informations détaillées sur la maintenance et les inspections, se reporter au manuel de service\* fourni avec le véhicule/programme de maintenance de ce manuel du propriétaire.

➤ **Programme de maintenance\*** P. 659

### Types d'inspection et d'entretien

#### ■ Inspections quotidiennes

Procéder aux inspections avant d'entreprendre de longs voyages, lors du nettoyage du véhicule ou du plein.

#### ■ Inspections périodiques

- Vérifier le niveau du liquide d'embrayage/de frein\* tous les mois.
  - **Liquide de frein/d'embrayage\*** P. 684
- Vérifier la pression des pneus tous les mois. Rechercher la présence d'usure et d'objets étrangers sur la bande de roulement.
  - **Contrôle et entretien des pneus** P. 705
- Vérifier le fonctionnement de l'éclairage extérieur tous les mois.
  - **Remplacement des ampoules de feux** P. 687
- Vérifier l'état des balais d'essuie-glace au minimum tous les six mois.
  - **Contrôle et entretien des balais d'essuie-glace** P. 700

## Sécurité pendant l'entretien

Certaines des consignes de sécurité les plus importantes sont indiquées dans le présent manuel. Toutefois, il est impossible de prévenir tous les risques associés à un entretien. C'est au conducteur de décider s'il se sent apte à exécuter une tâche donnée.

### Sécurité d'entretien

- Pour réduire les risques potentiels d'incendie ou d'explosion, ne pas approcher de cigarettes, d'étincelles ou de flammes de la batterie et des pièces du circuit d'alimentation en carburant.
- Ne jamais laisser de chiffons, tissus ou autres objets inflammables sous le capot.
  - La chaleur émanant du moteur et de l'échappement peut les enflammer et provoquer un incendie.
- Pour nettoyer les pièces, utiliser un produit de dégraissage ou de nettoyage de pièces en vente dans le commerce. Ne pas utiliser de carburant.
- Porter des lunettes et vêtements de protection lors d'une intervention sur la batterie ou de l'utilisation d'air comprimé.
- Les gaz d'échappement du moteur contiennent du monoxyde de carbone. Ce gaz toxique peut entraîner la mort.
  - Avant de faire tourner le moteur, s'assurer que la zone de travail est suffisamment aérée.

### Sécurité du véhicule

- Le véhicule doit être à l'arrêt.
  - S'assurer que le véhicule est stationné sur une surface plane, que le frein de stationnement est bien serré et que le moteur est arrêté.
- Faire attention aux pièces chaudes car elles peuvent provoquer des brûlures.
  - S'assurer que le moteur et le système d'échappement aient complètement refroidi avant de toucher les pièces du véhicule.
- Faire attention aux pièces mobiles car elles peuvent causer des blessures.
  - Ne pas faire tourner le moteur si les instructions ne l'indiquent pas et ne pas approcher les mains ou les membres des pièces mobiles.
  - Ne pas ouvrir le capot lorsque la fonction d'arrêt automatique au ralenti\* est activée.

\* Non disponible sur tous les modèles

### ⚠ Sécurité pendant l'entretien

## ⚠ ATTENTION

Si l'entretien de ce véhicule n'est pas effectué correctement ou si un problème n'est pas corrigé avant de prendre la route, un accident peut survenir, pouvant entraîner des blessures graves ou mortelles.

Toujours suivre les recommandations et programmes d'inspection et de maintenance mentionnés dans le présent manuel du propriétaire/carnet d'entretien.

## ⚠ ATTENTION

Le non-respect des recommandations et instructions d'entretien peut entraîner des blessures graves ou mortelles.

Toujours suivre les procédures et recommandations figurant dans le présent manuel d'utilisation.



## Pièces et liquides utilisés lors d'un entretien

Il est recommandé d'utiliser des pièces et liquides d'origine Honda lors des opérations d'entretien et de réparation effectués sur le véhicule. Les pièces d'origine Honda sont fabriquées selon les mêmes critères de qualité supérieure que celles utilisées dans les véhicules Honda.

## A propos de l'entretien

Si votre véhicule est équipé du système de rappel d'entretien, l'interface d'informations pour le conducteur vous indique quand un entretien doit être effectué sur votre véhicule. Se reporter au carnet d'entretien fourni avec le véhicule pour obtenir une explication des codes d'opérations d'entretien qui s'affichent à l'écran.

➤ **Système de rappel d'entretien**\* P. 649

Si le véhicule n'est pas équipé du système de rappel d'entretien, suivre les programmes de maintenance figurant dans le carnet d'entretien fourni avec le véhicule.

Si le véhicule est fourni sans carnet d'entretien, suivre le programme de maintenance du présent manuel d'utilisation.

➤ **Programme de maintenance**\* P. 659

### ➤ A propos de l'entretien

#### **Modèles avec système de rappel d'entretien**

Si vous projetez de partir avec votre véhicule en dehors des pays dans lesquels s'applique le système de rappel d'entretien, consulter un concessionnaire pour savoir comment enregistrer les informations relatives au système de rappel d'entretien et programmez les entretiens selon les conditions applicables au pays de destination.

Ce système fournit des informations sur les opérations d'entretien qui doivent être effectuées. Les opérations d'entretien sont représentées par un code et une icône. Le système vous indique le nombre de jours restant à parcourir avant d'emmener le véhicule chez un concessionnaire.

Lorsque la date du prochain entretien est imminente ou passée depuis peu, une icône d'avertissement apparaît également sur l'interface d'informations pour le conducteur à chaque fois que le contacteur d'allumage se trouve sur MARCHE \*1.

\*1 : Les modèles équipés du système d'accès sans clé ont une touche **ENGINE START/STOP** au lieu d'un contacteur d'allumage.



\* Non disponible sur tous les modèles

## Système de rappel d'entretien \*

Vous avez la possibilité de choisir qu'un message d'avertissement correspondant s'affiche en plus de l'icône d'avertissement sur l'interface d'informations pour le conducteur.

Le programme de maintenance peut afficher des informations incorrectes si la batterie est débranchée ou retirée pendant une période prolongée. Le cas échéant, consulter un concessionnaire.

## ■ Affichage des informations de rappel d'entretien

1. Mettre le contacteur d'allumage en position MARCHÉ \*1.
2. Appuyer sur la touche  (Affichage/Information) à plusieurs reprises jusqu'à ce que  s'affiche.
3. Appuyer sur le bouton **ENTER** pour obtenir l'affichage des informations associées aux rappels d'entretien. Les opérations d'entretien s'affichent sur l'interface d'informations pour le conducteur.

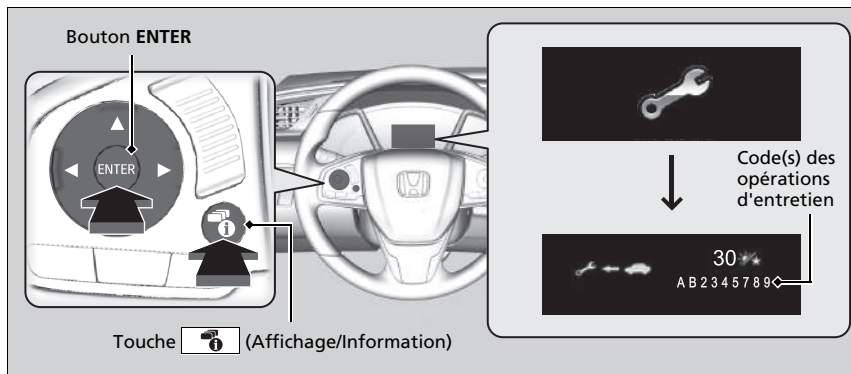

Le témoin de message système (①) apparaît en même temps que les informations de rappel d'entretien.



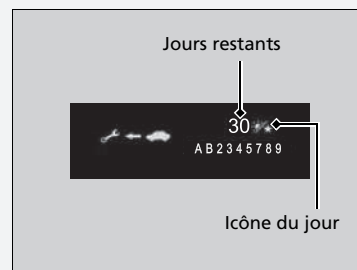

## ▣ Affichage des informations de rappel d'entretien

En fonction des conditions d'utilisation du moteur et de l'état de l'huile moteur, le système calcule le nombre de jours restant à parcourir avant l'exécution du prochain entretien.

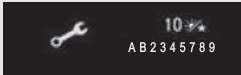

\*1 : Les modèles équipés du système d'accès sans clé ont une touche **ENGINE START/STOP** au lieu d'un contacteur d'allumage.

## Icônes d'avertissement et informations de rappel d'entretien de l'interface d'informations pour le conducteur

Icônes d'avertissement	Informations de rappel d'entretien	Explication	Informations
<p><b>Maintenance à venir</b></p> 		<p>Une ou plusieurs opérations d'entretien doivent être effectuées sous 30 jours. Les jours restants sont estimés d'après vos conditions de conduite.</p>	<p>Le nombre de jours restants est actualisé quotidiennement.</p>
<p><b>Maintenance à faire</b></p> 		<p>Une ou plusieurs opérations d'entretien doivent être effectuées sous 10 jours. Les jours restants sont estimés d'après vos conditions de conduite.</p>	<p>L'entretien indiqué doit être effectué dès que possible.</p>
<p><b>Entretiens dépassés</b></p> 		<p>L'opération d'entretien indiquée n'a toujours pas été effectuée après que le décompte des jours restants a atteint 0.</p>	<p>L'échéance de l'entretien a expiré. L'entretien doit être effectué immédiatement et le système de rappel d'entretien réinitialisé.</p>

## ■ Opérations de rappel d'entretien

Les opérations d'entretien qui apparaissent sur l'interface d'informations pour le conducteur sont indiquées par un code et une icône.

Pour consulter l'explication des codes et des icônes de rappel d'entretien, se reporter au carnet d'entretien fourni avec le véhicule.

### ■ Disponibilité du système de rappel d'entretien

Même si l'information de rappel d'entretien apparaît sur l'interface d'information du conducteur en cas d'appui sur la touche  (Affichage/Information), ce système n'est pas disponible dans tous les pays. Se reporter au carnet d'entretien fourni avec le véhicule, ou demander au concessionnaire s'il est possible d'utiliser le système de rappel d'entretien.

### » Disponibilité du système de rappel d'entretien

Si vous projetez de partir avec votre véhicule en dehors des pays dans lesquels s'applique le système de rappel d'entretien, consultez un concessionnaire pour savoir comment enregistrer les informations relatives au système de rappel d'entretien et programmez les entretiens selon les conditions applicables au pays de destination.

## Réinitialisation de l'affichage

Si vous effectuez vous-même l'entretien, vous devez réinitialiser l'affichage des informations de rappel d'entretien.

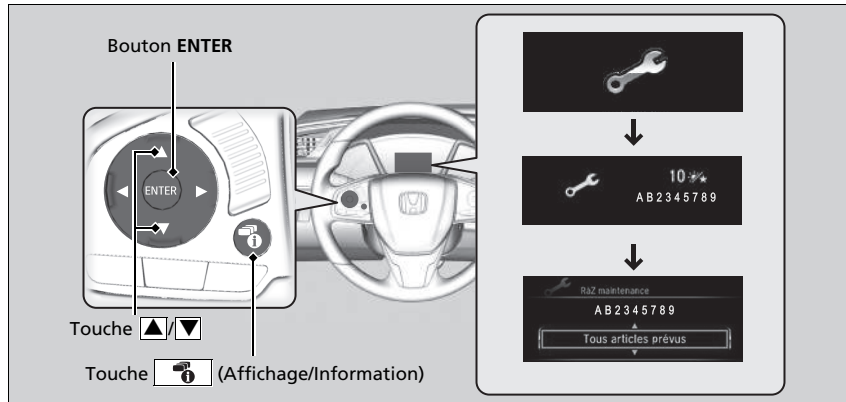

1. Mettre le contacteur d'allumage en position MARCHE \*1.
2. Appuyer sur la touche (Affichage/Information) à plusieurs reprises jusqu'à ce que s'affiche.
3. Appuyer sur le bouton **ENTER**.
4. Appuyer longuement sur le bouton **ENTER** pendant environ 10 secondes pour passer en mode réinitialiser.
5. Appuyer sur la touche pour sélectionner un élément d'entretien à réinitialiser, ou pour sélectionner **Tous articles prévus**. (Vous pouvez également sélectionner **Annuler** pour terminer le processus).
6. Appuyer sur le bouton **ENTER** pour réinitialiser l'élément sélectionné.
7. Répéter la procédure à partir de l'étape 4 pour les autres éléments à réinitialiser.

\*1 : Les modèles équipés du système d'accès sans clé ont une touche **ENGINE START/STOP** au lieu d'un contacteur d'allumage.

## Reinitialisation de l'affichage

### REMARQUE

Tout défaut de réinitialisation des informations de rappel d'entretien après un entretien entraîne l'affichage de périodicités d'entretien incorrectes, ce qui peut provoquer d'importants problèmes mécaniques.

### Modèles avec affichage audio

L'écran d'informations du système de rappel d'entretien peut également être réinitialisé à l'aide de l'écran audio/information.

► **Fonctions personnalisées** P. 387

Le concessionnaire réinitialise l'affichage des informations de rappel d'entretien une fois l'entretien requis terminé. Si une personne autre qu'un concessionnaire effectue l'entretien, le propriétaire du véhicule doit réinitialiser lui-même l'affichage des informations de rappel d'entretien.

# Système de moniteur d'huile\*

## Sauf modèles avec moteur 2,0 l

Si la distance restante jusqu'à la date du prochain entretien de l'huile moteur est inférieure à 3 000 km, le message d'avertissement apparaîtra chaque fois que le contacteur d'allumage sera placé sur MARCHE \*1. Le message d'avertissement prévient le conducteur lorsqu'il est nécessaire de vidanger l'huile moteur ou d'amener le véhicule chez un concessionnaire pour effectuer les services de maintenance indiqués.

## Modèles avec moteur 2,0 l

Le message d'avertissement prévient le conducteur lorsqu'il est nécessaire de vidanger l'huile moteur ou d'amener le véhicule chez un concessionnaire pour effectuer les services de maintenance indiqués.

\*1 : Les modèles équipés du système d'accès sans clé ont une touche **ENGINE START/STOP** au lieu d'un contacteur d'allumage.

\* Non disponible sur tous les modèles

## Affichage des informations du système de moniteur d'huile

Certains éléments de maintenance à venir, tout comme la durée restante d'huile moteur estimée, s'affichent sur l'interface d'information du conducteur.

Il est possible de les visualiser à tout moment sur l'écran d'information du système du moniteur d'huile.

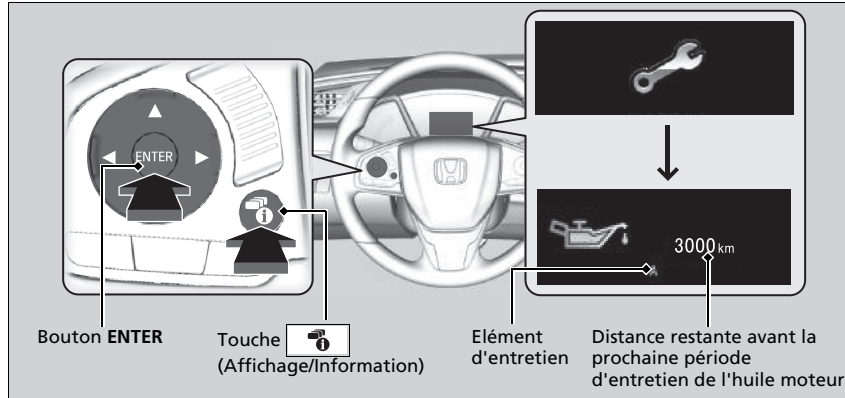

1. Mettre le contacteur d'allumage en position MARCHE \*1.
2. Appuyer sur la touche (Affichage/Information) à plusieurs reprises jusqu'à ce que s'affiche.
3. Appuyer sur le bouton **ENTER** pour afficher l'écran d'information du système de moniteur d'huile. Les éléments d'entretien et la distance restante s'affichent sur l'interface d'information du conducteur en même temps que les éléments de maintenance à venir.

Le témoin de message système () reste allumé sur le tableau de bord après avoir atteint la période de maintenance. Faire effectuer l'entretien de l'élément affiché par un concessionnaire immédiatement.

\*1 : Les modèles équipés du système d'accès sans clé ont une touche **ENGINE START/STOP** au lieu d'un contacteur d'allumage.

### ▣ Affichage des informations du système de moniteur d'huile

La distance restante jusqu'à la prochaine période d'entretien est calculée sur la base du fonctionnement du moteur et des conditions d'huile moteur.

Selon les conditions de conduite, la distance réelle parcourue peut être moindre que la distance affichée.

Le type et le contenu des éléments d'entretien sont :







- A. Remplacer l'huile moteur
- B. Remplacer l'huile moteur et le filtre à huile

Indépendamment des informations système du moniteur d'huile, effectuer l'entretien 1 an après la dernière vidange d'huile.





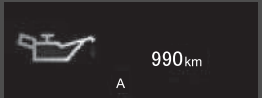





## Informations du système de moniteur d'huile sur l'interface d'informations pour le conducteur

Sauf modèles avec moteur 2,0 l

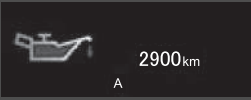
Icônes d'avertissement	Affichage de la durée d'huile	Explication	Informations
<p><b>Conditions normales</b></p> 		<p>Lorsque l'écran d'information du système de moniteur d'huile est sélectionné, il affiche les codes des éléments de maintenance à prévoir lors de la prochaine vidange d'huile moteur, ainsi que la distance restante.</p>	
<p><b>Maintenance à venir</b></p> 		<p>Le message d'avertissement commence à apparaître en même temps que d'autres éléments de service de maintenance à prévoir lorsque la distance restante jusqu'à la prochaine période d'entretien est inférieure à 3 000 km.</p>	<p>La durée de vie de l'huile moteur approche de la fin.</p>
<p><b>Maintenance à faire</b></p> 		<p>Affiche les éléments dont la distance jusqu'à la prochaine période d'entretien est inférieure à 1 000 km.</p>	<p>L'huile moteur a presque atteint la fin de sa durée de vie et les éléments d'entretien doivent être inspectés et faire l'objet d'un entretien dès que possible.</p>
<p><b>Entretiens dépassés</b></p> 		<p>La durée d'huile moteur restante est dépassée.</p>	<p>La durée d'huile moteur est dépassée. L'élément d'entretien doit être inspecté et faire l'objet d'un entretien immédiatement.</p>

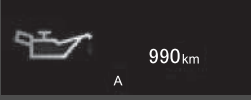
Modèles avec moteur 2,0 l

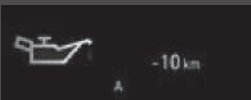
Icônes d'avertissement	Affichage de la durée d'huile	Informations
<p><b>Conditions normales</b></p> 	 	<p>Lors de la réinitialisation de la distance restante après une vidange d'huile, une série de points s'affiche sur l'écran de la durée de vie de l'huile. Ces points restent affichés jusqu'à ce que le système détermine, en fonction des conditions de conduite, la distance restante jusqu'à la prochaine vidange d'huile.</p> <p>Lorsque l'écran d'information du système du moniteur d'huile est sélectionné, il affiche les codes des éléments de maintenance à prévoir lors de la prochaine vidange d'huile moteur, ainsi que la distance restante.</p>
<p><b>Maintenance à venir</b></p> 		<p>La durée de vie de l'huile moteur approche de la fin.</p>
<p><b>Maintenance à faire</b></p> 		<p>L'huile moteur a presque atteint la fin de sa durée de vie et les éléments d'entretien doivent être inspectés et faire l'objet d'un entretien dès que possible.</p>
<p><b>Maintenance en retard</b></p> 		<p>La durée d'huile moteur est dépassée. L'élément d'entretien doit être inspecté et faire l'objet d'un entretien immédiatement.</p>

## Réinitialisation de l'affichage

Si vous effectuez vous-même l'entretien, vous devez réinitialiser les informations du système de moniteur d'huile.

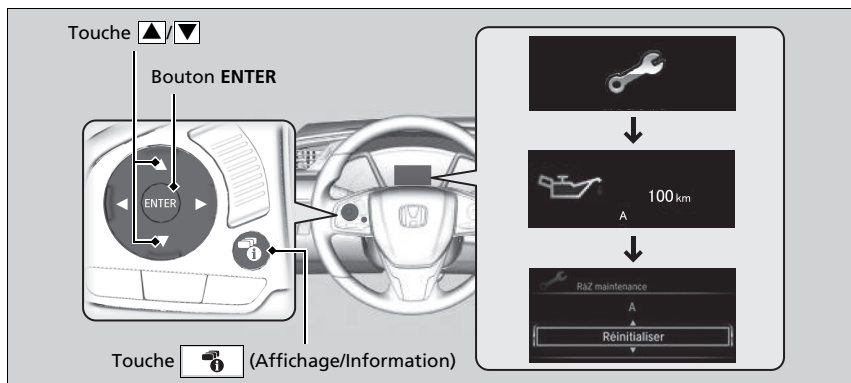

1. Mettre le contacteur d'allumage en position MARCHÉ \*1.
2. Appuyer sur la touche (Affichage/Information) à plusieurs reprises jusqu'à ce que s'affiche.
3. Appuyer sur le bouton **ENTER** pour afficher l'écran d'information du système de moniteur d'huile.
4. Appuyer longuement sur le bouton **ENTER** pendant environ 10 secondes pour passer en mode réinitialiser.
5. Appuyer touche pour sélectionner **Réinitialiser**.  
(Vous pouvez également sélectionner **Annuler** pour mettre fin au processus).
6. Appuyer sur le bouton **ENTER** pour réinitialiser l'élément sélectionné.

### Modèles avec moteur 2,0 l

- Lorsque l'écran d'informations du système du moniteur d'huile est réinitialisé, la durée de vie de l'huile moteur est réinitialisée à ---- km.

\*1 : Les modèles équipés du système d'accès sans clé ont une touche **ENGINE START/STOP** au lieu d'un contacteur d'allumage.

## ► Réinitialisation de l'affichage

### REMARQUE

Tout défaut de réinitialisation de la durée d'huile après un entretien entraîne l'affichage de périodicités d'entretien incorrectes, ce qui peut provoquer d'importants problèmes mécaniques.

### Modèles avec affichage audio

L'écran d'informations du système du moniteur d'huile peut également être réinitialisé à l'aide de l'écran audio/information.

### Fonctions personnalisées P. 387

Le concessionnaire réinitialise l'écran de la durée d'huile moteur à la fin de l'entretien requis. Si une personne autre qu'un concessionnaire effectue l'entretien, le propriétaire du véhicule doit réinitialiser lui-même l'écran de la durée d'huile moteur.

Si le véhicule est fourni avec le carnet d'entretien, ce dernier comprend le programme de maintenance du véhicule. Pour les véhicules sans carnet d'entretien, se reporter aux programmes de maintenance.

Le programme de maintenance indique la maintenance minimum requise devant être effectuée pour garantir le bon fonctionnement du véhicule. Selon les régions et les climats, des entretiens complémentaires peuvent être nécessaires. Consulter le carnet de garantie pour de plus amples informations.

Les travaux d'entretien doivent être effectués par des techniciens disposant de la formation et de l'équipement requis. Votre concessionnaire répond à tous ces critères.

Sauf modèles destinés à l'Europe, à l'Ukraine et à l'Afrique du Sud

Entretien à effectuer en fonction de la distance ou du temps indiqué, selon première échéance.	km X 1 000	20	40	60	80	100	120	140	160	180	200
	mois	12	24	36	48	60	72	84	96	108	120
Remplacer l'huile moteur* <sup>1</sup>	Lorsque le témoin s'allume ou tous les 1 an										
Remplacer le filtre à huile* <sup>1</sup>	Lorsque le témoin s'allume ou tous les 2 ans										
Ajouter de l'agent nettoyant d'origine pour les injecteurs (modèles à moteur 2,0 l)* <sup>2, *3</sup>	Tous les 10 000 km ou tous les ans										
Remplacer l'élément de filtre à air	Tous les 30 000 km										
Inspecter le jeu des soupapes	Tous les 120 000 km* <sup>4</sup>										
Remplacer le filtre à carburant* <sup>5</sup>				•					•		
Remplacer les bougies d'allumage	Tous les 100 000 km										
Remplacer la courroie de distribution* <sup>6</sup>					•						•
Inspecter les courroies d'entraînement		•		•		•		•			•
Remplacer le liquide de refroidissement moteur	Après 200 000 km ou 10 ans, puis tous les 100 000 km ou tous les 5 ans										

\*1 : Certains pays exigent uniquement un programme d'entretien strict : se reporter au carnet de garantie local.

\*2 : Une utilisation régulière de nettoyant pour injecteur est requise pour les modèles destinés aux îles Caïmans.

\*3 : Une utilisation régulière de nettoyant pour injecteur peut être requise pour les modèles destinés aux pays suivants, cela dépendra de la qualité du carburant utilisé. Consulter un concessionnaire pour plus de détails : Tanzanie, Zambie, Swaziland, Seychelles, La Réunion, Mozambique, Maurice, Melilla, Kenya, Lesotho, Ceuta, îles Canaries, Botswana, Jamaïque

\*4 : Méthode sensorielle

Régler les soupapes lors de l'entretien des 120 000 km si elles sont bruyantes.

\*5 : Se reporter à la page 686 pour obtenir les informations de remplacement dans le cas de conditions d'utilisation difficiles.

\*6 : Modèles avec moteur 1,0 l

Entretien à effectuer en fonction de la distance ou du temps indiqué, selon première échéance.	km X 1 000		20	40	60	80	100	120	140	160	180	200
	mois		12	24	36	48	60	72	84	96	108	120
Remplacer le liquide de boîte de vitesse	MT*1	Conditions normales						•				
		Conditions difficiles			•			•			•	
	MT*2	Conditions normales	Tous les 120 000 km ou tous les 6 ans									
		Conditions difficiles			•			•				•
	CVT			•		•		•		•		•
Inspecter les freins avant et arrière	Tous les 10 000 km ou tous les 6 mois											
Remplacer le liquide de frein	Tous les 3 ans											
Remplacer le filtre à poussière et à pollen	•	•	•	•	•	•	•	•	•	•	•	•
Vérifier la date de péremption sur le kit de réparation de crevaison	Tous les ans											
Tourner les pneumatiques (vérifier leur pression et leur état au moins une fois par mois)	Tous les 10 000 km											
<b>Inspecter visuellement les éléments suivants :</b>												
Embouts de biellette de direction, boîtier de direction et caches Composants de la suspension Cache-poussière de l'arbre d'entraînement	Tous les 10 000 km ou tous les 6 mois											
Flexibles et conduites de frein (ABS compris) Niveau et état de tous les liquides Système d'échappement Conduites et raccords d'alimentation en carburant	•	•	•	•	•	•	•	•	•	•	•	•

\*1 : Sauf modèles avec moteur 2,0 l

\*2 : Modèles avec moteur 2,0 l

Modèles ukrainiens

Entretien à effectuer en fonction de la distance ou du temps indiqué, selon première échéance.	km X 1 000	15	30	45	60	75	90	105	120	135	150	165	180	195
	mois	12	24	36	48	60	72	84	96	108	120	132	144	156
Remplacer l'huile moteur	Lorsque le témoin s'allume ou une fois par an													
Remplacer le filtre à huile moteur	Lorsque le témoin s'allume ou tous les 2 ans													
Remplacer l'élément de filtre à air	Tous les 30 000 km													
Inspecter les jeux aux soupapes*1	Tous les 120 000 km													
Remplacer le filtre à carburant*2							•							•
Remplacer les bougies d'allumage	Tous les 120 000 km (inspection : tous les 15 000 km)													
Remplacer la courroie de distribution*3	Tous les 120 000 km ou tous les 6 ans													
Inspecter les courroies d'entraînement	•	•	•	•	•	•	•	•	•	•	•	•	•	•
Inspecter le régime de ralenti									•					
Remplacer le liquide de refroidissement moteur	A 200 000 km ou au bout de 10 ans, puis tous les 100 000 km ou tous les 5 ans													
Remplacer le liquide de boîte de vitesse	MT (Boîte de vitesses manuelle)				•				•					•
	CVT			•			•			•			•	

\*1 : Méthode sensorielle

Régler les soupapes lors de l'entretien des 120 000 km si elles sont bruyantes.

\*2 : Se reporter à la page 686 pour obtenir les informations de remplacement dans le cas de conditions d'utilisation difficiles.

\*3 : Modèles avec moteur 1,0 l

Entretien à effectuer en fonction de la distance ou du temps indiqué, selon première échéance.	km X 1 000	15	30	45	60	75	90	105	120	135	150	165	180	195
	mois	12	24	36	48	60	72	84	96	108	120	132	144	156
Inspecter les freins avant et arrière		•	•	•	•	•	•	•	•	•	•	•	•	•
Remplacer le liquide de frein		Tous les 3 ans												
Remplacer le filtre à poussière et à pollen		•	•	•	•	•	•	•	•	•	•	•	•	•
Vérifier l'alignement des phares		•	•	•	•	•	•	•	•	•	•	•	•	•
Essai sur route (bruit, stabilité, fonctionnement du tableau de bord)		•	•	•	•	•	•	•	•	•	•	•	•	•
Tourner les pneumatiques (vérifier leur pression et leur état au moins une fois par mois)		•	•	•	•	•	•	•	•	•	•	•	•	•
<b>Inspecter visuellement les éléments suivants :</b>														
Embouts de biellette de direction, boîtier de direction et caches														
Composants de la suspension														
Cache-poussière de l'arbre d'entraînement														
Flexibles et conduites de frein (ABS compris)		•	•	•	•	•	•	•	•	•	•	•	•	•
Niveau et état de tous les liquides														
Système d'échappement														
Conduites et raccords d'alimentation en carburant														



**Sauf modèles destinés à l'Europe, à l'Ukraine et à l'Afrique du Sud**

Si le véhicule est utilisé dans des conditions difficiles, les périodicités pour conditions difficiles du programme de maintenance doivent être appliquées aux éléments suivants.

Eléments	Condition
Liquide de transmission	B, D

►► Programme de maintenance\*

**Sauf modèles destinés à l'Europe, à l'Ukraine et à l'Afrique du Sud**

Les conditions de conduite sont considérées comme difficiles dans les situations suivantes :

B. Température extrêmement élevée, supérieure à 35 °C.

D. Traction d'une remorque\*, barres de toit chargées ou route de montagne.

## Enregistrement de l'entretien (véhicules sans carnet d'entretien)

Demander au concessionnaire d'enregistrer toutes les opérations d'entretien nécessaires ci-dessous. Conserver les récépissés de toutes les interventions effectuées sur le véhicule.

Sauf modèles destinés à l'Europe, à l'Ukraine et à l'Afrique du Sud

	km ou mois	Date	Signature ou cachet
<b>20 000 km</b> (ou 12 mois)			
<b>40 000 km</b> (ou 24 mois)			
<b>60 000 km</b> (ou 36 mois)			
<b>80 000 km</b> (ou 48 mois)			
<b>100 000 km</b> (ou 60 mois)			
<b>120 000 km</b> (ou 72 mois)			
<b>140 000 km</b> (ou 84 mois)			
<b>160 000 km</b> (ou 96 mois)			
<b>180 000 km</b> (ou 108 mois)			
<b>200 000 km</b> (ou 120 mois)			

Modèles ukrainiens

	km ou mois	Date	Signature ou cachet
	<b>15 000 km</b> (ou 12 mois)		
	<b>30 000 km</b> (ou 24 mois)		
	<b>45 000 km</b> (ou 36 mois)		
	<b>60 000 km</b> (ou 48 mois)		
	<b>75 000 km</b> (ou 60 mois)		
	<b>90 000 km</b> (ou 72 mois)		
	<b>105 000 km</b> (ou 84 mois)		
	<b>120 000 km</b> (ou 96 mois)		
	<b>135 000 km</b> (ou 108 mois)		
	<b>150 000 km</b> (ou 120 mois)		
	<b>165 000 km</b> (ou 132 mois)		
	<b>180 000 km</b> (ou 144 mois)		
	<b>195 000 km</b> (ou 156 mois)		

## Éléments d'entretien sous le capot

Modèles avec moteur 1,0 l

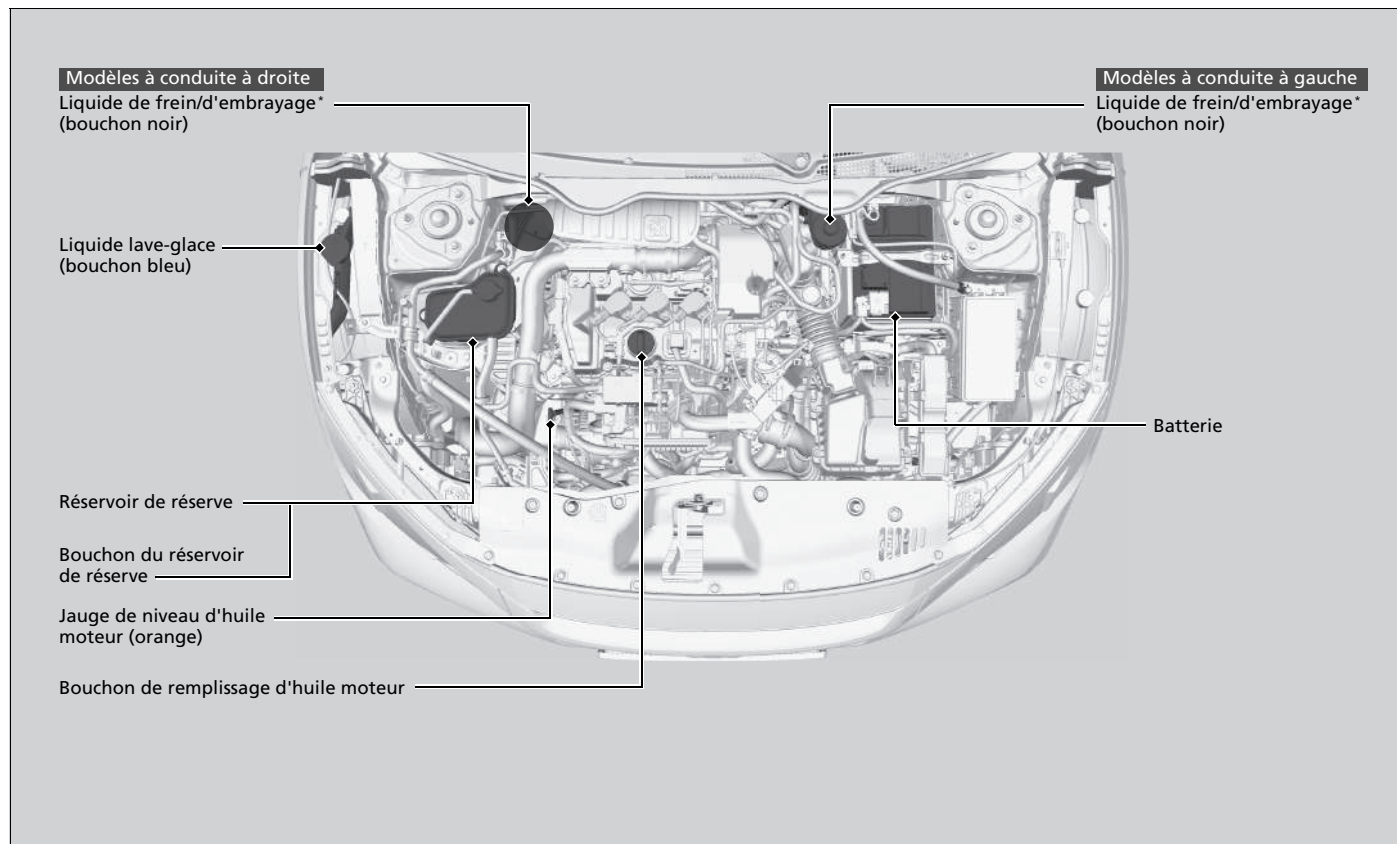

\* Non disponible sur tous les modèles

Modèles avec moteur 1,5 l

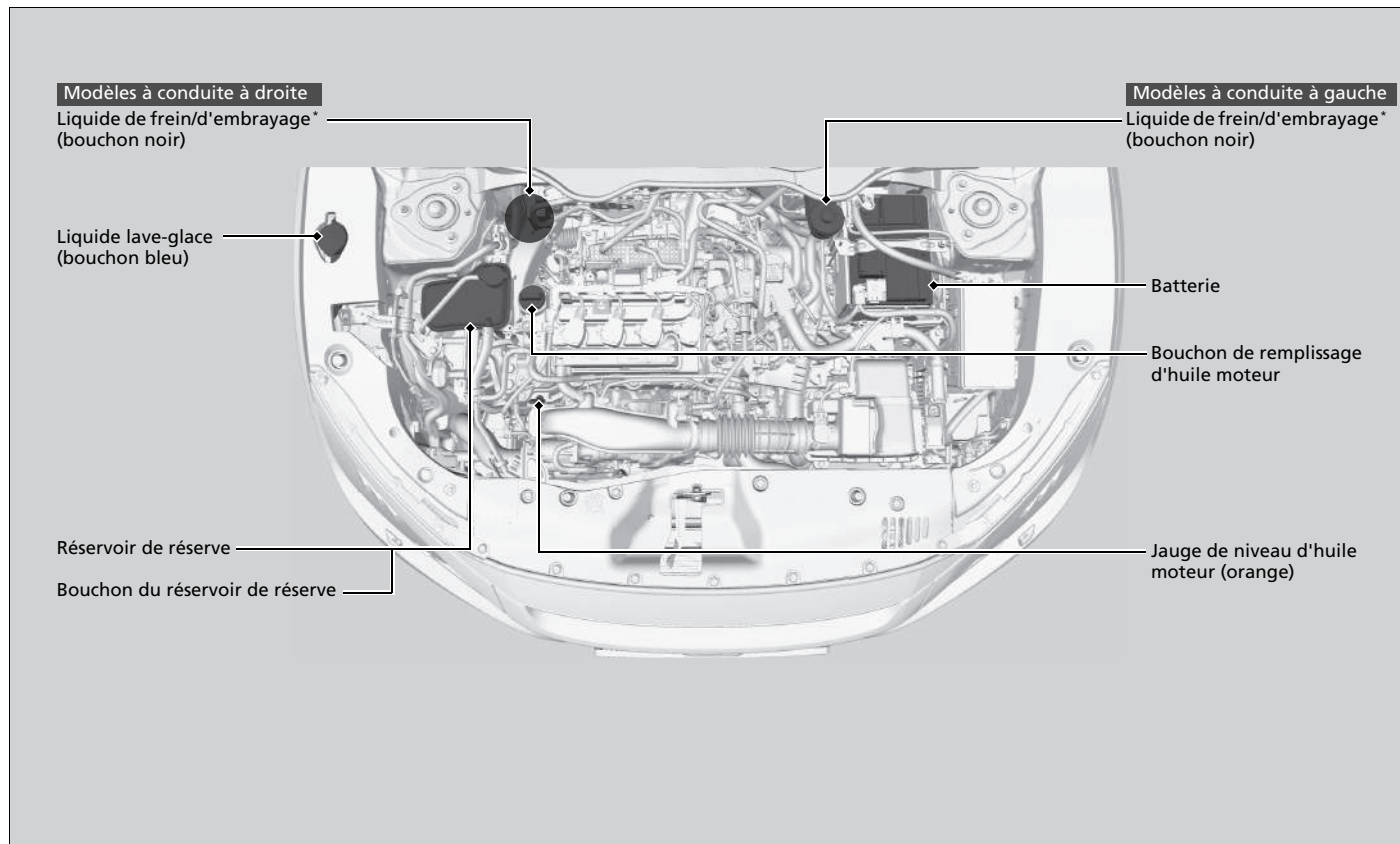

Modèles avec moteur 2,0 l

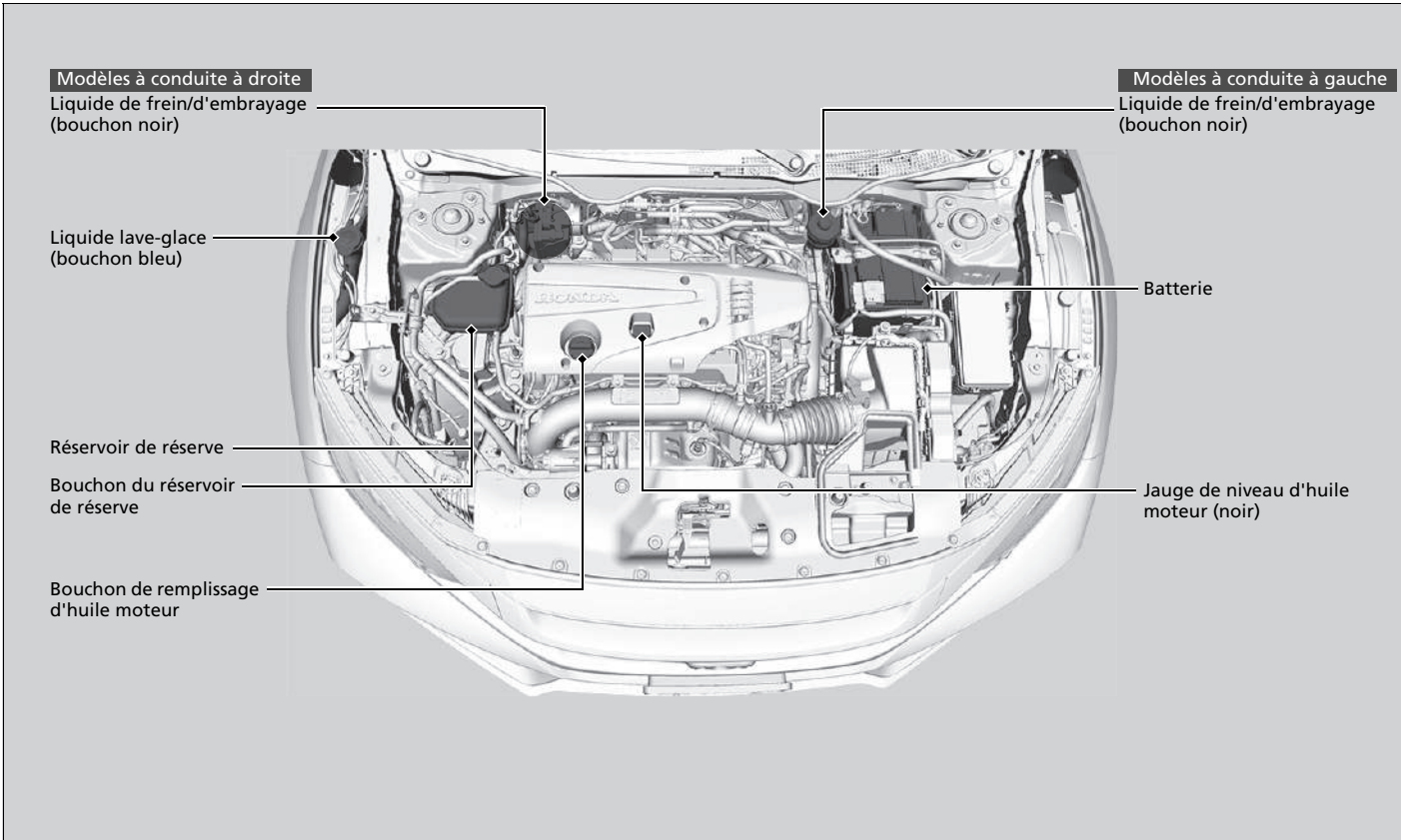

## Ouverture du capot

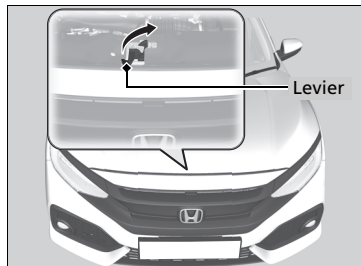
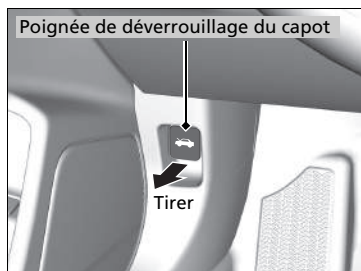

1. Stationner le véhicule sur une surface plane et serrer le frein de stationnement.
2. Tirer la poignée de déverrouillage du capot située sous l'angle extérieur inférieur du tableau de bord, côté conducteur.
  - Le capot s'entrouvre.
3. Tirer sur le levier de verrouillage du capot (situé au centre du capot sous le bord avant) et soulever le capot. Relâcher le levier après avoir soulevé légèrement le capot.

### ►► Ouverture du capot

#### **⚠ ATTENTION**

La béquille du capot peut devenir très chaude en raison de la chaleur du moteur.

Pour prévenir tout risque de brûlure, ne pas manipuler la partie métallique de la tige ; utiliser plutôt la poignée en mousse.

#### **REMARQUE**

Ne pas ouvrir le capot lorsque les essuie-glaces sont relevés. Le capot heurtera les essuie-glaces au risque d'endommager le capot et/ou les essuie-glaces.

Après avoir fermé le capot, vérifier qu'il est bien verrouillé.

Si le levier de verrouillage du capot est dur ou si le capot peut être ouvert sans soulever le levier, il est nécessaire de nettoyer et de lubrifier le mécanisme.

#### **Modèles avec arrêt automatique au ralenti**

Ne pas ouvrir le capot lorsque la fonction d'arrêt automatique au ralenti est activée.

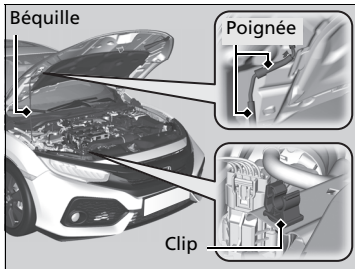

4. Saisir la béquille par la poignée et la dégager du clip. Engager la béquille dans le capot.

Pour fermer le capot, retirer la béquille, l'insérer dans le clip et abaisser doucement le capot. Lorsque le capot se trouve à environ 30 cm de hauteur, retirer la main et laisser tomber le capot.

#### ► Ouverture du capot

Modèles avec feu antibrouillard arrière

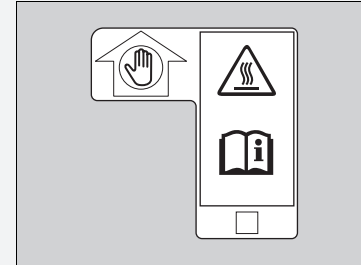

- Se saisir de la mousse.
- La béquille peut être très chaude.
- Se reporter au manuel d'utilisation.



## Huile moteur recommandée

Utiliser une huile moteur d'origine ou toute autre huile moteur vendue dans le commerce, dont la viscosité est adaptée à la température ambiante, comme illustré ci-après.

L'huile contribue largement aux performances et à la longévité du moteur. L'utilisation d'huile détériorée ou en quantité insuffisante risque d'endommager le moteur ou d'entraîner un dysfonctionnement de ce dernier.

Voir les marques sur le bouchon de remplissage d'huile moteur sur l'image suivante et sur le bouchon réel pour vérifier si le véhicule est équipé d'un filtre à particules essence\*.

➤ **Appoint d'huile moteur** P. 678

### » Huile moteur recommandée

Additifs d'huile moteur

#### Modèles avec filtre à particules essence

Il n'est pas possible d'utiliser des additifs d'huile moteur.

#### Modèles sans filtre à particules essence



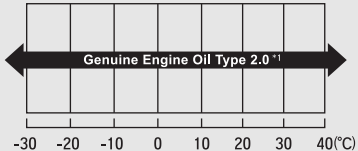
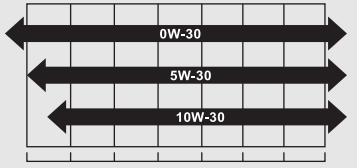

Votre véhicule ne nécessite pas d'additifs d'huile. Ces produits risquent d'affecter les performances et la durée de vie du moteur.

Modèles destinés à l'Europe et à l'Ukraine

Modèle	Marques sur le bouchon de remplissage d'huile moteur	Huile moteur d'origine	Huile moteur du commerce
Avec filtre à particules essence		<ul style="list-style-type: none"> <li>Type d'huile moteur d'origine Honda 2.0*1</li> </ul>  <p style="text-align: center;">Température ambiante</p>	<ul style="list-style-type: none"> <li>ACEA C2/C3</li> </ul>  <p style="text-align: center;">Température ambiante</p>

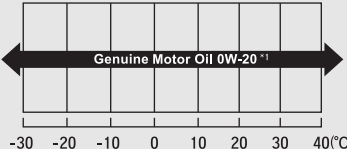
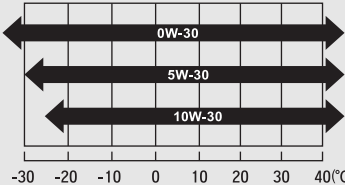
\*1 : Formulée pour améliorer l'économie de carburant.

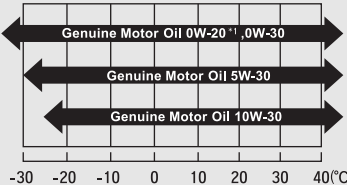
Sauf modèles destinés à l'Europe et à l'Ukraine

Modèle	Marques sur le bouchon de remplissage d'huile moteur	Huile moteur d'origine	Huile moteur du commerce
Avec filtre à particules essence		<ul style="list-style-type: none"> <li>• Huile moteur d'origine Honda</li> </ul>  <p style="text-align: center;">Température ambiante</p>	<ul style="list-style-type: none"> <li>• ACEA C2/C3</li> </ul>  <p style="text-align: center;">Température ambiante</p>
Sans filtre à particules essence		<ul style="list-style-type: none"> <li>• Huile moteur d'origine Honda</li> </ul>  <p style="text-align: center;">Température ambiante</p>	<ul style="list-style-type: none"> <li>• Huile économique de classe de service API SM ou supérieure</li> <li>• ACEA A5/B5</li> </ul>  <p style="text-align: center;">Température ambiante</p>

\*1 : Formulée pour améliorer l'économie de carburant.

## Contrôle du niveau d'huile

Il est recommandé de vérifier le niveau d'huile moteur à chaque plein.

Stationner le véhicule sur une surface plane.

Après avoir arrêté le moteur, patienter environ trois minutes avant de vérifier le niveau d'huile.

### ☒ Contrôle du niveau d'huile

Si le niveau d'huile se trouve près de ou sous le repère inférieur, ajouter de l'huile lentement en veillant à ne pas dépasser le repère supérieur.

La quantité d'huile consommée dépend de la façon dont le véhicule est conduit, et des conditions routières et climatiques. Le taux de consommation d'huile peut atteindre 1 litre pour 1 000 km.

La consommation peut être plus importante lorsque le moteur est neuf.

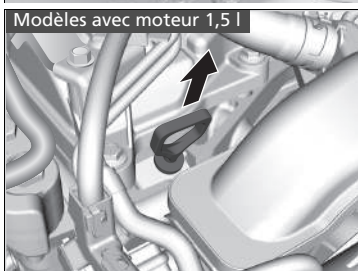
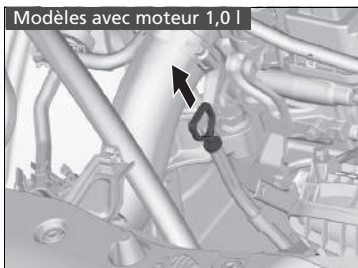

1. Retirer la jauge de niveau (orange ou noir).
2. Essuyer la jauge de niveau avec un chiffon propre ou un essuie-tout.
3. L'insérer de nouveau jusqu'au fond de l'orifice.

Modèles avec moteur 1,0 l

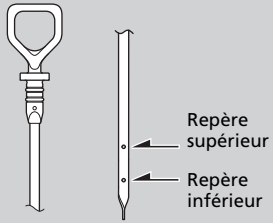

Modèles avec moteur 1,5 l

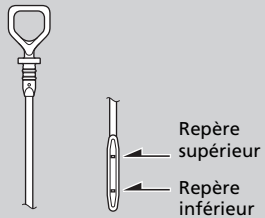

Modèles avec moteur 2,0 l

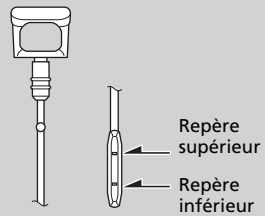

4. Retirer de nouveau la jauge et vérifier le niveau. Il doit se trouver entre les repères supérieur et inférieur. Faire l'appoint d'huile le cas échéant.

## Appoint d'huile moteur

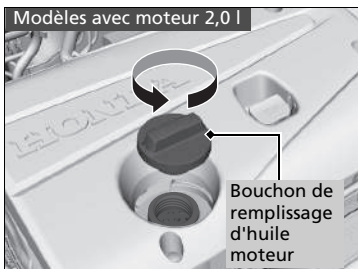
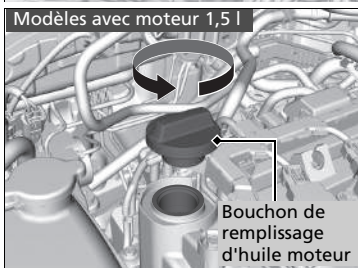
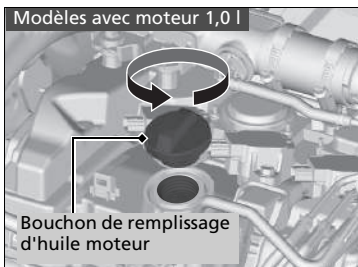

1. Dévisser et retirer le bouchon de remplissage d'huile moteur.
2. Ajouter de l'huile lentement.
3. Remettre en place le bouchon de remplissage d'huile moteur et le serrer fermement.
4. Attendre trois minutes et vérifier à nouveau le niveau d'huile moteur à l'aide de la jauge.

### » Appoint d'huile moteur

#### REMARQUE

Ne pas ajouter d'huile moteur au-delà du repère supérieur. Une quantité excessive d'huile moteur peut engendrer des fuites et une détérioration du moteur.

En cas d'écoulement d'huile, essayer immédiatement. L'huile répandue risque d'endommager les composants du compartiment moteur.

## Liquide de refroidissement moteur

**Liquide de refroidissement spécifié : antigel toutes saisons/liquide de refroidissement type 2 Honda**

Il s'agit d'un liquide de refroidissement pré-mélangé à 50 % antigel et 50 % eau. Ne pas ajouter d'antigel pur ni d'eau.

Il est recommandé de vérifier le niveau du liquide de refroidissement moteur à chaque plein. Vérifier le réservoir de réserve. Faire l'appoint de liquide de refroidissement moteur en conséquence.

🔧 Liquide de refroidissement moteur

### **⚠ ATTENTION**

**Si le bouchon du réservoir de réserve est retiré alors que le moteur est encore chaud, le liquide de refroidissement risque de gicler et de provoquer de graves brûlures.**

**Toujours laisser refroidir le moteur et le radiateur avant de retirer le bouchon du réservoir de réserve.**

Si des températures constamment en dessous de -30 °C sont attendues, revoir la concentration du mélange en liquide de refroidissement à la hausse. Consulter un concessionnaire Honda pour plus de détails au sujet du mélange approprié de liquide de refroidissement.

Si l'antigel/le liquide de refroidissement Honda n'est pas disponible, il est possible d'utiliser temporairement du liquide de refroidissement sans silicate d'une autre grande marque. Vérifier qu'il s'agit bien d'un liquide de refroidissement de qualité supérieure recommandé pour les moteurs en aluminium. L'utilisation continue d'un liquide de refroidissement d'une marque autre que Honda peut entraîner des problèmes de corrosion et par conséquent le dysfonctionnement ou la défaillance du circuit de refroidissement. Le circuit de refroidissement devra être rincé et rempli de nouveau avec de l'antigel/du liquide de refroidissement Honda dès que possible.

Ne pas ajouter d'inhibiteur de corrosion ou autres additifs dans le circuit de refroidissement du véhicule. Ils pourraient ne pas être compatibles avec le liquide de refroidissement ou les composants du moteur.



## Contrôle du liquide de refroidissement

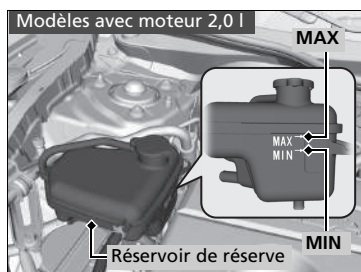
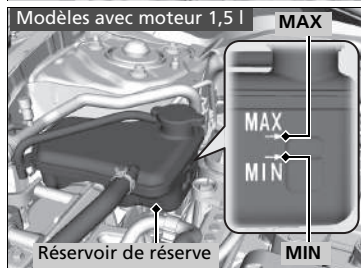
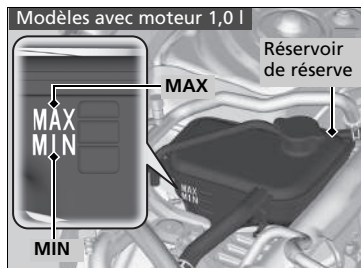

1. S'assurer que le moteur et le radiateur ont refroidi.
2. Vérifier la quantité du liquide de refroidissement dans le réservoir de réserve.
  - Si le niveau du liquide de refroidissement est inférieur au repère **MIN**, ajouter du liquide de refroidissement spécifié jusqu'au repère **MAX**.
3. Contrôler l'étanchéité du circuit de refroidissement.

## Appoint de liquide de refroidissement

Modèles avec moteur 1,0 l



Bouchon du réservoir de réserve

Modèles avec moteur 1,5 l



Bouchon du réservoir de réserve

Modèles avec moteur 2,0 l

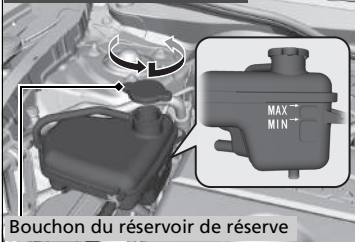

Bouchon du réservoir de réserve

1. S'assurer que le moteur et le radiateur ont refroidi.
2. Tourner le bouchon du réservoir de réserve d'1/8e de tour dans le sens inverse des aiguilles d'une montre et dissiper la pression du circuit de refroidissement.
3. Appuyer sur le bouchon du réservoir de réserve et le tourner dans le sens inverse des aiguilles d'une montre pour le déposer.
4. Verser du liquide de refroidissement dans le réservoir de réserve jusqu'à ce qu'il atteigne le repère **MAX**.
5. Reposer le bouchon du réservoir de réserve et le serrer fermement.

## Appoint de liquide de refroidissement

### REMARQUE

Verser le liquide lentement et soigneusement afin de ne pas en renverser. Nettoyer immédiatement tout écoulement, car cela peut endommager les composants situés dans le compartiment moteur.

## ■ Bouchon de réservoir de réserve de liquide de refroidissement moteur

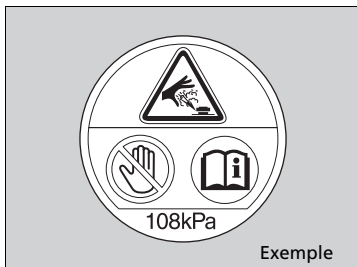

- Ne jamais ouvrir à chaud.
- Le liquide de refroidissement chaud provoque de graves brûlures.

### Sauf modèles avec moteur 2,0 l

- La soupape de décharge de pression s'ouvre à 108 kPa.

### Modèles avec moteur 2,0 l

- La soupape de décharge de pression s'ouvre à 127 kPa.

## Liquide de transmission

### Modèles à transmission à variation continue

#### Liquide de transmission à variation continue (CVT)

##### Liquide spécifié : liquide de transmission Honda HCF-2

Demander à un concessionnaire de vérifier le niveau de liquide et de le remplacer si nécessaire. Respecter les périodicités d'entretien fixées pour le changement du liquide de transmission à variation continue du véhicule.

➤ **Programme de maintenance**\* P. 659

Ne pas essayer de vérifier ou de changer soi-même les liquides de transmission à variation continue.

### Modèles avec boîte de vitesses manuelle

#### Liquide de transmission manuelle

##### Liquide spécifié : liquide de boîte de vitesses manuelle Honda (MTF)

Demander à un concessionnaire de vérifier le niveau de liquide et de le remplacer si nécessaire. Respecter les périodicités d'entretien fixées pour le changement du liquide de boîte de vitesses manuelle du véhicule.

➤ **Programme de maintenance**\* P. 659

Ne pas essayer de vérifier ou de changer soi-même les liquides de transmission manuelle.

#### ►► Liquide de transmission à variation continue (CVT)

##### REMARQUE

**Ne pas mélanger le liquide de transmission Honda HCF-2 avec d'autres liquides de transmission.**

L'utilisation d'un liquide de transmission autre que Honda HCF-2 peut affecter le fonctionnement et la durée de vie de la transmission du véhicule, et endommager cette dernière.

Tout dommage causé par l'utilisation d'un liquide de transmission non équivalent au liquide Honda HCF-2 n'est pas couvert par la garantie limitée véhicule neuf Honda.

#### ►► Liquide de transmission manuelle

##### REMARQUE

Si le liquide Honda MTF n'est pas disponible, il est possible d'utiliser temporairement de l'huile moteur SAE 0W-20 ou 5W-20 certifiée API.

La remplacer par du liquide MTF dès que possible. L'huile moteur ne contient pas les additifs requis pour la boîte de vitesses et son utilisation continue peut rendre le passage des vitesses difficile et endommager la boîte de vitesses.

\* Non disponible sur tous les modèles

## Liquide de frein/d'embrayage\*

**Liquide spécifié : liquide de frein DOT 3 ou DOT 4**

Utiliser le même liquide pour les freins et l'embrayage\*.

### » Liquide de frein/d'embrayage\*

#### REMARQUE

Le liquide de frein DOT 5 n'est pas compatible avec le système de freinage du véhicule et peut entraîner des dommages importants.

Il est recommandé d'utiliser un produit d'origine.

Si le niveau du liquide de freins est en dessous ou au niveau du repère **MIN**, faire contrôler l'étanchéité du système ou l'état des plaquettes de frein du véhicule dès que possible par un concessionnaire.

## Contrôle du liquide de frein

Sauf modèles avec moteur 2,0 l

Type à conduite à droite

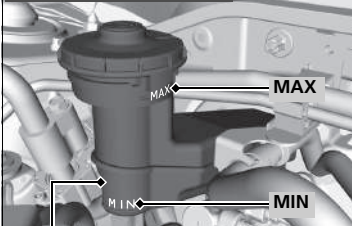

Réservoir de réserve du frein

Type à conduite à gauche

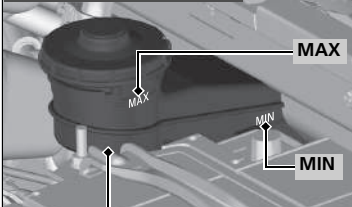

Réservoir de réserve du frein

Modèles avec moteur 2,0 l

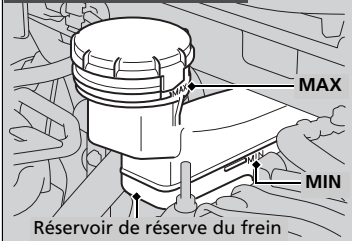

Réservoir de réserve du frein

Le niveau du liquide doit se situer entre les repères **MIN** et **MAX** indiqués sur le côté du réservoir.

**Modèles avec boîte de vitesses manuelle**

Le réservoir de réserve de liquide de frein est également utilisé pour le liquide d'embrayage du véhicule. Tant que le niveau de liquide de freins est maintenu comme indiqué ci-dessus, il n'est pas nécessaire de contrôler le niveau de liquide d'embrayage.

## Appoint de liquide lave-glace

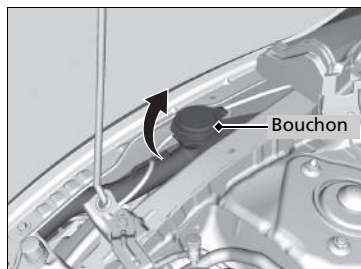

### Modèles avec lave-phares

Si le niveau de lave-glace est bas, un symbole s'affiche sur l'interface d'informations pour le conducteur.

### Modèles sans lave-phares

Ouvrir le bouchon et vérifier la quantité de liquide lave-glace.

Si le niveau est bas, remplir le réservoir de lave-glace.

Verser soigneusement le liquide lave-glace. Ne pas remplir excessivement le réservoir.

## Filtre à carburant

Remplacer le filtre à carburant selon les périodicités recommandées dans le programme de maintenance.

### Modèles ukrainiens et sud-africains

Il est recommandé de remplacer le filtre à carburant tous les 45 000 km ou tous les 3 ans, si l'on suspecte une contamination du carburant utilisé. Dans un environnement poussiéreux, le filtre peut se colmater plus rapidement.

### Sauf modèles destinés à l'Europe et à l'Afrique du Sud

Il est recommandé de remplacer le filtre à carburant tous les 40 000 km ou tous les 2 ans, si l'on suspecte une contamination du carburant utilisé. Dans un environnement poussiéreux, le filtre peut se colmater plus rapidement.

Faire remplacer le filtre à carburant par un technicien qualifié. Le carburant contenu dans le circuit peut gicler et représenter un danger si tous les raccords des conduites d'alimentation en carburant ne sont pas manipulés correctement.

## ►► Appoint de liquide lave-glace

### REMARQUE

Ne pas ajouter d'antigel ou de mélange vinaigre/eau dans le réservoir de lave-glace.

L'antigel peut endommager la peinture du véhicule. Un mélange vinaigre/eau peut endommager la pompe du lave-glace.

Utiliser uniquement du liquide lave-glace disponible dans le commerce.

Éviter une utilisation prolongée d'eau calcaire pour éviter la formation et l'accumulation de tartre.

## ►► Filtre à carburant

### Modèles avec système de rappel d'entretien

Le filtre à carburant doit être remplacé conformément aux indications de rappel d'entretien.

## Ampoules de phare

En cas de remplacement, utiliser les ampoules suivantes.

Feu de route :	60 W (HB3 pour type ampoule halogène)*
Feu de route :	Type LED*
Feu de croisement :	55 W (H11 pour ampoule de type halogène)*
Feu de croisement :	Type LED*

### Feu de route

#### Modèles avec phares halogène

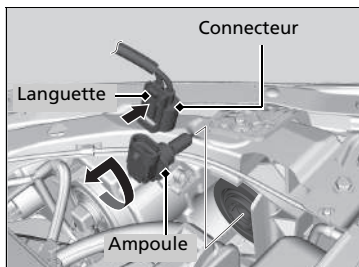

1. Pousser la languette pour déposer le connecteur.
2. Tourner l'ampoule à remplacer dans le sens anti-horaire pour la déposer.
3. Insérer une ampoule neuve dans l'ensemble phare et la tourner dans le sens horaire.
4. Insérer le connecteur dans la douille de l'ampoule.

#### ⌘ Ampoules de phare

##### REMARQUE

Les ampoules halogènes deviennent très chaudes lorsqu'elles sont allumées.

La présence d'huile, de sueur ou de rayures sur le verre peut provoquer une surchauffe et l'éclatement de l'ampoule.

Le réglage du faisceau des phares s'effectue en usine et ne nécessite pas d'ajustement supplémentaire. Toutefois, en cas de transport fréquent de charges lourdes dans le compartiment à bagages ou de traction d'une remorque\*, faire régler le faisceau des phares par un concessionnaire ou par un technicien qualifié.

Lors du remplacement d'une ampoule halogène, la tenir par le culot et éviter de toucher le verre ou de le heurter contre des objets solides. Si le verre entre en contact avec la peau, le nettoyer à l'aide d'un chiffon propre imbibé d'alcool à brûler.

##### Modèles avec phares LED

Les phares sont de type à LED. Demander à un concessionnaire Honda habilité d'inspecter et de remplacer l'ensemble de feu.

\* Non disponible sur tous les modèles



## ■ Feux de croisement

Modèles avec phares halogène

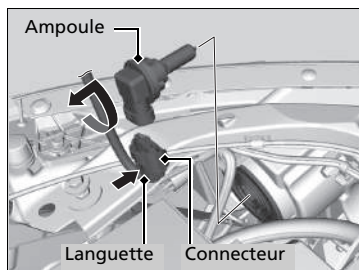

1. Pousser la languette pour déposer le connecteur.
2. Tourner l'ampoule à remplacer dans le sens anti-horaire pour la déposer.
3. Insérer une ampoule neuve dans l'ensemble phare et la tourner dans le sens horaire.
4. Insérer le connecteur dans la douille de l'ampoule.

## Ampoules de feu antibrouillard avant\*

### Modèles avec feux antibrouillard halogènes

En cas de remplacement, utiliser les ampoules suivantes.

#### Feu antibrouillard : 35 W (H8 pour ampoule halogène)\*

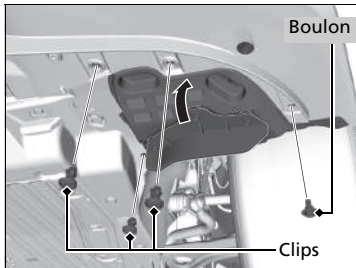

#### Sauf modèles avec moteur 2,0 l

1. Déposer les clips à l'aide d'un tournevis à lame plate, déposer la vis et soulever le couvercle inférieur.

### ►► Ampoules de feu antibrouillard avant\*

#### REMARQUE

Les ampoules halogènes deviennent très chaudes lorsqu'elles sont allumées. La présence d'huile, de sueur ou de rayures sur le verre peut provoquer une surchauffe et l'éclatement de l'ampoule.

Lors du remplacement d'une ampoule halogène, la tenir par le culot en plastique et éviter de toucher le verre ou de le heurter contre des objets durs. Si le verre entre en contact avec la peau, le nettoyer à l'aide d'un chiffon propre imbibé d'alcool à brûler.

#### Modèles avec feux antibrouillard à LED

Les feux antibrouillard sont de type à LED. Demander à un concessionnaire Honda habilité d'inspecter et de remplacer l'ensemble de feu.

\* Non disponible sur tous les modèles

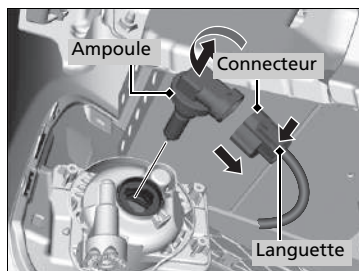
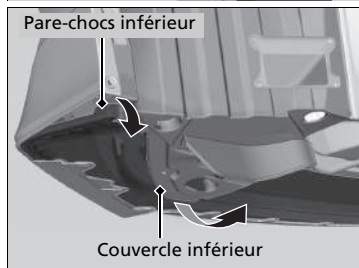
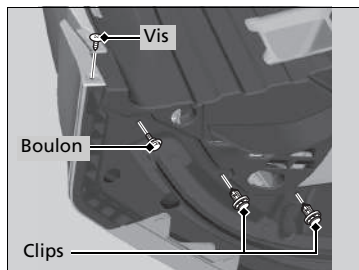

**Modèles avec moteur 2,0 l**

1. Déposer les clips à l'aide d'un tournevis à lame plate, déposer la vis et le boulon et tirer le couvercle inférieur et le pare-chocs inférieur vers le bas.

**Tous les modèles**

2. Pousser la languette pour déposer le connecteur.
3. Tourner l'ampoule à remplacer dans le sens anti-horaire pour la déposer.
4. Insérer une ampoule neuve dans l'ensemble feu antibrouillard et la tourner dans le sens horaire.
5. Insérer le connecteur dans la douille de l'ampoule.

**► Ampoules de feu antibrouillard avant\***

Insérer un tournevis à lame plate, puis soulever et déposer l'axe central pour retirer l'agrafe.

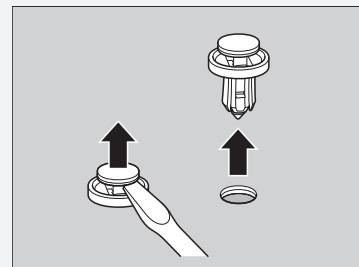

Engager le clip avec l'axe central sorti et le repousser à fond.

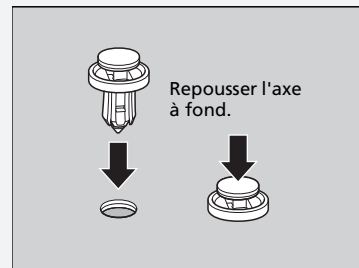

## Ampoules de clignotants avant

### Modèles avec phares halogène

En cas de remplacement, utiliser les ampoules suivantes.

### Ampoules de clignotants avant : 21 W (orange)\*

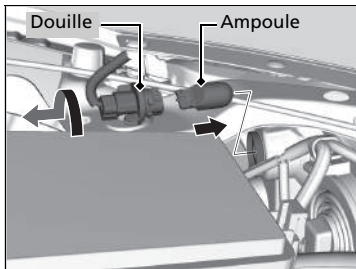

1. Tourner la douille dans le sens anti-horaire et la déposer.
2. Déposer l'ampoule à remplacer et insérer la neuve.

### ►► Ampoules de clignotants avant

#### Modèles avec phares LED

Les clignotants avant sont de type à LED. Demander à un concessionnaire Honda habilité d'inspecter et de remplacer l'ensemble de feu.

\* Non disponible sur tous les modèles

## Ampoules de feux de gabarit latéraux\*

En cas de remplacement, utiliser les ampoules suivantes.

**Feu de gabarit latéral : 5 W (orange)**

Sauf modèles avec moteur 2,0 l

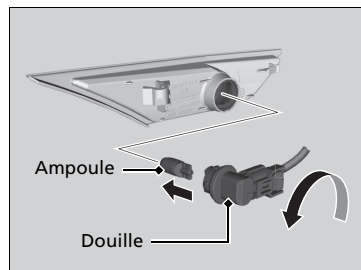
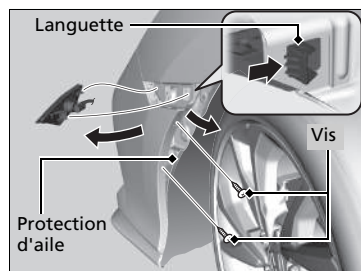

1. Déposer les vis et tirer le garde-boue intérieur vers l'arrière.
2. Pousser la languette pour déposer l'ensemble optique.
3. Tourner la douille dans le sens anti-horaire pour la retirer, puis retirer l'ampoule à remplacer.
4. Insérer une ampoule neuve.

Modèles avec moteur 2,0 l

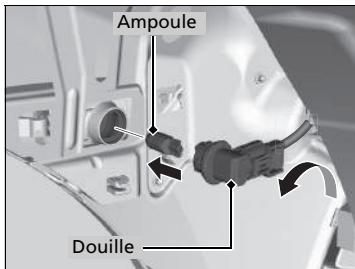
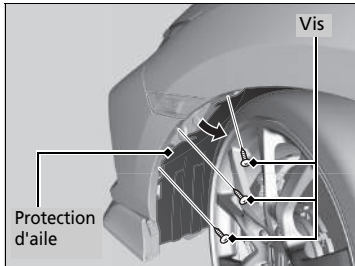

1. Tourner le volant en butée dans le sens opposé au feu à remplacer.  
Côté droit : Tourner le volant dans le sens anti-horaire.  
Côté gauche : Tourner le volant dans le sens horaire.
2. Déposer les vis et tirer le garde-boue intérieur vers l'arrière.
3. Tourner la douille dans le sens anti-horaire pour la retirer, puis retirer l'ampoule à remplacer.
4. Insérer une ampoule neuve.

## Feux de position/jour

---

Les feux de jour/de position sont de type à LED. Demander à un concessionnaire Honda habilité d'inspecter et de remplacer l'ensemble de feu.

## Témoins de clignotants latéraux/feux de détresse

---

Type de rétroviseur

**Clignotants latéraux/feux de détresse Type LED**

Les clignotants latéraux sont de type à LED. Demander à un concessionnaire Honda habilité d'inspecter et de remplacer l'ensemble de feu.

Type de garde-boue

**Clignotants latéraux/feux de détresse 5 W (orange)**

Les ampoules des clignotants latéraux et des feux de gabarit latéraux avant sont identiques.

➤ **Ampoules de feux de gabarit latéraux\*** P. 692

## Ampoules de feux stop, clignotants arrière et feux de recul

En cas de remplacement, utiliser les ampoules suivantes.

**Feu stop : 21 W**  
**Clignotant arrière : 21 W (orange)**  
**Feu de recul : 16 W**

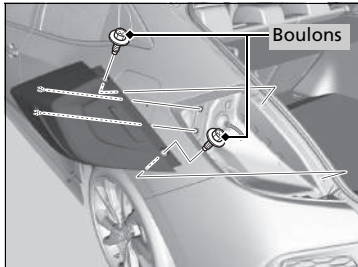

1. Déposer les boulons à l'aide d'un tournevis ou d'une douille cruciforme.
2. Dégager l'ensemble de feux du montant arrière.

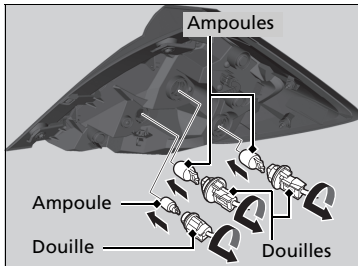

3. Tourner la douille dans le sens anti-horaire et la déposer.
4. Déposer l'ampoule à remplacer et insérer la neuve.
5. Faire glisser l'ensemble de feux sur le guide situé sur la carrosserie.
6. Aligner les goupilles avec les passe-câbles de la carrosserie, puis exercer une pression jusqu'à ce qu'elles soient complètement enfoncées.



## Feux arrière et antibrouillard arrière\*

---

Les feux arrière et les feux antibrouillard arrière sont de type à LED. Demander à un concessionnaire Honda habilité d'inspecter et de remplacer l'ensemble de feu.

## Feux arrière

---

Les feux arrière sont de type à LED. Demander à un concessionnaire Honda habilité d'inspecter et de remplacer l'ensemble de feu.

## Eclairage de plaque d'immatriculation arrière

---

L'éclairage de plaque d'immatriculation arrière est de type à LED. Demander à un concessionnaire Honda habilité d'inspecter et de remplacer l'ensemble de feu.

## Troisième feu stop

---

Le troisième feu stop est de type à LED. Demander à un concessionnaire Honda habilité d'inspecter et de remplacer l'ensemble de feu.

## Autres ampoules

### Ampoules de lecteur de carte

Modèles avec commutateur de toit ouvrant ou éclairage ambiant

En cas de remplacement, utiliser les ampoules suivantes.

**Lecteur de carte : 8 W**

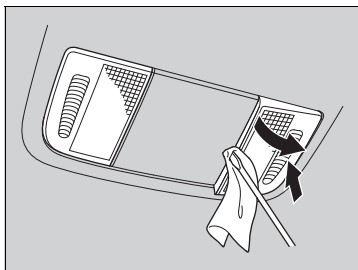

1. Appuyer sur le verre du côté opposé à celui que vous remplacez.
2. Faire levier sur le bord du cache à l'aide d'un tournevis à lame plate pour déposer le cache.
  - Entourer le tournevis à lame plate d'un chiffon pour éviter les rayures.

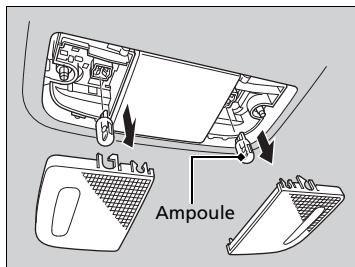

3. Déposer l'ampoule à remplacer et insérer la neuve.

Modèles sans commutateur de toit ouvrant ou éclairage ambiant

En cas de remplacement, utiliser les ampoules suivantes.

**Lecteur de carte : 8 W**



1. Appuyer sur le verre du côté opposé à celui que vous remplacez.
2. Faire levier entre les verres à l'aide d'un tournevis à tête plate pour déposer le cache.
  - Entourer le tournevis à lame plate d'un chiffon pour éviter les rayures.

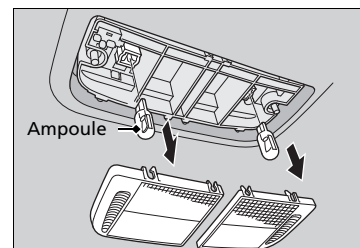

3. Déposer l'ampoule à remplacer et insérer la neuve.

### Ampoule de plafonnier

En cas de remplacement, utiliser l'ampoule suivante.

**Ampoule de plafonnier : 8 W**

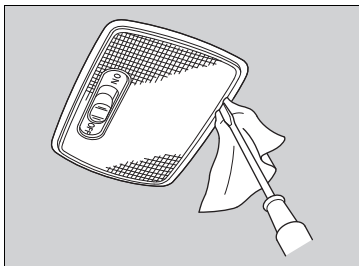

1. Faire levier sur le bord du cache à l'aide d'un tournevis à lame plate pour déposer le cache.  
► Entourer le tournevis à lame plate d'un chiffon pour éviter les rayures.

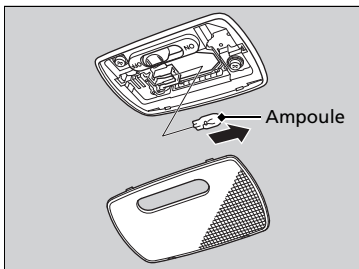

2. Déposer l'ampoule à remplacer et insérer la neuve.

### Ampoules d'éclairage du miroir de courtoisie\*

En cas de remplacement, utiliser les ampoules suivantes.

**Ampoule du miroir de courtoisie : 2 W**

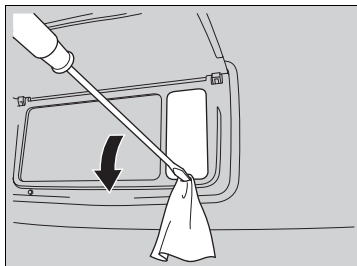

1. Faire levier sur le bord du cache à l'aide d'un tournevis à lame plate pour déposer le cache.  
► Entourer le tournevis à lame plate d'un chiffon pour éviter les rayures.

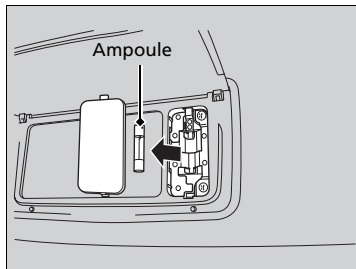

2. Déposer l'ampoule à remplacer et insérer la neuve.

### Ampoule d'éclairage de la boîte à gants\*

En cas de remplacement, utiliser l'ampoule suivante.

**Ampoule de la boîte à gants : 3,4 W**

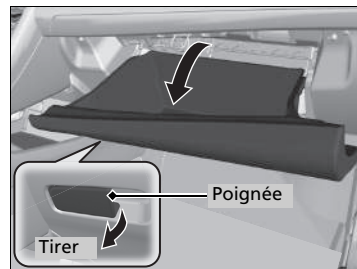

1. Ouvrir la boîte à gants.

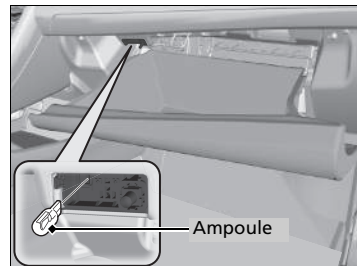

2. Déposer l'ampoule à remplacer et insérer la neuve.

## Ampoule d'éclairage du compartiment à bagages

En cas de remplacement, utiliser l'ampoule suivante.

**Ampoule du compartiment à bagages : 5 W**

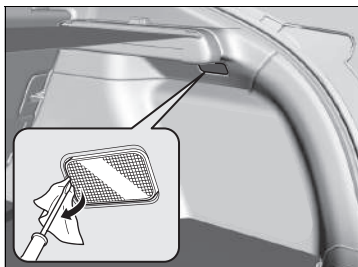

1. Faire levier sur le bord du cache à l'aide d'un tournevis à lame plate pour déposer le cache.
  - Entourer le tournevis à lame plate d'un chiffon pour éviter les rayures.

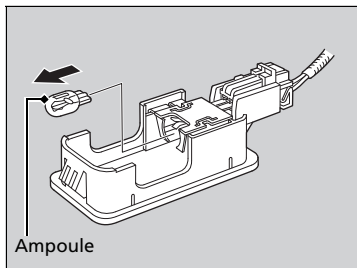

2. Déposer l'ampoule à remplacer et insérer la neuve.

## Contrôle des balais d'essuie-glace

Si le caoutchouc du balai d'essuie-glace est détérioré, il laisse des traînées et les surfaces dures du balai risquent de rayer le verre du pare-brise.

## Remplacement du caoutchouc du balai d'essuie-glace avant

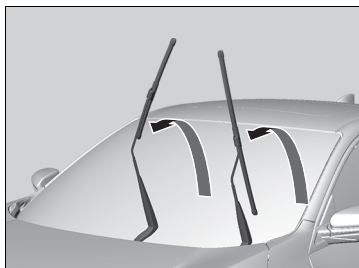
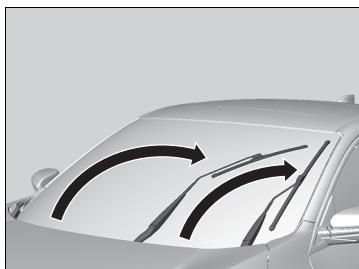

1. Mettre le contacteur d'allumage sur la position ANTIVOL **0**\*1.
2. Tout en maintenant la commande d'essuie-glace sur **MIST**, mettre le contacteur d'allumage sur MARCHE **II**\*1, puis sur ANTIVOL **0**\*1.
  - ▶ Les deux bras d'essuie-glace sont réglés sur la position d'entretien, comme indiqué sur l'image.
3. Relever les deux bras d'essuie-glace.

### ➤ Remplacement du caoutchouc du balai d'essuie-glace avant

#### REMARQUE

Ne pas faire tomber le bras d'essuie-glace sur le pare-brise : cela pourrait endommager le bras d'essuie-glace et/ou le pare-brise.

\*1 : Les modèles équipés du système d'accès sans clé ont une touche **ENGINE START/STOP** au lieu d'un contacteur d'allumage.

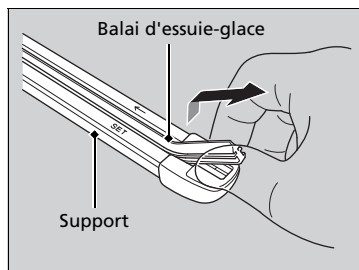
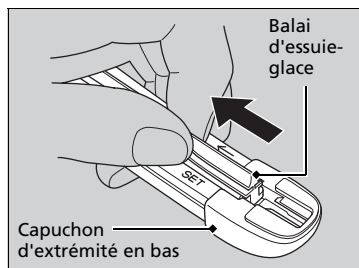
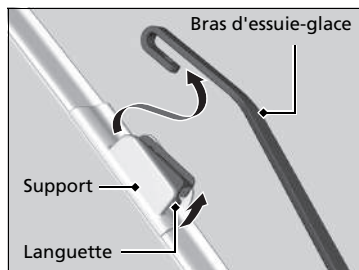

4. Enfoncer la languette, la maintenir dans cette position et retirer le support du bras d'essuie-glace en le faisant glisser.
5. Tirer l'extrémité du balai d'essuie-glace dans le sens de la flèche sur l'image jusqu'à ce qu'il soit sorti du chapeau d'extrémité du support.
6. Tirer le balai d'essuie-glace dans le sens opposé pour le faire coulisser hors du support.

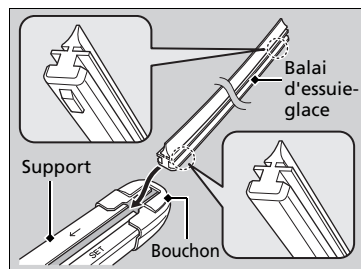

7. Insérer le côté plat du nouveau balai d'essuie-glace sur la partie inférieure du support. Insérer le balai sur toute la longueur.
8. Installer l'extrémité du balai d'essuie-glace dans le capuchon.
9. Faire glisser le support sur le bras d'essuie-glace jusqu'à ce qu'il se verrouille.
10. Abaisser les deux bras d'essuie-glace.
11. Mettre le contacteur d'allumage en position MARCHE \*1 et maintenir la commande d'essuie-glace sur **MIST** jusqu'à ce que les deux bras d'essuie-glace reviennent en position normale.

\*1 : Les modèles équipés du système d'accès sans clé ont une touche **ENGINE START/STOP** au lieu d'un contacteur d'allumage.

## Remplacement du caoutchouc du balai d'essuie-glace arrière\*

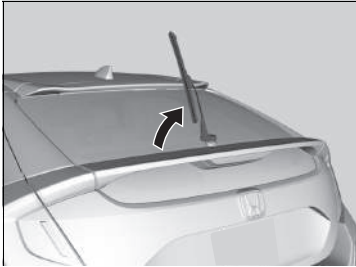

1. Relever le bras d'essuie-glace.

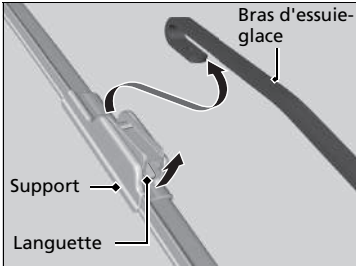

2. Enfoncer la languette, la maintenir dans cette position et retirer le support du bras d'essuie-glace en le faisant glisser.

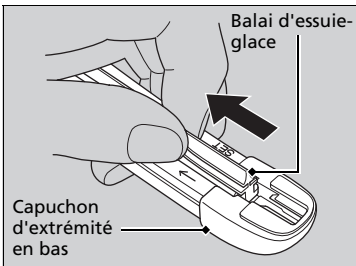

3. Tirer l'extrémité du balai d'essuie-glace dans le sens de la flèche sur l'image jusqu'à ce qu'il soit sorti du chapeau d'extrémité du support.

### Remplacement du caoutchouc du balai d'essuie-glace arrière\*

#### REMARQUE

Eviter de relâcher brusquement le bras d'essuie-glace ; cela risque de détériorer la vitre arrière.

\* Non disponible sur tous les modèles



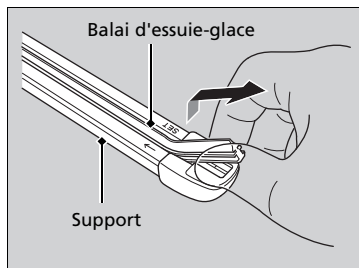

4. Tirer le balai d'essuie-glace dans le sens opposé pour le faire coulisser hors du support.

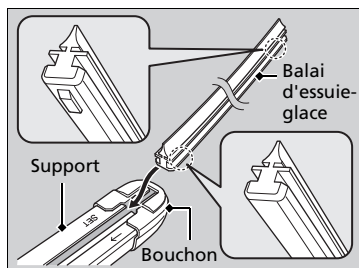

5. Insérer le côté plat du nouveau balai d'essuie-glace sur la partie inférieure du support. Insérer le balai sur toute la longueur.
6. Installer l'extrémité du balai d'essuie-glace dans le capuchon.
7. Faire glisser le support sur le bras d'essuie-glace jusqu'à ce qu'il se verrouille.
8. Abaisser le bras d'essuie-glace.

## Contrôle des pneumatiques

Pour une utilisation en toute sécurité du véhicule, les pneumatiques doivent être du type et de la taille appropriés, en bon état avec une bande de roulement adéquate, et correctement gonflés.

### ■ Consignes de gonflage

Des pneumatiques correctement gonflés offrent une tenue de route, une durée de vie de la bande de roulement et un confort optimum. Se reporter à l'étiquette du montant de porte côté conducteur pour connaître la pression spécifiée.

Des pneumatiques sous-gonflés s'usent de manière irrégulière, affectent négativement la tenue de route et la consommation de carburant, et sont plus enclins à la surchauffe.

Des pneus surgonflés affectent le confort de conduite, sont plus sensibles aux dangers de la route et s'usent de manière irrégulière.

Avant chaque utilisation journalière du véhicule, examiner tous les pneumatiques. Si l'un des pneumatiques semble plus plat que les autres, vérifier la pression de gonflage avec un manomètre.

Au moins une fois par mois ou avant chaque long trajet, utiliser un manomètre pour mesurer la pression de gonflage de tous les pneumatiques, y compris la roue de secours\*. Même des pneus en bon état peuvent perdre entre 10–20 kPa (0,1–0,2 kgf/cm<sup>2</sup>) par mois.

### ■ Consignes d'inspection

A chaque contrôle de la pression de gonflage, inspecter également les pneumatiques et les tiges de valve.

Rechercher la présence de :

- Bosses ou hernies sur le flanc ou la bande de roulement des pneumatiques. Remplacer le pneumatique s'il présente des entailles, fentes ou craquelures sur son flanc. Le remplacer si du textile ou des câbles apparaissent.
- Corps étrangers et fuites d'air qu'il conviendra d'éliminer.
- Usure irrégulière de la bande de roulement. Faire vérifier l'alignement des roues par un concessionnaire.
- Usure excessive de la bande de roulement.  
➤ **Indicateurs d'usure** P. 706
- Craquelures ou autres dommages autour de la tige de valve.

\* Non disponible sur tous les modèles

### ☒ Contrôle des pneumatiques

## ⚠ ATTENTION

**Conduire avec des pneumatiques excessivement usés ou incorrectement gonflés peut provoquer un accident pouvant entraîner des blessures graves voire mortelles.**

**Suivre toutes les instructions contenues dans ce manuel d'utilisation concernant le gonflage et l'entretien des pneumatiques.**

Mesurer la pression de gonflage à froid. Cela signifie que le véhicule est garé depuis trois heures au moins ou qu'il a parcouru moins de 1,6 km. Le cas échéant, ajouter ou libérer de l'air jusqu'à obtenir la pression spécifiée.

Si la pression des pneus est contrôlée à chaud, elle peut être de 30–40 kPa (0,3–0,4 kgf/cm<sup>2</sup>) supérieure à celle d'un contrôle effectué à froid.

Le système d'avertissement de perte de pression doit être étalonné après chaque réglage de pression des pneus.

➤ **Système d'alerte de dégonflage** P. 599

Faire vérifier les pneumatiques par un concessionnaire en cas de vibration constante en cours de conduite. Les pneumatiques neufs et tout pneumatique qui a été déposé et reposé doivent être correctement équilibrés.

## Indicateurs d'usure

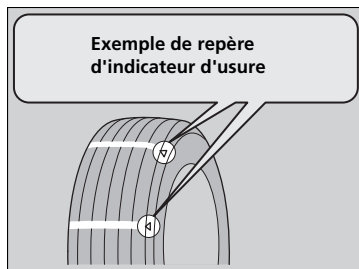

L'indicateur d'usure dans la rainure est enfoncé de 1,6 mm par rapport à la surface du pneumatique. Si l'usure de la bande de roulement est telle que l'indicateur se voit, remplacer le pneumatique. **Des pneumatiques usés présentent une adhérence réduite sur routes mouillées.**

## Durée de service des pneumatiques

La durée de service des pneumatiques dépend de nombreux facteurs : habitudes de conduite, état des routes, charge du véhicule, pression de gonflage, historique d'entretien, vitesse et conditions environnementales (même lorsque les pneumatiques ne roulent pas).

En plus des inspections périodiques et du contrôle de pression de gonflage, il est recommandé d'effectuer une inspection annuelle lorsque les pneumatiques ont plus de cinq ans. Tous les pneumatiques, roue de secours\* incluse, doivent être remplacés après une durée de service de 10 ans à partir de la date de fabrication, quels que soient leur état et leur degré d'usure.

### ►► Contrôle des pneumatiques

#### Modèles avec moteur 2,0 l

##### Conduite à haute vitesse

Nous recommandons de ne pas dépasser les limites de vitesse indiquées et de ne pas rouler plus vite que ce que permettent les conditions. En cas de conduite à des vitesses élevées (plus de 220 km/h), régler la pression des pneus à froid comme indiqué ci-dessous afin d'éviter toute accumulation excessive de chaleur et toute défaillance soudaine du pneu.

#### Taille des pneus 245/30ZR20 90Y

Nombre de passagers	Pression
1	Avant : 280 kPa (2,8 bar)
2	Arrière : 230 kPa (2,3 bar)
3	Avant : 290 kPa (2,9 bar)
4	Arrière : 250 kPa (2,5 bar)

## Remplacement des pneumatiques

Remplacer les pneus par des pneumatiques radiaux de même taille, capacité de charge, indice de vitesse et indice de pression des pneus maximale à froid (comme indiqué sur le flanc du pneumatique). L'utilisation de pneumatiques de taille et de conception différentes peut altérer le fonctionnement de certains systèmes du véhicule, tels que l'ABS et le contrôle électronique de trajectoire (VSA).

Il est recommandé de remplacer les quatre pneumatiques en même temps. Si cela n'est pas possible, remplacer les pneumatiques avant et les pneumatiques arrière par paire.

S'assurer que les spécifications des jantes correspondent aux spécifications des jantes d'origine.

### Remplacement des pneumatiques

#### **ATTENTION**

**Le montage de pneumatiques inappropriés sur le véhicule peut affecter sa tenue de route et sa stabilité. Ceci peut provoquer un accident pouvant entraîner des blessures graves voire mortelles.**

**Toujours utiliser des pneus du type et de la taille recommandés sur l'étiquette apposée sur le véhicule.**

## Permutation des pneus

La permutation des pneumatiques conformément au programme de maintenance permet une usure plus régulière et augmente leur durée de vie.

### ■ Pneumatiques sans repères de sens de rotation

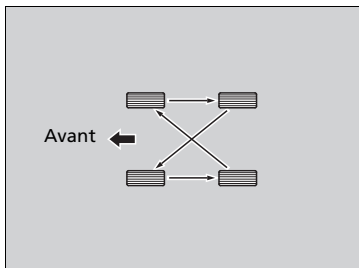

Permuter les pneumatiques comme indiqué ici.

### ■ Pneumatiques avec repères de sens de rotation

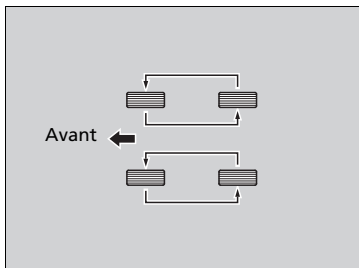

Permuter les pneumatiques comme indiqué ici.

### ►► Permutation des pneus

Les pneumatiques à sculptures directionnelles peuvent être permutés uniquement entre l'avant et l'arrière (pas d'un côté à l'autre).

Les pneumatiques directionnels doivent être montés avec le repère de sens de rotation orienté vers l'avant, comme indiqué ci-dessous.

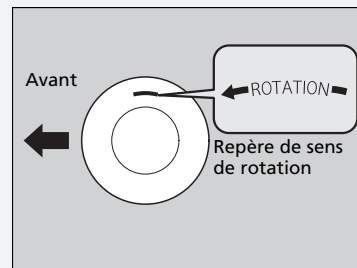

Lorsque les pneumatiques sont permutés, penser à vérifier leur pression de gonflage.

Le système d'avertissement de perte de pression doit être étalonné après chaque permutation des pneus.

► **Système d'alerte de dégonflage** P. 599

## Equipements pour la neige

Si les routes sont enneigées ou verglacées, monter des pneumatiques hiver ou des chaînes, ralentir et maintenir une distance suffisante entre les véhicules.

Tourner le volant ou actionner les freins avec précaution pour éviter de dérapier.

Utiliser des chaînes, des pneumatiques hiver ou des pneumatiques toutes saisons en fonction des besoins ou conformément à la législation.

Lors de la pose, se reporter aux points suivants.

Pour les pneumatiques hiver :

- Choisir des pneumatiques de taille et de capacité de charge similaires aux pneumatiques d'origine.
- Poser les pneumatiques hiver sur les quatre roues.

Pour les chaînes :

- Consulter un concessionnaire avant l'achat de tout type de chaînes pour le véhicule.
- Les poser uniquement sur les pneumatiques avant.
- Le véhicule présentant un jeu limité entre le pneumatique et le passage de roue, il est fortement recommandé d'utiliser les chaînes indiquées ci-dessous :

Dimension du pneumatique d'origine*1	Type de chaîne
<b>215/55R16 93V</b>	<b>RUD-matic classic 48489</b>
<b>235/45R17 94W*2</b>	<b>(non disponible)</b>
<b>245/30ZR20 90Y*3</b>	<b>(non disponible)</b>
<b>235/40R18 95Y</b>	<b>SCC 0154705 pour voitures et camions</b>

\*1 : La dimension du pneu d'origine est spécifiée sur l'étiquette d'information relative aux pneumatiques située sur le montant de porte côté conducteur.

\*2 : Il est impossible de monter les chaînes sur ce pneu. Si l'utilisation de chaînes est requise, remplacer les pneus par des pneus 215/55R16 d'origine.

\*3 : Il est impossible de monter les chaînes sur ce pneu. Si l'utilisation de chaînes est requise, remplacer les pneus par des pneus 235/40R18 d'origine.

### ⊠ Equipements pour la neige

## ⚠ ATTENTION

L'utilisation de mauvaises chaînes ou une mauvaise installation des chaînes peut endommager les conduites de frein et provoquer un accident pouvant entraîner des blessures graves ou mortelles.

Suivre les instructions du présent manuel d'utilisation concernant le choix et l'utilisation des chaînes.

### REMARQUE

Les équipements de traction de mauvaise taille ou mal installés peuvent endommager les conduites de frein, la suspension, la carrosserie et les roues du véhicule. Arrêter le véhicule immédiatement si ces équipements cognent contre une pièce du véhicule.

Selon la directive CEE sur les pneumatiques, en cas d'utilisation de pneumatiques hiver, il est nécessaire d'apposer une étiquette mentionnant la vitesse maximum autorisée dans le champ de vision du conducteur, dans le cas où la vitesse maximum du véhicule est supérieure à la vitesse maximum autorisée avec le pneumatique hiver. Cette étiquette est disponible chez le revendeur de pneumatiques. Pour toute question, consulter un concessionnaire.

Une fois les chaînes posées, suivre les instructions du fabricant de chaînes quant aux limites de fonctionnement du véhicule.

- Lors de la pose, suivre les instructions du fabricant des chaînes. Les serrer au maximum.
- Vérifier que les chaînes ne touchent pas les conduites de frein ou la suspension.
- Conduire lentement.

#### ►► Equipements pour la neige

Utiliser des chaînes uniquement en cas d'urgence ou lorsqu'elles sont légalement requises pour traverser une certaine zone.

Redoubler de prudence en cas de conduite avec des chaînes sur la neige ou le verglas. Leur tenue de route est moins prévisible que de bons pneumatiques hiver sans chaînes.

Si votre véhicule est équipé de pneus été, il faut tenir compte du fait que ces pneus ne sont pas conçus pour les conditions de conduite hivernale. Pour plus d'informations, contacter un concessionnaire.

#### **Modèles avec moteur 2,0 l**

Ce véhicule est équipé d'origine de pneus hautes performances. S'ils sont exposés à des températures inférieures à environ 7 °C, les pneus ne fonctionneront pas au maximum de leur potentiel.

N'utilisez pas de pneus haute performance si les températures ambiantes sont inférieures à -20 °C : les pneus peuvent devenir fragiles et par conséquent, des fissures peuvent apparaître à la surface.

## Contrôle de la batterie

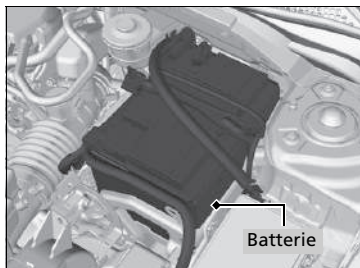

L'état de la batterie est contrôlé par un capteur situé sur la borne négative de la batterie. En cas de problème avec ce capteur, l'interface d'informations pour le conducteur affichera un message d'avertissement. Dans ce cas, faire inspecter le véhicule par un concessionnaire.

Contrôler la corrosion des bornes de batterie tous les mois.

Si la batterie du véhicule est débranchée ou déchargée :

- Le système audio\* est désactivé.  
➤ **Réactivation du système audio** P. 285
- L'horloge se remet à zéro.  
➤ **Horloge** P. 182
- Le système d'immobilisation\* doit être réinitialisé.  
➤ **Témoin du système d'immobilisation** P. 118

### ⌘ Batterie

## ⚠ ATTENTION

Pendant son fonctionnement normal, la batterie émet de l'hydrogène, qui est un gaz explosif.

Une étincelle ou une flamme nue peut faire exploser la batterie avec une force suffisante pour provoquer des blessures graves ou mortelles.

Ne pas approcher d'étincelles, de flammes nues et ne pas fumer à proximité de la batterie.

Porter des vêtements protecteurs et un masque, ou confier l'entretien de la batterie à un technicien qualifié.

## ⚠ ATTENTION

La batterie contient de l'acide sulfurique (électrolyte) qui est hautement corrosif et toxique.

Toute projection d'électrolyte dans les yeux ou sur la peau peut provoquer de graves brûlures. Porter des lunettes et des vêtements de protection lors d'une intervention sur ou à proximité de la batterie.

Toute ingestion d'électrolyte peut provoquer un empoisonnement mortel si aucune action immédiate n'est prise.

TENIR HORS DE PORTEE DES ENFANTS

\* Non disponible sur tous les modèles



## Mise en charge de la batterie

Débrancher les deux câbles de la batterie afin de ne pas endommager le circuit électrique du véhicule. Toujours débrancher le câble négatif (-) en premier et le rebrancher en dernier.

### » Batterie

#### Procédures d'urgence

**Yeux** : rincer avec de l'eau contenue dans une tasse ou tout autre contenant pendant au moins 15 minutes. (De l'eau sous pression peut endommager l'œil.) Appeler immédiatement un médecin.

**Peau** : retirer tout vêtement contaminé. Rincer la peau avec de grandes quantités d'eau. Appeler immédiatement un médecin.

**Ingestion** : boire de l'eau ou du lait. Appeler immédiatement un médecin.

En cas de corrosion, nettoyer les bornes de la batterie avec un mélange de levure chimique et d'eau. Nettoyer les bornes avec un chiffon humide. Essuyer la batterie à l'aide d'un chiffon/d'une serviette. Enduire les bornes de graisse pour prévenir la corrosion.

Lors du remplacement de la batterie, la batterie de remplacement doit répondre aux mêmes spécifications. Pour plus d'informations, contacter un concessionnaire.

#### Modèles avec arrêt automatique au ralenti

La batterie de ce véhicule est spécialement conçue pour un modèle équipé de l'arrêt automatique au ralenti.

L'utilisation d'une batterie autre que celle de type spécifié peut raccourcir la durée de vie de la batterie et empêcher l'activation de l'arrêt automatique au ralenti. En cas de remplacement de cette batterie, s'assurer d'opter pour le type de batterie spécifié. Consulter un concessionnaire pour plus de détails.

\*1 : Les modèles équipés du système d'accès sans clé ont une touche **ENGINE START/STOP** au lieu d'un contacteur d'allumage.

Modèles destinés à l'Europe

## Remplacement de la batterie

En cas de dépose et de remplacement de la batterie, toujours suivre les procédures de sécurité d'entretien et respecter les avertissements lors du contrôle de la batterie pour éviter tout risque potentiel.

☒ **Sécurité d'entretien** P. 647

☒ **Contrôle de la batterie** P. 711

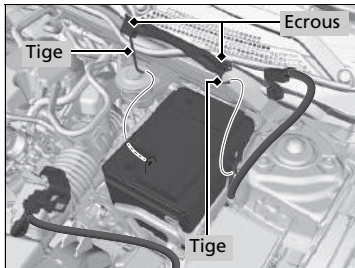
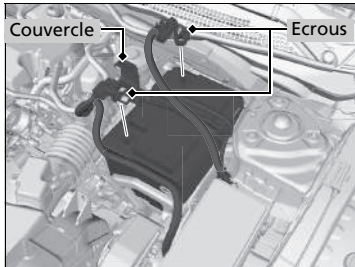

1. Mettre le contacteur d'allumage sur ANTIVOL \*1. Ouvrir le capot.
2. Desserrer l'écrou sur le câble négatif de batterie, puis débrancher le câble de la borne négative (-).
3. Ouvrir le cache de la borne positive de batterie. Desserrer l'écrou sur le câble positif de batterie, puis débrancher le câble de la borne positive (+).
4. A l'aide d'une clé desserrer les écrous de chaque côté de la bride de la batterie.
5. Sortir l'extrémité inférieure de chaque tirant de l'orifice sur le support de batterie et déposer l'ensemble composé du support et des tirants.

\*1 : Les modèles équipés du système d'accès sans clé ont une touche **ENGINE START/STOP** au lieu d'un contacteur d'allumage.

\* Non disponible sur tous les modèles

suite page suivante

### ☒ Batterie

Les indicateurs du régulateur de vitesse adaptatif (ACC)\*, du régulateur de vitesse adaptatif (ACC) avec maintien de distance de sécurité à basse vitesse (LSF)\*, de détection du changement de voie\*, du système de contrôle électronique de trajectoire (VSA), du contrôle électronique de trajectoire OFF, du système d'avertissement de perte de pression/de basse pression des pneus\*, du système d'avertissement de perte de pression\* et du système de freinage automatique d'urgence (CMBS)\* peuvent s'allumer lorsque le contacteur d'allumage est placé sur MARCHE \*1 après le rebranchement de la batterie. Conduire sur une courte distance à plus de 20 km/h. Le témoin doit s'éteindre. S'il ne le fait pas, faire contrôler le véhicule par un concessionnaire.

### ☒ Remplacement de la batterie

#### REMARQUE

La mise au rebut inadéquate de la batterie peut nuire à l'environnement et à la santé. Toujours vérifier les réglementations locales relatives à la mise au rebut des batteries.

Ce symbole figurant sur la batterie signifie que ce produit ne doit pas être traité comme une ordures ménagère.



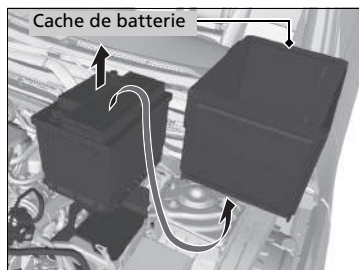

6. Déposer le cache de batterie.
7. Extraire la batterie avec précaution.

#### ☒ Remplacement de la batterie

Toujours débrancher le câble négatif (-) en premier et le rebrancher en dernier.

Pour installer une nouvelle batterie, répéter la procédure en sens inverse.

Modèles destinés à l'Europe

## Etiquette de batterie



### Etiquette de batterie

#### DANGER

- Ne pas approcher de flammes ni d'étincelles près de la batterie. La batterie produit des gaz explosifs qui peuvent provoquer une explosion.
- Porter des lunettes de protection et des gants en caoutchouc lors de la manipulation de la batterie pour éviter tout risque de brûlures ou de perte de la vue en cas d'exposition à de l'électrolyte de batterie.
- Ne pas laisser des enfants manipuler la batterie, en aucun cas. S'assurer que toute personne manipulant la batterie a une bonne compréhension des dangers et des procédures de manipulation correctes.
- Manipuler l'électrolyte avec des précautions particulières car il contient de l'acide sulfurique dilué. L'exposition des yeux ou de la peau peut provoquer des brûlures ou une perte de la vue.
- Lire attentivement ce manuel et assimiler ses instructions avant de manipuler la batterie. L'inobservation de cette consigne peut entraîner des blessures graves et endommager le véhicule.
- Ne pas utiliser la batterie si le niveau d'électrolyte est inférieur ou égal au niveau recommandé. L'utilisation d'une batterie dotée d'un électrolyte faible peut provoquer une explosion et des blessures graves.

## Remplacement de la pile bouton

Si le témoin ne s'allume pas lorsque la touche est enfoncée, remplacer la pile.

### Clé rétractable\*

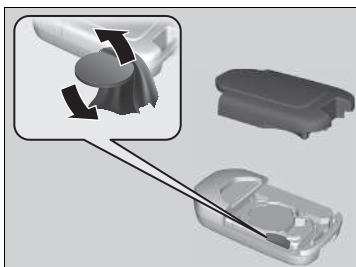

#### Type de pile : CR2032

1. A l'aide d'une pièce de monnaie, faire lever sur le bord et déposer le demi-boîtier supérieur.
  - ▶ Entourer la pièce de monnaie d'un chiffon pour éviter de rayer la clé rétractable.
2. Retirer la pile bouton à l'aide du petit tournevis à lame plate.
3. Veiller à bien respecter la polarité de la pile.

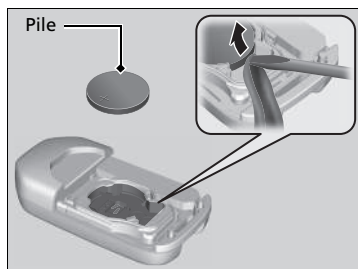

### Remplacement de la pile bouton

## ⚠ ⚠ ATTENTION

### DANGER DE BRÛLURE CHIMIQUE

La pile qui alimente la télécommande peut provoquer de graves brûlures internes, voire entraîner la mort, en cas d'ingestion.

Maintenir les piles neuves et usées à l'écart des enfants.

En cas de soupçons d'ingestion de la pile par un enfant, consulter immédiatement un médecin.

Un repère d'avertissement est situé à proximité de la pile bouton\*.

### REMARQUE

Si une pile n'est pas mise au rebut selon les réglementations, elle peut nuire à l'environnement. Toujours vérifier les réglementations locales relatives à la mise au rebut des batteries.

### Modèles destinés à l'Europe

Ce symbole figurant sur la batterie signifie que ce produit ne doit pas être traité comme une ordure ménagère.



## ■ Télécommande sans clé\*



**Type de pile : CR2032**

1. Retirer la clé intégrée.
2. A l'aide d'une pièce de monnaie, faire levier sur le bord et déposer le demi-boîtier supérieur.
  - Entourer la pièce de monnaie d'un chiffon pour éviter de rayer la télécommande d'accès sans clé.
3. Veiller à bien respecter la polarité de la pile.

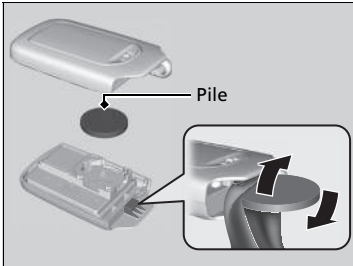

## ▣ Remplacement de la pile bouton

Des piles de rechange sont disponibles dans le commerce ou chez un concessionnaire.

\* Non disponible sur tous les modèles

Modèles avec système de commande de la climatisation et feu antibrouillard arrière

## Climatisation

Pour un fonctionnement correct et sûr du système de commande de la climatisation, le circuit de réfrigérant doit être entretenu par un technicien qualifié uniquement.

Ne jamais réparer ou remplacer l'évaporateur de la climatisation (serpentin de refroidissement) par un dispositif récupéré sur un véhicule usagé ou endommagé.

### » Climatisation





#### REMARQUE

La mise à l'air du réfrigérant est nocive pour l'environnement. Pour éviter la mise à l'air du réfrigérant, ne jamais remplacer l'évaporateur par un dispositif récupéré sur un véhicule usagé ou endommagé.

Le réfrigérant présent dans la climatisation du véhicule est inflammable et peut s'enflammer au cours de l'entretien si les procédures correctes ne sont pas respectées.

L'étiquette du climatiseur se trouve sous le capot :



-  : Attention
-  : Réfrigérant inflammable
-  : Nécessite l'intervention d'un technicien qualifié pour l'entretien
-  : Climatisation

## Filtre à poussière et à pollen

### ■ Quand remplacer le filtre à poussière et à pollen

Remplacer le filtre à poussière et à pollen selon le programme de maintenance recommandé. Il est recommandé de remplacer le filtre plus tôt si le véhicule circule dans un environnement poussiéreux.

📄 **Programme de maintenance** \* P. 659

### ■ Comment remplacer le filtre à poussière et à pollen

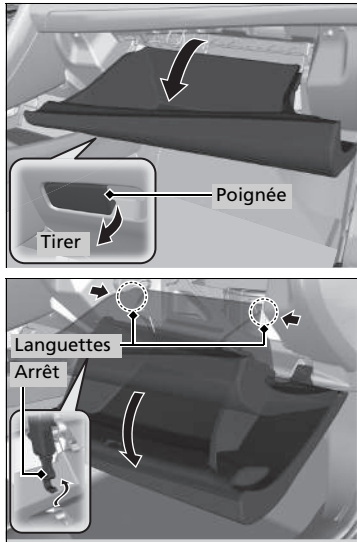

1. Ouvrir la boîte à gants.

#### Modèles avec amortisseur de boîte à gants

2. Pousser la butée de la boîte à gants côté conducteur pour l'enlever de la boîte à gants.

#### Tous les modèles

3. Dégager les deux languettes en appuyant sur chaque panneau latéral.  
4. Faire pivoter la boîte à gants pour la dégager.

#### 📄 Filtre à poussière et à pollen

Si le débit d'air provenant du système de chauffage\*/système de commande de la climatisation\* se détériore de façon notable et si les vitres s'embuent facilement, les filtres doivent probablement être remplacés.

Le filtre à poussière et à pollen collecte le pollen, la poussière et autres particules présentes dans l'air.

En cas de doute quant à la façon de remplacer le filtre à poussière et à pollen, faire appel à un concessionnaire.

\* Non disponible sur tous les modèles



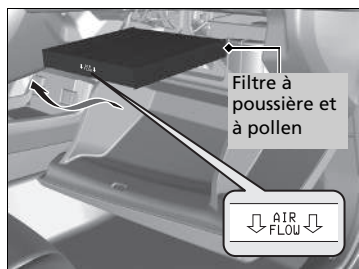
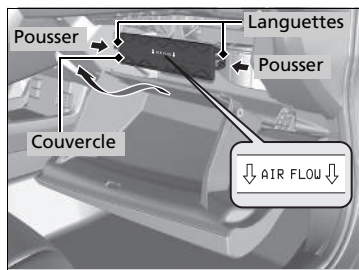

5. Enfoncer les languettes aux extrémités du couvercle de boîtier de filtre et le déposer.

6. Déposer le filtre du boîtier.

7. Poser un filtre neuf dans le boîtier.

► Orienter la flèche **AIR FLOW** vers le bas.

### ►► Filtre à poussière et à pollen

Modèles avec amortisseur de boîte à gants

#### REMARQUE

Quand installer le filtre à poussière et à pollen :

1. Poser le cache du carter de filtre.
2. Déposer la griffe côté conducteur au bas de la boîte à gants.
3. Faire pivoter la boîte à gants pour la mettre en position. Réinstaller les languettes.
4. Ouvrir la boîte à gants d'environ 30°.
5. Installer la partie crochetée de la butée sur la boîte à gants. Pour installer la butée, placer une main au fond de la boîte à gants.
6. Installer la griffe au bas de la boîte à gants.

Après avoir installé la boîte à gants, l'ouvrir et la fermer plusieurs fois et s'assurer qu'elle est posée correctement.

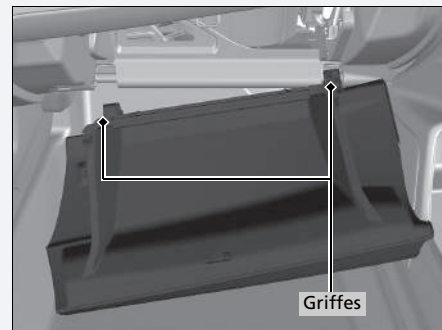

## Entretien de l'habitacle

Utiliser un aspirateur pour enlever la poussière avant d'utiliser un chiffon.

Pour nettoyer, utiliser un chiffon humide et une solution de détergent doux et d'eau chaude.

Utiliser un chiffon propre pour éliminer les résidus de détergent.

### Nettoyage des ceintures de sécurité

Utiliser une brosse souple et une solution de savon doux et d'eau chaude pour nettoyer les ceintures de sécurité. Laisser les ceintures de sécurité sécher à l'air libre. Essuyer les boucles des ancrages de ceintures de sécurité à l'aide d'un chiffon propre.

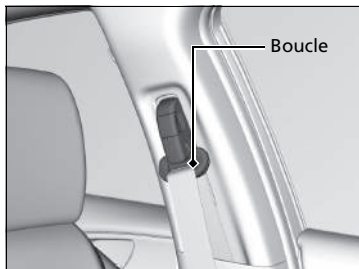

### Entretien de l'habitacle

Ne pas verser de liquides dans l'habitacle.

Les dispositifs et circuits électriques peuvent présenter des dysfonctionnements après avoir été éclaboussés.

Ne pas pulvériser de produits à base de silicone sur des dispositifs électriques tels que des interrupteurs et des dispositifs audio.

Le non-respect de cette consigne peut provoquer des dysfonctionnements de ces dispositifs ou un incendie dans l'habitacle.

Si un produit pulvérisé à base de silicone a été utilisé sur des dispositifs électriques, consulter un concessionnaire.

Selon leur composition, les solvants chimiques et diffuseurs aromatiques liquides peuvent entraîner une décoloration, des plis et des craquelures sur les tissus et les éléments à base de résine.

Ne pas utiliser de solvants alcalins ou biologiques tels que le benzène ou l'essence.

Après avoir utilisé des solvants chimiques, veiller à les essuyer soigneusement avec un chiffon sec.

Si des chiffons imbibés de solvants chimiques ont été posés sur des tissus ou des éléments à base de résine pendant une période prolongée, laver ces derniers.

Faire attention de ne pas répandre de l'assainisseur d'air liquide.

## Nettoyage des vitres

Nettoyer à l'aide d'un produit de nettoyage pour vitres.

## Entretien du cuir véritable\*

Pour nettoyer correctement le cuir :

1. Utiliser d'abord un aspirateur ou chiffon doux sec pour éliminer toute la saleté ou poussière.
2. Nettoyer le cuir avec un chiffon doux trempé dans une solution composée à 90 % d'eau et 10 % de solution savonneuse neutre.
3. Essuyer tout résidu de savon avec un chiffon humide propre.
4. Essuyer l'eau résiduelle et laisser le cuir sécher à l'air libre et à l'ombre.

## Nettoyage des vitres

Des fils sont fixés sur la partie intérieure de la vitre arrière. Essuyer dans le sens des fils à l'aide d'un chiffon doux de façon à ne pas les endommager.

Veiller à ne pas verser de liquides, tels que de l'eau ou du nettoyant à vitre, sur les pourtours des caches de la caméra du capteur avant\* et du capteur de pluie/lumière\*.

☒ **Fonctionnement automatique (commande d'éclairage automatique)** P. 220

☒ **Essuie-glaces intermittents automatiques\***  
P. 231

☒ **Caméra du capteur avant\*** P. 539

## Entretien du cuir véritable\*

Il est important de nettoyer ou d'éliminer la poussière ou la saleté dès que possible. Les déversements peuvent pénétrer dans le cuir et provoquer des tâches. La saleté ou la poussière peuvent provoquer l'abrasion du cuir. En outre, il convient de noter que certains vêtements de couleur foncée peuvent froter sur les sièges en cuir, entraînant une décoloration ou des tâches.

## Entretien de l'extérieur

Nettoyer la carrosserie du véhicule après avoir utilisé le véhicule. Rechercher régulièrement la présence de rayures sur la peinture du véhicule. Une rayure sur une surface peinte peut provoquer l'apparition de rouille sur la carrosserie. Si le véhicule présente une rayure, faire effectuer la retouche de peinture rapidement.

### Lavage du véhicule

Nettoyer le véhicule régulièrement. Nettoyer le véhicule plus fréquemment en cas de conduite dans les conditions suivantes :

- En cas de conduite sur des routes salées.
- En cas de conduite dans des zones côtières.
- Si les surfaces peintes sont salies par du goudron, de la suie, de la fiente d'oiseau, des insectes ou de la sève d'arbre.

### Utilisation d'une station de lavage automatique

- Bien suivre les instructions affichées dans la station de lavage automatique.
- Rabattre les rétroviseurs.
- Pour les modèles avec essuie-glaces intermittents automatiques, arrêter les essuie-glaces.

### Utilisation d'équipement de nettoyage à haute pression

- Tenir le gicleur de nettoyage assez loin de la carrosserie du véhicule.
- Procéder avec précaution autour des vitres. Si le gicleur de nettoyage est trop près, l'eau risque de s'infiltrer dans l'habitacle.
- Ne pas projeter d'eau à haute pression directement dans le compartiment moteur. Utiliser plutôt un jet d'eau à basse pression et un détergent doux.

\* Non disponible sur tous les modèles

*suite page suivante*

### ►► Lavage du véhicule

Ne pas pulvériser d'eau sur les bouches d'aération du pare-brise et du capot\*. Ceci peut provoquer un dysfonctionnement.

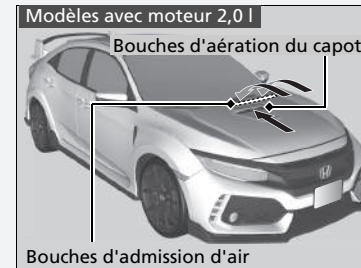
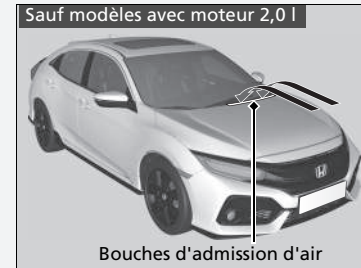

Ne pas projeter d'eau directement sur la trappe à carburant. Un jet à haute pression peut entraîner l'ouverture de la trappe.

## ■ Lustrage à la cire

Une bonne couche de cire pour carrosserie automobile permet de protéger la peinture du véhicule contre les diverses conditions climatiques. Etant donné que la cire disparaît au fil du temps et que la peinture du véhicule se retrouve exposée aux diverses conditions climatiques, lustrer de nouveau selon besoin.

## ■ Entretien des pare-chocs et autres pièces à revêtement de résine

Si de l'essence, de l'huile, du liquide de refroidissement moteur ou de l'électrolyte de batterie se répandent sur des éléments à revêtement de résine, il est possible que ces éléments soient tachés ou que le revêtement s'écaille. Les nettoyer rapidement à l'aide d'un chiffon doux et d'eau claire.

## ■ Nettoyage des vitres

Nettoyer à l'aide d'un produit de nettoyage pour vitres.

## ■ Entretien des jantes en aluminium\*

Le sel et les autres saletés provenant de la route peuvent détériorer l'aluminium. Lorsque cela est nécessaire, utiliser dès que possible une éponge et un détergent doux pour essuyer ces substances contaminantes. N'utiliser ni brosse dure ni produits chimiques agressifs (notamment certains produits de nettoyage pour roues en vente dans le commerce). Ces derniers pourraient endommager la finition de protection des jantes en alliage d'aluminium, contribuant ainsi à leur corrosion. Selon le type de finition, il est possible que les roues brunissent ou ternissent. Pour éviter que l'eau ne laisse des taches, essayer les roues avec un chiffon pour les sécher tant qu'elles sont encore humides.

## » Lavage du véhicule

Ne pas pulvériser d'eau sur l'unité sans bouchon lorsque la trappe de remplissage de carburant est ouverte. Cela peut endommager le circuit de carburant ou le moteur.

S'il est nécessaire de soulever le bras d'essuie-glace du pare-brise, commencer par régler le bras d'essuie-glace sur la position d'entretien.

» **Remplacement du caoutchouc du balai d'essuie-glace avant** P. 700

## » Lustrage à la cire

### REMARQUE

Les solvants chimiques et les nettoyeurs forts peuvent endommager la peinture et les pièces en métal et en plastique de votre véhicule. Essuyer immédiatement tout écoulement.

## » Entretien des pare-chocs et autres pièces à revêtement de résine

Se renseigner auprès d'un concessionnaire quant à l'enduit approprié pour retoucher les surfaces peintes des pièces en résine.

## ■ Buée sur les verres des éclairages extérieurs

Les verres intérieurs des éclairages extérieurs (phares, feux stop, etc.) peuvent être temporairement embués si vous avez roulé sous la pluie, ou après le passage du véhicule dans une station de lavage. La condensation peut se former à l'intérieur des verres lorsqu'il y a un écart important entre la température ambiante et la température à l'intérieur des verres (de la même façon qu'on observe une formation de buée sur les vitres du véhicule par temps de pluie). Ces conditions sont dues à des phénomènes naturels, et non à des problèmes de conception structurelle des éclairages extérieurs.

La conception des verres peut entraîner une accumulation d'humidité à la surface du cadre des verres des éclairages. Il ne s'agit pas d'un dysfonctionnement.

Cependant, en cas d'accumulation de grandes quantités d'eau ou de formation de grosses gouttes d'eau à l'intérieur des verres, faire examiner le véhicule par un concessionnaire.

## Accessoires

Lors de la pose d'accessoires, s'assurer de respecter les points suivants :

- Ne pas installer d'accessoires sur le pare-brise. Ils risquent d'entraver la visibilité et d'affecter la capacité de réaction du conducteur aux conditions de la route.
- Ne poser aucun accessoire sur les surfaces marquées SRS Airbag, sur les côtés ou les dossiers des sièges avant, sur les montants avant ou latéraux ou à proximité des vitres latérales. Les accessoires montés à ces endroits peuvent interférer avec le fonctionnement des airbags du véhicule ou peuvent être propulsés sur le conducteur ou un autre occupant si les airbags se déploient.
- S'assurer que la pose d'accessoires électroniques n'entraîne pas de surcharge des circuits électriques et n'affecte en rien le bon fonctionnement du véhicule.
  - **Fusibles** P. 776
- Avant de poser un accessoire électronique, demander à l'installateur de contacter un concessionnaire pour se faire aider. Si possible, demander au concessionnaire de procéder à une inspection finale de l'installation.

### Accessoires et modifications

#### **ATTENTION**

**Les accessoires ou modifications non appropriés peuvent affecter la tenue de route, la stabilité et les performances du véhicule, et provoquer un accident pouvant entraîner des blessures parfois mortelles.**

**Observer l'ensemble des consignes du présent manuel d'utilisation relatives aux accessoires et modifications.**

Lorsqu'ils sont correctement installés, les téléphones mobiles, alarmes, radios bidirectionnelles, antennes radio et systèmes audio de faible puissance ne doivent pas gêner le bon fonctionnement des systèmes du véhicule commandés par ordinateur, tels que les airbags et le système de freinage antiblocage.

Il est recommandé d'utiliser des accessoires d'origine Honda pour garantir leur bon fonctionnement sur le véhicule.

## Modifications

---

Ne pas modifier le véhicule d'une façon qui risque de nuire à la tenue de route, à la stabilité et à la fiabilité du véhicule. Ne pas installer de pièces ou accessoires qui ne sont pas d'origine Honda et pourraient avoir les mêmes effets.

Même des modifications mineures apportées aux systèmes du véhicule peuvent affecter les performances globales du véhicule.

Toujours s'assurer que l'ensemble de l'équipement est correctement installé et entretenu, et ne pas apporter de modification qui rende le véhicule ou ses systèmes non conformes aux réglementations nationale et locale en vigueur.

Le port de diagnostic embarqué (connecteur OBD-II/SAE J1962) installé sur ce véhicule est prévu pour être utilisé avec les dispositifs de diagnostic du système automobile ou avec d'autres dispositifs approuvés par Honda. L'utilisation de tout autre type de dispositif peut affecter les systèmes électroniques du véhicule ou les compromettre, ce qui peut provoquer un dysfonctionnement du système, le déchargement de la batterie ou d'autres problèmes inattendus.

Ne pas modifier et ne jamais tenter de réparer les composants électriques.





# Situations inattendues

Ce chapitre explique comment faire face aux situations inattendues.

<b>Outils</b>	
Types d'outils .....	730
<b>En cas de crevaison</b>	
Remplacement d'un pneu crevé* .....	732
Réparation provisoire d'un pneu crevé.....	741
<b>Le moteur ne démarre pas</b>	
Vérification du moteur .....	753
Si la pile de la télécommande d'accès sans clé est faible .....	755
Arrêt d'urgence du moteur .....	756
<b>Démarrage de secours</b> .....	757
<b>Impossible de déplacer le levier de vitesses</b> ....	761
<b>Surchauffe</b> .....	764

<b>Témoin, allumage/clignotement</b>	
Si le témoin de pression d'huile faible s'allume .....	767
Si le témoin du système de charge s'allume....	767
Si le témoin de dysfonctionnement s'allume ou clignote.....	768
Si le témoin du système de freinage (rouge) s'allume ou clignote .....	769
Si le témoin du système de freinage (rouge) s'allume ou clignote en même temps que le témoin du système de freinage (orange) s'allume .....	770
Si le témoin du système de direction assistée électrique (EPS) s'allume .....	771

Si le témoin du système d'avertissement de perte de pression/basse pression des pneus s'allume ou clignote .....	773
Si le témoin de niveau d'huile bas apparaît ....	775

<b>Fusibles</b>	
Emplacement des fusibles.....	776
Inspection et remplacement des fusibles...	782
<b>Remorquage d'urgence</b> .....	783
<b>Déverrouillage impossible de la trappe à carburant</b> .....	786
<b>S'il est impossible d'ouvrir le hayon</b> .....	787
<b>Plein de carburant</b> .....	788

\* Non disponible sur tous les modèles

## Types d'outils

Modèles avec roue de secours en option

Modèles sans trousse à outils

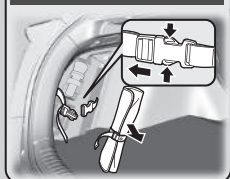

Modèles avec trousse à outils

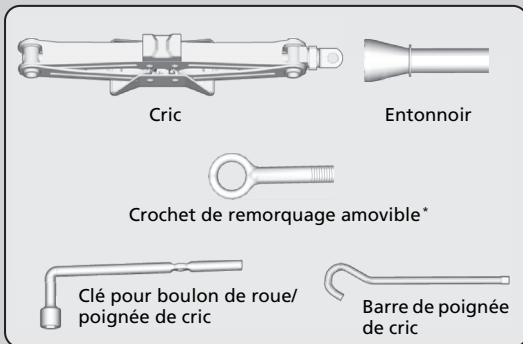
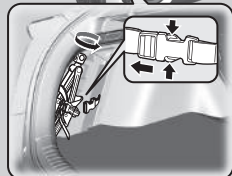
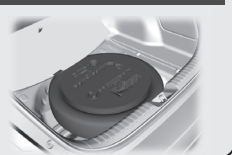

### Types d'outils

Les outils ont été stockés dans le compartiment à bagages.

Modèles avec trousse de réparation temporaire des pneus

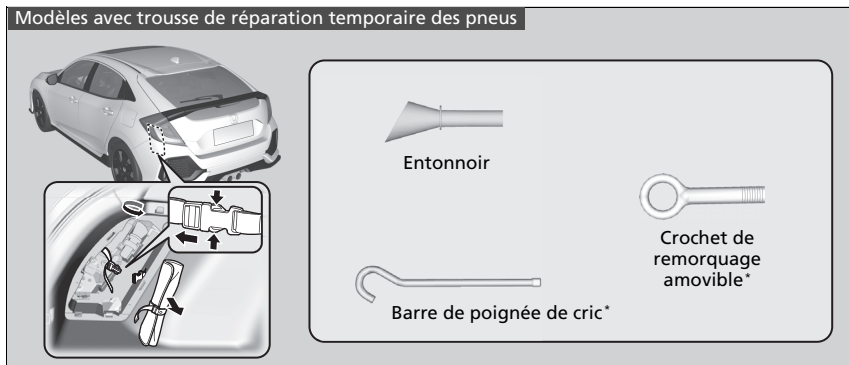

\* Non disponible sur tous les modèles

## Remplacement d'un pneu crevé\*

Si une crevaison se produit en cours de route, maintenir le volant fermement et freiner progressivement pour réduire la vitesse, puis s'arrêter dans un endroit sûr. Remplacer le pneu crevé par une roue galette. Passer chez un concessionnaire le plus tôt possible pour faire réparer ou remplacer le pneumatique de taille normale.

1. Stationner le véhicule sur une surface ferme, plane et non glissante et serrer le frein de stationnement.

### Modèles à transmission à variation continue

2. Mettre le levier de vitesses sur **P**.

### Modèles avec boîte de vitesses manuelle

2. Mettre le levier de vitesses sur **R**.

### Tous les modèles

3. Allumer les feux de détresse et mettre le contacteur d'allumage sur ANTIVOL **0**\*<sup>1</sup>.

### Remplacement d'un pneu crevé\*

Suivre les précautions concernant la roue galette :  
Vérifier régulièrement la pression de la roue galette\*. Elle doit être réglée à la pression spécifiée. Pression spécifiée : 420 kPa (4,2 kgf/cm<sup>2</sup>)

Lors de la conduite avec la roue galette, maintenir la vitesse du véhicule en dessous de 80 km/h. La remplacer par un pneumatique de taille normale dès que possible.

La roue galette placée dans le véhicule ne correspond qu'au modèle concerné. Ne pas l'utiliser sur un autre modèle. Ne pas utiliser un autre type de roue galette sur le véhicule concerné.

Ne pas monter de chaînes sur une roue galette.  
En cas de crevaison d'un pneumatique avant équipé de chaînes, déposer l'une des roues arrière de taille normale et la remplacer par la roue galette. Déposer le pneumatique avant crevé et le remplacer par le pneumatique de taille normale précédemment déposé de l'arrière du véhicule. Monter les chaînes sur la roue avant.

Une roue galette peut affecter le confort de suspension et la traction sur certaines surfaces. Redoubler de prudence en cours de conduite.

Ne pas utiliser plusieurs roues galettes simultanément.

La roue galette est plus petite que la roue normale. La garde au sol du véhicule est réduite lorsque la roue galette est installée. Des débris sur la route ou des bosses peuvent endommager le soubassement du véhicule.

\*1 : Les modèles équipés du système d'accès sans clé ont une touche **ENGINE START/STOP** au lieu d'un contacteur d'allumage.

\* Non disponible sur tous les modèles

## Se préparer à changer une roue

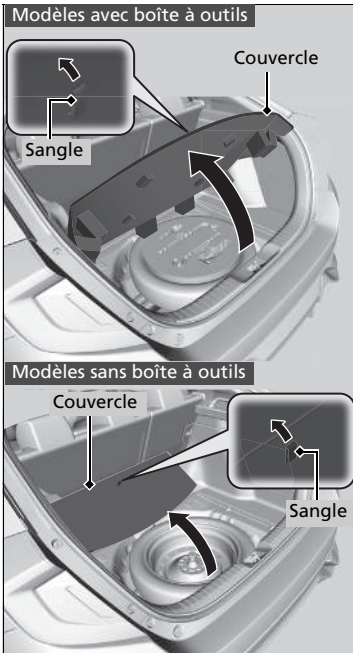

1. Tirer sur la sangle du couvercle du plancher du compartiment à bagages et ouvrir le couvercle.

### Se préparer à changer une roue

**ATTENTION :** Le cric ne peut être utilisé que dans les situations de dépannage d'urgence, et non pour le remplacement standard des pneus saisonniers ou toute autre opération d'entretien ou de réparation normale.

#### REMARQUE

Ne pas utiliser le cric s'il ne fonctionne pas correctement. Appeler votre concessionnaire ou un service de dépannage.

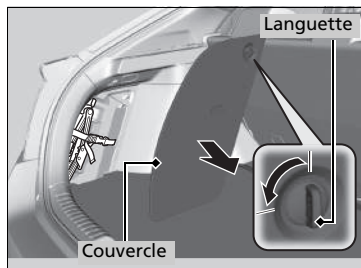

2. Tourner et tirer la languette pour ouvrir le cache du compartiment, situé du côté gauche du compartiment à bagages.

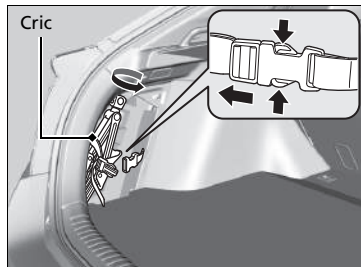

3. Tourner la chape du cric pour le desserrer, puis le déposer.

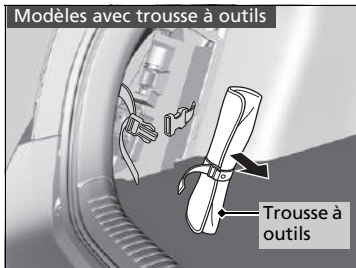
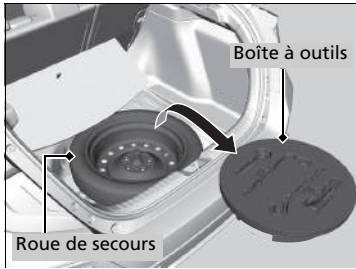
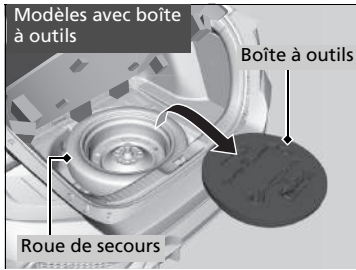

**Modèles avec boîte à outils**

4. Sortir la trousse à outils du compartiment à bagages.  
Sortir la barre de poignée de cric et la clé pour boulon de roue de la trousse à outils.

**Modèles avec trousse à outils**

4. Sortir la trousse à outils du compartiment.  
Sortir la barre de poignée de cric et la clé pour boulon de roue de la trousse à outils.

**Tous les modèles**

5. Dévisser le boulon à oreilles et déposer l'entretoise conique, puis sortir la roue de secours.

►► Se préparer à changer une roue

Veiller à ne pas se blesser lors de la dépose ou du remisage de la roue de secours.



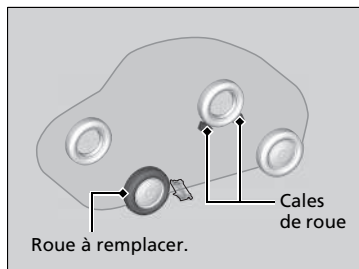

6. Placer une cale ou une pierre devant et derrière la roue diagonalement opposée au pneu crevé.

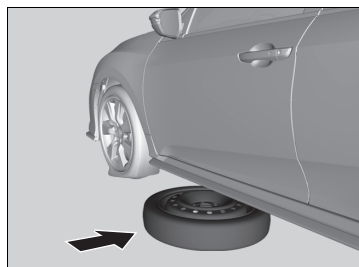

7. Placer la roue de secours (côté voile de jante dirigé vers le haut) sous la caisse du véhicule, près de la roue devant être remplacée.



8. Desserrer chaque boulon de roue d'un tour environ à l'aide de la clé de boulon de roue.

## Mise en place du cric

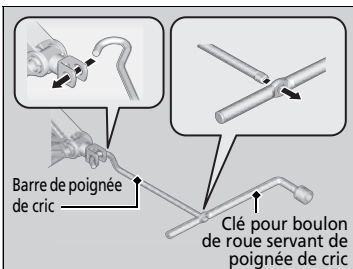
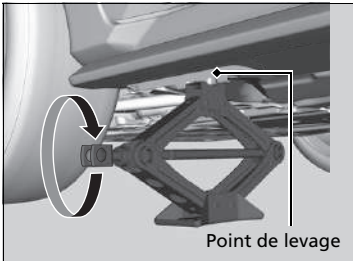
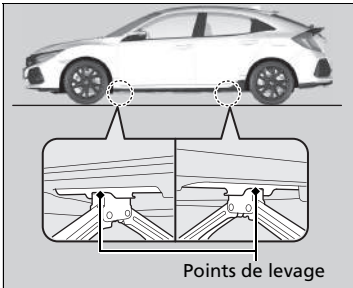

1. Placer le cric sous le point de levage le plus proche de la roue à changer.

2. Tourner la chape du cric dans le sens des aiguilles d'une montre, comme indiqué sur l'illustration, jusqu'à ce que la partie supérieure du cric touche le point de levage.

► Veiller à ce que l'ergot du point de levage repose dans l'encoche du cric.

3. Soulever le véhicule à l'aide de la barre de poignée de cric et de la poignée de cric jusqu'à ce que le pneumatique ne repose plus sur le sol.

## Mise en place du cric

### ATTENTION

Le véhicule peut facilement glisser du cric et blesser gravement toute personne se trouvant sous le véhicule.

Respecter scrupuleusement les consignes de remplacement d'une roue et ne jamais engager une partie du corps sous le véhicule s'il n'est soutenu que par le cric.

#### Modèles avec feu antibrouillard arrière

Le cric fourni avec le véhicule est accompagné de l'étiquette suivante.

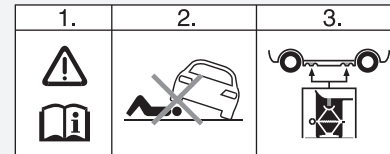

1. Voir le manuel d'utilisation.
2. Ne jamais se glisser sous le véhicule lorsqu'il est supporté par un cric.
3. Placer le cric sous la zone de renforcement.

**ATTENTION :** Le cric doit être placé sur une surface plane et stable, au même niveau que le véhicule en stationnement.

## ■ Remplacement du pneu crevé

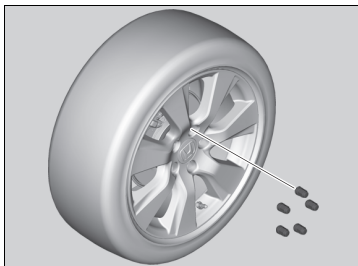

1. Déposer les boulons de roue et le pneu crevé.

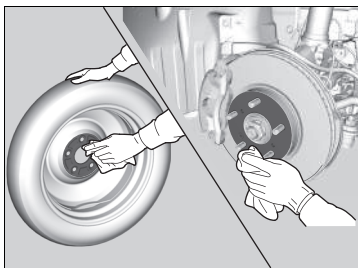

2. Essuyer les surfaces de montage de la roue avec un chiffon propre.

3. Monter la roue galette.

4. Visser les boulons de roue jusqu'à ce qu'ils viennent au contact des lèvres des trous de montage, puis arrêter de serrer.

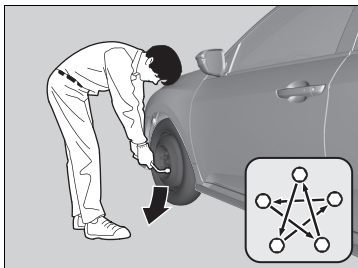

5. Abaisser le véhicule au sol et déposer le cric. Serrer les boulons de roue dans l'ordre indiqué sur l'illustration. Serrer successivement chaque boulon dans cet ordre deux à trois fois.

### Couple de serrage des boulons de roue :

Modèles avec moteur 1,0 l et 1,5 l

108 N·m (11 kgf·m)

Modèles avec moteur 2,0 l

127 N·m (13 kgf·m)

## ►► Mise en place du cric

Ne pas utiliser le cric si des passagers ou des bagages se trouvent dans le véhicule.

Utiliser le cric fourni dans le véhicule. Les autres crics risquent de ne pas supporter le poids (« charge ») ou de ne pas s'insérer correctement dans le point de levage.

Respecter les consignes suivantes pour utiliser le cric en toute sécurité :

- Ne pas utiliser le cric pendant que le moteur tourne.
- N'utiliser le cric que lorsque le sol est ferme et plat.
- N'utiliser le cric qu'au niveau des points de levage.
- Ne pas pénétrer dans le véhicule lorsque le cric est utilisé.
- Ne pas placer d'objets sur ou sous le cric.

Ne pas trop serrer les boulons de roue en serrant à fond avec le pied ou un tuyau.

## Rangement du pneu crevé

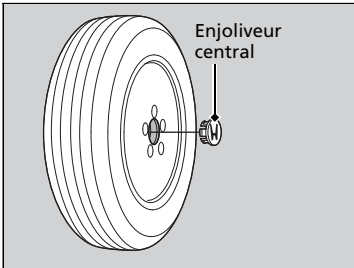

### Modèles avec roues en aluminium

1. Déposer l'enjoliveur central.
- ### Tous les modèles
2. Ranger le pneu crevé avec le voile de la jante vers le bas dans le logement de la roue de secours.
  3. Retirer l'entretoise conique du boulon à oreilles, la retourner et la réinsérer sur le boulon. Fixer le pneu crevé avec le boulon à oreilles.

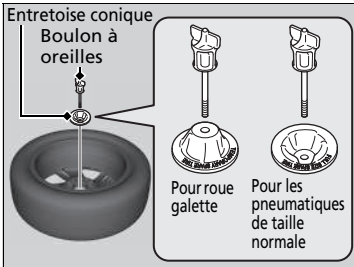

### Modèles avec boîte à outils

4. Fixer correctement la barre de poignée de cric et la clé pour boulon de roue dans la trousse à outils. Ranger la trousse à outils dans le compartiment à bagages.

### Modèles avec trousse à outils

4. Fixer correctement la barre de poignée de cric et la clé pour boulon de roue dans la trousse à outils. Ranger la trousse du côté gauche du compartiment.
5. Ranger le cric du côté gauche du compartiment. Tourner la chape du cric pour la fixer en place.

## Rangement du pneu crevé

### ⚠ ATTENTION

En cas de collision, les objets non fixés peuvent être projetés dans l'habitacle et gravement blesser les occupants.  
Avant de prendre la route, ranger la roue, le cric et les outils de façon à ce qu'ils restent en place.

## ■ Système d'avertissement de perte de pression et roue de secours

Si un pneu crevé est remplacé par la roue de secours, le témoin de basse pression des pneus/ du système d'avertissement de perte de pression s'allume lors de la conduite. Après avoir conduit pendant quelques kilomètres, le témoin commence à clignoter pendant une courte durée puis reste allumé.  apparaît sur l'interface d'informations pour le conducteur, mais ceci est normal.

Étalonner le système d'avertissement de perte de pression lors du remplacement du pneu par un pneu normal spécifié.

➤ **Initialisation du système d'alerte de crevaison** P. 600

## Réparation provisoire d'un pneu crevé

Si le pneumatique présente une large coupure ou d'autres dégâts importants, le véhicule devra être remorqué. Si le pneumatique présente seulement une petite crevaison (causée par un clou, par exemple), il est possible d'utiliser la trousse de réparation des pneus provisoire afin de pouvoir se rendre au garage le plus proche et de procéder à une réparation permanente.

Si une crevaison se produit en cours de route, maintenir le volant fermement et freiner progressivement pour réduire la vitesse, puis s'arrêter dans un endroit sûr.

1. Stationner le véhicule sur une surface ferme, plane et non glissante et serrer le frein de stationnement.

### Modèles à transmission à variation continue

2. Mettre le levier de vitesses sur **P**.

### Modèles avec boîte de vitesses manuelle

2. Mettre le levier de vitesses sur **R**.

### Tous les modèles

3. Allumer les feux de détresse et mettre le contacteur d'allumage sur ANTIVOL **0**\*1.

\*1 : Les modèles équipés du système d'accès sans clé ont une touche **ENGINE START/STOP** au lieu d'un contacteur d'allumage.

### ⊗ Réparation provisoire d'un pneu crevé

Le kit ne doit pas être utilisé dans les situations suivantes. Contacter un concessionnaire ou un dépanneur pour faire remorquer le véhicule.

- L'enduit d'étanchéité du pneumatique a expiré.
- Plusieurs pneus sont crevés.
- La crevaison ou l'entaille est supérieure à 4 mm.
- La paroi latérale du pneumatique est endommagée ou la crevaison est située hors de la zone de contact.



Lorsque le point de crevaison mesure :	Utilisation du kit
Moins de 4 mm	Oui
Plus de 4 mm	Non

- Les dommages sont apparus après avoir roulé avec des pneumatiques extrêmement sous-gonflés.
- Le talon du pneumatique n'est plus à sa place.
- La jante est endommagée.

Ne pas retirer le clou ou la vis à l'origine de la crevaison. Si le clou ou la vis est retiré(e), il peut s'avérer impossible de réparer la crevaison à l'aide du kit.

## ■ Se préparer à réparer provisoirement un pneu crevé

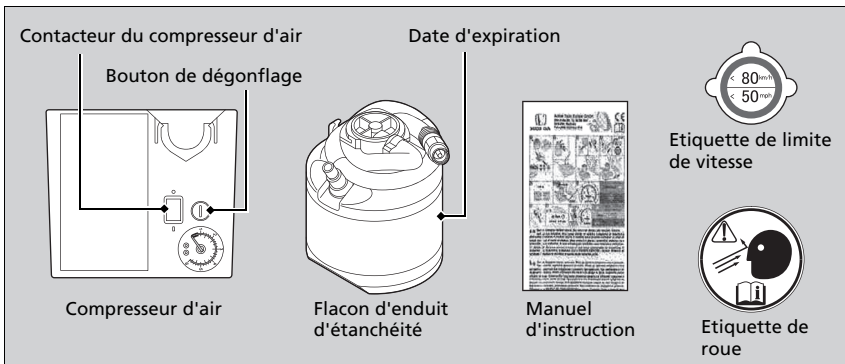

## ► Se préparer à réparer provisoirement un pneu crevé

En cas de réparation provisoire, lire attentivement le manuel d'utilisation fourni avec la trousse.

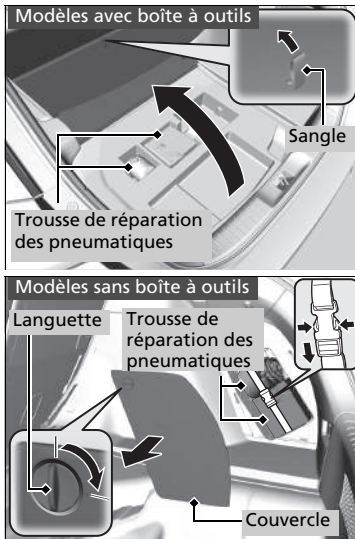

**Modèles avec boîte à outils**

1. Tirer sur la sangle du couvercle du plancher du compartiment à bagages et ouvrir le couvercle.
2. Retirer la trousse de la boîte.
3. Placer la trousse, face vers le haut, sur une surface plate près du pneu crevé, à l'écart de la circulation. Ne pas positionner le kit sur le côté.

**Modèles sans boîte à outils**

1. Tourner et tirer la languette pour ouvrir le cache du compartiment, situé du côté droit du compartiment à bagages.
2. Sortir le kit du compartiment arrière droit.
3. Placer le kit, face vers le haut, sur une surface plate près du pneu crevé, à l'écart de la circulation. Ne pas positionner le kit sur le côté.



## ■ Injection d'enduit d'étanchéité et d'air

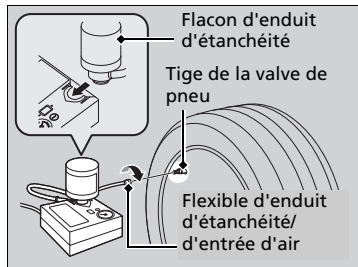
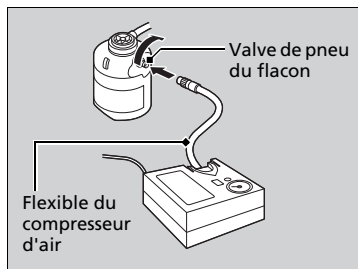
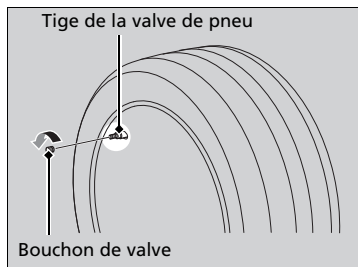

1. Déposer le bouchon de la tige de la valve de pneu.
2. Secouer le flacon d'enduit d'étanchéité
3. Fixer le flexible du compresseur d'air sur la valve de pneu du flacon. Le visser à fond.
4. Retourner le flacon d'enduit d'étanchéité, puis fixer le flacon dans la découpe du compresseur d'air.
5. Fixer le flexible d'enduit d'étanchéité/d'entrée d'air sur la tige de la valve de pneu. Le visser à fond.

## ►► Injection d'enduit d'étanchéité et d'air

### ⚠ ATTENTION

L'enduit d'étanchéité du pneumatique contient des substances nuisibles, qui peuvent être mortelles si elles sont ingérées.

En cas d'ingestion accidentelle, ne pas tenter de faire vomir. Boire beaucoup d'eau et consulter un médecin sans attendre.

En cas de contact avec la peau ou les yeux, rincer à l'eau fraîche et consulter un médecin, le cas échéant.

Conserver le flacon d'enduit d'étanchéité hors de portée des enfants.

Par temps froid, il est possible que l'enduit d'étanchéité ne puisse pas s'écouler facilement. Dans ce cas, le réchauffer pendant cinq minutes avant utilisation.

L'enduit d'étanchéité à base de latex peut tacher les vêtements et autres matériaux de façon permanente. Manipuler avec précaution et essuyer immédiatement tout écoulement.

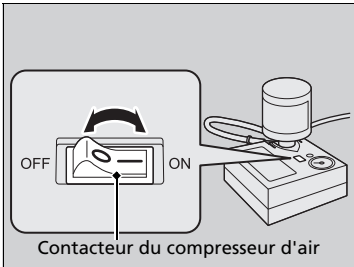
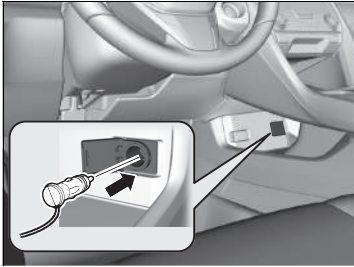

6. Brancher le compresseur à la prise d'alimentation des accessoires.
  - Faire attention de ne pas coincer le tuyau dans une porte ou une fenêtre.
  - Ne pas brancher d'autres appareils électriques dans les autres prises d'alimentation des accessoires.
    - **Prise d'alimentation des accessoires** P. 256
7. Mettre le contacteur d'allumage en position DEMARRAGE \*1 sans appuyer sur la pédale d'accélérateur, puis démarrer le moteur.
  - **Monoxyde de carbone** P. 101
8. Activer le compresseur d'air pour gonfler le pneumatique.
  - Le compresseur commence l'injection d'enduit d'étanchéité et d'air dans le pneumatique.
9. Une fois que la pression d'air atteint la pression spécifiée, couper le kit.
  - Contrôler la jauge de pression d'air sur le compresseur d'air.
  - Se reporter à l'étiquette du montant de porte côté conducteur pour connaître la pression spécifiée.

\*1 : Les modèles équipés du système d'accès sans clé ont une touche **ENGINE START/STOP** au lieu d'un contacteur d'allumage.

► Injection d'enduit d'étanchéité et d'air

## ⚠ ATTENTION

Faire tourner le moteur lorsque le véhicule est stationné dans une zone fermée, voire partiellement fermée, peut entraîner l'accumulation rapide de monoxyde de carbone toxique.

L'inhalation de ce gaz incolore et inodore peut entraîner une perte de conscience, voire la mort. S'assurer que le véhicule est stationné à l'extérieur avant de faire tourner le moteur pour alimenter le compresseur d'air.

### REMARQUE

Ne pas manipuler le compresseur de la trousse de réparation des pneus provisoire plus de 15 minutes. Le compresseur peut se trouver en surchauffe et être irrémédiablement endommagé.

Tant que l'injection de l'enduit d'étanchéité n'est pas terminée, la pression indiquée sur la jauge est plus élevée que la pression réelle. Une fois l'injection de l'enduit d'étanchéité terminée, la pression chute puis commence à remonter au fur et à mesure du gonflage du pneumatique. Ceci est tout à fait normal. Pour mesurer la pression d'air avec précision à l'aide d'une jauge, couper le compresseur d'air uniquement lorsque l'injection de l'enduit d'étanchéité est terminée.

Si la pression d'air requise n'est pas atteinte dans les 10 minutes, il est possible que le pneumatique soit endommagé de manière trop importante pour que le kit puisse fournir l'étanchéité nécessaire. Le véhicule devra alors être remorqué.

S'adresser à un concessionnaire Honda pour obtenir un flacon d'enduit d'étanchéité de rechange et des informations sur la mise au rebut d'un flacon vide.

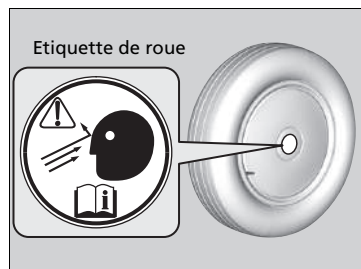

- 10.** Débrancher la fiche de la prise d'alimentation des accessoires.
- 11.** Dévisser le flexible d'enduit d'étanchéité de la tige de valve de pneu. Reposer le bouchon de valve.
- 12.** Poser l'étiquette de roue sur la surface plate de la roue.
  - Cette surface doit être propre pour garantir une bonne adhésion de l'étiquette.

## Répartition de l'enduit d'étanchéité dans le pneumatique

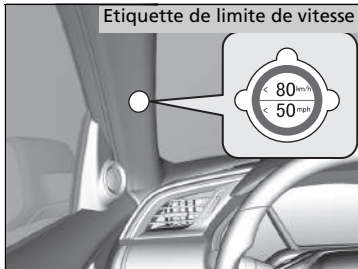

1. Poser l'étiquette de limite de vitesse à l'endroit indiqué.
2. Conduire le véhicule pendant environ 10 minutes.
  - Ne pas dépasser 80 km/h.
3. Arrêter le véhicule dans un endroit sûr.

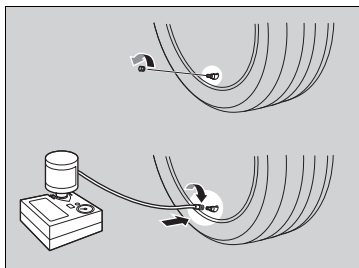

4. Contrôler de nouveau la pression d'air à l'aide de la jauge du compresseur d'air.

► Ne pas activer le compresseur d'air pour vérifier la pression.

5. Si la pression d'air est :

- Inférieure à 130 kPa :

Ne pas ajouter de l'air ou continuer à rouler. La fuite est trop importante. Appeler de l'aide et faire remorquer le véhicule.

☒ **Remorquage d'urgence** P. 783

- Supérieure à la pression spécifiée :

Continuer de conduire et s'arrêter toutes les 10 minutes jusqu'à la station service la plus proche. Ne pas dépasser 80 km/h.

► Si la pression d'air ne diminue pas au bout de 10 minutes, il n'est plus nécessaire de contrôler la pression.

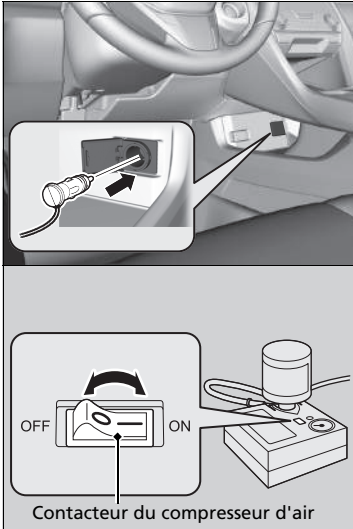

- Supérieure à 130 kPa (1,3 kgf/cm<sup>2</sup>), mais inférieure à la pression spécifiée : Activer le compresseur d'air pour gonfler le pneumatique jusqu'à ce que la pression du pneu atteigne la valeur spécifiée.

► **Gonflage d'un pneumatique sous-gonflé** P. 750

Conduire ensuite prudemment et s'arrêter toutes les 10 minutes jusqu'à la station service la plus proche.

Ne pas dépasser 80 km/h.

- Répéter cette procédure tant que la pression d'air se trouve dans cette plage.
- 6. Débrancher la trousse de la prise d'alimentation des accessoires.
- 7. Dévisser le flexible d'air uniquement de la tige de valve de pneu. Reposer le bouchon de valve.
- 8. Appuyer sur le bouton de décharge de pression jusqu'à ce que la jauge revienne à 0 kPa (0 kgfcm<sup>2</sup>).
- 9. Réemballer la trousse et la ranger au bon endroit.

► Répartition de l'enduit d'étanchéité dans le pneumatique

**ATTENTION**

Faire tourner le moteur lorsque le véhicule est stationné dans une zone fermée, voire partiellement fermée, peut entraîner l'accumulation rapide de monoxyde de carbone toxique.

L'inhalation de ce gaz incolore et inodore peut entraîner une perte de conscience, voire la mort. S'assurer que le véhicule est stationné à l'extérieur avant de faire tourner le moteur pour alimenter le compresseur d'air.

Se reporter à l'étiquette du montant de porte côté conducteur pour connaître la pression spécifiée.

## ■ Gonflage d'un pneumatique sous-gonflé

Il est possible d'utiliser le kit pour gonfler un pneumatique sous-gonflé et non crevé.

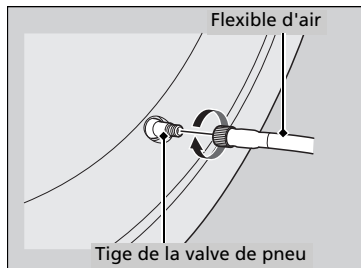
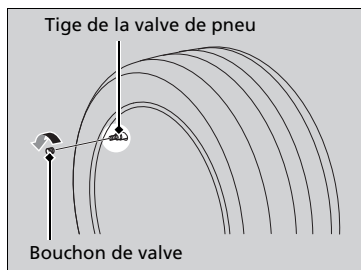
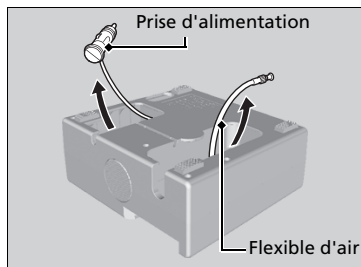

1. Sortir le kit du compartiment à bagages.

❏ **Se préparer à réparer provisoirement un pneu crevé** P. 742

2. Placer le kit, face vers le haut, sur une surface plate près du pneu crevé, à l'écart de la circulation. Ne pas positionner le kit sur le côté.

3. Enlever le flexible d'air du kit.

4. Déposer le bouchon de la tige de la valve de pneu.

5. Fixer le flexible sur la tige de la valve de pneu. Le visser à fond.

## ❏ Gonflage d'un pneumatique sous-gonflé

### ⚠ ATTENTION

Faire tourner le moteur lorsque le véhicule est stationné dans une zone fermée, voire partiellement fermée, peut entraîner l'accumulation rapide de monoxyde de carbone toxique.

L'inhalation de ce gaz incolore et inodore peut entraîner une perte de conscience, voire la mort. S'assurer que le véhicule est stationné à l'extérieur avant de faire tourner le moteur pour alimenter le compresseur d'air.

#### REMARQUE

Ne pas manipuler le compresseur de la trousse de réparation des pneus provisoire plus de 15 minutes. Le compresseur peut se trouver en surchauffe et être irrémédiablement endommagé.

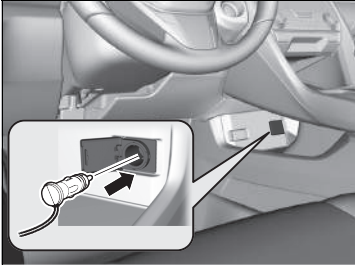

6. Brancher le compresseur à la prise d'alimentation des accessoires.
  - Faire attention de ne pas coincer le tuyau dans une porte ou une fenêtre.
  - **Prise d'alimentation des accessoires** P. 256
7. Mettre le contacteur d'allumage sur la position ACCESSOIRES <sup>\*1</sup>.
  - En cas de températures négatives, démarrer le moteur et le laisser tourner pendant la réparation du pneu crevé.
  - **Monoxyde de carbone** P. 101

\*1 : Les modèles équipés du système d'accès sans clé ont une touche **ENGINE START/STOP** au lieu d'un contacteur d'allumage.



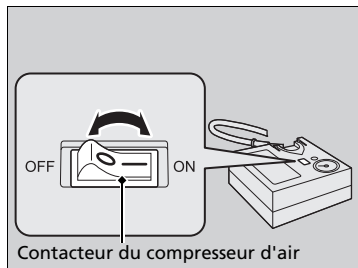

- 8.** Activer le contacteur du compresseur d'air pour gonfler le pneumatique.
  - Le compresseur commence à injecter de l'air dans le pneumatique.
  - Si le moteur est démarré, le laisser tourner tout en injectant de l'air.
- 9.** Gonfler le pneumatique selon la pression d'air spécifiée.
- 10.** Couper le kit.
  - Contrôler la jauge de pression sur le compresseur d'air.
  - Si le pneumatique est trop gonflé, appuyer sur le bouton de dégonflage.
- 11.** Débrancher la fiche de la prise d'alimentation des accessoires.
- 12.** Dévisser le flexible de la tige de la valve de pneu. Reposer le bouchon de valve.
- 13.** Réemballer la trousse et la ranger au bon endroit.

## Vérification du moteur

Si le moteur ne démarre pas, vérifier le démarreur.

### » Vérification du moteur

S'il est nécessaire de démarrer le véhicule immédiatement, faire appel à un véhicule d'assistance ou une batterie d'appoint pour effectuer un démarrage de secours.

➤ **Démarrage de secours** P. 757

Ne pas maintenir le bouton **ENGINE START/STOP**\* enfoncé plus de 15 secondes.

### Etat du démarreur

### Liste de contrôle

#### Le démarreur ne tourne pas ou tourne lentement.

La batterie peut être déchargée. Contrôler chacun des éléments sur la droite et répondre en conséquence.

modèles avec système d'accès sans clé

#### Vérification des messages sur l'interface d'informations pour le conducteur.

- Si le message **To Start, Hold Remote Near Start Button** (Pour démarrer, tenir la télécommande près du bouton START) ou  s'affiche.

➤ **Si la pile de la télécommande d'accès sans clé est faible** P. 755





- ▶ S'assurer que la télécommande d'accès sans clé est dans sa plage de fonctionnement.

➤ **Rayon d'action de la touche ENGINE START/STOP** P. 214

#### Contrôler l'intensité lumineuse de l'éclairage intérieur.

Allumer l'éclairage intérieur et contrôler l'intensité lumineuse.

- Si l'éclairage intérieur est faible ou ne s'allume pas du tout
  - **Batterie** P. 711
- Si l'éclairage intérieur s'allume normalement ➤ **Fusibles** P. 776

Etat du démarreur	Liste de contrôle
<b>Le démarreur tourne normalement mais le moteur ne démarre pas.</b> Risque d'anomalie au niveau du fusible. Contrôler chacun des éléments sur la droite et répondre en conséquence.	<b>Revoir la procédure de démarrage du moteur.</b> Suivre les consignes de la procédure et tenter de redémarrer le moteur.  <b>Démarrage du moteur</b> P. 489, 492
	<b>Contrôler le témoin du système d'immobilisation.</b> Lorsque le témoin du système d'immobilisation clignote, le moteur ne peut pas démarrer.  <b>Système d'immobilisation</b> P. 203
	<b>Contrôler le niveau de carburant.</b> Il devrait y avoir suffisamment de carburant dans le réservoir.  <b>Jauge de carburant</b> P. 155
	<b>Contrôler le fusible.</b> Contrôler tous les fusibles ou faire contrôler le véhicule par un concessionnaire.  <b>Inspection et remplacement des fusibles</b> P. 782
	<b>Si l'anomalie persiste :</b>  <b>Remorquage d'urgence</b> P. 783

Modèle avec système d'accès sans clé

## Si la pile de la télécommande d'accès sans clé est faible

Si le signal sonore retentit, le message **To Start, Hold Remote Near Start Button** (Pour démarrer, tenir la télécommande près du bouton START) ou  s'affiche sur l'interface d'information du conducteur, la touche **ENGINE START/STOP** clignote et que le moteur ne démarre pas, démarrer le moteur comme suit :

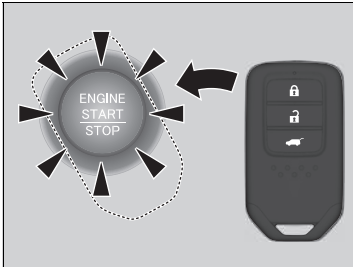

1. Appuyer au centre de la touche **ENGINE START/STOP** avec le logo **H** située sur la télécommande sans clé pendant que la touche **ENGINE START/STOP** clignote. Les touches de la télécommande d'accès sans clé doivent être dirigées vers vous.
  - La touche **ENGINE START/STOP** clignote pendant environ 30 secondes.

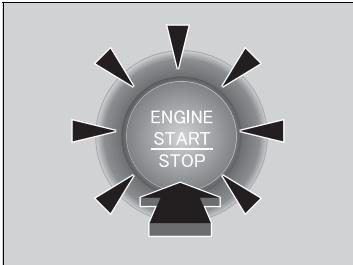

2. Appuyer sur la pédale de frein (transmission à variation continue) ou sur la pédale d'embrayage (transmission manuelle) et appuyer sur la touche **ENGINE START/STOP** dans les 10 secondes après le déclenchement du signal sonore et après que la touche **ENGINE START/STOP** est passée du clignotement à l'allumage.
  - Si la pédale n'est pas enfoncée, le mode passe à ACCESSOIRES.

Modèle avec système d'accès sans clé

## Arrêt d'urgence du moteur

La touche **ENGINE START/STOP** peut être utilisée pour arrêter le moteur en cas d'urgence, même pendant la conduite. Si le moteur doit être coupé, effectuer l'une des opérations suivantes :

- Appuyer sur la touche **ENGINE START/STOP** pendant environ deux secondes.
- Appuyer fermement sur la touche **ENGINE START/STOP** trois fois.

Le volant ne se bloquera pas.

Modèles à transmission à variation continue

Le mode d'alimentation est en position ACCESSOIRE lorsque le moteur est coupé. Pour passer au mode MOTEUR COUPE, mettre la transmission en position **P** après l'arrêt complet du véhicule. Appuyer deux fois sur la touche **ENGINE START/STOP** sans enfoncer la pédale de frein.

Modèles avec boîte de vitesses manuelle

Le mode d'alimentation passe sur MOTEUR COUPE.

» Arrêt d'urgence du moteur

Ne pas appuyer sur la touche en cours de conduite sauf en cas d'absolue nécessité de couper le moteur.

## Démarrage de secours

Désactiver l'alimentation des appareils électriques tels les dispositifs audio et les lampes d'éclairage. Couper le moteur, puis ouvrir le capot.

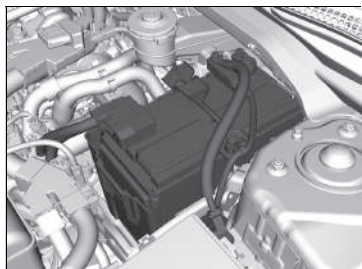

1. Ouvrir le cache de borne situé sur la borne positive ⊕ de la batterie du véhicule.
2. Relier le premier fil volant sur la borne ⊕ de la batterie du véhicule.
3. Relier l'autre extrémité du premier fil volant à la borne ⊕ de la batterie d'appoint.
  - ▶ Utiliser une batterie d'appoint de 12 volts uniquement.
  - ▶ Lors de l'utilisation d'un chargeur de batterie automobile pour alimenter une batterie à 12 V, sélectionner une tension de charge inférieure à 15 volts. Vérifier le manuel du chargeur pour le réglage correct.

## ⌘ Démarrage de secours

### ⚠ ATTENTION

**Une batterie peut exploser et blesser grièvement toute personne se trouvant à proximité si la procédure correcte n'est pas suivie.**

**Ne pas approcher d'étincelles, de flammes nues et ne pas fumer à proximité de la batterie.**

#### REMARQUE

Si la batterie est exposée à de très basses températures, l'électrolyte à l'intérieur risque de geler. Si un démarrage de secours est tenté avec une batterie gelée, celle-ci peut se fissurer.

Fixer solidement les pinces des fils volants pour qu'elles ne se détachent pas sous l'effet des vibrations du moteur. Veiller également à ne pas enchevêtrer les fils volants ou à ne pas laisser les extrémités des fils se toucher lors du branchement ou du débranchement des fils volants.

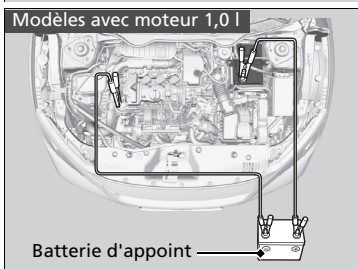
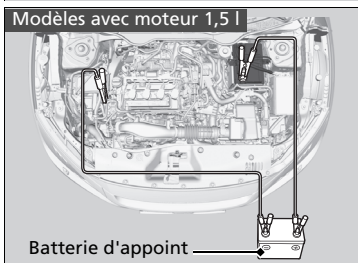
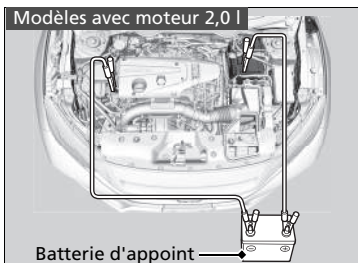

4. Relier le deuxième fil volant à la borne ⊖ de la batterie d'appoint.

#### ►► Démarrage de secours

Les performances de la batterie diminuent lorsque la température est basse et peuvent empêcher le démarrage du moteur.

Modèles avec moteur 2,0 l

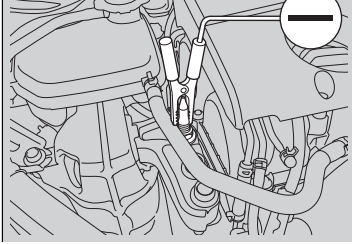

5. Relier l'autre extrémité du deuxième fil volant à la vis du support moteur comme représenté. Ne pas relier ce fil volant à une autre pièce.
6. Si le fil volant concerné est relié à un autre véhicule, démarrer le moteur du véhicule d'assistance et augmenter légèrement le régime de ce dernier.
7. Tenter de démarrer le moteur du véhicule. Si le démarreur tourne lentement, contrôler que les fils volants présentent un bon contact métal à métal.

Modèles avec moteur 1,5 l

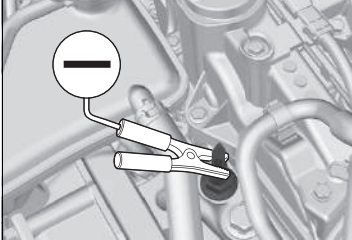

Modèles avec moteur 1,0 l

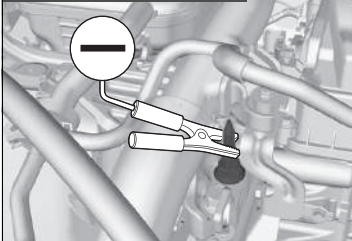



## ■ Après le démarrage du moteur

Une fois que le véhicule a démarré, retirer les fils volants dans l'ordre suivant.

1. Débrancher le fil volant de la masse du véhicule concerné.
2. Débrancher l'autre extrémité du fil volant de la borne  $\ominus$  de la batterie d'appoint.
3. Débrancher le fil volant de la borne  $\oplus$  de la batterie du véhicule.
4. Débrancher l'autre extrémité du fil volant de la borne  $\oplus$  de la batterie d'appoint.

Amener le véhicule dans une station-service ou chez un concessionnaire pour inspection.

## ►► Démarrage de secours

Les indicateurs du régulateur de vitesse adaptatif (ACC)\*, du régulateur de vitesse adaptatif (ACC) avec maintien de distance de sécurité à basse vitesse (LSF)\*, de détection du changement de voie\*, du système de contrôle électronique de trajectoire (VSA), du contrôle électronique de trajectoire (VSA) OFF, du système d'avertissement de perte de pression/ de basse pression des pneus\*, du système d'avertissement de perte de pression\* et du système de freinage automatique d'urgence (CMBS)\* peuvent s'allumer lorsque le contacteur d'allumage est placé sur MARCHE **[II]**\*1 après le rebranchement de la batterie.

Conduire sur une courte distance à plus de 20 km/h. Le témoin doit s'éteindre. S'il ne le fait pas, faire contrôler le véhicule par un concessionnaire agréé.

\*1 : Les modèles équipés du système d'accès sans clé ont une touche **ENGINE START/STOP** au lieu d'un contacteur d'allumage.

\* Non disponible sur tous les modèles

# Impossible de déplacer le levier de vitesses

## Modèles à transmission à variation continue

Suivre la procédure ci-dessous s'il est impossible de déplacer le levier de vitesses de la position **P**.

## Type à conduite à gauche

### Débloquage du dispositif de verrouillage

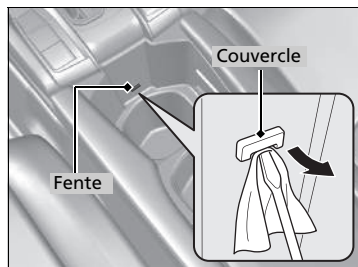

1. Serrer le frein de stationnement.

#### Modèles sans système d'accès sans clé

2. Retirer la clé du contacteur d'allumage.

#### Modèles avec système d'accès sans clé

2. Retirer la clé intégrée de la télécommande d'accès sans clé.

#### Tous les modèles

3. Déplacer le bac porte-gobelet amovible vers l'arrière.

#### ➤ Porte-gobelets de siège avant P. 254

4. Enrouler un chiffon sur le bout d'un petit tournevis à lame plate pour déposer le couvercle de la fente de déverrouillage du levier. Placer le bout du tournevis à lame plate dans la fente et le retirer comme indiqué sur l'illustration.

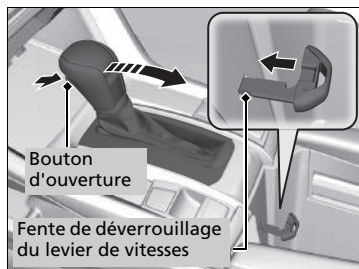

5. Insérer la clé dans la fente de déverrouillage du levier de vitesses.
6. Tout en enfonçant la clé, appuyer sur le bouton d'ouverture du levier de vitesses et mettre le levier de vitesses sur **N**.
  - Le dispositif de verrouillage est à présent débloqué. Faire contrôler le levier de vitesses par un concessionnaire le plus tôt possible.

Type à conduite à droite

## Débloquage du dispositif de verrouillage

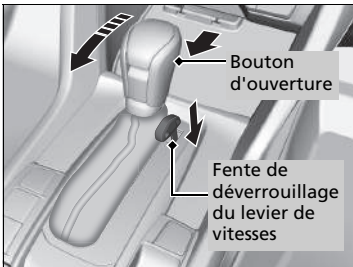
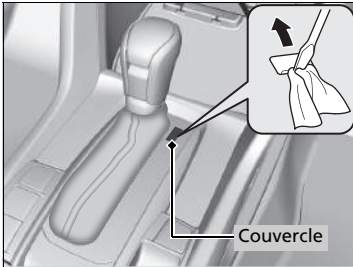

1. Serrer le frein de stationnement.

**Modèles sans système d'accès sans clé**

2. Retirer la clé du contacteur d'allumage.

**Modèles avec système d'accès sans clé**

2. Retirer la clé intégrée de la télécommande d'accès sans clé.

**Tous les modèles**

3. Enrouler un chiffon sur le bout d'un petit tournevis à lame plate pour déposer le couvercle de la fente de déverrouillage du levier. Placer le bout du tournevis à lame plate dans la fente et le retirer comme indiqué sur l'illustration.

4. Insérer la clé dans la fente de déverrouillage du levier de vitesses.

5. Tout en enfonçant la clé vers le bas, appuyer sur le bouton d'ouverture du levier de vitesses et mettre le levier de vitesses sur **N**.

► Le dispositif de verrouillage est à présent débloqué. Faire contrôler le levier de vitesses par un concessionnaire le plus tôt possible.

## Mesures à prendre en cas de surchauffe

Les symptômes de surchauffe sont les suivants :

- L'aiguille de la jauge de température se trouve au niveau du repère supérieur ou le moteur perd soudain de sa puissance.
- De la vapeur ou des projections sortent du compartiment moteur

### ■ Première mesure à prendre

1. Garer immédiatement le véhicule dans un endroit sûr.
2. Désactiver tous les accessoires et allumer les témoins de feux de détresse.
  - ▶ **Absence de vapeur ou de projections** : laisser le moteur tourner et ouvrir le capot.
  - ▶ **Présence de vapeur ou de projections** : couper le moteur et attendre qu'il n'y ait plus de vapeur ou de projections. Ensuite, ouvrir le capot.

### » Mesures à prendre en cas de surchauffe

#### **ATTENTION**

La vapeur et les projections sortant d'un moteur surchauffé peuvent provoquer de graves brûlures.

Ne pas ouvrir le capot si de la vapeur en sort.

#### REMARQUE

Le moteur peut subir des dommages si le véhicule continue de fonctionner alors que l'aiguille de la jauge de température se trouve au niveau du repère supérieur.

## ■ Mesure suivante à prendre

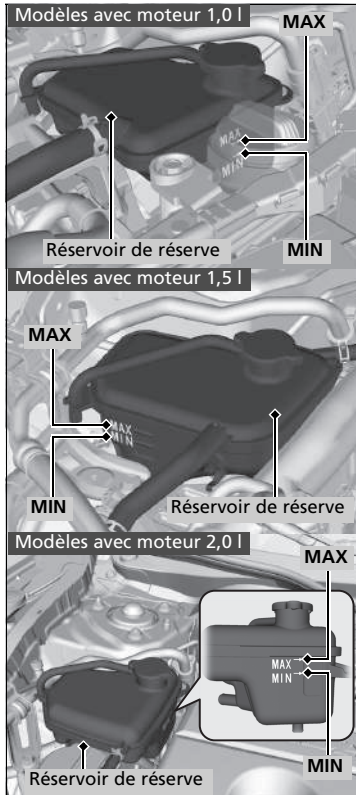

1. Vérifier que le ventilateur de refroidissement fonctionne et arrêter le moteur une fois que l'aiguille de la jauge de haute température redescend.
  - Si le ventilateur de refroidissement ne fonctionne pas, couper le moteur immédiatement.
2. Une fois que le moteur a refroidi, contrôler le niveau du liquide de refroidissement et vérifier si les composants du circuit de refroidissement présentent des fuites.
  - Si le niveau du liquide de refroidissement dans le réservoir de réserve est bas, faire l'appoint jusqu'au repère **MAX**.
  - S'il n'y a pas de liquide de refroidissement dans le réservoir de réserve, vérifier que le radiateur est froid. Recouvrir le bouchon du réservoir de réserve d'un chiffon épais et ouvrir le bouchon. Si nécessaire, faire l'appoint de liquide de refroidissement jusqu'à la base du goulot de remplissage et remettre le bouchon en place.

## ► Mesures à prendre en cas de surchauffe

### ⚠ ATTENTION

Si le bouchon du réservoir de réserve est retiré alors que le moteur est encore chaud, le liquide de refroidissement risque de gicler et de provoquer de graves brûlures.

Toujours laisser refroidir le moteur et le radiateur avant de retirer le bouchon du réservoir de réserve.

En cas de fuite du liquide de refroidissement, contacter un concessionnaire pour effectuer les réparations nécessaires.

Utiliser de l'eau comme mesure d'urgence/temporaire uniquement. Demander à un concessionnaire de rincer le circuit avec un antigel adéquat le plus tôt possible.

■ **Dernière mesure à prendre**

Lorsque le moteur a suffisamment refroidi, le redémarrer et vérifier la jauge de température. Si l'aiguille de la jauge de température est retombée, reprendre la conduite. Si l'aiguille n'est pas retombée, contacter un concessionnaire pour effectuer les réparations nécessaires.

## Si le témoin de pression d'huile faible s'allume



### ■ Pourquoi le témoin s'allume-t-il ?

Il s'allume lorsque la pression d'huile moteur est faible.

### ■ Que faire dès que le témoin s'allume ?

1. Garer immédiatement le véhicule sur une surface plane et dans un endroit sûr.
2. Si nécessaire, allumer les témoins de feux de détresse.

### ■ Que faire après avoir garé le véhicule ?

1. Couper le moteur et le laisser au repos pendant trois minutes environ.
2. Ouvrir le capot et contrôler le niveau d'huile.
  - **Contrôle du niveau d'huile** P. 675
3. Démarrer le moteur et contrôler le témoin de pression d'huile faible.
  - ▶ Le témoin s'éteint. Reprendre la route.
  - ▶ Le témoin ne s'éteint pas dans les 10 secondes qui suivent : couper immédiatement le moteur et contacter un concessionnaire pour effectuer les réparations nécessaires.

## Si le témoin du système de charge s'allume



### ■ Pourquoi le témoin s'allume-t-il ?

Il s'allume lorsque la batterie n'est pas en charge.

### ■ Que faire lorsque le témoin s'allume ?

Désactiver le système de commande de la climatisation, le désembueur arrière et les autres systèmes électriques, puis contacter immédiatement un concessionnaire pour effectuer les réparations nécessaires.

### ⚠ Si le témoin de pression d'huile faible s'allume

#### REMARQUE

Le fonctionnement du moteur avec une faible pression d'huile peut provoquer des dommages mécaniques graves, et ce presque immédiatement.

### ⚠ Si le témoin du système de charge s'allume

S'il est nécessaire de s'arrêter momentanément, ne pas couper le moteur. Le redémarrage du moteur peut rapidement décharger la batterie.



## Si le témoin de dysfonctionnement s'allume ou clignote



### ■ Pourquoi le témoin s'allume-t-il ou clignote-t-il ?

- Il s'allume en cas d'anomalie au niveau du système de contrôle des émissions polluantes.
- Il clignote lorsque des ratés sont détectés au niveau du moteur.

### ■ Que faire lorsque le témoin s'allume ?

Eviter de conduire à vitesse élevée et faire inspecter immédiatement le véhicule par un concessionnaire.

### ■ Que faire lorsque le témoin clignote ?

Stationner le véhicule dans un endroit sûr sans objets inflammables et patienter moteur coupé, au moins 10 minutes, que le moteur refroidisse.

### ►► Si le témoin de dysfonctionnement s'allume ou clignote

#### REMARQUE

Si le véhicule roule avec le témoin de dysfonctionnement allumé, le système de contrôle des émissions polluantes et le moteur peuvent subir des dommages.

Si le témoin de dysfonctionnement clignote à nouveau lors du redémarrage du moteur, se rendre chez le concessionnaire le plus proche à une vitesse ne dépassant pas 50 km/h. Faire contrôler le véhicule.

## Si le témoin du système de freinage (rouge) s'allume ou clignote



(rouge)

### ■ Pourquoi le témoin s'allume-t-il ?

- Le niveau du liquide de freins est bas.
- Une anomalie est présente dans le système de freinage.

### ■ Que faire lorsque le témoin s'allume en cours de conduite ?

Appuyer légèrement sur la pédale de frein pour contrôler la pression de la pédale.

- Si la pression est normale, contrôler le niveau du liquide de freins au prochain arrêt du véhicule.
- Si elle est anormale, prendre des mesures immédiates. Le cas échéant, rétrograder pour ralentir le véhicule en utilisant le frein moteur.

### ■ Raisons pour lesquelles le témoin clignote

- Le système de frein de stationnement électrique présente une anomalie.

### ■ Que faire lorsque le témoin clignote ?

- Eviter d'utiliser le frein de stationnement et faire immédiatement contrôler le véhicule par un concessionnaire.

### ► Si le témoin du système de freinage (rouge) s'allume ou clignote

Faire réparer le véhicule immédiatement.

Il est dangereux de conduire lorsque le niveau du liquide de freins est bas. Si la pédale de frein ne présente pas de résistance, arrêter le véhicule immédiatement dans un endroit sûr. Le cas échéant, rétrograder les vitesses.

Si le témoin du système de freinage et le témoin **ABS** s'allument simultanément, le système de distribution électronique de la force de freinage ne fonctionne pas. Cette situation peut entraîner une instabilité du véhicule en cas de freinage brusque.

Faire immédiatement inspecter le véhicule par un concessionnaire.

Si le témoin du système de freinage (rouge) clignote en même temps que le témoin du système de freinage (orange) s'allume, alors il pourrait s'agir d'un dysfonctionnement du frein de stationnement.

Eviter d'utiliser le frein de stationnement et faire immédiatement contrôler le véhicule par un concessionnaire.

### ► Si le témoin du système de freinage (rouge) s'allume ou clignote en même temps que le témoin du système de freinage (orange) s'allume P. 770

Si le frein de stationnement électrique est soumis à des actionnements répétés sur un court laps de temps, le frein s'arrête de fonctionner pour prévenir l'échauffement du système et le témoin se met à clignoter.

Il revient à son état d'origine au bout d'une minute environ.

## Si le témoin du système de freinage (rouge) s'allume ou clignote en même temps que le témoin du système de freinage (orange) s'allume



(rouge)

■ **Si le témoin du système de freinage (rouge) s'allume ou clignote en même temps que le témoin du système de freinage (orange) s'allume, relâcher le frein de stationnement manuellement ou automatiquement.**

🚧 **Frein de stationnement** P. 607



(orange)

- Si le témoin du système de freinage (rouge) s'allume en continu ou clignote en même temps que le témoin du système de freinage (orange) s'allume, arrêter le véhicule dans un endroit sûr et le faire immédiatement contrôler par un concessionnaire.

► Empêcher le déplacement du véhicule.

### Modèles à transmission à variation continue

Mettre le levier de vitesses sur **P**.

### Modèles avec boîte de vitesses manuelle

Mettre le levier de vitesses sur **1** ou **R**.

- Si seul le témoin du système de freinage (rouge) est désactivé, éviter d'utiliser le frein de stationnement et faire immédiatement vérifier le véhicule par un concessionnaire.

⊗ Si le témoin du système de freinage (rouge) s'allume ou clignote en même temps que le témoin du système de freinage (orange) s'allume

Si le frein de stationnement est enclenché, il pourrait ne pas se relâcher.

Si le témoin du système de freinage (rouge) et le témoin du système de freinage (orange) s'allument en même temps, le frein de stationnement fonctionne.

Si le témoin du système de freinage (rouge) clignote en même temps que le témoin du système de freinage (orange) s'allume, alors il pourrait s'agir d'un dysfonctionnement du frein de stationnement dû à la vérification du système par ce dernier.

## Si le témoin du système de direction assistée électrique (EPS) s'allume



### ■ Pourquoi le témoin s'allume-t-il ?

- Il s'allume en cas d'anomalie du système EPS.
- Si la pédale d'accélérateur est enfoncée à plusieurs reprises pour augmenter le régime moteur alors que le moteur est au ralenti, le témoin s'allume, et il est possible que le volant soit dur à manipuler.
- S'allume lorsque la mémoire du point central de l'angle de braquage de l'EPS est perdue. Ceci peut être dû à un certain nombre d'anomalies, y compris : déconnexion de la batterie, fusible principal grillé, batterie faible entraînant la réinitialisation du système EPS, fil endommagé dans le faisceau de l'EPS. Les indicateurs du système de contrôle électronique de trajectoire (VSA), du VSA OFF, du système de freinage automatique d'urgence (CMBS)\*, du régulateur de vitesse adaptatif (ACC)\*, du régulateur de vitesse adaptatif (ACC) avec maintien de distance de sécurité à basse vitesse (LSF)\*, de la détection du changement de voie (RDM)\*, du système d'avertissement de perte de pression\* et du système d'avertissement de perte de pression/de basse pression des pneus\* s'allument.

■ **Que faire lorsque le témoin s'allume ?**

- Arrêter le véhicule dans un endroit sûr et redémarrer le moteur.  
Si le témoin s'allume et reste allumé, faire immédiatement examiner le véhicule par un concessionnaire.
- Si les indicateurs du système de contrôle électronique de trajectoire VSA, du VSA OFF, du système de freinage automatique d'urgence (CMBS)\*, du régulateur de vitesse adaptatif (ACC)\*, du régulateur de vitesse adaptatif (ACC) avec maintien de distance de sécurité à basse vitesse (LSF)\*, de la détection du changement de voie (RDM)\*, du système d'avertissement de perte de pression\* et du système d'avertissement de perte de pression/de basse pression des pneus\* s'allument simultanément, il est nécessaire de calibrer les systèmes VSA et EPS.

Conduire sur une courte distance à plus de 20 km/h pour étalonner les systèmes VSA et EPS.

Si les témoins s'allument et restent allumés, garer le véhicule dans un endroit sûr, puis couper et redémarrer le moteur avant d'effectuer à nouveau l'opération ci-dessus.

Si les témoins s'allument et restent allumés, faire immédiatement examiner le véhicule par un concessionnaire.

Modèles avec feu antibrouillard arrière

## Si le témoin du système d'avertissement de perte de pression/basse pression des pneus s'allume ou clignote



### ■ Pourquoi le témoin s'allume-t-il ou clignote-t-il ?

La pression des pneus est très insuffisante ou le système d'avertissement de perte de pression n'est pas étalonné. En cas de problème au niveau du système d'avertissement de perte de pression ou si une roue galette\* est posée, le témoin clignote pendant environ une minute, puis reste allumé.

### ■ Que faire lorsque le témoin s'allume ?

Conduire prudemment et éviter les virages et freinages brusques.

Arrêter le véhicule dans un endroit sûr. Vérifier la pression des pneus et régler la pression au niveau prescrit. La pression des pneus prescrite est indiquée sur l'étiquette située sur le montant de porte côté conducteur.

- Etalonner le système d'avertissement de perte de pression après avoir réglé la pression des pneus.

🔧 **Initialisation du système d'alerte de crevaison** P. 600

### ■ Que faire si le témoin clignote, puis reste allumé ?

Faire contrôler le pneu par un concessionnaire agréé le plus tôt possible. Si le clignotement du témoin a été déclenché par la roue galette\*, remplacer le pneumatique par un pneumatique de taille normale.

Après avoir conduit pendant quelques kilomètres, le témoin s'éteint.

- Etalonner le système d'avertissement de perte de pression après avoir reposé un pneu de taille normale.

🔧 **Initialisation du système d'alerte de crevaison** P. 600

☒ Si le témoin du système d'avertissement de perte de pression/basse pression des pneus s'allume ou clignote

### REMARQUE

Conduire avec un pneumatique excessivement sous-gonflé peut entraîner sa surchauffe. Un pneumatique surchauffé peut connaître une défaillance. Toujours gonfler les pneumatiques à la pression prescrite.

\* Non disponible sur tous les modèles

Modèles sans feu antibrouillard arrière

## Si le témoin du système d'avertissement de perte de pression s'allume ou clignote



### ■ Pourquoi le témoin s'allume-t-il/clignote-t-il ?

La pression des pneus est peut être insuffisante. En cas de problème avec le système d'alerte de crevaison, le témoin clignote pendant environ une minute, puis reste allumé.

### ■ Que faire lorsque le témoin s'allume ?

Arrêter le véhicule dans un endroit sûr. Vérifier quel pneumatique a perdu de la pression. En cas de pneu crevé, le remplacer par la roue galette.

➤ **En cas de crevaison** P. 732

### ■ Que faire lorsque le témoin clignote ?

Faire contrôler le système par un concessionnaire le plus tôt possible.

» Si le témoin du système d'avertissement de perte de pression s'allume ou clignote

### REMARQUE

Conduire avec un pneumatique excessivement sous-gonflé peut entraîner sa surchauffe. Un pneumatique surchauffé peut connaître une défaillance. Toujours gonfler les pneumatiques à la pression prescrite.

Modèles avec feu antibrouillard arrière

## Si le témoin de niveau d'huile bas apparaît



### ■ Pourquoi le témoin s'affiche-t-il ?

Il s'allume lorsque le niveau d'huile moteur est bas.

### ■ Que faire dès que le témoin apparaît ?

1. Garer immédiatement le véhicule sur une surface plane et dans un endroit sûr.
2. Si nécessaire, allumer les témoins de feux de détresse.

### ■ Que faire après avoir garé le véhicule ?

1. Couper le moteur et le laisser au repos pendant trois minutes environ.
2. Ouvrir le capot et contrôler le niveau d'huile.

➤ **Contrôle du niveau d'huile** P. 675

### ►► Si le témoin de niveau d'huile bas apparaît

#### REMARQUE

Le fonctionnement du moteur avec un niveau d'huile bas peut provoquer des dommages mécaniques graves, et ce presque immédiatement.

Ce système s'active après le réchauffement du moteur. Si la température extérieure est extrêmement basse, le véhicule devra rouler plus longtemps pour que le système puisse détecter le niveau d'huile moteur.

Si le symbole s'active de nouveau, couper le moteur et contacter un concessionnaire pour effectuer les réparations nécessaires.





■ **Circuit protégé et capacité du fusible**

	Circuit protégé	Ampérage
1	OP Block1*	(60 A)
	VST1 (arrêt au ralenti)*	30 A
	Ventilateur de refroidissement* <sup>1, *2</sup>	50 A
	Ventilateur principal* <sup>7</sup>	(30 A)
	Amp. audio*	(30 A)
	IG Main2*	(30 A)
	Principal feu de route phare	30 A
	Batterie (fusible principal)	125 A <sup>1, *7</sup> 150 A <sup>*2</sup>
	EPS	70 A
	IG Main1	30 A <sup>*3</sup> 50 A <sup>*4</sup>
2	Boîte à fusibles en option*	(40 A)
	Boîte à fusibles principale	60 A
	Moteur d'essuie-glace avant	30 A
	Feu de croisement principal	30 A
3	Désembueur arrière	40 A
	Démarrreur	30 A
	Boîte à fusibles	40 A
	Moteur ABS/VSA	40 A
	FSR ABS/VSA	40 A
	Moteur de soufflerie	40 A

	Circuit protégé	Ampérage
4	–	(40 A)
	PTC HTR2*	(40 A)
	–	(40 A)
5	PTC HTR4*	(40 A)
	Ventilateur de refroidissement* <sup>1, *2</sup>	5 A
6	Lave-glace	15 A
7	IGP	15 A <sup>*1</sup> 20 A <sup>*2, *7</sup>
8	Feux stop	10 A
9	FI Sub	15 A
10	Injecteur* <sup>1</sup>	(15 A)
	EVP* <sup>2</sup>	(30 A)
	Ventilateur auxiliaire* <sup>7</sup>	(20 A)
11	LAF	5 A
12	ECU FI	10 A
13	Danger	15 A
14	Chauffage siège arrière*	(15 A)
15	Bobine d'allumage	15 A
16	Vidange*	(15 A)
17	Feux de jour	10 A
18	Feu de recul	10 A
19	Audio	15 A
20	Feux de position	10 A

	Circuit protégé	Ampérage
21	Eclairage intérieur	10 A
22	Antibrouillards*	(15 A)
23	Compresseur A/C*	10 A
24	Avertisseur sonore	10 A
25	Audio*	(30 A)
26	Feu de croisement gauche	10 A
27	Feu de croisement droit	10 A
28	Feu de recul <sup>2</sup>	(30 A) <sup>*5</sup>
	Bouton d'arrêt	(5 A) <sup>*6</sup>
29	Feu de route gauche	10 A
30	Feu de route droit	10 A
31	ADS*	(15 A)
32	Lave-phares*	(30 A)
33	VB ACT* <sup>1</sup>	(5 A)

\*1 : Modèles avec moteur 1,5 l

\*2 : Modèles avec moteur 1,0 l

\*3 : Modèles avec système d'accès sans clé

\*4 : Modèles sans système d'accès sans clé

\*5 : Modèles avec arrêt au ralenti

\*6 : Modèles sans système d'arrêt au ralenti automatique et modèles avec faisceau d'attelage de remorque

\*7 : Modèles avec moteur 2,0 l

## Boîte à fusibles intérieure

### Boîte à fusibles A

Située sous le tableau de bord.

Les emplacements des fusibles sont indiqués sur l'image ci-dessous.

Localiser le fusible en question par son numéro de fusible sur l'image et sur le tableau.

Type à conduite à gauche

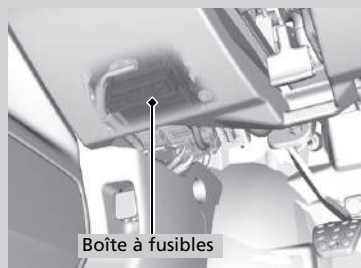

Type à conduite à droite

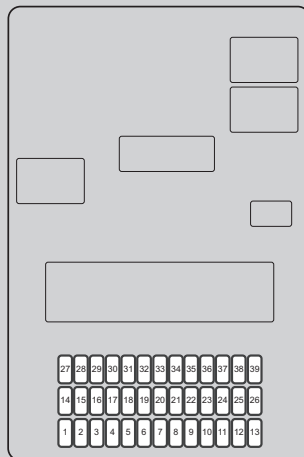
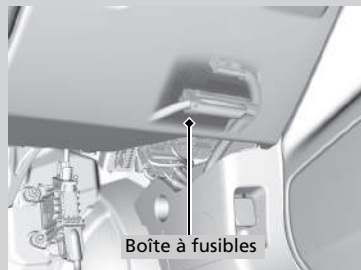

■ **Circuit protégé et capacité du fusible**

	Circuit protégé	Ampérage
1	Accessoire	10 A
2	Verrouillage clé	5 A
3	Moteur d'essuie-glace arrière*	(10 A)
4	Option 3 <sup>*6, *7</sup>	(5 A)
	Transmission <sup>*8</sup>	(10 A)
5	Option	10 A
6	Option 2 <sup>*3, *4</sup>	10 A
7	Compteur de vitesse	10 A
8	Pompe d'alimentation de carburant	(15 A) <sup>*3, *4</sup> (20 A) <sup>*5</sup>
9	AIRCON	10 A
10	Prise d'alimentation des accessoires arrière*	(20 A)
11	Moniteur <sup>*3</sup>	(5 A)
12	Verrouillage de la porte latérale droite	10 A
13	Déverrouillage de la porte latérale gauche	10 A
14	Vitre électrique arrière côté gauche	20 A
15	Vitre électrique passager avant	20 A

	Circuit protégé	Ampérage
16	Dispositif de verrouillage de porte	20 A
17	Transmission <sup>*9</sup>	(10 A)
	Option3 <sup>*2</sup>	(5 A)
18	Soutien lombaire électrique*	(10 A)
19	Toit ouvrant*	(20 A)
20	Démarrateur*	(10 A)
21	ACG	10 A <sup>*3, *5</sup> 15 A <sup>*4</sup>
22	Feux de jour	10 A
23	Feu antibrouillard arrière*	10 A
24	Option*	(5 A)
25	Verrouillage porte conducteur	10 A
26	Déverrouillage de la porte latérale droite	10 A
27	Vitre électrique arrière côté droit	20 A
28	Vitre électrique conducteur	20 A
29	Prise d'alimentation accessoires frontale	20 A
30	Intelligent <sup>*1</sup>	(10 A)
	STS <sup>*2</sup>	(5 A)

	Circuit protégé	Ampérage
31	–	–
32	Chauffage siège avant*	(20 A)
33	–	–
34	VSA/ABS	10 A
35	SRS	10 A
36	Option HAC	20 A
37	–	–
38	Verrouillage de la porte latérale gauche	10 A
39	Déverrouillage porte conducteur	10 A

- \*1 : Modèles avec système d'accès sans clé
- \*2 : Modèles sans système d'accès sans clé
- \*3 : Modèles avec moteur 1,5 l
- \*4 : Modèles avec moteur 1,0 l
- \*5 : Modèles avec moteur 2,0 l
- \*6 : Modèles avec système d'accès sans clé et modèles avec moteur 1,0 l
- \*7 : Modèles avec système d'accès sans clé et modèles avec moteur 1,5 l
- \*8 : Modèles à transmission à variation continue sans système d'accès sans clé
- \*9 : Modèles à transmission à variation continue avec système d'accès sans clé

\* Non disponible sur tous les modèles

### ■ Boîte à fusibles B\*

Située sous le tableau de bord.

Les emplacements des fusibles sont indiqués sur l'image ci-dessous.

Localiser le fusible en question par son numéro de fusible sur l'image et sur le tableau.

Type à conduite à gauche

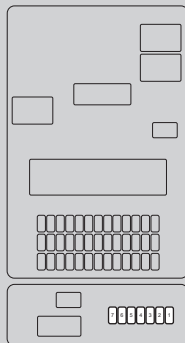
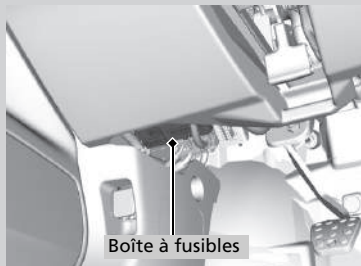

Type à conduite à droite

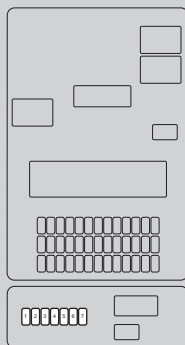
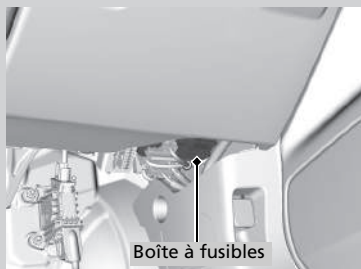

■ **Circuit protégé et capacité du fusible**

	Circuit protégé	Ampérage
1	Accessoire*	(10 A)
2	EOP*	(10 A)
3	Feu de recul2	10 A
4	Audio	15 A
5	Coupure accessoire	10 A
6	VST 1	10 A
7	Com arrêt 2*	(5 A)

\* Non disponible sur tous les modèles

## Inspection et remplacement des fusibles

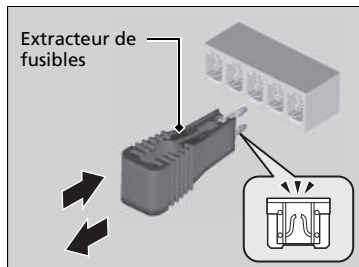
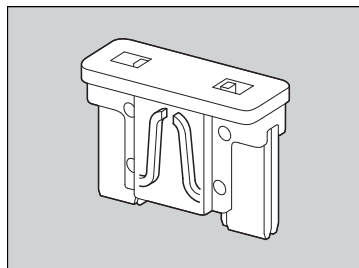
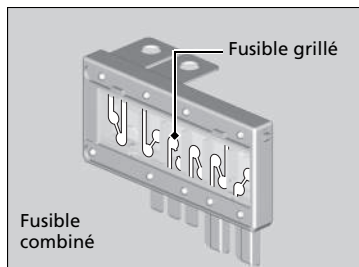

1. Mettre le contacteur d'allumage sur la position ANTIVOL [0]\*1. Eteindre les phares et tous les accessoires.
2. Déposer le couvercle de la boîte à fusibles.
3. Contrôler le grand fusible placé dans le compartiment moteur.
  - Si le fusible est grillé, utiliser un tournevis à tête cruciforme pour déposer la vis et le remplacer par un neuf.
4. Contrôler les petits fusibles placés dans le compartiment moteur et l'habitacle.
  - Si un fusible est grillé, le retirer à l'aide de l'extracteur de fusibles et le remplacer par un neuf.

### ► Inspection et remplacement des fusibles

#### REMARQUE

Le remplacement d'un fusible par un autre de plus forte intensité augmente considérablement le risque d'endommagement du circuit électrique.

Remplacer le fusible par un fusible de rechange du même ampérage.

Utiliser les tableaux pour localiser le fusible en question et confirmer l'ampérage spécifié.

► **Emplacement des fusibles** P. 776

#### Modèles sans feu antibrouillard arrière

Un extracteur de fusibles se trouve au dos du couvercle de la boîte à fusibles du compartiment moteur.

\*1 : Les modèles équipés du système d'accès sans clé ont une touche **ENGINE START/STOP** au lieu d'un contacteur d'allumage.

Si le véhicule doit être remorqué, contacter un service de remorquage professionnel.

## ■ Plateau

L'opérateur charge le véhicule sur le plateau d'une dépanneuse.

**C'est la meilleure façon de transporter le véhicule.**

## ■ Levage des roues

Le camion de remorquage utilise deux bras pivotants qui passent sous les roues avant et les soulèvent du sol. Les roues arrière restent au sol. **Il s'agit d'une manière tout à fait adaptée au remorquage du véhicule.**

## » Remorquage d'urgence

### REMARQUE

Le levage ou le remorquage du véhicule par les pare-chocs entraîne des dommages importants. Les pare-chocs ne sont pas conçus pour soutenir le poids du véhicule.

### REMARQUE

Le remorquage inapproprié du véhicule, notamment le remorquage derrière un camping-car ou un autre véhicule, peut endommager la transmission.

Ne jamais remorquer le véhicule en s'aidant uniquement d'une corde ou d'une chaîne.  
Cette situation est dangereuse, car les cordes ou les chaînes peuvent se déplacer d'un côté à l'autre ou se rompre.



■ Si le véhicule doit être remorqué avec les roues avant sur le sol

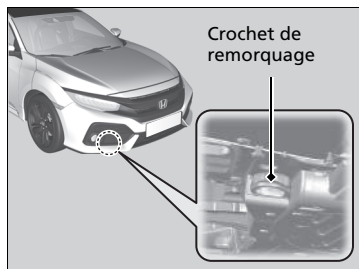

**Modèles à transmission à variation continue**

1. Rechercher des fuites éventuelles sur le sol, au niveau du carter de transmission.
  - ▶ En cas de fuite, faire appel à un service de remorquage professionnel et faire examiner le véhicule par un concessionnaire.

**Tous les modèles**

2. Accrocher le dispositif de remorquage au crochet de remorquage.

3. Mettre le moteur en marche.

- ▶ S'il s'avère difficile de démarrer le moteur, mettre le contacteur d'allumage sur ACCESSOIRES **I**\*1 ou MARCHE **II**\*1.

❧ Si le véhicule doit être remorqué avec les roues avant sur le sol

Le remorquage d'un véhicule est interdit par la loi dans certains pays. Vérifier et respecter les exigences légales du pays dans lequel vous conduisez avant de remorquer le véhicule.

Si la méthode exacte ne peut pas être respectée, ne pas remorquer le véhicule avec les roues avant au sol.

S'il est impossible de mettre le moteur en marche, deux choses peuvent alors se produire lors du remorquage.

**modèles avec système d'accès sans clé**

- Vérifier que le volant n'est pas bloqué.

**Tous les modèles**

- Le freinage devient difficile car l'assistance au freinage est désactivée.
- Le volant devient lourd car la direction assistée est désactivée.

**Modèles avec boîte de vitesses manuelle**

- Lorsque le contacteur d'allumage est sur ANTIVOL **0**\*1, le volant est bloqué.

La descente d'une longue pente fait chauffer les freins. Cela peut empêcher les freins de fonctionner correctement. Si le véhicule doit être remorqué sur une pente, faire appel à un service de dépannage professionnel.

Les roues avant sur le sol, il est déconseillé de remorquer le véhicule sur plus de 80 km et de rouler à plus de 55 km/h.

\*1 : Les modèles équipés du système d'accès sans clé ont un bouton **ENGINE START/STOP** au lieu d'un contacteur d'allumage.

**Modèles à transmission à variation continue**

4. Enfoncer la pédale de frein.
5. Sélectionner la position **D** et la maintenir pendant 5 secondes, puis engager la position **N**.
6. Desserrer le frein de stationnement.

**Modèles avec boîte de vitesses manuelle**

4. Mettre le levier de vitesses sur **N**.
5. Desserrer le frein de stationnement.

» Si le véhicule doit être remorqué avec les roues avant sur le sol

**Modèles avec boîte de vitesses manuelle**

Ne pas faire patiner l'embrayage pendant un long moment pour débloquer le véhicule. Il peut surchauffer et endommager la transmission.

**REMARQUE****Modèles à transmission à variation continue**

S'il est impossible d'actionner la transmission ou d'allumer le moteur, cela risque d'endommager la transmission. Le véhicule doit être remorqué avec les roues avant soulevées du sol.

## ■ Que faire s'il est impossible de déverrouiller la trappe à carburant

S'il est impossible de déverrouiller la trappe à carburant, appliquer la procédure suivante.

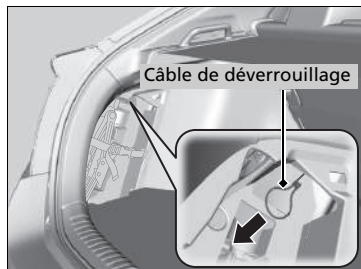

1. Ouvrir le hayon.
2. Tirer sur la sangle du couvercle du plancher du compartiment à bagages et ouvrir le couvercle.
3. Tourner et tirer la languette pour ouvrir le cache du compartiment, situé du côté gauche du compartiment à bagages.
4. Tirer le câble de déverrouillage vers soi.
  - Le câble de déverrouillage déverrouille la trappe du réservoir de carburant lorsqu'il est tiré.

## ▣ Déverrouillage impossible de la trappe à carburant

Après avoir pris ces mesures, contacter un concessionnaire pour faire contrôler le véhicule.

# S'il est impossible d'ouvrir le hayon

## Que faire lorsqu'il est impossible d'ouvrir le hayon

S'il est impossible d'ouvrir le hayon, respecter la procédure suivante.

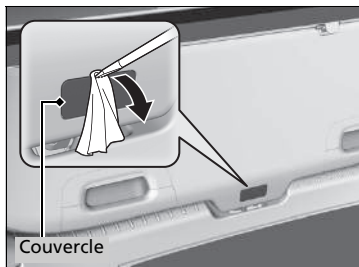

1. Déposer le cache de l'arrière du hayon en faisant levier à l'aide d'un tournevis à lame plate.

► Entourer le tournevis à lame plate d'un chiffon pour éviter les rayures.

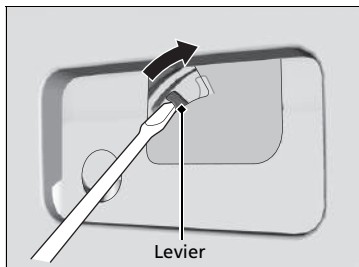

2. Pour ouvrir le hayon, le pousser tout en faisant coulisser le levier avec le tournevis à lame plate.

## ⌘ S'il est impossible d'ouvrir le hayon

Après avoir pris ces mesures, contacter un concessionnaire pour faire contrôler le véhicule.

Lorsque le hayon est ouvert de l'intérieur, s'assurer que l'espace autour du hayon est suffisant et qu'il ne risque de heurter aucun individu ni objet.

## Plein avec un bidon de carburant

Si le réservoir de carburant est vide et qu'il est nécessaire de faire le plein avec un bidon de carburant, utiliser l'entonnoir fourni avec le véhicule.

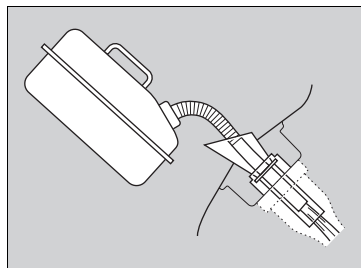
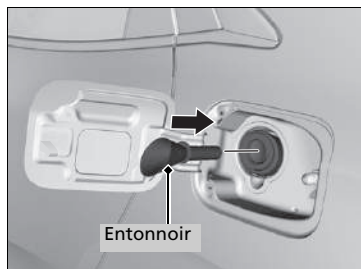

1. Arrêter le moteur.
2. Appuyer sur le bord de la trappe à carburant pour la soulever légèrement.
  - ▶ La trappe à carburant s'ouvre.
3. Sortir l'entonnoir du compartiment à bagages.
  - ▶ **Types d'outils** P. 730
4. Placer l'extrémité de l'entonnoir sur la partie inférieure de la trappe de remplissage, puis l'insérer lentement et complètement.
  - ▶ S'assurer que l'extrémité de l'entonnoir s'abaisse en même temps que le tuyau de remplissage.
5. Remplir le réservoir avec le carburant du bidon de carburant.
  - ▶ Verser soigneusement le carburant afin de ne pas en renverser.
6. Retirer l'entonnoir du goulot de remplissage.
  - ▶ Essuyer toute trace de carburant sur l'entonnoir avant de le ranger.
7. Refermer la trappe à carburant à la main.

### ▶ Plein avec un bidon de carburant

## ⚠ ATTENTION

Le carburant est une substance hautement inflammable et explosive.  
Toute manipulation de carburant expose à des risques de brûlures ou de blessures graves.

- Arrêter le moteur et s'éloigner des sources de chaleur, d'étincelles ou de flamme nue.
- Manipuler le carburant uniquement en extérieur.
- Essuyer immédiatement tout écoulement.

### REMARQUE

Ne pas utiliser le bec d'un bidon de carburant ou un entonnoir autre que celui fourni avec le véhicule. Dans le cas contraire, le circuit de carburant peut être endommagé.  
Ne pas tenter d'ouvrir le réservoir de carburant scellé avec des corps étrangers en faisant levier ou en le poussant. Ceci risque d'endommager le circuit de carburant et son joint.

S'assurer que le bidon de carburant contient de l'essence avant de faire le plein.

# Informations

Ce chapitre traite des caractéristiques du véhicule, de l'emplacement des numéros d'identification et d'autres renseignements réglementaires.

<b>Spécifications</b> .....	790
<b>Numéros d'identification</b>	
Numéro d'identification du véhicule (VIN), numéro de moteur et numéro de transmission .....	794
<b>Appareils émettant des ondes radio*</b> ...	797
<b>Description du contenu de la déclaration de conformité EC*</b> .....	810

## ■ Caractéristiques du véhicule

Modèle	Civic 5 portes* <sup>1</sup> Civic berline* <sup>2</sup>
Poids à vide	<b>Modèles avec moteur 1,0 l</b> 1 239 - 1 362 kg <sup>3</sup> 1 229 - 1 353 kg <sup>4</sup> <b>Modèles avec moteur 1,5 l</b> 1 340 - 1 397 kg <sup>3</sup> 1 307 - 1 364 kg <sup>4</sup> <b>Modèles avec moteur 2,0 l</b> 1 380 - 1 420 kg <sup>7</sup> 1 391 kg <sup>8</sup>
Poids maximal admissible	Se reporter à l'étiquette de certification sur le montant de la porte passager <sup>5</sup> Se reporter à l'étiquette de certification sur le montant de la porte conducteur <sup>6</sup>
Poids maximal admissible par essieu	Se reporter à l'étiquette de certification sur le montant de la porte passager <sup>5</sup> Se reporter à l'étiquette de certification sur le montant de la porte conducteur <sup>6</sup>

- \*1 : Sauf modèles avec moteur 2,0 l
- \*2 : Modèles avec moteur 2,0 l
- \*3 : Modèles à transmission à variation continue
- \*4 : Modèles avec boîte de vitesses manuelle
- \*5 : Type à conduite à droite
- \*6 : Type à conduite à gauche
- \*7 : Modèles avec feu antibrouillard arrière
- \*8 : Modèles sans feu antibrouillard arrière

## ■ Spécifications du moteur

Type	4V/DOHC/VTEC/TURBO
Alésage × course	73,0 x 78,7 mm <sup>11</sup> 86,0 x 85,9 mm <sup>13</sup>
Cylindrée	988 cm <sup>3</sup> * <sup>1</sup> 1 498 cm <sup>3</sup> * <sup>2</sup> 1 996 cm <sup>3</sup> * <sup>3</sup>
Taux de compression	10,0:1 <sup>11</sup> 10,6:1 <sup>2</sup> 9,8:1 <sup>3</sup>
Bougies d'allumage	NGK ILZKAR8H8S

- \*1 : Modèles avec moteur 1,0 l
- \*2 : Modèles avec moteur 1,5 l
- \*3 : Modèles avec moteur 2,0 l

## ■ Carburant

Type	Carburant super sans plomb/mélange essence-alcool jusqu'à E10 (90 % d'essence et 10 % d'éthanol), indice d'octane recherche 95 ou supérieur* <sup>1</sup> , * <sup>2</sup> Carburant super sans plomb, indice d'octane recherche 95 ou supérieur* <sup>3</sup>
Capacité du réservoir de carburant	46,9 l

- \*1 : Modèles avec moteur 1,0 l et 1,5 l
- \*2 : Modèles avec moteur 2,0 l et feu antibrouillard arrière
- \*3 : Modèles sans feu antibrouillard arrière

## ■ Batterie

Capacité/type	48 Ah(5)60 Ah(20)* <sup>1</sup> , * <sup>2</sup> 48 Ah(5)60 Ah(20)/L2* <sup>3</sup> , * <sup>4</sup> , * <sup>5</sup>
---------------	--------------------------------------------------------------------------------------------------------------------------

- \*1 : Modèles avec moteur 1,5 l sans transmission manuelle
- \*2 : Modèles avec moteur 2,0 l, sans feu antibrouillard arrière
- \*3 : Modèles avec moteur 1,0 l
- \*4 : Modèles avec moteur 1,5 l avec transmission manuelle
- \*5 : Modèles avec moteur 2,0 l et feu antibrouillard arrière

### Arrêt automatique :

La batterie de ce véhicule est spécialement conçue pour un modèle équipé de l'arrêt automatique au ralenti. En cas de remplacement de cette batterie, s'assurer d'opter pour le type de batterie spécifié. Consulter un concessionnaire pour plus de détails.

## ■ Liquide lave-glace

Capacité du réservoir	3,0 l <sup>11</sup> 3,5 l <sup>12</sup> 2,5 l <sup>13</sup>
-----------------------	-------------------------------------------------------------------

- \*1 : Modèles avec moteur 2,0 l
- \*2 : Sauf modèles avec moteur 2,0 l et lave-phares
- \*3 : Sauf modèles avec moteur 2,0 l et sans lave-phares

## ■ Ampoules

Phares (feux de croisement)	55 W (H11) <sup>*1</sup> LED <sup>*2</sup>
Phares (feux de route)	60 W (HB3) <sup>*1</sup> LED <sup>*2</sup>
Feux antibrouillard avant *	35 W (H8) <sup>*1</sup> LED <sup>*2</sup>
Clignotants avant	21 W (orange) <sup>*1</sup> LED <sup>*2</sup>
Feux de gabarit latéraux avant *	5 W (orange)
Feux de position/phares de jour	LED
Clignotants latéraux	LED <sup>*3</sup> 5 W (orange) <sup>*4</sup>
Feux stop	21 W
Feux arrière	LED
Clignotants arrière	21 W (orange)
Feux de recul	16 W
Feu antibrouillard arrière *	LED
Troisième feu stop	LED
Eclairage de plaque d'immatriculation arrière	LED
Eclairage intérieur	
Lecteurs de carte	8 W
Ampoule du plafonnier	8 W
Eclairage du miroir de courtoisie *	2 W
Ampoule du compartiment à bagages	5 W
Eclairage de la boîte à gants *	3,4 W

\*1 : Modèles avec phares halogène

\*2 : Modèles avec phares LED

\*3 : Modèles de rétroviseurs

\*4 : Modèles de garde-boue

## ■ Climatisation \*

Type de réfrigérant	HFO-1234yf (R-1234yf) <sup>*1</sup> HFC-134a (R-134a) <sup>*2</sup>
Quantité de charge	375 - 425 g <sup>*1</sup> 435 - 485 g <sup>*2</sup>

\*1 : Modèles avec feu antibrouillard arrière

\*2 : Modèles sans feu antibrouillard arrière

## ■ Liquide de frein/d'embrayage \*

Spécifié	Liquide de frein DOT 3 ou DOT 4
----------	---------------------------------

## ■ Liquide de transmission à variation continue \*

Spécifié	Liquide de transmission Honda HCF-2	
Capacité	Vidange	3,4 l <sup>*1</sup> 3,7 l <sup>*2</sup>

\*1 : Modèles avec moteur 1,0 l

\*2 : Modèles avec moteur 1,5 l

## ■ Liquide de boîte de vitesses manuelle \*

Spécifié	Liquide de boîte de vitesses manuelle Honda (MTF)	
Capacité	Vidange	1,9 l <sup>*1</sup> 2,2 l <sup>*2</sup>

\*1 : Sauf modèles avec moteur 2,0 l

\*2 : Modèles avec moteur 2,0 l

## ■ Huile moteur

	<b>Modèles destinés à l'Europe et à l'Ukraine</b>	
	Type d'huile moteur d'origine Honda 2.0 ACEA C2/C3 0W-30, 5W-30, 10W-30	
	<b>Sauf modèles destinés à l'Europe et à l'Ukraine sans filtre à particules essence</b>	
Recommandée	Huile moteur d'origine Honda 0W-20, 0W-30, 5W-30, 10W-30 ACEA A5/B5, service API SM ou grade supérieur 0W-20, 0W-30, 5W-30, 10W-30	
	<b>Sauf modèles destinés à l'Europe et à l'Ukraine avec filtre à particules essence</b>	
	Huile moteur d'origine Honda 0W-20 ACEA C2/C3 0W-30, 5W-30, 10W-30	
	Vidange	3,5 l <sup>*1</sup> 3,2 l <sup>*2</sup> 5,0 l <sup>*3</sup>
Capacité		3,8 l <sup>*1</sup> 3,5 l <sup>*2</sup> 5,4 l <sup>*3</sup>
	Vidange avec filtre	

\*1 : Modèles avec moteur 1,0 l

\*2 : Modèles avec moteur 1,5 l

\*3 : Modèles avec moteur 2,0 l

\* Non disponible sur tous les modèles



### ■ Liquide de refroidissement (moteur)

Spécifié	Antigel toutes saisons/liquide de refroidissement type 2 Honda
Proportion	50/50 avec de l'eau distillée
Capacité	<b>Modèles avec moteur 1,0 l</b> 6,05 l <sup>1</sup> (les modifications comprennent les 0,745 l restants dans le réservoir de réserve) 5,83 l <sup>2</sup> (les modifications comprennent les 0,745 l restants dans le réservoir de réserve)
	<b>Modèles avec moteur 1,5 l</b> 4,92 l <sup>1</sup> (les modifications comprennent les 0,58 l restants dans le réservoir de réserve) 4,84 l <sup>2</sup> (les modifications comprennent les 0,58 l restants dans le réservoir de réserve)
	<b>Modèles avec moteur 2,0 l</b> 4,65 l <sup>3</sup> (les modifications comprennent les 0,75 l restants dans le réservoir de réserve) 4,64 l <sup>4</sup> (les modifications comprennent les 0,75 l restants dans le réservoir de réserve)

\*1 : Modèles à transmission à variation continue

\*2 : Modèles avec boîte de vitesses manuelle

\*3 : Type à conduite à droite

\*4 : Type à conduite à gauche

### ■ Pneumatique

Ordinaire	Taille	215/55R16 93V <sup>*1</sup> 235/45R17 94W <sup>*2</sup> 245/30ZR20 90Y <sup>*3</sup>
	Pression	Se reporter à l'étiquette sur le montant de porte côté conducteur
Roue galette <sup>*</sup>	Taille	T125/80D16 97M <sup>*4</sup> T125/70R18 99M <sup>*3</sup>
	Pression kPa (bar)	420 (4,2)
Dimension des jantes	Ordinaire	16 × 7J <sup>*1</sup> 17 × 8J <sup>*2</sup> 20 × 8 1/2J <sup>*3</sup>
	Roue galette <sup>*</sup>	16 × 4T <sup>*4</sup> 18 × 4T <sup>*3</sup>

\*1 : Modèles avec roue de 16 pouces  
\*2 : Modèles avec roue de 17 pouces  
\*3 : Modèles avec moteur 2,0 l  
\*4 : Modèles avec moteur 1,0 l et 1,5 l

### ■ Compresseur d'air TRK Honda

Niveau de pression acoustique d'émission pondéré A	75 dB (A)
Niveau de puissance acoustique pondéré A	95 dB (A)

### ■ Système de freinage

Type	A servofrein
Avant	A disques ventilés
Arrière	Disque
Stationnement	Système de frein de stationnement électrique

### ■ Dimensions du véhicule

#### Modèles avec moteur 1,0 l et 1,5 l

Longueur	4 518 mm	
Largeur	1 799 mm	
Hauteur	1 428 mm	
Empattement	2 697 mm	
Voie	Avant	1 547 mm <sup>*1</sup> 1 537 mm <sup>*2</sup>
	Arrière	1 575 mm <sup>*1</sup> 1 565 mm <sup>*2</sup>

\*1 : Modèles avec roue de 16 pouces

\*2 : Modèles avec roue de 17 pouces

#### Modèles avec moteur 2,0 l

Longueur	4 557 mm	
Largeur	1 877 mm	
Hauteur	1 427 mm <sup>*1</sup> 1 434 mm <sup>*2</sup>	
Empattement	2 699 mm	
Voie	Avant	1 584 mm
	Arrière	1 602 mm

\*1 : Modèles avec feu antibrouillard arrière

\*2 : Modèles sans feu antibrouillard arrière

Modèles avec moteur 1,0 l et système de commande de la climatisation

Modèles avec moteur 1,5 l et sans silencieux d'échappement central

■ **Le point de montage/porte-à-faux arrière du dispositif d'attelage**

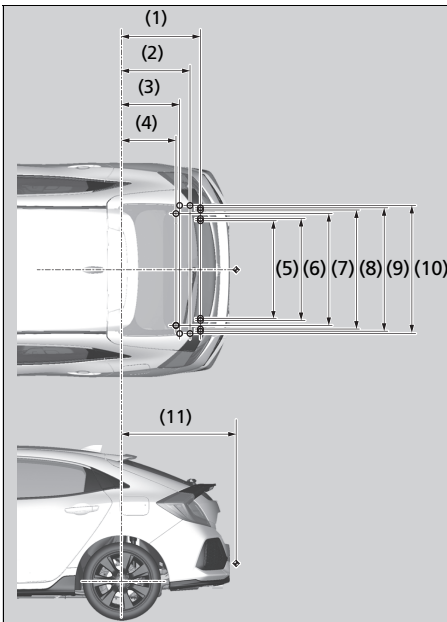

NOTE :

- : repère indiquant les points de fixation de la barre de remorquage.
- ◄ : repère indiquant le point d'attelage de la barre de remorquage.

N°	Dimensions
(1)	667 mm
(2)	582 mm
(3)	497 mm
(4)	467 mm
(5)	915 mm
(6)	925 mm
(7)	985 mm
(8)	1 045 mm
(9)	1 055 mm
(10)	1 078 mm
(11)	983 mm

Modèles avec moteur 1,0 l et système de commande de la climatisation

Modèles avec moteur 1,5 l et sans silencieux d'échappement central

■ **Capacité de remorquage maximale**

Remorque avec freins	Modèles à boîte de vitesses manuelle	1 200 kg <sup>*1</sup>
	Modèles à transmission à variation continue	1 400 kg <sup>*2</sup>
Remorque sans freins		500 kg
Charge verticale maximale admissible sur le dispositif d'attelage		75 kg

\*1 : Modèles avec moteur 1,0 l

\*2 : Modèles avec moteur 1,5 l

## Numéro d'identification du véhicule (VIN), numéro de moteur et numéro de transmission

Le véhicule comporte un numéro d'identification (VIN) à 17 caractères utilisé pour enregistrer le véhicule (garantie, immatriculation et assurance).

Les emplacements du numéro d'identification du véhicule, du numéro de moteur et du numéro de transmission sont indiqués ci-après.

### ▣ Numéro d'identification du véhicule (VIN), numéro de moteur et numéro de transmission

Le numéro d'identification du véhicule (VIN) intérieur se trouve sous le couvercle.

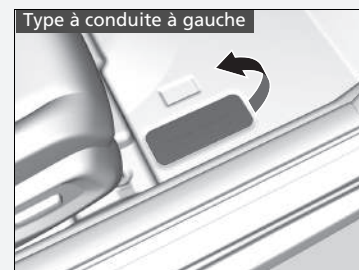
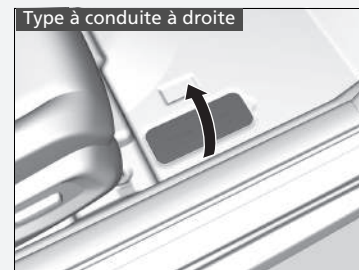

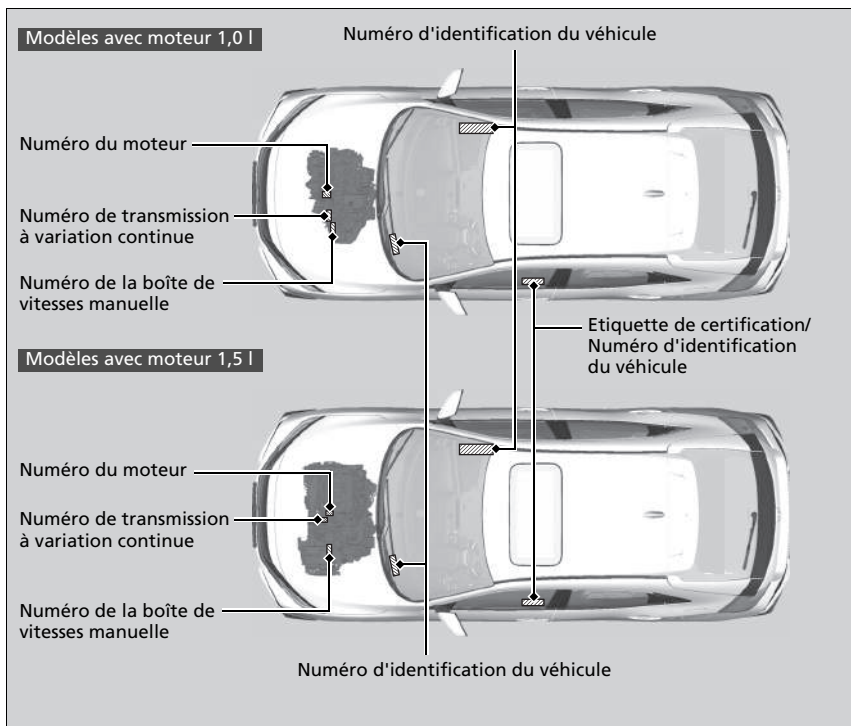

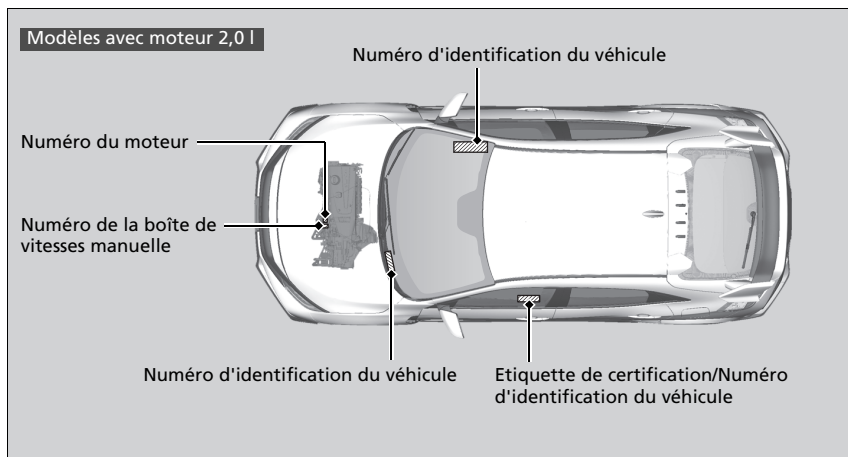

# Appareils émettant des ondes radio \*

Les éléments et systèmes suivants du véhicule émettent des ondes radio en fonctionnement.

## Télécommande \*

## Système d'immobilisation

Modèles destinés à la Serbie



Akoonsarsko društvo za ispitivanje kvaliteta "KVALITET" NIS  
Акоонсарско друштво за испитивање квалитета "КВАЛИТЕТ" НИС  
Joint-stock company for quality testing "KVALITET" NIS



R100 14

**POTVRDA O USAGLAŠENOSTI - RITTO** Broj: **P1614118300**  
**CONFIRMATION OF CONFORMITY - R&TTE** No.

**Podnosilac zahteva:** DELTA AUTOMOTO D.O.O.  
**Asesitant:** 11070 NOVI BEOGRAD  
OMLADINSKIH BRIGADA 33A

**Vrsta opreme:** KLJUČ ZA DALJINSKI PRISTUP VOZILU  
**Equipment category:**

**Oznaka tipa/modela:** HLK03-3T  
**Equipment type/model:**

**Robna marka:** Honda Lock  
**Equipment trademark:**  
**Proizvođač:** Honda Lock Mfg. Co., Ltd.  
**Manufacturer:** Japan

**Vrednovana dokumentacija** (Evaluated documentation):  
**Laboratorijai ispitni izveštaji:** Bezbudnosť/Safety: UL Japan, Inc. Head Office EMC Lab.; 10008318A, 01.07.2013. / 10008295-C, 24.06.2013. / EMKEMC: UL Japan, Inc. SHONAN EMC Lab.; 10008295-B, 21.06.2013. / RITTO/R&TTE: UL Japan, Inc. SHONAN EMC Lab.; 10008295-A, 21.06.2013. /

Na osnovu gore navedene dokumentacije utvrđeno je da gore navedena oprema zadovoljava zahtevе Pravilnika o radio opremi i telekomunikacionoj terminalnoj opremi (SR, glava 6, RS, 11/2012).  
On the basis of the above mentioned documentation it is found that above mentioned equipment fulfils the requirements of the Rulesbook on Radio Equipment and Telecommunications Terminal Equipment (Official Gazette RS, 11/2012).

Nastale promene u specifikaciji, tipu/modelu, komponentama, električnim karakteristikama opreme koji utiču na usaglašenost sa navedenim Pravilnikom moraju se prijaviti "Kvalitet"-u u.s. NIS.  
Any changes occur in the specification, type/model, components of the equip., electrical constitution which may influence on conformity to the above mention Rulesbook, shall be forwarded to "Kvalitet".

**Mesto i datum izdavanja:** **Važi do:**  
NIS, 06.11.2014. 06.11.2017.

 **Generalni direktor**  
Vladimir Vučković, dipl.inž.

Bul. Svetog Cara Konstantina 82-86, NIS 18000, Srbija, Tel: (018)550-766, 550-624, Fax: (018)550-636, 550-068  
e-mail: office@kvalitet.co.rs, http://www.kvalitet.co.rs



Akoonsarsko društvo za ispitivanje kvaliteta "KVALITET" NIS  
Акоонсарско друштво за испитивање квалитета "КВАЛИТЕТ" НИС  
Joint-stock company for quality testing "KVALITET" NIS



R100 14

**POTVRDA O USAGLAŠENOSTI - RITTO** Broj: **P1614118200**  
**CONFIRMATION OF CONFORMITY - R&TTE** No.

**Podnosilac zahteva:** DELTA AUTOMOTO D.O.O.  
**Asesitant:** 11070 NOVI BEOGRAD  
OMLADINSKIH BRIGADA 33A

**Vrsta opreme:** UREĐAJ ZA BLOKADU KONTAKT BRAVE VOZILA  
**Equipment category:**

**Oznaka tipa/modela:** HLK03-1R  
**Equipment type/model:**

**Robna marka:** Honda Lock  
**Equipment trademark:**  
**Proizvođač:** Honda Lock Mfg. Co., Ltd.  
**Manufacturer:** Japan

**Vrednovana dokumentacija** (Evaluated documentation):  
**Laboratorijai ispitni izveštaji:** Bezbudnosť/Safety: UL Japan, Inc. Head Office EMC Lab.; 32E20044-HQ-02-B, 26.03.2013. / EMKEMC: UL Japan, Inc. SHONAN EMC Lab.; 32E20044-SH-02-C, 15.01.2013. / RITTO/R&TTE: UL Japan, Inc. SHONAN EMC Lab.; 32E20044-SH-02-C, 15.01.2013. / 32E20044-SH-02-B, 15.01.2013. /

Na osnovu gore navedene dokumentacije utvrđeno je da gore navedena oprema zadovoljava zahtevе Pravilnika o radio opremi i telekomunikacionoj terminalnoj opremi (SR, glava 6, RS, 11/2012).  
On the basis of the above mentioned documentation it is found that above mentioned equipment fulfils the requirements of the Rulesbook on Radio Equipment and Telecommunications Terminal Equipment (Official Gazette RS, 11/2012).

Nastale promene u specifikaciji, tipu/modelu, komponentama, električnim karakteristikama opreme koji utiču na usaglašenost sa navedenim Pravilnikom moraju se prijaviti "Kvalitet"-u u.s. NIS.  
Any changes occur in the specification, type/model, components of the equip., electrical constitution which may influence on conformity to the above mention Rulesbook, shall be forwarded to "Kvalitet".

**Mesto i datum izdavanja:** **Važi do:**  
NIS, 06.11.2014. 06.11.2017.

 **Generalni direktor**  
Vladimir Vučković, dipl.inž.

Bul. Svetog Cara Konstantina 82-86, NIS 18000, Srbija, Tel: (018)550-766, 550-624, Fax: (018)550-636, 550-068  
e-mail: office@kvalitet.co.rs, http://www.kvalitet.co.rs

Informations

\* Non disponible sur tous les modèles

Télécommande\*

Système d'immobilisation

ROYAUME DU MAROC  
LE CHEF DU GOUVERNEMENT

**ANRT**  
الوكالة الوطنية للمواصلات  
Direction Technique  
N°RM : ANRT/DTECCDA/SAG/BD/1104/2013

Rabat le 19 JUIL 2013

**CERTIFICAT D'AGREMENT**

- Vu La LOI N° 24-96 RELATIVE A LA POSTE ET AUX TELECOMMUNICATIONS TELLE QUELLE A ETE MODIFIEE ET COMPLETEE ;  
- Vu La DECISION ANRT/DG/N°12/04 DU 29/12/2004 FIXANT LE REGIME D'AGREMENT DES EQUIPEMENTS TERMINAUX ET DES INSTALLATIONS RADIOELECTRIQUES TELLE QUE COMPLETEE PAR LA DECISION ANRT/DG/N°06/06 DU 28 JUILLET 2006 ;  
- Vu La DECISION ANRT/DG/N°07/06 DU 28 JUILLET 2006 FIXANT LES SPECIFICATIONS TECHNIQUES D'AGREMENT DES EQUIPEMENTS TERMINAUX ET DES INSTALLATIONS RADIOELECTRIQUES ELLE QUELLE A ETE MODIFIEE ET COMPLETEE PAR LA DECISION ANRT/DG/N°09/09 DU 22 JUILLET 2009 ;  
- Vu La DECISION ANRT/DG/N°07/10 DU 13 OCTOBRE 2010 FIXANT LES CONDITIONS TECHNIQUES D'UTILISATION DES INSTALLATIONS RADIOELECTRIQUES COMPOSEES D'APPARELS DE FAIBLE PUISSANCE ET DE FAIBLE PORTEE (AZFP) ;  
- Vu L'ENGAGEMENT DE CONFORMITE AUX SPECIFICATIONS TECHNIQUES DECLAREES DEPOSE LORS DE LA DEMANDE.

L'ANRT DECIDE D'ACCORDER L'AGREMENT A L'EQUIPEMENT DESIGNÉ CI-DESSOUS :

DESIGNATION	EMETTEUR AZFP	N° d'AGREMENT	MR 8359 ANRT 2013
MARQUE	HONDA LOCK	DELIVRE LE	19/07/2013
TYPE	HLIK6-1R	EXPIRE LE	18/07/2023
FABRICANT	HONDA LOCK MFG. CO.,LTD		

CARACTÉRISTIQUES TECHNIQUES :

BANDES DE FRÉQUENCES	ÉMISSION
	433.92 MHz
PUISSANCE APPARENTE RAYONNÉE : -19,8 dBm	

SPÉCIFICATIONS TECHNIQUES APPLICABLES :

INTERFACES SOUMISES A L'AGREMENT	ASPECT TELECOMMUNICATIONS	COMPATIBILITE ELECTROMAGNETIQUE	SECURITE ELECTRIQUE	EXPOSITION AUX RAYONNEMENTS ELECTROMAGNETIQUES
RADIOELECTRIQUE 433 MHz	ANRT-STAIR-AZFP <sub>15-100000</sub>	EN 301 489-1/3	EN 60065	EN 62479 EN 62311

CONDITIONS DE COMMERCIALISATION :

- LES PERSONNES, PHYSIQUES OU MORALES, QUI SOUHAITENT COMMERCIALISER L'INTERFACE RADIOELECTRIQUE AZFP PRESENTÉ DANS LE MATÉRIEL OBJET DU PRÉSENT CERTIFICAT DOIVENT :
  - DEPOSER, AU PREALABLE, UNE DEMANDE AUPRES DE L'ANRT, ACCOMPAGNEE D'UN ENGAGEMENT D'OMMENT REMPLI, CONFORMEMENT A LA DECISION ANRT/DG/N°07/10 SUSMENTIONNEE ;
  - TENIR A JOUR UN REGISTRE PORTANT LES INFORMATIONS DEMANDEES PAR LADITE DECISION.

CONDITIONS D'USAGE :

- L'UTILISATION DE L'INTERFACE RADIOELECTRIQUE AZFP PRESENTE DANS LE MATÉRIEL OBJET DU PRÉSENT CERTIFICAT EST LIBRE SOUS RESERVE DU RESPECT DES CONDITIONS D'EXPLOITATIONS PRECISEES DANS LES DECISIONS SUSMENTIONNEES REGISSANT L'USAGE DES APPARELS DE FAIBLE PORTEE ET FAIBLE PUISSANCE (AZFP) ;
- TOUTE MODIFICATION QUE SUBIT CE MATÉRIEL POSTÉRIEUREMENT A SON AGREMENT, NOTAMMENT AU NIVEAU DE SES CARACTÉRISTIQUES TECHNIQUES, CE MATÉRIEL DEVA ETRE SOUMIS A UN NOUVEL AGREMENT.
- EN CAS DE CHANGEMENT A LA REGLEMENTATION EN VIGUEUR, RENDANT NECESSAIRE D'APPORTER DES MODIFICATIONS AU PRESENT EQUIPEMENT OU A LA PROCEDURE APPLICABLE POUR SON USAGE OU SON AGREMENT, VOTRE SOCIETE SERA TENUE DE S'Y CONFORMER.
- EN CAS D'INFRACTION A LA REGLEMENTATION EN VIGUEUR, CET AGREMENT PEUT ETRE SUSPENDU OU RETIRE. VOTRE SOCIETE EST PASSIBLE DES SANCTIONS PREVUES PAR LA REGLEMENTATION EN VIGUEUR.

**CERTIFICAT D'AGREMENT ACCORDE A :**  
 RAISON SOCIALE : REALTIME TELECOMMUNICATION  
 ADRESSE : 70, RUE MELOUUYA APPT 2 AGDAL, RABAT.

Abdelkarim BELKHADIR  
 Chef de Service des Permis

AGENCE NATIONALE DE REGLEMENTATION  
DES TELECOMMUNICATIONS  
**ANRT**  
 Centre d'affaires, Bd. Al-Riad,  
 Hay Riad, BP 2939, Rabat 11010  
 téléphone : (212) 5 37 71 84 00  
 télécopie : (212) 5 37 20 38 62  
 www.anrt.ma

ROYAUME DU MAROC  
LE CHEF DU GOUVERNEMENT

**ANRT**  
الوكالة الوطنية للمواصلات  
Direction Technique  
N°RM : ANRT/DTECCDA/SAG/BD/661/2013

Rabat le 25 AVR 2013

**CERTIFICAT D'AGREMENT**

- Vu La LOI N° 24-96 RELATIVE A LA POSTE ET AUX TELECOMMUNICATIONS TELLE QU'ELLE A ETE MODIFIEE ET COMPLETEE ;  
- Vu La DECISION ANRT/DG/N°12/04 DU 29/12/2004 FIXANT LE REGIME D'AGREMENT DES EQUIPEMENTS TERMINAUX ET DES INSTALLATIONS RADIOELECTRIQUES TELLE QUE COMPLETEE PAR LA DECISION ANRT/DG/N°06/06 DU 28 JUILLET 2006 ;  
- Vu La DECISION ANRT/DG/N°07/06 DU 28 JUILLET 2006 FIXANT LES SPECIFICATIONS TECHNIQUES D'AGREMENT DES EQUIPEMENTS TERMINAUX ET DES INSTALLATIONS RADIOELECTRIQUES TELLE QU'ELLE A ETE MODIFIEE ET COMPLETEE PAR LA DECISION ANRT/DG/N°09/09 DU 22 JUILLET 2009 ;  
- Vu La DECISION ANRT/DG/N°07/10 DU 13 OCTOBRE 2010 FIXANT LES CONDITIONS TECHNIQUES D'UTILISATION DES INSTALLATIONS RADIOELECTRIQUES COMPOSEES D'APPARELS DE FAIBLE PUISSANCE ET DE FAIBLE PORTEE (AZFP) ;  
- Vu L'ENGAGEMENT DE CONFORMITE AUX SPECIFICATIONS TECHNIQUES DECLAREES DEPOSE LORS DE LA DEMANDE.

L'ANRT DECIDE D'ACCORDER L'AGREMENT A L'EQUIPEMENT DESIGNÉ CI-DESSOUS :

DESIGNATION	EMETTEUR/RECEPTEUR AZFP	N° d'AGREMENT	MR 8091 ANRT 2013
MARQUE	HONDA LOCK	DELIVRE LE	25/04/2013
TYPE	HLIK6-1R	EXPIRE LE	24/04/2023
FABRICANT	HONDA LOCK Mfg. Co., LTD		

CARACTÉRISTIQUES TECHNIQUES :

BANDES DE FRÉQUENCES	ÉMISSION	RECEPTION
	125 kHz	433,92 MHz
NIVEAU DE CHAMP MAGNETIQUE : 24,3 dBµA/m@3m		

SPÉCIFICATIONS TECHNIQUES APPLICABLES :

INTERFACES SOUMISES A L'AGREMENT	ASPECT TELECOMMUNICATIONS	COMPATIBILITE ELECTROMAGNETIQUE	SECURITE ELECTRIQUE	EXPOSITION AUX RAYONNEMENTS ELECTROMAGNETIQUES
RADIOELECTRIQUE 433.92 MHz	ANRT-STAIR-AZFP <sub>15-100000</sub>	EN 301 489-1/3	EN 60065	EN 62479
RADIOELECTRIQUE 125 KHz	ANRT-STAIR-AZFP <sub>2000-20000</sub>			

CONDITIONS DE COMMERCIALISATION :

- LES PERSONNES, PHYSIQUES OU MORALES, QUI SOUHAITENT COMMERCIALISER LE MATÉRIEL OBJET DU PRÉSENT CERTIFICAT DOIVENT :
  - DEPOSER, AU PREALABLE, UNE DEMANDE AUPRES DE L'ANRT, ACCOMPAGNEE D'UN ENGAGEMENT D'OMMENT REMPLI, CONFORMEMENT A LA DECISION ANRT/DG/N°07/10 SUSMENTIONNEE ;
  - TENIR A JOUR UN REGISTRE PORTANT LES INFORMATIONS DEMANDEES PAR LADITE DECISION.

CONDITIONS D'USAGE :

- L'UTILISATION DU MATÉRIEL OBJET DU PRÉSENT CERTIFICAT EST LIBRE SOUS RESERVE DU RESPECT DES CONDITIONS D'EXPLOITATIONS PRECISEES DANS LES DECISIONS SUSMENTIONNEES REGISSANT L'USAGE DES APPARELS DE FAIBLE PORTEE ET FAIBLE PUISSANCE (AZFP) ;
- TOUTE MODIFICATION QUE SUBIT CE MATÉRIEL POSTÉRIEUREMENT A SON AGREMENT, NOTAMMENT AU NIVEAU DE SES CARACTÉRISTIQUES TECHNIQUES, CE MATÉRIEL DEVA ETRE SOUMIS A UN NOUVEL AGREMENT.
- EN CAS DE CHANGEMENT A LA REGLEMENTATION EN VIGUEUR, RENDANT NECESSAIRE D'APPORTER DES MODIFICATIONS AU PRESENT EQUIPEMENT OU A LA PROCEDURE APPLICABLE POUR SON USAGE OU SON AGREMENT, VOTRE SOCIETE SERA TENUE DE S'Y CONFORMER.
- EN CAS D'INFRACTION A LA REGLEMENTATION EN VIGUEUR, CET AGREMENT PEUT ETRE SUSPENDU OU RETIRE. VOTRE SOCIETE EST PASSIBLE DES SANCTIONS PREVUES PAR LA REGLEMENTATION EN VIGUEUR.

**CERTIFICAT D'AGREMENT ACCORDE A :**  
 RAISON SOCIALE : REALTIME TELECOMMUNICATION  
 ADRESSE : 70 RUE MELOUUYA, APPT 2, AGDAL, RABAT.

Abdelkarim BELKHADIR  
 Chef de Service des Permis

AGENCE NATIONALE DE REGLEMENTATION  
DES TELECOMMUNICATIONS  
**ANRT**  
 Centre d'affaires, Bd. Al-Riad,  
 Hay Riad, BP 2939, Rabat 11010  
 téléphone : (212) 5 37 71 84 00  
 télécopie : (212) 5 37 20 38 62  
 www.anrt.ma

Modèles destinés au Maroc

Informations

Système d'accès sans clé\*

Régulateur de vitesse adaptatif (ACC) avec maintien de distance de sécurité à basse vitesse (LSF) / Régulateur de vitesse adaptatif (ACC) / Système de prévention des collisions par freinage (CMBS)\*

Modèles destinés à la Serbie

**KVALITET**  
 Akcionsko društvo za ispitivanje kvaliteta "KVALITET" NIS  
 Акционарска друштво за испитивање квалитета "КВАЛИТЕТ" Ниш  
 Joint-stock company for quality testing "KVALITET" NIS

**POTVRDA O USAGLAŠENOSTI - RITTO** Broj: P1614053800  
 CONFIRMATION OF CONFORMITY - RITTO No:

Podnositelj zahteva: RTTE CONSULTING DOO  
 Applicant: 11000 BEOGRAD  
 MARICKA 28/29

Vrsta opreme: KLJUČ ZA DALJINSKI PRISTUP VOZILU  
 Equipment category:

Opisna fraza/nadnica: V2a/V4x  
 Equipment description:

Robna marka: Continental  
 Equipment trademark:  
 Proizvođač: Continental Automobila GmbH  
 Manufacturer: Germany

Vrednovana dokumentacija (Evaluated documentation):  
 Laboratorija: Bosch/Infotrafic, M Duda Hordžević-Techinik  
 Izveštaj (report): 1208046, 02.11.2012./  
 1208046, 02.11.2012./  
 Laboratorij: ENK/ENK, M Duda Hordžević-Techinik  
 Izveštaj (report): 1208044, 02.11.2012./  
 1208044, 02.11.2012./  
 1208042, 02.11.2012./  
 1208043, 02.11.2012./

No izveštaj gde navedena dokumentacija izdvojena iz date grade verifikacije opreme zahtevane Pravilnika o radu opreme i homologacionim dokumentacijom izdvojeno iz date grade verifikacije opreme. On the basis of the above mentioned documentation it is found that above mentioned equipment fulfills the requirements of the Regulation on the Work of Equipment and Homologation of Personal Equipment Category No. 110/10.

Navedena promena u specifikaciji, bilo izvedena, korektnostima, izdvojenim karakteristikama opreme koji utiču na usaglašenost sa izdvojenim Pravilnikom izdvojeno od priloge "Kvalitet" u 6. delu.  
 Any changes noted in the specification, specifications, individual characteristics of equipment which influence on conformity to the above-mentioned Regulation, shall be submitted to "Kvalitet".

Mesto i datum izdavanja: Valjevo, 16.05.2014.  
 Place and date: NIS, 16.05.2014.

Generelni dještator: Vlado Vučković, dješt. inž.

Bil. Služb. Cera Kirovskina 82-86, 165 10000, Beograd, Tel: 0116555-196, 650-624, Fax: 011655-836, 550-088  
 e-mail: office@kvalitet.rs, http://www.kvalitet.rs

**PATEA**  
 Proizvođač: Certifikat  
 1401-34540-496/14-3  
 Datum: 29.04.2014.  
 Beograd.

**POTVRDA O USAGLAŠENOSTI**  
 Certificate of conformity

Broj: 34540-496/14-3  
 No:

Podnositelj zahteva: PEN-LEKS d.o.o. Beograd  
 Applicant: 11000 Beograd, Maslinska 51/29

Vrsta opreme: Detektor brzeta za primenu u drumskom transportu i usaglašen u saobraćaju  
 Equipment category: Motion Detector for RTT application

Opisna fraza/nadnica: BOSCH / MRRevo4F  
 Equipment brand/type/model designation:

Proizvođač opreme: ROBERT BOSCH GmbH  
 Equipment manufacturer: Daimlerstrasse 6, 71279 Lenzburg, Germany

Dostavljena dokumentacija:  
 Submitted documentation:

Standardi / Standards	Testni izveštaji, brojevi i datumi / Test Reports no. and dates	Ime laboratorije / Test laboratory
SRPS EN 62479-2011		CETECOM ICT Services GmbH
SRPS EN 60950-1-2010	1-499/13-01-05, 25.11.2013.	CETECOM ICT Services GmbH
SRPS EN 60950-1-2010	1-499/13-01-02, 09.12.2013.	CETECOM ICT Services GmbH
SRPS EN 501 489-1 V1 9.2.2012	1-499/13-01-06, 09.12.2013.	CETECOM ICT Services GmbH
SRPS EN 501 489-1 V1 6.1.2012	1-499/13-01-02, 09.12.2013.	CETECOM ICT Services GmbH
SRPS EN 501 489-1 V1 3.2.2012	1-499/13-01-02, 09.12.2013.	CETECOM ICT Services GmbH

Prejedeno dostavljeno, gore navedeno dokumentaciju, utvrđeno je da je usaglašenost gore navedene opreme sa bezbednim zahtevima iz člana 4. Pravilnika o radu opreme i homologacionim dokumentacijom izdvojeno iz date grade verifikacije opreme. The conformity of the above mentioned equipment with the essential requirements referred to in Art. 4 of Rules on Radio Equipment and Telecommunication Terminal Equipment (Official Gazette of RS, no. 11/12) had been duly proved. The full responsibility for the above mentioned submitted documentation shall be assumed by the applicant. The certificate shall be valid three years from the date of issuance.

Broj opreme: -  
 Apperate number:  
 Vreme: 29.04.2017.  
 Valid until

APPEKTOR  
 M. M. Janković  
 Beograd

Informations

Modèles destinés au Maroc  
 AGREE PAR L'ANRT MAROC  
 Numéro d'agrément : MR 10385 ANRT 2015  
 Date d'agrément : 14/05/2015

\* Non disponible sur tous les modèles







Modèles destinés à Israël

Télécommande\*/Système d'immobilisation

א. השימוש במכשיר הינו על בסיס "משני" ופטור מרשיון הפעלה אלחוטי.  
 כלומר – לא מוגן מהפרעות ולא הפרעה למערכות אחרות הפועלות כדין.  
 ב. רק "בפעולת בוק" לשימוש עצמי של הלקוח בלבד, הצורך פטור מרשיון הפעלה אלחוטי.  
 מתן "שרות בוק" לצד ג' מחייב רשיון מיוחד ממשרד התקשורת.  
 ג. אסור להחליף את האנטנה המקורית של המכשיר, ולא לעשות בו כל שינוי טכני אחר.

Système d'accès sans clé\*

אלחוטי הפעלה מרשיון ופטור "משני" בסיס על הינו במכשיר השימוש.  
 כדין הפועלות אחרות למערכות הפרעה ולא מהפרעות מוגן לא-כלומר  
 אלחוטי הפעלה מרשיון פטור הציד,בלבד הלקוח של עצמי לשימוש "בוק בפעולת" רק. ב.  
 התקשורת מיוחדממשרד רשיון מחייב ג' לצד "בוק שרות" מתן  
 אחר טכני שינוי כל בו לעשות ולא,המכשיר של המקורית האנטנה את להחליף אסור.ג.

Système de téléphone mains libres\* (modèles avec affichage audio)

א. נקודות הגישה תהיה מיועדת אך ורק לחיבור משתמש המצוי בחצרים מתוחמים (דוגמת בית, בית עסק, מתחם שדה תעופה, קמפוס אוניברסיטאי וכי).  
 ב. לצורך גישה לאינטרנט, נקודת הגישה תקושר מחוץ לחצרים אך ורק אל בעל רשיון למתן שירות גישה לאינטרנט (ISP, להלן-ספק אינטרנט). הקישור לספק אינטרנט זוהה אך ורק באמצעות קו תקשורת נתונים המסופק בידי בעל רשיון למתן שירותי תקשורת.  
 ג. קישור נקודת הגישה מחוץ לחצרים לצורך תקשורת נתונים ייעשה באמצעות תשתיות של בעל רשיון מתאים.  
 ד. לצורך שרות לצד ג' נדרש רשיון נוסף מאגף הנדסה ורישוי (משרד התקשורת).



Système de surveillance de l'angle mort (BSI)\*/Moniteur de véhicule en approche\*

א. השימוש במכשיר פטור מרשיון הפעלה אלחוטי,  
 לא מוגן מהפרעות ולא הפרעה למערכות אחרות הפועלות כדין.  
 ב. רק "בפעולת בוק" לשימוש עצמי של הלקוח בלבד, הצורך פטור מרשיון הפעלה אלחוטי.  
 מתן "שרות בוק" לצד ג' מחייב רשיון מיוחד ממשרד התקשורת.  
 ג. אסור להחליף את האנטנה המקורית של המכשיר, ולא לעשות בו כל שינוי טכני אחר.



Système de téléphone mains libres\* (modèles avec audio couleur)

- 10.1 היבואן ידביק תווית על גוף המכשיר ותווית נוספת על גבי אריזה חיבונית, בהן יהיה רשום:  
 א. מספר אישור אלחוטי של משרד התקשורת הוא 51-49855.  
 ב. אסור להחליף את האנטנה המקורית של המכשיר, ולא לעשות בו כל שינוי טכני אחר.  
 לצורך שרות לצד ג' נדרש רשיון נוסף מאגף הנדסה ורישוי (משרד התקשורת).
- 10.2



	Système d'accès sans clé	Système de téléphone mains libres
Modèles d'Afrique du Sud	<p>Télécommande :</p> 	
	<p>BCM :</p> 	

Modèles pour le Botswana	<p>Télécommande :</p> <p>BTA</p> <p>BOCRA/TA/2014/944</p>	<p>BTA</p> <p>BOCRA/TA/2015/2219</p>
	<p>BCM :</p> <p>BTA</p> <p>BOCRA/TA/2015/2322</p>	

Modèles pour la Zambie	<p>Télécommande :</p> 	
	<p>BCM :</p> 	



Modèles destinés à l'Ukraine

BCM  
Система д'доступу без ключа\*

ДЕКЛАРАЦІЯ № CONTINENTAL.UKR.679-3/14

про відповідність

"Continental Automotive GmbH", Німеччина,  
(назва найменування виробника або уповноваженої особи - резидента України, або постачальника,  
Siemensstrasse 12, D-93055 Regensburg, Germany  
Ваша адреса, код згідно ЄДРПОУ) (за наявності)

в особі **Manager Dagmar Kolar**  
(повна прізвища і/або по-батькові уповноваженої особи)

підтверджує, що **Радіопристрій (мобільний) моделі V2x та V4x**  
(назва типу пристрою, тип, назва, модель)

що виготовляється за **Continental V2x, V4x Technical Specification**  
(назва та номер технічної документації,

—

номер партії/мітки сертифікації для ідентифікації)

на "Continental Automotive GmbH", Німеччина (Siemensstrasse 12, D-93055 Regensburg, Germany) на підприємстві "Continental Automotive Systems Czech Republic s.r.o.", 744 01 Frenstat pod Radhoštěm, Kopravská 1713, Czech Republic, Чеська Республіка

(назва найменування виробника, Ваш адрес та місто виробництва продукції;

для визначення виробника код згідно ЄДРПОУ)

відповідає вимогам Технічного регламенту розробки/виробництва і тестування/калібражів кінцевого (термінального) обладнання, а також нормативним документам, застосування яких є доказом відповідності пристрою вимогам зазначеного Технічного регламенту (у разі їх застосування);

Позначення пункту розділу "Вимоги до пристроїв" Технічного регламенту	Позначення нормативного документа Назва, номер і дата вступу в силу	Назва, номер і дата вступу в силу акредитованого випробувального лабораторії	Номер і дата протоколу (сигні) випробувань
Підпункт 1 пункту 9 (Безпечність)	ДСТУ 4465-1:2005		
Підпункт 2 пункту 9 (електромагнітна сумісність)	ДСТУ ETSI EN 301 489-1:2008 ДСТУ ETSI EN 301 489-3:2009	ВЦПРТ УНЦДПРТ, м. Одеса,	4130 від 12.05.2014
Підпункт 3 пункту 9 (Безпечність)	ДСТУ ETSI EN 300 220-2:2012, ETSI EN 300 220-2 V2.3.1	2H227 від 01.12.2011	
Підпункт 4 пункту 9 (відповідності до технічних умов маркету цільового користувача)			

Сертифікат, звіт або висновок (за наявності)  
Сертифікат дослідження конструкцій № 193.3-СДК від 13.05.2014;

Сертифікат відповідності № 10094.001961-14 від 13.05.2014, термін дії до 12.05.2015

(назва документа, його номер, дата, строк дії ресурсів).

Призначений орган з оцінки відповідності ДП «Український науково-дослідний інститут радіо і телебачення» (№ UA.TR. 028), вул. Бунина, 31, м. Одеса 65026, Україна (наказ Міністерства зв'язку України № 890 від 02.08.2013).

найменування та адреса відповідного органу з оцінки відповідності)

Оцінка відповідності пристрою проведена за процедурою "дослідження конструкцій"

(позначення методу або

процедури "дослідження конструкцій" відповідно до Технічного регламенту)

Декларацію складено під цілковитою відповідальністю виробника / уповноваженої особи / постачальника (необхідне підкреслити)

*Dagmar Kolar*

Manager (посада) Dagmar Kolar (підпис та прізвище)

М.П. "13" травня 2014 р.

Додаток №1 до декларації (додаткова інформація щодо оцінки відповідності продукції)

Номер сертифікату	Дата реєстрації сертифікату	Дата припинення дії сертифікату	Продукція	Відомості у сертифікаті про серійність	ВН або ВЛ	Протоколи випробувань
10094.001961-14	13.05.2014	12.05.2015	Радіопристрій (мобільний) моделі V2x та V4x	Продукція, що випускається серійно та виготовляється в Україні з 13.05.2014 до 12.05.2015	ВЦПРТ УНЦДПРТ, м. Одеса	4130 від 12.05.2014

Підпис та печатка — виробника.

"Continental Automotive Systems Czech Republic s.r.o.", 744 01 Frenstat pod Radhoštěm, Kopravská 1713, Czech Republic, Чеська Республіка

Manager (посада) Dagmar Kolar (підпис та прізвище)

М.П. "13" травня 2014 р.

Modèles destinés à l'Ukraine

BCM  
Système d'accès sans clé\*

**ДЕКЛАРАЦІЯ про відповідність** № CONTINENTAL.UKR.679-4/15

"Continental Automotive GmbH", Німеччина,  
(назва підприємства виробника або уповноваженої особи - укрїнської України, або поставальника,  
Siemensstrasse 12, D-93055 Regensburg, Germany  
(адреса, яка є частиною ДПН) (за наявності))

в особі **Manager Dagmar Kolar**  
(імена, прізвище, ім'я та по батькові уповноваженої особи)

підтверджує, що **Приймочеersedane радіомобільний телефонний номер Continental моделі 40737300 системи дистанційного керування замком даних та доступом до автомобіля**  
(назва моделі продукту, тип, марка, модель)

що виготовляється за **Continental 40737300 Technical Specification**  
(назва та номер технічної специфікації,  
номер цієї технічної специфікації для ідентифікації)

на "Continental Automotive GmbH", Німеччина (Siemensstrasse 12, D-93055 Regensburg, Germany) та підприємстві "Continental Automotive Systems Czech Republic s.r.o.", 744 01 Frenstat pod Radhozem, Korymbka 1713, Czech Republic, Чеська Республіка  
(назва виробника виробила, яка адреса та місце виробництва продукції,  
адреса виробника виробила, яка адреса та місце виробництва продукції,  
для вітчизняного виробника код і діалог з СДПН) (за наявності))

відповідає вимогам Технічного регламенту радіобезпечності і телекомунікаційного класового (термінального) обладнання, а також нормативним документам, застосування яких є доказом відповідності пристрою вимогам зазначеного Технічного регламенту (у разі їх застосування):

Позначення пункту регламенту "Вимоги до пристроїв" Технічного регламенту	Позначення нормативного документа	Назва, номер і дата актуальні версії(ів) апробувальної лабораторії	Номер і дата протоколу (ів) випробувань
Підпункт 1 пункту 9 (Безпека)	ДСТУ 4467-1:2005		
Підпункт 2 пункту 9 (Електромагнітна сумісність)	ДСТУ ETSI EN 301 489-1:2008 із урахуванням ДСТУ ETSI EN 301 489-3:2009	ВЦ РТ УНДПР, м. Ожера,	4700 від 25.03.2015
Підпункт 3 пункту 9 (радіо)	ETSI EN 300 336-2 V15.1	242227 від 01.12.2014	
Підпункт 4 пункту 9 (відповідність до телекомунікаційної мережі зального користування)			

Сертифікат, змії або висновок (за наявності)  
Сертифікат дослідження конструкції № 193-46-С/ДК від 10.04.2015;  
Сертифікат відповідності № 10094.002716-15 від 10.04.2015, країні дії до 09.04.2016  
(назва акредитованої особи, номер, дата, строк дії протоколу)

Призначений орган з оцінки відповідності ДІТ «Український науково-дослідний інститут радіо і телебачення» (№ UA.TR. 028), вул. Бунина, 31, м. Одеса 65026, Україна (наказ Мінкомрозв'язку України № 890 від 02.08.2013).  
Забезпечення підпису призначеної особи з оцінки відповідності

Оцінка відповідності пристрою проведена за процедурою "дослідження конструкції"  
(технічний опис та або)

процедуру "дослідження конструкції" відповідно до Технічного регламенту)  
**Декларацію складено під цілковитою відповідальністю виробника / уповноваженої особи / поставальника (необхідне підкреслити)**

RF Homologation *Dagmar Kolar* Dagmar Kolar  
(підпис) (підпис) (імена та прізвище)

M.P. "10" квітня 2015 р.  
(дата)

**Документ №1 до акредитованого дослідження щодо технічної відповідності продукції**

Номер сертифікату	Дата вступу в силу (дні, місяць, рік)	Дата припинення дії (дні, місяць, рік)	Продукція	Об'єкт з оцінки відповідності	№1 від 01.12.2014	Презентуючі особистості
193-46-С/ДК-15	10.04.2015	09.04.2016	Приймочеersedane радіомобільний телефонний номер Continental моделі 40737300 системи дистанційного керування замком даних та доступом до автомобіля	Відповідність технічним характеристикам технічного регламенту України	ВЦ РТ УНДПР	4700 від 25.03.2015

**Підписуючий — виробник:**  
"Continental Automotive Systems Czech Republic s.r.o.", 744 01 Frenstat pod Radhozem, Korymbka 1713, Czech Republic, Чеська Республіка

Manager (підпис) Dagmar Kolar (підпис та прізвище)

M.P. "10" квітня 2015 р.  
(дата)

\* Non disponible sur tous les modèles







## EC Declaration of Conformity



1. The undersigned, Mr. Ryoichi Hiraki, representing the manufacturers, herewith declares that the machinery described below fulfills all the relevant provisions of:

- The EC-directive 2006/42/EC on machinery

2. Description of the machinery:

a) Generic denomination: Pantograph jack  
b) Function: lifting motor vehicle

c) Model	d) Type
SNB	Honda Type-A
SJD	Honda Type-B
S2A	Honda Type-C
SAH	Honda Type-D
TP6	Honda Type-G
T5A	Honda Type-I
T2V	Honda Type-J

3. Manufacturer (1) : Honda Type-A/B/G/G/1  
RIKENKAKI CO., LTD.  
5-6-12 Chiyoda Sakado-shi,  
Saitama 360-0214  
JAPAN

4. Manufacturer (2) : Honda Type-D/J  
CHANGZHOU RIKENSEIKO MACHINERY CO., LTD.  
No. 5 Xinlin Road, Zhonglou Changzhou,  
Jiangsu CHINA

5. Legal person authorised to compile the technical file :  
Honda Motor Europe Ltd Belgian Branch  
p/a Honda Motor Europe Ltd – Aalst Office  
Wingsardveld 1 (Noord V)  
B-8300 Aalst (Belgium)

6. References to harmonized standards	7. Other standards or specifications
EN1494:2000+A1:2008	-

8. Done at: Saitama, Japan  
9. Date: 1 December 2009

Ryoichi Hiraki  
President of RIKENKAKI CO., LTD.  
President of CHANGZHOU RIKENSEIKO  
MACHINERY CO., LTD.

Note: This declaration becomes invalid, if technical or operational modifications are introduced without the manufacturers consent.

## Français (French)

### Déclaration de conformité CE

1. Le soussigné, M. Ryoichi Hiraki, représentant les fabricants, déclare par la présente que les machines décrites ci-dessous satisfont toutes les dispositions pertinentes de:

- La Directive CE 2006/42/EC concernant les machines

2. Description des machines

a) Dénomination générique :

Cric pantographe

b) Fonction : levage de véhicule à moteur

c) Modèle d) Type

3. Fabricant (1)

4. Fabricant (2)

5. Personne morale habilitée à compiler le fichier technique

6. Références aux normes harmonisées

7. Autres normes ou spécifications

8. Fait à

9. Date

## A

ABS (système de freinage antiblocage).....	613
ACC (régulateur de vitesse adaptatif).....	557
Accessoires et modifications.....	726
Accoudoir.....	248
Additifs, huile moteur.....	672
Affichage de la température extérieure.....	161
Aha™.....	357
Airbag latéral rideau.....	65
Airbags.....	56
Airbag latéral.....	63
Airbag latéral rideau.....	65
Airbags avant (SRS).....	58
Après une collision.....	59
Capteurs.....	56
Enregistreur de données.....	1
Entretien des airbags.....	68
Témoin.....	67, 111
Airbags avant (SRS).....	58
Airbags latéraux.....	63
Airbags	
témoin de désactivation	
de l'airbag passager.....	68
Ampoules halogènes.....	687, 689
Ancrage supérieur.....	52
Ancrages de fixation.....	262
Ancrages inférieurs.....	88
Android Auto.....	376
Appareils émettant des ondes radio.....	797
Apple CarPlay.....	373
Applications embarquées.....	365

## Appoint

Huile moteur.....	678
Lave-glace.....	686
Liquide de refroidissement.....	679
Appuie-têtes.....	243
Arrêt.....	626
Arrêt automatique au ralenti.....	512, 517
Bouton OFF.....	513
Assistance au maintien dans la	
voie (RDM).....	572
Activer et désactiver.....	574

## B

Bagages (limite de charge).....	483
Batterie.....	711
Démarrage de secours.....	757
Entretien (contrôle de la batterie).....	711
Entretien (remplacement).....	713, 716
Témoin du système de charge.....	108, 767
Batterie hors service.....	757
Blocage de frein automatique.....	610
Témoin.....	610
Bluetooth® Audio.....	310, 361
Boîte à gants.....	251
Bouchon de réservoir	
de carburant.....	31, 640, 641
Bougies d'allumage.....	790
Bouton de sélection (audio).....	288
Bouton des feux de détresse.....	4, 5
Bouton du désembueur arrière/rétroviseur	
chauffant.....	235
Bouton Trajet.....	159

## C

Cache du compartiment à bagages.....	263
Caméra arrière multi-vues.....	636
Caméra du capteur avant.....	539
Capteur de température.....	161, 279
Capteurs à ultrasons.....	205
Caractéristiques des ampoules.....	791
Carburant.....	638
Autonomie.....	160
Economie de carburant	
et émissions de CO <sub>2</sub> .....	642
Economie de carburant instantanée.....	160
Jauge.....	155
Ravitaillement.....	638
Recommandation.....	638
Témoin de niveau de carburant bas.....	110
Carburant spécifié.....	638
Câble de l'adaptateur USB.....	282
Ceintures (siège).....	44
Ceintures de sécurité.....	44
Contrôle.....	54
Femmes enceintes.....	53
Fixation.....	50
Installation d'un dispositif de retenue	
pour enfant avec une ceinture ventrale/ thoracique.....	93
Rappel.....	47
Réglage de l'ancrage supérieur.....	52
Témoin d'avertissement.....	47, 110
Charge de la batterie faible.....	767
Chargeur sans fil.....	257
Chauffage de sièges avant.....	265

Chauffages.....	265
Chauffages de sièges arrière.....	266
Choix d'un dispositif de retenue pour enfant.....	78
Chronomètre.....	166
Clé intégrée.....	185
Clé pour boulon de roue (poignée de cric).....	737
Clé USB.....	307, 358
Clés.....	184
Etiquette de numéro.....	186
La porte arrière ne s'ouvre pas.....	198
Ne tourne pas.....	35
Télécommande.....	193
Types et fonctions.....	184
Clés USB.....	382
Clignotants.....	218, 219
Témoins (Tableau de bord).....	117
Climatisation (Système de commande de la climatisation)	
Mode recyclage/air frais.....	275
Modification du mode.....	275
Climatisation (système de chauffage)	
Capteurs.....	271
Dégivrage du pare-brise et des vitres.....	269
Utilisation du chauffage automatique.....	267
Commande d'intensité lumineuse (Tableau de bord).....	234
Commande de luminosité.....	234
Bouton.....	234
Commandes.....	181
Commandes audio à distance.....	286
Commutateur de mode de conduite.....	510

Commutateurs (autour du volant).....	4, 5, 6, 213
Compartiment de console.....	252
Compte-tours.....	155
Compteur de position de l'accélérateur.....	165
Compteur de pression de freinage.....	165
Compteur G.....	165
Compteurs, jauges.....	155
Conduite.....	479
Démarrage du moteur.....	489, 492
Freinage.....	607
Passage de rapports.....	505
Passage des vitesses.....	498, 500
Régulateur de vitesse.....	524
Transmission à variation continue.....	497
Connectivité SmartPhone.....	366
Connexion Wi-Fi.....	370
Contacteur d'allumage.....	213
Contrôle de sécurité.....	43
Contrôle électronique de trajectoire (VSA).....	591
Indicateur de système.....	112
Interrupteur de désactivation.....	592
Témoin de désactivation.....	113
Crevaison (pneu).....	732
Cric (clé pour boulon de roue).....	737
Crochet à bagages.....	262

## D

DAB.....	301, 347
Danger lié à l'échappement (monoxyde de carbone).....	101

Description du contenu de la déclaration de conformité EC.....	810
Dégivrage du pare-brise et des vitres.....	276
Démarrage de secours.....	757
Démarrage du moteur.....	489, 492
Démarrage de secours.....	757
Ne démarre pas.....	753
Signal sonore de commutateur du moteur.....	213
Dépannage.....	729
Crevaison/Pneu crevé.....	732
Crissement au freinage.....	38
Fusible grillé.....	776
Impossible de déplacer le levier de sélection.....	761
La porte arrière ne s'ouvre pas.....	36
Le moteur ne démarre pas.....	753
Remorquage d'urgence.....	783
Surchauffe.....	764
Témoins d'avertissement.....	104
Un signal retentit à l'ouverture de la porte.....	37
Vibration de la pédale de frein.....	35
Déplacement indésirable du véhicule (transmission à variation continue).....	497
Déverrouillage des portes.....	187
Déverrouillage des portes avant de l'intérieur.....	197
Différentiel à glissement limité (LSD).....	595
Dispositif de retenue pour enfant.....	72
Choix d'un dispositif de retenue pour enfant.....	78
Dispositif de retenue pour bébé.....	75
Dispositif de retenue pour enfant dos à la route.....	75

Enfants de plus grande taille .....	98	Sous le capot .....	667	Feux de jour .....	226
Installation d'un dispositif de retenue pour enfant avec une ceinture ventrale/ thoracique .....	93	Système de moniteur d'huile .....	654	Feux de route automatiques .....	227
Sièges rehausseurs .....	99	Système de rappel d'entretien .....	649	Témoin de feux de route automatiques .....	116
Utilisation de l'attache à sangle .....	95	Télécommande .....	716	<b>Filtre</b>	
<b>Dispositif de retenue pour enfant</b>		<b>Entretien (contrôle de la batterie) .....</b>	711	Poussière et pollen .....	719
Dispositif de retenue pour petits enfants .....	77	<b>Entretien de l'extérieur (nettoyage) .....</b>	723	<b>Filtre à poussière et à pollen .....</b>	719
<b>E</b>		<b>Essence .....</b>	31, 638	<b>Fonctionnement de la commande par la voix .....</b>	340
<b>Eclairage .....</b>	219	Economie de carburant et émissions de CO <sub>2</sub> .....	642	<b>Fonctionnement de la commande vocale</b>	
automatique .....	220	Economie de carburant instantanée .....	160	Commandes audio .....	342
Contacteurs d'éclairage .....	219	Information .....	638	Commandes à l'écran .....	343
Feux de jour .....	226	Jauge .....	155	Commandes de contrôle de température .....	343
Intérieur .....	249	Ravitaillement .....	638	Commandes de recherche de musique .....	343
<b>Eclairage automatique .....</b>	220	Témoin de niveau de carburant bas .....	110	Commandes de téléphone .....	342
<b>Eclairage intérieur .....</b>	249	<b>Essuie-glaces et lave-glaces .....</b>	230	Commandes générales .....	343
<b>Economie de carburant et</b>		Arrière .....	232	Commandes utiles .....	342
émissions de CO <sub>2</sub> .....	642	Avant .....	230	Ecran du portail vocal .....	341
Economie moyenne de carburant .....	160	Contrôle et remplacement des balais d'essuie-glace .....	700	Reconnaissance vocale .....	340
Ecran Audio/Information .....	315	<b>Etiquette de certification .....</b>	794	<b>Fonctions .....</b>	281
Ecran audio/information .....	289	<b>Etiquette de numéro de clé .....</b>	186	<b>Fonctions personnalisées .....</b>	168, 387
<b>Entretien</b>		<b>Etiquettes d'avertissement .....</b>	102	<b>Fond .....</b>	291, 324
Commande de la climatisation .....	718	<b>Etiquettes de sécurité .....</b>	102	<b>Frein à pied .....</b>	609
Huile .....	675	<b>F</b>		<b>Frein de stationnement .....</b>	607
Liquide de frein/d'embrayage .....	684	<b>Femmes enceintes .....</b>	53	<b>Fusibles .....</b>	776
Liquide de refroidissement .....	679	<b>Feux .....</b>	687	Emplacements .....	776
Liquide de transmission .....	683	Clignotants .....	218	Inspection et remplacement .....	782
Nettoyage .....	721	Feux antibrouillard .....	222	<b>H</b>	
Pneus .....	705	Lampe témoin de feux de route .....	117	<b>HandsFreeLink® (HFL)</b>	
Radiateur .....	681	Remplacement d'ampoule .....	687	Affichage des messages .....	475
Remplacement des ampoules de feux .....	687	Témoin de feux allumés .....	117	Modification phonétique répertoire .....	465

Réglage des options de message textes/e-mail.....	459	Indicateurs d'usure (pneu) .....	706	Limiteur de vitesse intelligent.....	532
Sélection d'un compte de messagerie e-mail.....	474	Indicateurs de montée/rétrogradation de rapport .....	108	Limiteur de vitesse réglable .....	528
Hayon .....	200	Indicateurs de régime.....	165	Limiteur de vitesse, intelligent.....	532
Ampoule.....	699	Interface d'information pour le conducteur .....	157	Limiteur de vitesse, réglable .....	528
Lever de déverrouillage.....	787	iPod.....	304, 350	Liquide de refroidissement (moteur).....	679
Ouverture impossible.....	787	<b>J</b>		Appoint du radiateur .....	681
Heure (Réglage).....	182	Jauge (huile moteur) .....	675	Appoint du réservoir de réserve.....	679
HFT (système de téléphone mains libres) .....	427, 448	Jauges .....	155	Surchauffe .....	764
Horloge .....	182	<b>K</b>		<b>Liquides</b>	
Huile (moteur) .....	672	Kit de réparation provisoire (TRK).....	741	Frein/embrayage .....	684
Appoint.....	678	<b>L</b>		Liquide de refroidissement moteur.....	679
Contrôle.....	675	Langue (HFT) .....	428, 450	lave-vitre avant .....	686
Huile moteur recommandée .....	672	Lave-glace .....	230	Transmission à variation continue.....	683
Niveau d'huile bas .....	775	Commutateur.....	230	Transmission manuelle.....	683
Système de moniteur d'huile .....	654	Lave-glaces Appoint/remplissage de liquide.....	686	<b>M</b>	
Témoin de niveau d'huile bas .....	775	Lave-phares .....	233	<b>M (mode de changement de vitesse manuel 7 vitesses)/Indicateur de changement de vitesse .....</b>	108
Témoin de pression d'huile faible .....	107, 767	Lecteurs de cartes .....	250	<b>Maintenance .....</b>	645
Viscosité.....	672	Lecture audio <i>Bluetooth</i> ®.....	310, 361	Précautions.....	646
<b>I</b>		Lever de sélection Déblocage .....	761	Sécurité .....	647
Impossible de déplacer le levier de sélection .....	761	Lever de vitesses .....	498, 500, 505	<b>Messages d'avertissement et d'information.....</b>	130
Indicateur Rétrogradation .....	108	Fonctionnement .....	498, 500	<b>Messages de sécurité .....</b>	0
Indicateur de montée/descente des rapports .....	108	Licences Open Source .....	386	<b>Miroirs de courtoisie .....</b>	9
Indicateur de position du levier de vitesses .....	108, 499, 501	Limites de charge.....	483	<b>Mode de changement de vitesse manuel 7 vitesses .....</b>	502
Indicateur de vitesse.....	155			<b>Mode ECON .....</b>	509
				<b>Modifications (et accessoires).....</b>	726
				<b>Moniteur de véhicule en approche.....</b>	631
				<b>Monoxyde de carbone.....</b>	101

<b>Moteur</b> .....	794
Démarriage .....	489, 492
Démarriage de secours .....	757
Huile.....	672
Liquide de refroidissement.....	679
Signal sonore de commutateur .....	213
<b>MP3</b> .....	307, 358

## N

<b>Nettoyage de l'extérieur</b> .....	723
<b>Nettoyage de l'habitacle</b> .....	721
<b>Numéros (identification)</b> .....	794
<b>Numéros d'identification</b> .....	794
Identification du véhicule.....	794
Moteur et transmission .....	794
<b>Numéros d'identification du véhicule</b> .....	794

## O

<b>Odomètre</b> .....	159
<b>Outils</b> .....	730
<b>Ouverture</b> .....	
Hayon.....	787
<b>Ouverture/Fermeture</b> .....	
Capot.....	670
Hayon.....	200
Vitres électriques .....	207
<b>Ouverture/fermeture</b> .....	
toit ouvrant .....	211

## P

<b>Palettes de changement de vitesse (mode de changement de vitesse manuel 7 vitesses)</b> .....	502, 503
<b>Paramètres par défaut</b> .....	426
<b>Pare-brise</b> .....	230
Balais d'essuie-glace.....	700
Dégivrage/Désembuage .....	276
Essuie-glaces et lave-glaces .....	230
Liquide lave-glace .....	686
Nettoyage.....	724
<b>Passage des vitesses (transmission)</b> .....	498, 500, 505
<b>Phares</b> .....	219
Fonctionnement.....	219
Fonctionnement automatique .....	220
Lave-glaces .....	233
Réglage .....	224
Variation d'intensité de l'éclairage.....	219
Variation d'intensité lumineuse .....	226
<b>Phares faisceau</b> .....	687
<b>Pneu crevé</b> .....	732
<b>Pneumatique</b> .....	
Crevaion (pneu crevé).....	732
<b>Pneumatiques</b> .....	
Chaînes .....	709
Hiver.....	709
Kit de réparation provisoire (TRK) .....	741
Pression d'air .....	792
Roue de secours.....	732, 792

<b>Pneumatiques hiver</b> .....	709
Chaînes.....	709
<b>Pneus</b> .....	705
Contrôle et entretien.....	705
Indicateurs d'usure.....	706
Inspection .....	705
Permutation .....	708
<b>Pneus usés</b> .....	705
<b>Poids maximal autorisé</b> .....	483
<b>Port HDMI™</b> .....	285
<b>Port(s) USB</b> .....	283
<b>Porte-gobelet</b> .....	254
<b>Porte-manteaux</b> .....	260
<b>Portes</b> .....	184
Clés .....	184
Déverrouillage automatique des portes .....	199
Témoin de porte ouverte.....	43
Verrouillage automatique des portes .....	199
Verrouillage/Déverrouillage des portes de l'extérieur.....	187
Verrouillage/Déverrouillage des portes de l'intérieur.....	197
<b>Porte-tasse</b> .....	254
<b>Positions du levier de vitesses</b> .....	
Transmission à variation continue.....	498, 500
Transmission manuelle .....	505
<b>Pression d'air</b> .....	792
<b>Précautions au cours de la conduite</b> .....	495
Pluie.....	497
<b>Prise d'alimentation des accessoires</b> .....	256



**R**

- Rabattage des sièges arrière..... 247
- Radiateur ..... 681
- Radio (FM/AM)..... 295, 344
- Radio AM/FM ..... 295, 344
- Radio FM/AM ..... 295, 344
- Ravitaillement..... 638
  - Essence ..... 638, 790
  - Jauge de carburant..... 155
  - Témoin de niveau de carburant bas ..... 110
- RDS (Système de données radiodiffusées) ..... 296, 346
- Remorquage ..... 484
  - Equipements et accessoires ..... 486
  - Limites de charge ..... 484
- Remorquage du véhicule
  - Urgence ..... 783
- Remplacement
  - Ampoules..... 687
  - Batterie ..... 713, 716
  - Caoutchouc du balai d'essuie-glaces ... 700, 703
  - Fusibles ..... 776
  - Pneus ..... 732
- Remplacement d'ampoule ..... 687
  - Clignotant arrière ..... 695
  - Clignotants avant ..... 691
  - Eclairage de la boîte à gants..... 698
  - Eclairage de plaque d'immatriculation
    - arrière ..... 696
  - Eclairage du miroir de courtoisie..... 698
  - Feux antibrouillard avant ..... 689
  - Feux arrière ..... 696
  - Feux de gabarit latéraux ..... 692
  - Feux de position/jour ..... 694
  - Feux stop..... 695
  - Lecteur de carte..... 697
  - Phares ..... 687
  - Plafonnier ..... 698
  - Témoins de clignotants latéraux/Feux
    - de détresse ..... 694
  - Troisième feu stop ..... 696
- Remplacement d'ampoule du compartiment à bagages ..... 699
- Remplacement d'ampoules
  - Eclairage intérieur..... 698
- Remplacement d'ampoules
  - Feux arrière et feu antibrouillard arrière ..... 696
- Remplacement des ampoules ..... 687
- Remplacement d'ampoule
  - Feu de recul..... 695
- Réglage
  - Accoudoir..... 248
  - Appui-têtes..... 243
  - Phares ..... 224
  - Rétroviseurs..... 237
  - Sièges arrière..... 247
  - Sièges avant ..... 240, 241
  - Température..... 161
  - Volant de direction ..... 236
- Réglage de l'affichage ..... 294, 338
- Réglage de l'horloge ..... 182
- Réglage du son ..... 293, 337
- Réglementation ..... 797
- Régulateur de vitesse ..... 524
- Régulateur de vitesse adaptatif (ACC) ..... 557
- Régulateur de vitesse adaptatif (ACC)
  - avec maintien de distance de sécurité à basse vitesse (LSF)..... 124, 125, 541
- Réinitialisation d'un totaliseur partiel..... 160
- Rétrogradage (transmission à variation continue) ..... 497
- Rétroviseur ..... 237
- Rétroviseur intérieur..... 237
- Rétroviseurs ..... 237, 238
  - Extérieur ..... 238
  - Porte ..... 238
  - Réglage ..... 237
  - Rétroviseur intérieur..... 237
- Rétroviseurs chauffants ..... 235
- Rétroviseurs extérieurs ..... 238
- Roue de secours ..... 732, 792
- Roue galette..... 732, 792

**S**

- Sécurité de conduite ..... 39
- Sécurité enfant ..... 72
  - Verrouillage de porte avec sécurité enfants ..... 198
- Sélecteurs de vitesse par palette (mode séquentiel) ..... 29
- Sièges ..... 240
  - Chauffage de sièges avant ..... 265
  - Réglage ..... 240
  - Sièges arrière ..... 247
  - Sièges avant ..... 240
- Sièges arrière (rabattage) ..... 247

Sièges avant .....	240	Port(s) USB .....	283	Changement de mode .....	272
Réglage .....	240, 241	Protection antivol .....	285	Dégivrage du pare-brise et des vitres .....	276
Sièges rehausseurs (pour enfants) .....	99	Réactivation .....	285	Filtre à poussière et à pollen .....	719
Signal d'arrêt d'urgence .....	615	Réglage de l'affichage .....	294, 338	Mode recyclage/air frais .....	275
Signaux de direction (Clignotant) .....	218	Réglage du fond .....	291, 324	Utilisation de la commande automatique de climatisation .....	272
Siri Eyes Free .....	372	Réglage du son .....	293, 337	<b>Système de commande de la climatisation (système de chauffage)</b> .....	272
Song by Voice™ (SBV) .....	353	Sélection d'une source audio .....	339	Capteurs .....	279
Spécifications .....	790	Zone d'état .....	333	Dégivrage du pare-brise et des vitres .....	276
SRS Airbags (Airbags) .....	58	<b>Système d'adaptation du régime moteur</b> ...	507	Filtre à poussière et à pollen .....	719
Super-verrouillage .....	206	<b>Système d'alerte de crevaison</b>		Utilisation du chauffage automatique .....	267
Surchauffe .....	764	étalonnage .....	600	<b>Système de direction assistée électrique (EPS)</b> .....	771
<b>Système Audio</b>		<b>Système d'alerte de dégonflage</b> .....	599	Témoin .....	113, 771
Clés USB .....	382	Initialiser .....	603	<b>Système de données radiodiffusées (RDS)</b> .....	296, 346
Messages d'erreur .....	380	Témoin .....	115	<b>Système de frein antiblocage (ABS)</b> .....	613
Périphériques recommandés .....	383	<b>Système d'amortissement adaptatif</b> .....	523	<b>Système de freinage</b> .....	607
<b>Système audio</b> .....	282	Touche .....	523	Blocage de frein automatique .....	610
Code de sécurité .....	285	<b>Système d'assistance au maintien dans la voie de circulation (LKAS)</b> .....	584	Frein à pied .....	609
Commandes à distance .....	286	<b>Système d'assistance aux manœuvres</b> .....	594	Frein de stationnement .....	607
Ecran Audio/Information .....	315	<b>Système d'avertissement de perte de pression</b>		Liquide .....	684
Ecran audio/information .....	289	Témoin .....	114	Système d'assistance au freinage .....	614
Ecran d'accueil .....	326	<b>Système d'immobilisation</b> .....	203	Système de freinage antiblocage (ABS) .....	613
Fermeture d'application .....	336	Témoin .....	118	Témoin .....	104
Généralités .....	382	<b>Système d'alerte de dégonflage</b> .....	603	<b>Système de freinage antiblocage (ABS)</b>	
iPod .....	304, 350	<b>Système de capteurs de stationnement</b> .....	627	Témoin .....	110
Limitation des fonctions manuelles .....	339	<b>Système de chauffage</b> .....	267	<b>Système de freinage automatique d'urgence™ (CMBST™)</b> .....	616
Menu Personnaliser .....	335	Chauffage .....	267	<b>Système de moniteur d'huile</b> .....	654
Modification de l'interface de l'écran .....	334	Filtre à poussière et à pollen .....	719	<b>Système de Retenue Supplémentaire (SRS)</b> ...	58
Modification de la disposition des icônes de l'écran d'accueil .....	320	<b>Système de chauffage du pare-brise</b>		<b>Système de rappel d'entretien</b> .....	649
MP3/WMA/AAC .....	307, 358	Dégivrage du pare-brise et des vitres .....	269		
Personnalisation du compteur .....	320	<b>Système de climatisation (Système de commande de la climatisation)</b> .....	272		
Périphériques recommandés .....	382	Capteurs .....	279		
Port HDMI™ .....	285				

Système de reconnaissance des panneaux de signalisation .....	577	Système de téléphone mainslibres (HFT)		Témoin de frein de stationnement et de système de freinage .....	104
Petites icônes Activé et Désactivé .....	583	Sélection d'un compte de messagerie e-mail .....	474	Témoin de frein de stationnement et de système de freinage (orange) .....	106
Système de sécurité .....	203	Système Eco Assist .....	11	Témoin de message système .....	116
Témoin d'alarme du système de sécurité .....	119	Système EPS (Direction assistée électrique) .....	113	Témoin de niveau d'huile bas .....	775
Témoin du système d'immobilisation .....	118	Système EPS (direction assistée électrique) .....	771	Témoin de niveau de carburant bas .....	110
Système de soulèvement automatique du capot .....	69			Témoin de pression d'huile faible.....	767
Entretien du système de soulèvement automatique du capot.....	71	<b>T</b>		Témoin de régulateur de vitesse adaptatif (ACC) et de vitesse réglée du limiteur de vitesse intelligent .....	121
Système de surveillance de l'angle mort (BSI) .....	596	Tableau de bord .....	103	Témoin du limiteur de vitesse intelligent....	121
Système de téléphone mains libres (HFT) .....	427, 448	Commande d'intensité lumineuse.....	234	Témoin du système d'amortissement adaptatif .....	113
Affichage d'état HFT .....	428, 450	Tableau de spécifications du lubrifiant.....	791	Témoin du système d'arrêt automatique au ralenti (orange).....	120
Affichage des messages .....	475	Température		Témoin du système de charge.....	108, 767
Appel rapide .....	442, 462	Affichage de la température extérieure .....	161	Témoin du système de surveillance de l'angle mort (BSI) .....	129
Limitation des fonctions manuelles .....	450	Temps écoulé .....	160	Témoins .....	104
Menus HFT .....	429, 451	Télécommande .....	193	ABS (Système de freinage antiblocage).....	110
Modification phonétique répertoire .....	465	Témoin		Airbag avant côté passager activé/désactivé.....	111
Options pendant un appel.....	447, 472	frein de stationnement et système de freinage.....	104	Alarme du système de sécurité.....	119
Passer un appel .....	444, 469	Système d'amortissement adaptatif .....	113	Arrêt automatique au ralenti (vert).....	120
Recevoir un appel.....	446, 472	Témoin d'arrêt automatique au ralenti (vert).....	120	Assistance au maintien dans la voie.....	122, 124
Réception de messages textes/e-mail .....	473	Témoin d'avertissement allumé/clignotant.....	767	Blocage de frein automatique .....	610
Réglage des options de message textes/e-mail.....	459	Témoin de désactivation de l'airbag passager.....	68	Clignotants et feux de détresse .....	117
Réglage du téléphone .....	433, 456	Témoin de dysfonctionnement.....	107, 768	Désactivation du VSA.....	113
Tonalité de sonnerie .....	439, 460	Témoin de feu antibrouillard arrière .....	117	Faible pression d'huile.....	107
Touches HFT.....	427, 448	Témoin de feu antibrouillard avant .....	117	Feu antibrouillard arrière .....	117
Système de téléphone mains libres (HFT) importation automatique du répertoire téléphonique d'un téléphone cellulaire et de l'historique des appels .....	461	Témoin de feux de route .....	117	Feu antibrouillard avant .....	117
				Feux allumés.....	117

Feux de route .....	117	Système de freinage automatique	Liquide.....	683
Feux de route automatiques .....	116	d'urgence™ (CMBS™).....	Passage des vitesses .....	498, 500
Frein de stationnement et système		Système de Retenue Supplémentaire.....	Rétrogradage .....	497
de freinage (orange) .....	106	Système de surveillance de l'angle	Utilisation du levier de vitesses .....	29
Indicateur M (mode de changement de		mort (BSI).....	<b>Transmission manuelle</b> .....	505
vitesse manuel 7 vitesses)/Indicateur .....	108	Système de transmission .....	<b>Transport de bagages</b> .....	481, 483
Limiteur de vitesse .....	121	Système EPS (Direction assistée électrique) ...	<b>Trappe à carburant</b> .....	31, 640
Limiteur de vitesse réglable .....	121	Système VSA (contrôle électronique		
Message système.....	116	de trajectoire) .....		
Mode de conduite .....	119	Témoin de dysfonctionnement .....		
Mode ECON .....	119	Témoin principal du régulateur		
Montée de rapport .....	108	de vitesse.....		524, 525
Niveau de carburant bas .....	110	<b>Totaliseur partiel</b> .....		159
OFF du VSA .....	592	<b>Touche Affichage/Information</b> .....		157, 315
Position du levier de vitesses .....	108	<b>Touche ENGINE START/STOP</b> .....		214
Pression basse des pneus/Système		<b>Touche marche/arrêt</b> .....		214
d'avertissement de perte de pression .....	114	<b>TRK Honda</b> .....		741
Rappel de ceinture de sécurité .....	110	<b>Transmission</b> .....		498, 500, 505
Rapport engagé.....	109	Indicateur de position du levier		
Régulateur de vitesse .....	525	de vitesses .....		108, 499, 501
Régulateur de vitesse adaptatif (ACC)		Indicateur de rapport .....		108
avec maintien de distance de sécurité		Liquide.....		683
à basse vitesse (LSF) .....	541	Manuelle .....		505
Régulateur de vitesse adaptatif (ACC) et vitesse		Mode de changement de vitesse		
réglée du limiteur de vitesse intelligent .....	121	manuel 7 vitesses.....		502
Système d'alerte de dégonflage .....	115	Numéro .....		794
Système d'arrêt automatique au		Transmission à variation continue.....		498, 500
ralenti (orange).....	120	<b>Transmission à variation continue</b> .....		497
Système d'assistance au maintien		Déplacement indésirable du véhicule.....		497
dans la voie de circulation (LKAS).....	126, 586	Fonctionnement du levier		
Système d'immobilisation .....	118	de vitesses .....		498, 499, 500, 501
Système de charge.....	108	Impossible de déplacer		
		le levier de vitesses .....		761

## U

**Urgence**..... 783

## V

### Variation d'intensité de l'éclairage

Phares..... 219

### Variation d'intensité lumineuse

Rétroviseur..... 237

### Verrouillage/Déverrouillage

Clés .....

De l'extérieur .....

De l'intérieur .....

Utilisation d'une clé..... 195

Verrouillage de porte avec  
sécurité enfants..... 198

### Verrouillage/déverrouillage

Verrouillage/déverrouillage automatique  
des portes .....

**Verrouillage/déverrouillage automatique**

**des portes**..... 199

**Véhicule à moteur turbo**..... 643

**Viscosité (huile)**..... 672, 791

**Vitesse moyenne** .....

Vitres (entretien) .....	724
Vitres (ouverture et fermeture) .....	207
Volant de direction .....	236
Réglage .....	236
Voyant de montée de rapport .....	156
VSA (contrôle électronique de trajectoire) .....	591

## **W**

Watts .....	791
WMA .....	307, 358