











**e:NY1**

Dans ce manuel, vous trouverez des informations précédées d'un symbole **REMARQUE**. Ces informations sont destinées à éviter d'endommager le véhicule, d'autres biens ou de nuire à l'environnement.

Les symboles   ou    des étiquettes apposées sur votre véhicule ont pour but de vous rappeler que vous devez lire ce manuel d'utilisation afin d'assurer le fonctionnement correct et fiable de votre véhicule.

 ou   possède un code couleur indiquant un « danger » (rouge), un « avertissement » (orange) ou une « mise en garde » (orange).

➔ **Étiquettes de sécurité** P. 101

## Quelques mots sur la sécurité

---

La sécurité du conducteur ainsi que celle d'autrui est très importante. La conduite de ce véhicule en toute sécurité est une responsabilité importante.

Pour pouvoir prendre des décisions éclairées quant à la sécurité, des procédures et autres informations figurent sur les étiquettes et dans ce manuel. Ces informations préviennent des dangers potentiels pouvant blesser le conducteur ou autrui.

Il est cependant difficile, voire impossible, de prévenir de tous les dangers associés à la conduite ou à l'entretien du véhicule. Il faut donc faire preuve de bon sens.

Ces informations importantes concernant la sécurité se présentent sous différentes formes, dont :

- **Étiquettes de sécurité** - sur le véhicule.
- **Messages de sécurité** - précédés d'un symbole d'avertissement de sécurité  et l'un des trois mots suivants : **DANGER, ATTENTION** ou **PRECAUTION**.  
Ces mots sont utilisés dans les cas suivants :

 **DANGER**

Il y a DANGER CERTAIN de MORT ou de BLESSURES GRAVES si les instructions ne sont pas suivies.

 **ATTENTION**

Il peut y avoir DANGER de MORT ou de BLESSURES GRAVES si les instructions ne sont pas suivies.

  **ATTENTION**

Il peut y avoir DANGER de MORT ou de BLESSURES GRAVES si les instructions ne sont pas suivies.

 **PRECAUTION**

Il y a un RISQUE de BLESSURES si les instructions ne sont pas suivies.

- **En-têtes de sécurité** - comme Mesures importantes concernant la sécurité.
- **Section sécurité** - comme Sécurité de conduite.
- **Instructions** - utilisation correcte et en toute sécurité du véhicule.

Ce manuel contient de nombreuses informations importantes concernant la sécurité. Prière de les lire attentivement.



### **Enregistreurs de données**

Votre véhicule est équipé de plusieurs dispositifs communément appelés enregistreurs de données. Ils enregistrent en temps réel différents types de données du véhicule, telles que le déploiement des airbags SRS et les dysfonctionnements des composants du système SRS.

Ces données appartiennent au propriétaire du véhicule et ne sont accessibles à personne d'autre, sauf dans le cas d'exigences légales ou avec la permission du propriétaire du véhicule.

Cependant, ces données sont accessibles à Honda, à ses distributeurs agréés, réparateurs agréés, membres du personnel, représentants et sous-traitants à des fins exclusives de diagnostic technique, recherche et développement du véhicule.

### **Enregistreurs de diagnostic d'entretien**

Votre véhicule est équipé de dispositifs concernant l'entretien qui enregistrent des informations sur les performances du groupe propulseur et les conditions de conduite.

Les données sont utilisées pour aider le technicien à effectuer le diagnostic, les réparations et l'entretien du véhicule. Ces données ne sont accessibles à personne d'autre, sauf dans le cas d'exigences légales ou avec la permission du propriétaire du véhicule.

Cependant, ces données sont accessibles à Honda, à ses distributeurs agréés, réparateurs agréés, membres du personnel, représentants et sous-traitants à des fins exclusives de diagnostic technique, recherche et développement du véhicule.

### **Clé numérique**

Pour plus d'informations sur la clé numérique, consulter l'URL ci-dessous.

*<https://hondanews.eu/eu/en/corporate/media/photos/69919/honda-motor-europe-bracknell-headquarters>*

## Conditions générales d'application du manuel d'utilisation\*

### Généralités

Cette application permet à l'affichage audio de rechercher automatiquement des mises à jour du manuel d'utilisation spécifiques au véhicule et à l'affichage audio du conducteur dès lors que le mode d'alimentation du véhicule est ACTIVE. Cette application transmet régulièrement à nos serveurs une quantité limitée d'informations sur le véhicule et les appareils : Numéro d'identification du véhicule (VIN), numéro de série du matériel de l'affichage audio, langue préférée, adresse Internet Protocol (IP), journal de transactions (alertes ou vues de mises à jour, mise à jour de téléchargements et installation, utilisation de l'application du manuel d'utilisation), etc. Lorsque l'application trouve une mise à jour sur le serveur, elle vous invite à la télécharger et à l'installer.

Lorsque l'affichage audio effectue une recherche de mises à jour sur nos serveurs, nous vous proposerons automatiquement de mettre à jour le manuel d'utilisation. Nous conserverons également un journal des mises à jour installées sur nos serveurs.

### Vos données à caractère personnel

Si les informations susmentionnées transmises à Honda constituent des informations personnelles dans votre région, noter que ces informations seront traitées en stricte conformité avec les règles et réglementations définies dans le présent avis, ainsi qu'avec la législation applicable en matière de protection des données.

Les termes de notre politique de confidentialité sont intégrés par référence dans les présentes conditions et votre utilisation des mises à jour système sera soumise à la politique de confidentialité. Notre politique de confidentialité définit la façon dont nous, ainsi que tout tiers désigné, traiterons les données à caractère personnel que nous recueillons auprès de vous ou que vous nous transmettez, via la fonctionnalité. (Voir le site Web Honda (<https://www.privacynotice.honda.eu>) pour plus de détails.)

Honda collecte, utilise et stocke vos données à caractère personnel pour les raisons énoncées ci-dessous : lorsque cela est nécessaire pour les intérêts légitimes de Honda, tels qu'énoncés ci-dessous, et que les droits de l'utilisateur en matière de protection des données ne prévalent pas sur nos intérêts ; pour fournir des mises à jour du manuel d'utilisation ; pour nous permettre d'améliorer et d'optimiser l'application du manuel d'utilisation et les services ; pour répondre aux questions et aux réclamations d'utilisateurs ; et à des fins de conservation de dossiers internes.

Pour la protection de nos intérêts commerciaux légitimes et droits légaux. Cela inclut, sans toutefois s'y limiter, l'utilisation associée à la conformité, la réglementation, l'audit, les réclamations juridiques (y compris la divulgation de telles informations liées au processus juridique ou à des litiges) et à d'autres exigences en matière d'éthique et de rapports de conformité.

Honda convertira également les données à caractère personnel en données anonymes et les utilisera (normalement sur une base statistique agrégée) pour des usages tels que des études et analyses de marché, pour améliorer le manuel d'utilisation, analyser les tendances et évaluer le succès de publications de mises à jour logicielles. Des informations personnelles agrégées ne permettent pas d'identifier personnellement le conducteur, ni tout autre utilisateur du manuel d'utilisation.

Honda peut partager ces données avec l'organisation de support mondial de Honda, ses sociétés affiliées ou d'autres tiers engagés par Honda pour fournir des services de support associés au système.

\* Non disponible sur tous les modèles

## Conditions générales relatives aux mises à jour du système

### Généralités

Le véhicule dispose d'une application qui permet à l'affichage audio de rechercher automatiquement des mises à jour logicielles Honda spécifiques à l'affichage audio et à ses périphériques connectés (initialement chaque (1) semaine via Wi-Fi ou toutes les quatre (4) semaines via l'unité de commande de télématique (TCU)\*, des requêtes peuvent se produire plus ou moins fréquemment en raison de pannes Internet, de nouvelles tentatives, d'une action directe de l'utilisateur, d'un message push WAP depuis le serveur ou d'une modification de la politique liée aux requêtes sur les serveurs Honda). Cette application transmet régulièrement à nos serveurs une quantité limitée d'informations sur le véhicule et les périphériques (numéro d'identification du véhicule (VIN), numéro d'identification du type de modèle (MT), le numéro de pièce matérielle et logicielle, numéro de série, version logiciel, langue préférée, adresse Internet Protocol (IP), journal des transactions (consultation d'alertes ou de mises à jour, téléchargement et installation de mises à jour, statut du logiciel), etc.). Lorsque l'application trouve une mise à jour sur le serveur, l'application demande d'abord la permission pour la télécharger et l'installer. Le cas échéant, il est possible de télécharger et d'installer automatiquement ces mises à jour depuis le menu des paramètres ou de mettre à jour manuellement le système.

Lorsque votre affichage audio effectue des recherches de mises à jour ou d'alertes sur nos serveurs, nous vous proposons automatiquement de mettre à jour vos appareils ou de transmettre la mise à jour ou l'alerte directement à votre affichage audio. Nous conserverons également sur nos serveurs un journal des mises à jour ou alertes installées.

### Vos données à caractère personnel

Si les informations susmentionnées transmises à Honda constituent des informations personnelles dans votre région, noter que ces informations seront traitées en stricte conformité avec les règles et réglementations définies dans le présent avis, ainsi qu'avec la législation applicable en matière de protection des données.

\* Non disponible sur tous les modèles

Les termes de notre politique de confidentialité sont intégrés par référence dans les présentes conditions et votre utilisation des mises à jour système sera soumise à la politique de confidentialité. Notre politique de confidentialité définit la façon dont nous, ainsi que tout tiers désigné, traiterons les données à caractère personnel que nous recueillons auprès du conducteur ou qu'il nous transmet via l'application. Voir le site Web Honda pour plus de détails.

Honda collecte, utilise et stocke vos données à caractère personnel pour les raisons énoncées ci-dessous :

- pour fournir les mises à jour du système et les services associés ;
- pour nous permettre d'améliorer et d'optimiser les produits et services de mises à jour du système ;
- pour répondre aux questions et aux réclamations d'utilisateurs ; et à des fins de conservation de dossiers internes.
- lorsque cela est nécessaire pour les intérêts légitimes de Honda, tels qu'énoncés ci-dessous, et que vos droits en matière de protection des données ne prévalent pas sur nos intérêts.

Pour la protection de nos intérêts commerciaux légitimes et droits légaux. Cela inclut, sans toutefois s'y limiter, l'utilisation associée à la conformité, la réglementation, l'audit, les réclamations juridiques (y compris la divulgation de telles informations liées au processus juridique ou à des litiges) et à d'autres exigences en matière d'éthique et de rapports de conformité.

Honda convertira également les données à caractère personnel en données anonymes et les utilisera (normalement sur une base statistique agrégée) pour des usages tels que des études et analyses de marché, pour améliorer les mises à jour du système, analyser les tendances et évaluer le succès de publications de mises à jour logicielles. Des informations personnelles agrégées ne permettent pas d'identifier personnellement le conducteur, ni tout autre utilisateur des mises à jour du système.

Honda peut partager ces données avec l'organisation de support mondial de Honda, ses sociétés affiliées ou d'autres tiers engagés par Honda pour fournir des services de support associés au système.

Le présent manuel d'utilisation fait partie intégrante du véhicule, il doit donc être fourni avec le véhicule lors de la vente.

Le présent manuel d'utilisation s'applique à tous les modèles de votre véhicule. La description de certains équipements et de certaines fonctions peut ne pas s'appliquer à ce modèle en particulier.

Les images présentées dans ce manuel d'utilisation (y compris la couverture) qui illustrent les fonctions, l'équipement, l'écran Audio/Informations et les écrans du compteur ne sont que des exemples et peuvent ne pas être représentatives de votre modèle spécifique.

Les informations et caractéristiques figurant dans ce manuel étaient en vigueur lors de l'approbation de la publication. Toutefois, Honda Motor Co., Ltd. se réserve le droit d'arrêter ou de modifier les spécifications ou caractéristiques de ses produits à tout moment, sans préavis ni aucune obligation.

Bien que ce manuel concerne les modèles à conduite à droite et à gauche, les illustrations qu'il contient concernent principalement les véhicules à conduite à gauche.

## ➤ Sécurité de conduite P. 39

Sécurité au volant P. 40      Ceintures de sécurité P. 45      Airbags P. 59

## ➤ Tableau de bord P. 103

Témoin P. 104      Jauges et interface d'information du conducteur P. 137

## ➤ Commandes P. 157

Verrouillage et déverrouillage des portes P. 158      Hayon P. 171  
Utilisation des commutateurs autour du volant P. 190  
Système de commande de la climatisation P. 240

## ➤ Fonctions P. 251

Système audio P. 252      Affichage audio P. 254  
Appel d'urgence (eCall) P. 366

## ➤ Conduite P. 371

Avant de prendre la route P. 372      Traction d'une remorque P. 376      Pendant la conduite P. 377  
Caméra arrière multi vues\* P. 502      Caméra multi vues\* P. 504

## ➤ Entretien P. 561

Avant de procéder à l'entretien P. 562      Système de rappel d'entretien\* P. 566  
Contrôle et entretien des balais d'essuie-glace P. 593  
Entretien du système de commande de la climatisation P. 611

## ➤ Situations inattendues P. 623

Outils P. 624      En cas de crevaison P. 625  
Surchauffe P. 647      Témoin allumé/clignotant P. 648  
En cas d'impossibilité de désengager le connecteur de charge P. 664

## ➤ Informations P. 669

Spécifications P. 670      Numéros d'identification P. 672

# Contenu

Sécurité des enfants P. 74

Étiquettes de sécurité P. 101

Système de sécurité P. 182  
Rétroviseurs P. 207

Vitres P. 188  
Sièges P. 210

Équipement de confort intérieur P. 221

Messages d'erreur du système audio P. 357

Informations générales relatives au système audio P. 358

Honda Sensing P. 407  
Pilote de stationnement Honda\* P. 518

Freinage P. 480  
Charge P. 544

Stationnement du véhicule P. 490  
Économie d'énergie P. 560

Programme d'entretien\* P. 571  
Contrôle et entretien des pneumatiques P. 598  
Nettoyage P. 614

Entretien sous le capot P. 574  
Batterie 12 V P. 604  
Accessoires et modifications P. 621

Remplacement d'ampoules P. 590  
Entretien de la télécommande P. 609

Manipulation du cric P. 638  
Fusibles P. 656  
En cas d'impossibilité d'ouvrir le hayon P. 666

Le système d'alimentation ne démarre pas P. 639  
Si la batterie 12 V est déchargée P. 644  
Remorquage d'urgence P. 662  
En cas d'impossibilité d'ouvrir le couvercle de charge P. 663

Appareils émettant des ondes radio\* P. 673

Licences à code source libre P. 684

Guide de référence rapide P. 6

Sécurité de conduite P. 39

Tableau de bord P. 103

Commandes P. 157

Fonctions P. 251

Conduite P. 371

Entretien P. 561

Situations inattendues P. 623







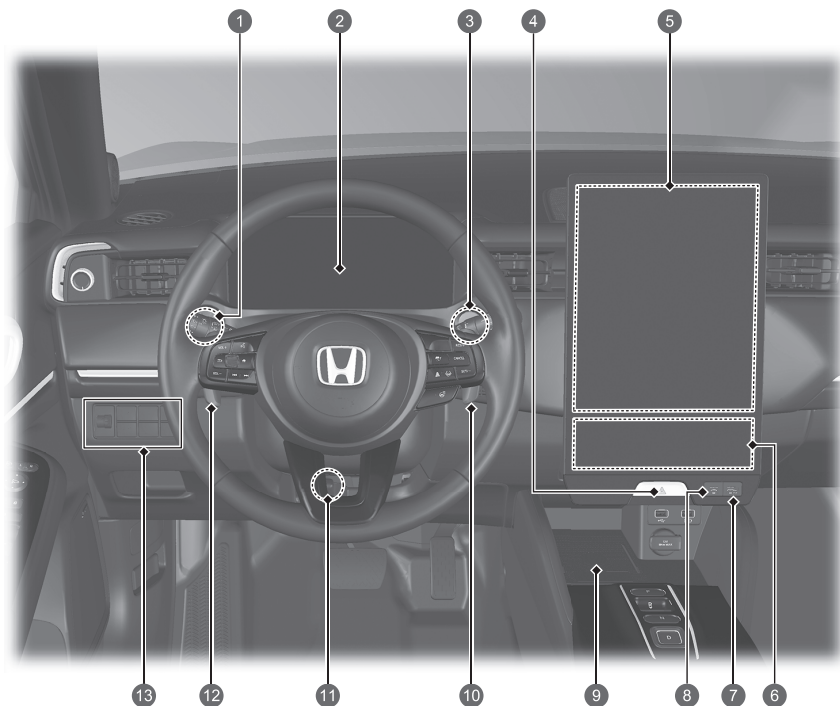

Informations P. 669

Index P. 685







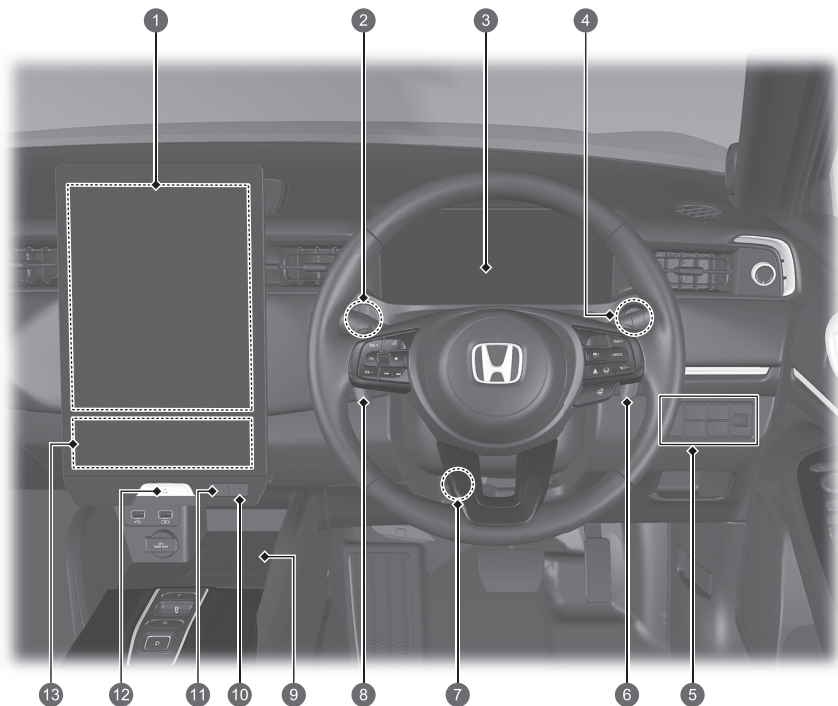

# Index visuel

Modèle à conduite à gauche



- 1 Commande d'intensité lumineuse ➔ P. 205
- 2 Témoins de système ➔ P. 104  
Jauges ➔ P. 137  
Interface d'information du conducteur ➔ P. 139
- 3 Touche POWER ➔ P. 190
- 4  Bouton des feux de détresse
- 5 Système audio ➔ P. 252
- 6 Système de commande de la climatisation ➔ P. 240
- 7  Bouton du désembueur arrière/rétroviseur chauffant ➔ P. 204
- 8  Bouton du désembueur de pare-brise ➔ P. 244
- 9 Chargeur sans fil ➔ P. 233
- 10 Sélecteur de décélération + ➔ P. 388
- 11 Réglages du volant ➔ P. 206
- 12 Sélecteur de décélération - ➔ P. 388
- 13 Touche  (OFF) du système d'assistance à la stabilité du véhicule [VSA] ➔ P. 396
-  Témoin du système de capteurs de stationnement ➔ P. 492
-  Dispositif de réglage des phares ➔ P. 197
-  Bouton du hayon électrique\* ➔ P. 177
-  Bouton d'ouverture du couvercle de charge ➔ P. 548



- 1 Système audio ➔ P. 252
- 2 Commande d'intensité lumineuse ➔ P. 205
- 3 Témoins de système ➔ P. 104  
Jauges ➔ P. 137  
Interface d'information du conducteur ➔ P. 139
- 4 Touche POWER ➔ P. 190
- 5 Touche  (OFF du système d'assistance à la stabilité du véhicule [VSA]) ➔ P. 396  
 Témoign du système de capteurs de stationnement ➔ P. 492  
 Dispositif de réglage des phares ➔ P. 197  
 Bouton du hayon électrique\* ➔ P. 177  
 Bouton d'ouverture du couvercle de charge ➔ P. 548
- 6 Sélecteur de décélération + ➔ P. 388
- 7 Réglages du volant ➔ P. 206
- 8 Sélecteur de décélération - ➔ P. 388
- 9 Chargeur sans fil ➔ P. 233
- 10  Bouton du désembueur arrière/rétroviseur chauffant ➔ P. 204
- 11  Bouton du désembueur de pare-brise ➔ P. 244
- 12  Bouton des feux de détresse
- 13 Système de commande de la climatisation ➔ P. 240



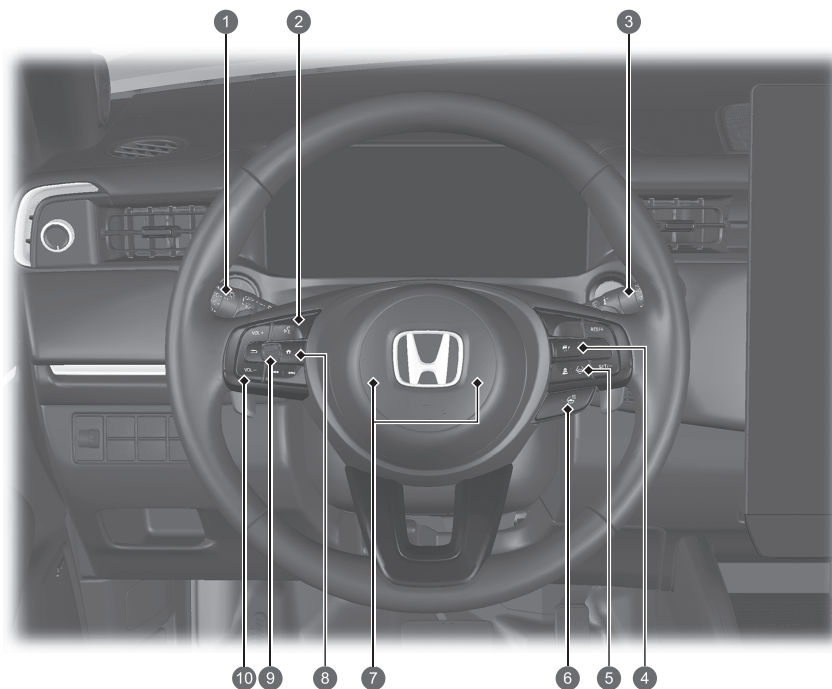

# Index visuel

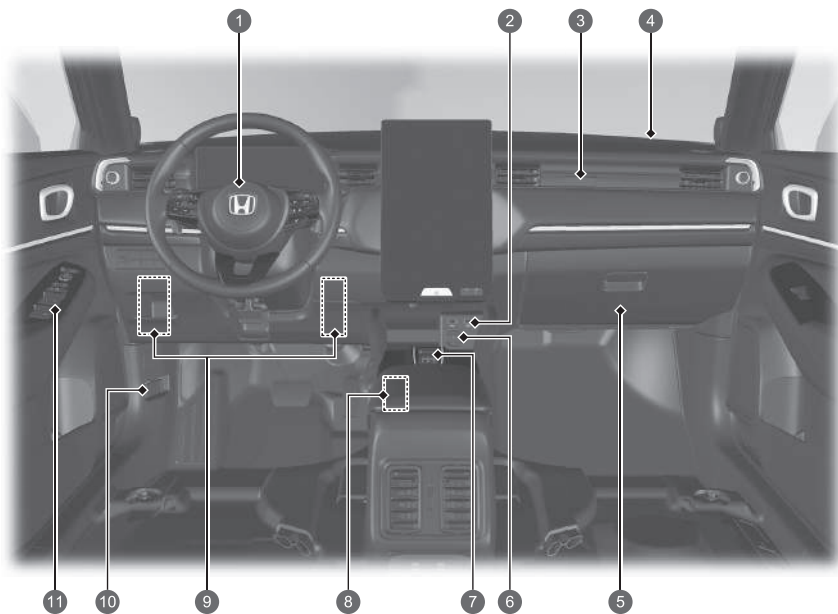

- 1 Phares / Clignotants  
➡ P. 192, 193
- 2 Feux antibrouillard avant ➡ P. 195  
 Feu antibrouillard arrière ➡ P. 195  
 Bouton CAMERA\* ➡ P. 505
- 2 Touches du système de téléphone mains libres  
➡ P. 341  
Touches de commande par la voix ➡ P. 262
- 3 Essuie-glaces/lave-glaces ➡ P. 201
- 4 Boutons du régulateur de vitesse adaptatif (ACC) avec maintien de distance de sécurité à basse vitesse ➡ P. 408, 426
- 5 Bouton du système d'assistance au maintien dans la voie de circulation (LKAS) ➡ P. 408, 445  
 Bouton d'intervalle ➡ P. 408, 436
- 6 Bouton de volant chauffant\* ➡ P. 236
- 7 Avertisseur sonore (appuyer sur une zone proche de .)
- 8 Touche (Accueil) ➡ P. 139, 258
- 9 Molette gauche de sélection ➡ P. 139, 258
- 10 Commandes audio à distance ➡ P. 258

\*1 : diagnostic embarqué



- 1 Airbag avant côté conducteur ➔ P. 61
- 2 Ports USB ➔ P. 256
- 3 Témoin de désactivation d'airbag avant côté passager ➔ P. 64
- 4 Airbag avant côté passager ➔ P. 61
- 5 Boîte à gants ➔ P. 224
- 6 Prise d'alimentation des accessoires ➔ P. 232
- 7 Bouton de changement de vitesse ➔ P. 382
- 8 Commutateur de mode de conduite ➔ P. 391
- Commutateur du frein de stationnement électrique ➔ P. 377
- Touche de maintien automatique du frein ➔ P. 484
-  Commutateur du pilote de stationnement Honda\* ➔ P. 518
- 9 Boîtes à fusibles intérieures ➔ P. 658
- 10 Poignée de déverrouillage du capot ➔ P. 575
- 11 Commandes des rétroviseurs ➔ P. 208
- Interrupteur de verrouillage centralisé ➔ P. 169
- Commutateurs des vitres électriques ➔ P. 188

# Index visuel

Modèle à conduite à droite

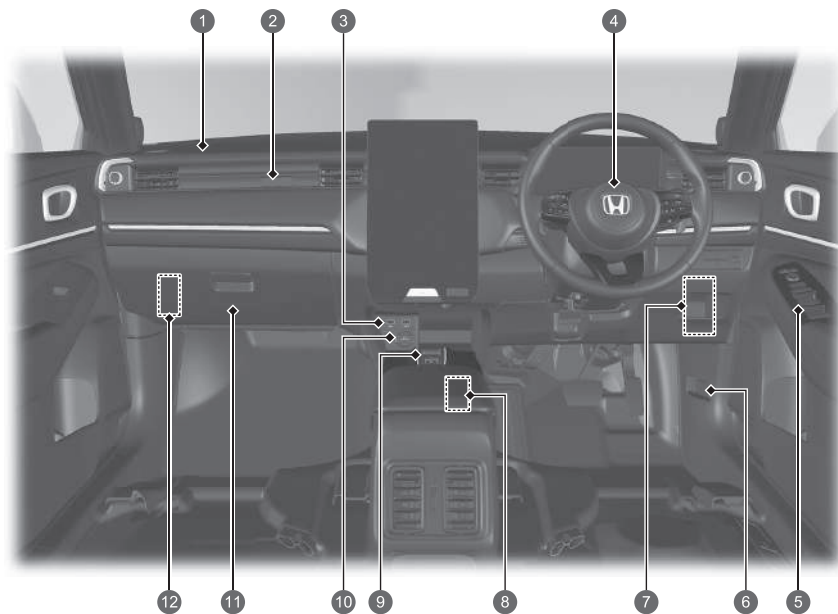

- 1 Airbag avant côté passager ➔ P. 61
- 2 Témoin de désactivation d'airbag avant côté passager ➔ P. 64
- 3 Ports USB ➔ P. 256
- 4 Airbag avant côté conducteur ➔ P. 61
- 5 Commandes des rétroviseurs ➔ P. 208  
Interrupteur de verrouillage centralisé ➔ P. 169  
Commutateurs des vitres électriques ➔ P. 188
- 6 Poignée de déverrouillage du capot ➔ P. 575
- 7 Boîte à fusible intérieure côté conducteur ➔ P. 658
- 8 Commutateur de mode de conduite ➔ P. 391  
Commutateur du frein de stationnement électrique ➔ P. 377  
Touche de maintien automatique du frein ➔ P. 484  
 Commutateur du pilote de stationnement Honda\* ➔ P. 518
- 9 Bouton de changement de vitesse ➔ P. 382
- 10 Prise d'alimentation des accessoires ➔ P. 232
- 11 Boîte à gants ➔ P. 224
- 12 Boîte à fusible intérieure côté passager ➔ P. 660

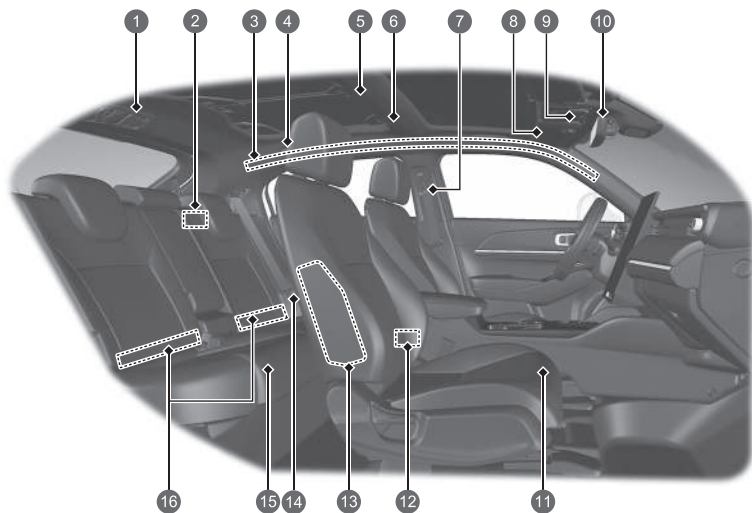

- 1 Ceinture de sécurité avec ancrage amovible ➔ P. 54
- 2 Eclairage du compartiment à bagages ➔ P. 223
- 3 Airbags latéraux rideaux ➔ P. 69
- 4 Poignée de maintien  
Porte-manteau ➔ P. 226
- 5 Plafonnier\* ➔ P. 221
- 6 Eclairages de lecture\* ➔ P. 222
- 7 Ceintures de sécurité ➔ P. 45
- 8 Pare-soleil ➔ P. 239  
Miroirs de courtoisie
- 9 Lecteurs de carte ➔ P. 222  
Ampoule du plafonnier ➔ P. 221  
Touche SOS ➔ P. 368  
Touche OFF\* du capteur à ultrasons/capteur d'inclinaison ➔ P. 185
- 10 Rétroviseur ➔ P. 207
- 11 Siège avant ➔ P. 210
- 12 Ports USB ➔ P. 257
- 13 Airbags latéraux ➔ P. 67
- 14 Ceinture de sécurité (pour installer un dispositif de retenue pour enfant) ➔ P. 94  
Ceinture de sécurité pour attacher un dispositif de retenue pour enfant ➔ P. 96
- 15 Siège arrière ➔ P. 214
- 16 Points d'ancrage inférieurs pour fixation des dispositifs de retenue pour enfant ➔ P. 90

# Index visuel

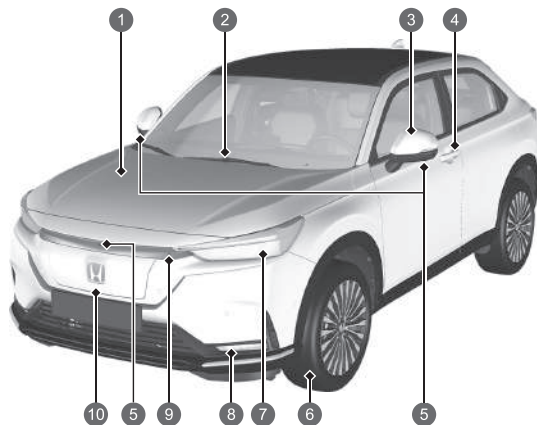

- 1 Entretien sous le capot ➔ P.574
- 2 Essuie-glaces avant ➔ P.201
- 3 Rétroviseurs extérieurs électriques ➔ P.208  
Clignotants latéraux ➔ P.590
- 4 Commande de verrouillage/déverrouillage de porte  
➔ P.161
- 5 Caméra multi vues\* ➔ P.504
- 6 Pneumatiques ➔ P.598, 625
- 7 Phares ➔ P.192, 590  
Feux de position/feux de jour  
➔ P.192, 196, 590  
Clignotants avant ➔ P.193, 590
- 8 Feux antibrouillard avant ➔ P.195, 590
- 9 Bouton d'ouverture de couvercle ➔ P.548
- 10 Comment recharger ➔ P.544

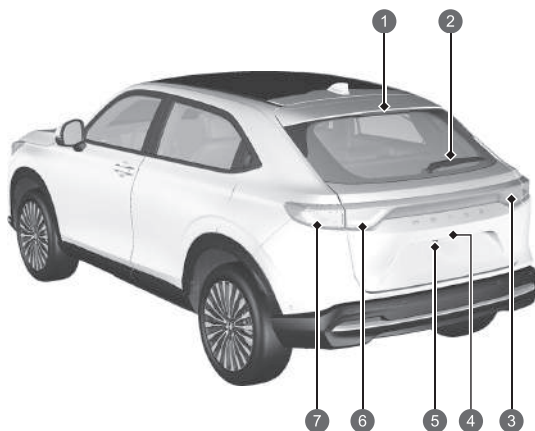

- ① Troisième feu stop ➔ P.591
- ② Essuie-glace arrière ➔ P.203
- ③ Feux arrière ➔ P.590, 591  
 Feu de recul (modèle à conduite à gauche) ➔ P.591  
 Feu antibrouillard arrière (modèle à conduite à droite) ➔ P.195, 591
- ④ Ouverture/fermeture du hayon ➔ P.171  
 Poignée extérieure du hayon ➔ P.172  
 Eclairage de plaque d'immatriculation arrière ➔ P.591
- ⑤ Caméra arrière multi vues\* ➔ P.502  
 Caméra multi vues\* ➔ P.504
- ⑥ Feux arrière ➔ P.590, 591  
 Feu antibrouillard arrière (modèle à conduite à gauche) ➔ P.195, 591  
 Feu de recul (modèle à conduite à droite) ➔ P.591
- ⑦ Feux arrière/stop ➔ P.590, 591  
 Clignotants arrière ➔ P.193, 591

# Du bon usage de votre véhicule électrique Honda



## Recharger à la maison

Votre véhicule électrique Honda peut être rechargé avec une prise de courant correctement adaptée. Si une minuterie a été programmée, la charge démarre et s'arrête automatiquement.

➔ P. 544

➔ P. 554

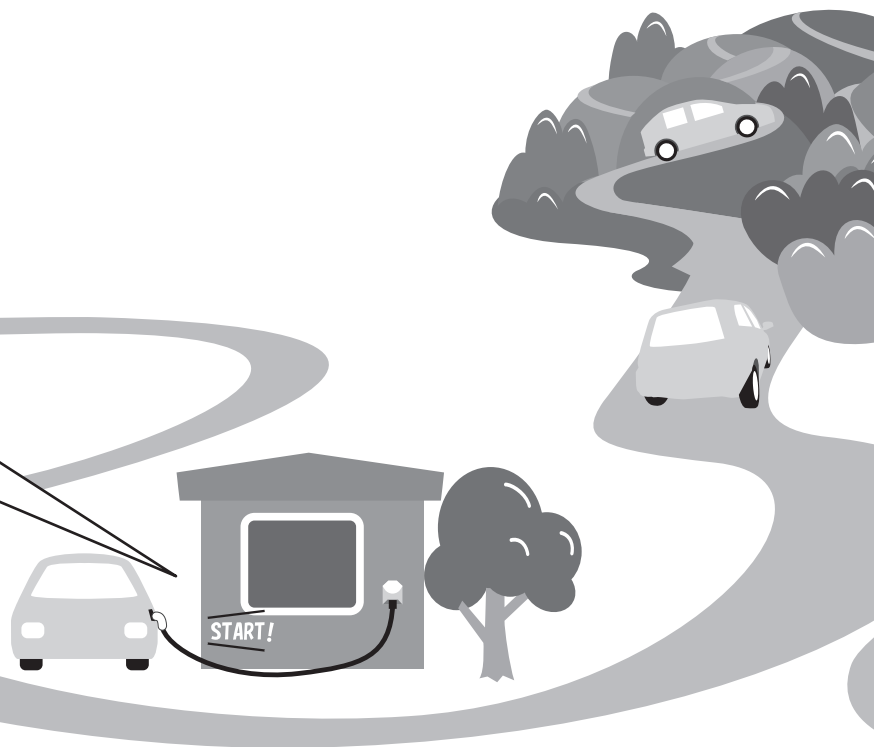





### Stationnement

Plusieurs choses sont à noter lors du stationnement de votre véhicule électrique Honda.

➔ P. 559



### Fonctionnement du véhicule électrique

Un moteur électrique propulse votre véhicule électrique Honda.

➔ P. 16

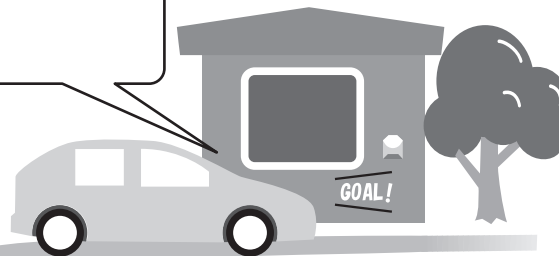

# Fonctionnement du véhicule électrique

Au lieu d'essence pour alimenter un moteur à combustion interne, votre véhicule utilise l'électricité stockée pour alimenter un moteur à propulsion électrique.

Comme avec un véhicule à essence, l'efficacité d'un véhicule électrique (et l'autonomie du véhicule) est principalement affectée par le style de conduite du conducteur. L'utilisation du système de commande de la climatisation a également un fort impact accompagné d'une utilisation intensive qui affecte négativement la plage du véhicule.

Deux types de batteries sont utilisées sur ce véhicule : une batterie standard de 12 volts qui alimente les airbags, l'éclairage intérieur et les feux extérieurs, ainsi que d'autres systèmes 12 V standard ; et une batterie lithium-ion haute tension qui est utilisée pour alimenter les moteurs à propulsion et recharger la batterie 12 volts.

## Chargement de la batterie haute tension

La batterie haute tension peut être rechargée à l'aide d'une prise de courant standard ou à une station de charge publique.

➔ P. 544

# Précautions relatives au véhicule électrique

## Composants haute tension, câbles haute tension et composants à haute température

Les véhicules électriques ont des composants haute tension (environ 408 V maximum) tels que la batterie haute tension, les câbles haute tension (identifiés par leurs couvercles orange), l'unité motrice et des pièces à haute température telles que le radiateur. Des étiquettes avec des avertissements de manutention sont apposées sur ces composants.

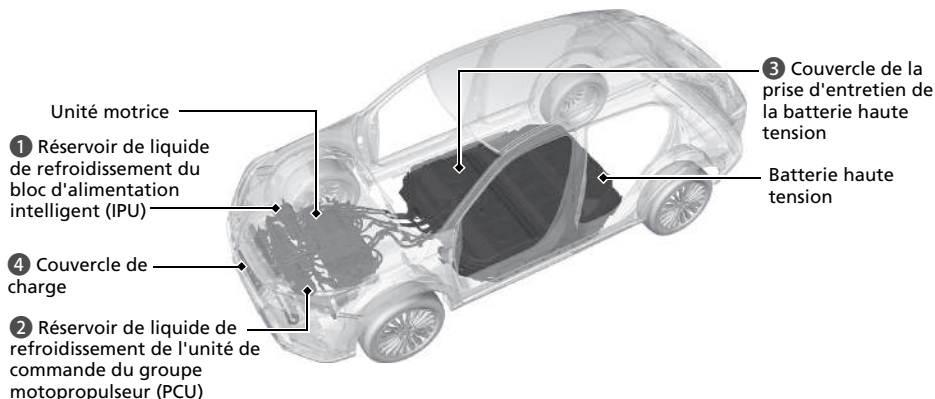

### Etiquette

- 1 Réservoir de liquide de refroidissement du bloc d'alimentation intelligent (IPU)
- 2 Réservoir de liquide de refroidissement de l'unité de commande du groupe motopropulseur (PCU)



- 3 Couvercle de la prise d'entretien de la batterie haute tension



- 4 Couvercle de charge

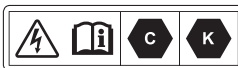

### ⚠ AVERTISSEMENT

Ce véhicule a des circuits et des pièces haute tension. Tout manquement aux précautions suivantes peut causer des brûlures ou une électrocution.

- Ne pas retirer, démonter ou remplacer les pièces, les câbles (orange) ou leurs connecteurs haute tension.
- Ne jamais toucher les prises d'entretien de la batterie haute tension.

En cas d'urgence ou pendant l'entretien ou la réparation, les prises d'entretien sont retirées pour couper le courant électrique provenant de la batterie. Ces prises sont en contact avec la batterie et peuvent provoquer un choc électrique grave si elles ne sont pas manipulées correctement. Seul un technicien qualifié doit manipuler un équipement électrique. Pour l'inspection et la réparation, consulter un concessionnaire.

## Batterie haute tension

La batterie haute tension se décharge progressivement quand le véhicule n'est pas utilisé. Si la décharge est excessive, la batterie peut être endommagée.

Si le véhicule est stationné pendant une longue durée, pendant l'entreposage par exemple, recharger la batterie régulièrement afin de maintenir des niveaux de charge suffisants. Recharger la batterie haute tension au moins une fois tous les trois mois.

Une chaleur excessive peut également endommager la batterie. Lors de journées chaudes et ensoleillées, éviter de garer le véhicule directement sous le soleil.

Si la batterie haute tension est complètement déchargée ou endommagée et que, de fait, le système d'alimentation ne démarre pas, consulter un concessionnaire.

## Température

Lors de l'entreposage du véhicule, veiller à ne pas l'exposer à des températures extrêmement basses :

Si la température de la batterie haute tension chute à  $-30^{\circ}\text{C}$  ou moins, le système électrique ne démarrera pas. Attendre que la batterie haute tension se réchauffe ou déplacer le véhicule à un endroit plus chaud. A noter que l'utilisation du système de chauffage de la batterie n'aide en rien dans ce cas.

## Entretien, réparation, et mise au rebut

Toujours consulter un concessionnaire concernant l'entretien, la réparation et la mise au rebut. Les batteries haute tension qui ont été déposées des véhicules mis au rebut sont collectées par l'intermédiaire d'un concessionnaire. Ne jamais mettre soi-même ces batteries au rebut.

## En cas d'accident

- Faire attention au risque d'électrocution.
  - ▶ Si un grave accident a endommagé le système haute tension du véhicule, les composants ou les câbles haute tension exposés font courir un risque de choc électrique. Si cela se produit, ne pas toucher les composants du système haute tension ni les câbles orange.
- Éviter tout contact avec l'électrolyte de la batterie haute tension.
  - ▶ La batterie haute tension contient un électrolyte inflammable susceptible de fuir en cas d'accident grave. Éviter tout contact cutané ou oculaire avec l'électrolyte car il est corrosif. En cas de contact avec de l'électrolyte par inadvertance, rincer abondamment vos yeux et votre peau pendant au moins cinq minutes et consulter un médecin sans attendre.
- En cas d'incendie d'origine électrique, utiliser un extincteur.
  - ▶ Le fait d'essayer d'éteindre un incendie d'origine électrique avec une petite quantité d'eau, par exemple à l'aide d'un tuyau d'arrosage, peut s'avérer dangereux.
- A chaque fois que le véhicule est endommagé lors d'un accident, le faire réparer par un concessionnaire.

## Système d'arrêt d'urgence du système haute tension

Le système d'arrêt d'urgence peut s'activer lorsque le véhicule subit un impact ou une collision. Lorsque ce système s'active, le système haute tension se coupe automatiquement et le véhicule s'immobilise.

Pour rétablir le fonctionnement normal du système haute tension, consulter un concessionnaire.

### AVERTISSEMENT

Les pièces et/ou les câbles (orange) haute tension qui les relient peuvent être exposés à la suite d'une collision. Rester à l'écart de ces pièces, car elles présentent un risque d'électrocution.

En cas de fuites de liquide de la batterie haute tension, veiller à ne pas toucher le liquide. Il peut être nocif pour les yeux et la peau. S'il entre en contact avec les yeux et la peau, rincer la zone concernée avec de l'eau claire immédiatement pendant quelques minutes et consulter immédiatement un médecin.

# Energie régénérative et freinage régénératif

Pendant une décélération ou en descente, le moteur électrique agit comme un générateur qui récupère une partie de l'énergie électrique qui a été utilisée pour faire accélérer le véhicule.

Dans les situations suivantes, le véhicule génère de l'électricité pendant la décélération.

- La pédale d'accélérateur est relâchée avec le levier de vitesse en position **D**.
- La pédale de frein est enfoncée avec le levier de vitesse en position **D**.
  - ▶ Lorsque la batterie haute tension est complètement chargée ou sa température est trop froide/chaude, ou si un ou plusieurs autres facteurs affectent l'état de la batterie, il est possible que le système de freinage à récupération ne s'active pas.
- Le sélecteur de décélération est utilisé avec le levier de vitesse en position **D**.
  - ▶ Il est possible de contrôler le taux de décélération à l'aide du sélecteur de décélération.

# Sécurité de conduite P.39

## Airbags P.59

- Ce véhicule est muni d'airbags destinés à protéger le conducteur et les passagers lors d'une collision modérée à grave.

## Sécurité des enfants P.74

- Tous les enfants jusqu'à l'âge de 12 ans doivent être assis à l'arrière.
- Les enfants de petite taille doivent être maintenus dans un dispositif de retenue pour enfant face à la route.
- Les bébés doivent être correctement maintenus dans un dispositif de retenue pour enfant dos à la route attaché sur un siège arrière.

## Ceintures de sécurité P.45

- Boucler sa ceinture de sécurité et s'asseoir bien droit, bien adossé au dossier.
- Vérifier que les passagers ont attaché correctement leur ceinture de sécurité.



Attacher votre ceinture de sécurité sous-abdominale le plus bas possible.

## Liste de contrôle avant la conduite P.44

- Avant de prendre la route, vérifier que les sièges avant, les appuie-têtes, le volant et les rétroviseurs ont été correctement réglés.



# Tableau de bord [P.103](#)

## Témoins [P.104](#) / Jauges [P.137](#) / Interface d'information du conducteur [P.139](#)

Indicateur de position de rapport/  
Témoin du système de transmission

[P.109](#)

Témoin du sélecteur de décélération [P.110](#)

Système de reconnaissance des panneaux de signalisation [P.138](#)

Compteur de vitesse [P.137](#)

Plage [P.137](#)

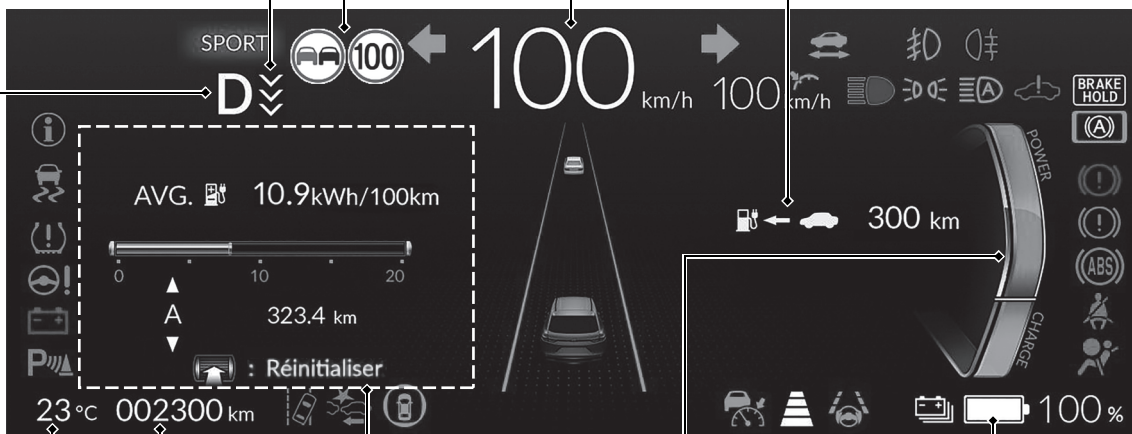

Odomètre [P.137](#)

Jauge POWER/CHARGE [P.137](#)

Interface d'information du conducteur [P.139](#)

Jauge de niveau de charge de la batterie  
haute tension [P.137](#)

Température extérieure [P.138](#)

# Commandes P.157

## Horloge P.273

Vous pouvez régler l'horloge et personnaliser son affichage.

## Touche POWER P.190

Appuyer sur la touche pour modifier le mode d'alimentation du véhicule.

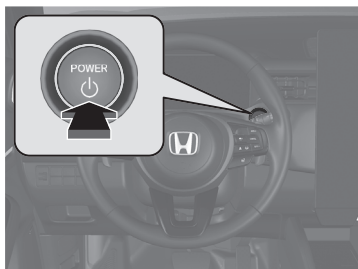

## Clignotants P.193

Levier de commande de clignotants

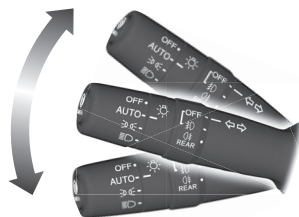

## Eclairage P.192

Commutateurs d'éclairage

Feux de route

Feux de croisement

Appel de phares



## Essuie-glaces et lave-glaces P.201

Levier de commande d'essuie-glace/lave-glace

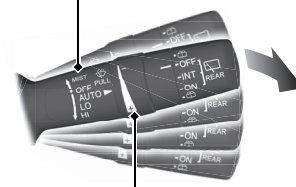

MIST  
OFF

**AUTO** : la vitesse de balayage des essuie-glaces varie automatiquement  
**LO** : balayage à petite vitesse  
**HI** : balayage à grande vitesse



Tirer vers soi pour pulvériser le liquide lave-glace.

Baguette de réglage

 : faible sensibilité  
 : haute sensibilité

Le mode **AUTO** doit toujours être mis sur **OFF** avant les situations suivantes, pour éviter d'endommager sérieusement le système d'essuie-glace :

- Nettoyage du pare-brise
- Conduite dans une station de lavage de voitures
- Absence de pluie

## Volant P.206

- Pour régler, tirer le levier de réglage vers soi, placer le volant dans la position désirée, puis verrouiller le levier.

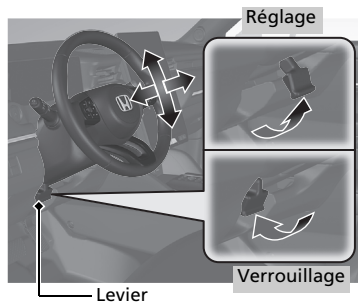

## Déverrouillage des portes avant de l'intérieur P.168

- Tirer l'une des poignées intérieures pour déverrouiller et ouvrir la porte avant.

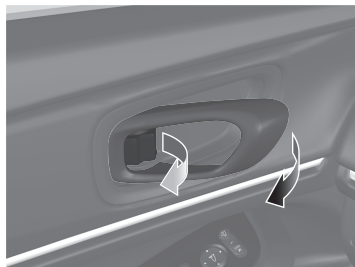

## Hayon P.171

- Appuyer sur la poignée extérieure pour déverrouiller et ouvrir le hayon lorsque vous avez sur vous la télécommande d'accès sans clé.

### Modèles avec hayon électrique

- Appuyer sur le bouton du hayon électrique sur le tableau de commande côté conducteur.
- Appuyer sur le bouton du hayon électrique sur la télécommande.

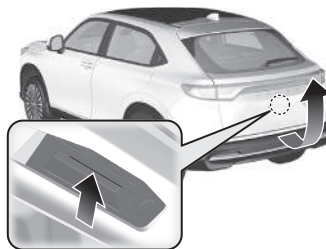

### Modèles avec hayon électrique

A l'aide de la télécommande d'accès sans clé, lever et abaisser le pied (en faisant un mouvement de coup de pied) sous le centre du pare-chocs arrière pour ouvrir ou fermer le hayon.

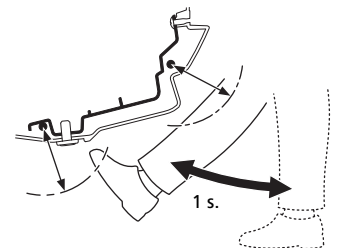

## Rétroviseurs extérieurs électriques ↔ P.208

- Lorsque le mode d'alimentation est ACTIVE, déplacer le commutateur de sélection sur L ou R.
- Pour régler le miroir du rétroviseur, appuyer sur le côté correspondant du commutateur de réglage.
- Appuyer sur le bouton du rétroviseur rabattable pour rabattre ou déployer les rétroviseurs.

Bouton de rétroviseur rabattable

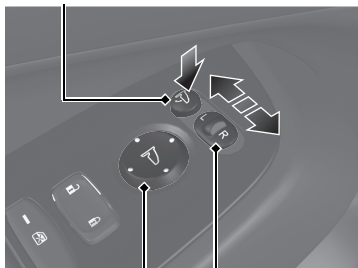

Commutateur de réglage

Commutateur de sélection

## Vitres électriques ↔ P.188

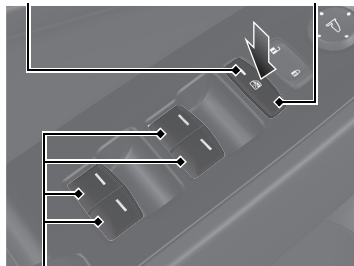

- Lorsque le mode d'alimentation est ACTIVE, ouvrir et fermer les vitres électriques.
- Si le bouton de verrouillage des vitres électriques se trouve en position désactivée, tous les passagers peuvent ouvrir et fermer leur vitre à l'aide de leur propre commutateur.
- Si le bouton de verrouillage des vitres électriques se trouve en position activée (témoin allumé), le commutateur de la vitre de chaque passager est désactivé.

Témoin    Bouton de verrouillage des vitres électriques



Commutateur de vitre

## Système de commande de la climatisation P. 240

- Sélectionner l'icône **AUTO** pour activer le système de commande de la climatisation.
- Sélectionner l'icône  pour activer et désactiver le système.
- Appuyer sur la touche  pour dégivrer le pare-brise.

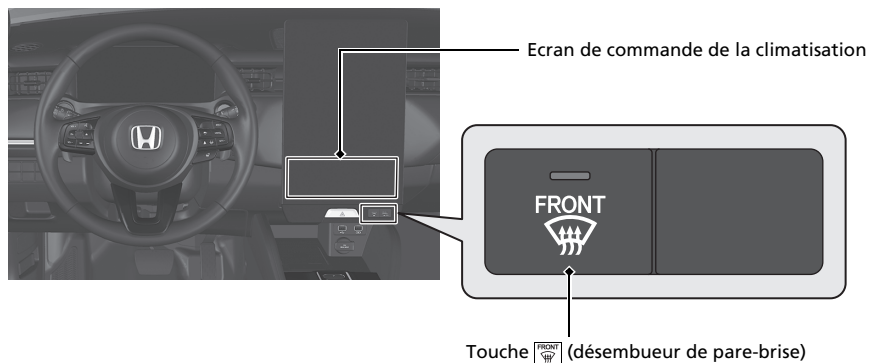

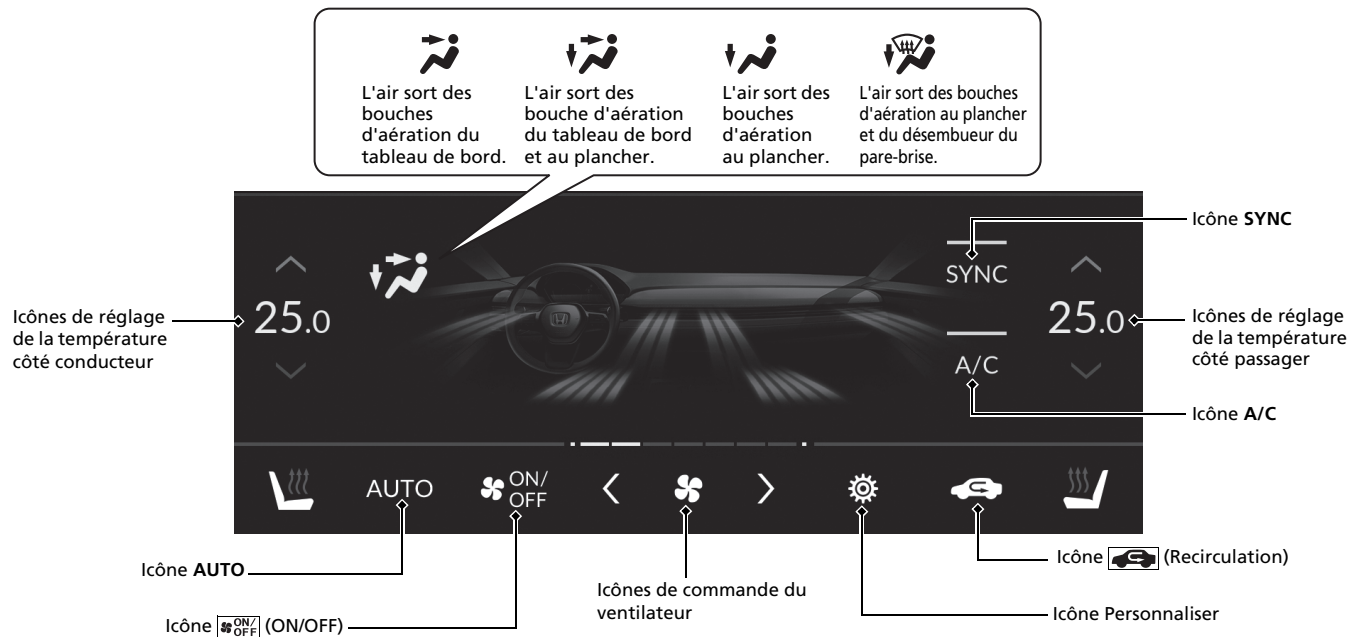

L'air sort des bouches d'aération du tableau de bord.

L'air sort des bouches d'aération du tableau de bord et au plancher.

L'air sort des bouches d'aération au plancher.

L'air sort des bouches d'aération au plancher et du désembueur du pare-brise.

Icône SYNC

Icônes de réglage de la température côté passager

Icône A/C



Icônes de réglage de la température côté conducteur

Icône (Recirculation)

Icône Personnaliser

Icônes de commande du ventilateur

Icône AUTO

Icône (ON/OFF)



# Fonctions P. 251

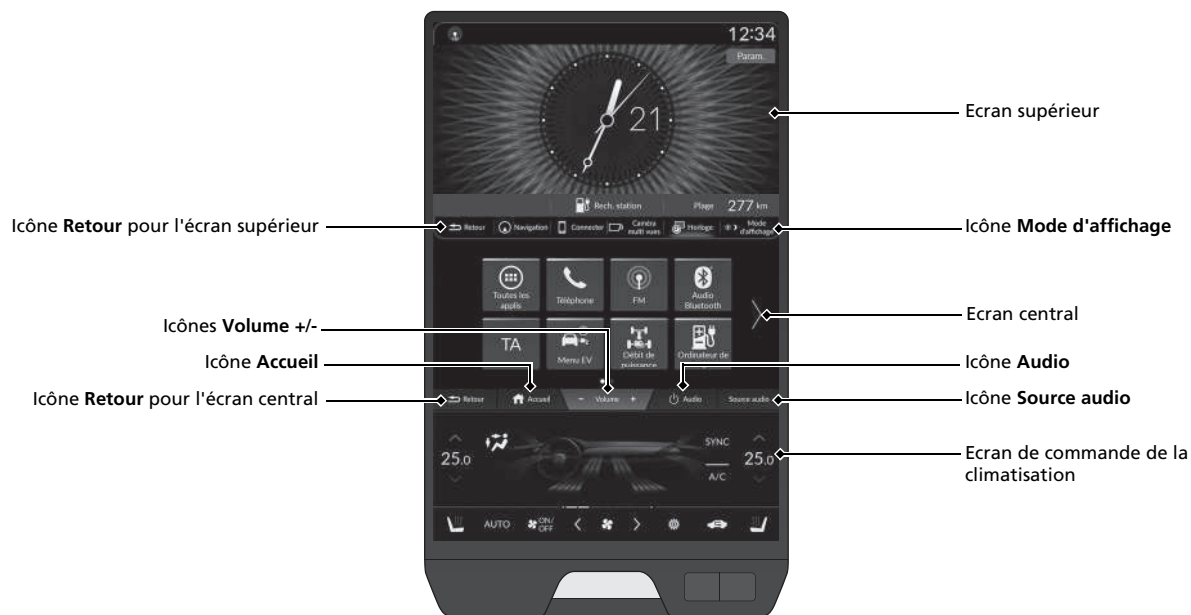

## Système audio P. 252



## Commandes audio à distance P. 258

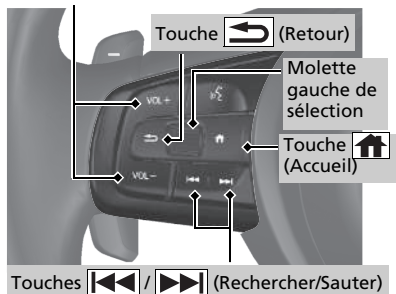





Touches VOL+ / VOL- (Volume)





- Touches VOL+ / VOL- (Volume)  
Appuyer pour augmenter/réduire le volume.
- Molette gauche de sélection  
Lors de la sélection du mode audio  
Appuyer sur la touche  (Accueil), faire défiler vers le haut ou vers le bas pour sélectionner  (Audio) sur l'interface d'information du conducteur, puis appuyer sur la molette de sélection gauche.

**Faire défiler vers le haut ou vers le bas :** pour parcourir les différents modes audio, faire défiler vers le haut ou vers le bas, puis appuyer sur la molette gauche de sélection :  
FM/DAB/iPod/USB/Audio *Bluetooth*®/  
Applications (Apple CarPlay/Android Auto)



En fonction du périphérique connecté, les modes affichés peuvent être modifiés.



- Touches  /  (Rechercher/Sauter)  
Radio : Appuyer sur  /  pour modifier la station de radio présélectionnée.  
Appuyer longuement sur  /  pour changer de station à signal fort.

iPod, clé USB, appareil audio *Bluetooth*® ou connexion SmartPhone :

Appuyer sur  /  pour avancer jusqu'au début du morceau suivant ou pour revenir au début du morceau actuel.

Clé USB :

Maintenir enfoncé  /  pour passer à un autre dossier.

iPod : Appuyer sur et maintenir enfoncé  /  pour modifier une chanson.

En fonction du périphérique connecté, les modes affichés peuvent être modifiés.

# Conduite P. 371

## Sélecteur de rapport électronique P. 382

- Amener le levier de vitesses en position **P** et enfoncer la pédale de frein avant de démarrer le système d'alimentation.

### Changement de rapport

#### Indicateur de position du levier de vitesses

L'indicateur de position de rapport et l'indicateur de changement de vitesses indiquent le rapport actuellement sélectionné.



Indicateur de position du levier de vitesses

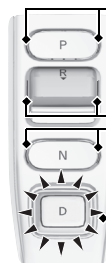
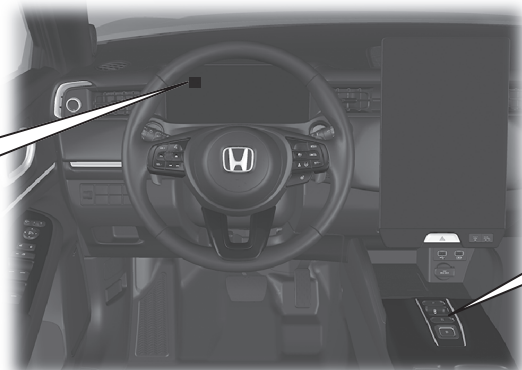

Indicateur de changement de vitesse

**P**

#### Stationnement

Appuyer sur la touche **P**.  
Utilisé lors du stationnement ou avant la mise sous tension/hors tension.

**R**

#### Marche arrière

Appuyer à nouveau sur le bouton **R**.  
Pour effectuer une marche arrière.

**N**

#### Point mort

Appuyer sur la touche **N**.  
La transmission n'est pas verrouillée.

**D**

#### Conduite

Appuyer sur la touche **D**.  
Pour la conduite normale.

**Dans un mode autre que le mode SPORT**

Le sélecteur de décélération peut être utilisé temporairement.

**Lorsque le mode SPORT est activé**

Le sélecteur de décélération peut être utilisé.

**Sélecteur de décélération** ➔ P. 388

Lorsque vous relâchez la pédale d'accélérateur, vous pouvez contrôler le taux de décélération sans retirer les mains du volant. A l'aide du sélecteur de décélération situé sur le volant, il est possible de passer successivement par trois niveaux de décélération.

Tirer sur le sélecteur **+** pendant quelques secondes lorsque vous souhaitez désactiver le sélecteur de décélération.

- **Dans un mode autre que le mode SPORT**

Si le conducteur tire le sélecteur de décélération, le taux de décélération est temporairement modifié et le niveau s'affiche sur la jauge.

- **Lorsque le mode SPORT est réglé sur MARCHÉ**

Lorsque le conducteur tire le sélecteur de décélération, le taux de décélération change et le niveau ainsi que la lettre **M** s'affichent sur la jauge.



Sélecteur de  
décélération **-**



Sélecteur de  
décélération **+**

Dans un mode autre  
que le mode **SPORT**, le  
niveau de décélération  
s'affiche.



Lorsque le mode  
**SPORT** est réglé sur  
**MARCHÉ**, le niveau  
de décélération et la  
lettre **M** s'affichent.

**Activation et désactivation du système VSA** ➔ P. 396

- Le système d'assistance à la stabilité du véhicule (VSA) permet de stabiliser le véhicule en virage et de préserver la traction à l'accélération sur des chaussées meubles ou glissantes.
- Le VSA s'active automatiquement à chaque démarrage du système d'alimentation.
- Pour désactiver partiellement ou réactiver complètement la fonction VSA, maintenir la touche  (VSA OFF) enfoncée jusqu'à ce qu'un bip retentisse.

**Système d'avertissement de perte de pression** ➔ P. 398

- Détecte un changement dans les conditions et les dimensions générales des pneus causé par une chute de pression des pneus.
- Le système d'avertissement de perte de pression s'active automatiquement à chaque activation du système d'alimentation.
- Une procédure de calibrage doit être effectuée lorsque certaines conditions surviennent.

**Activation et désactivation du système CMBS** ➔ P. 415

- Lorsqu'une collision frontale semble inévitable, le système CMBS peut réduire la vitesse du véhicule afin de minimiser la gravité de la collision.
- Le système CMBS s'active à chaque démarrage du système d'alimentation.
- Pour activer ou désactiver le CMBS, utiliser le système d'assistance de sécurité de l'interface d'information du conducteur.

# Honda Sensing P.407

Honda Sensing est un système d'assistance au conducteur qui utilise une caméra avant à vision large fixée sur le côté intérieur du pare-brise, derrière le rétroviseur.

Caméra grand angle avant

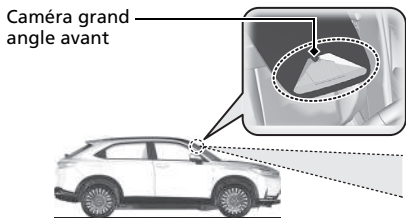

## Système de freinage automatique d'urgence (CMBS) P. 411

Le système peut vous aider lorsqu'il détermine qu'il existe un risque de collision entre votre véhicule et un véhicule (ou une moto) situé devant, approchant par l'arrière, arrivant en face ou approchant par le côté, un piéton ou une personne à vélo (en mouvement).

Le CMBS est conçu pour vous alerter lorsqu'une potentielle collision est déterminée, ainsi que pour vous aider à réduire la vitesse, à éviter les collisions et à réduire la gravité des collisions.

## Régulateur de vitesse adaptatif (ACC) avec maintien de distance de sécurité à basse vitesse P. 424

Ce système permet de maintenir une vitesse de conduite constante et un intervalle spécifique par rapport au véhicule détecté à l'avant et, si le véhicule détecté s'arrête, il ralentit et stoppe votre véhicule sans maintien du pied sur la pédale de frein ou d'accélérateur.

## Système d'assistance au maintien dans la voie de circulation (LKAS) P. 441

Ce système fournit une assistance de direction au conducteur pour l'aider à maintenir le véhicule au milieu d'une voie détectée et prévient le conducteur au moyen d'alertes tactiles, sonores et visuelles s'il détecte que le véhicule s'éloigne de sa voie.

## Assistance embouteillages P. 453

Le système d'assistance embouteillages utilise une caméra grand-angle avant montée sur la partie supérieure du pare-brise pour détecter et surveiller les lignes de délimitation des voies de circulation blanches (ou jaunes), à gauche et à droite. En fonction des signaux de la caméra grand angle avant, le système peut appliquer un couple de direction pour maintenir le véhicule au centre de la voie détectée.

## Système de maintien dans la voie P. 463

Alerte et vous fournit une assistance lorsque le système détecte un risque que le véhicule franchisse des marquages de voie détectés, s'approche du bord extérieur de la chaussée (bordé d'herbe ou de gravier) ou détecte un véhicule arrivant en sens inverse.

## Système de reconnaissance des panneaux de signalisation P. 471

Il vous rappelle les informations concernant la signalisation routière (telle que la limite de vitesse actuelle ou l'interdiction de doubler), et vous avertit si votre véhicule dépasse la limite de vitesse.

# Entretien ↔ P.561

## Sous le capot ↔ P.574

- Vérifier les liquides de refroidissement et de pare-brise. Faire l'appoint selon besoin.
- Contrôler le liquide de frein.
- Vérifier l'état de la batterie 12 V tous les mois.

- 1 Tirer la poignée de déverrouillage du capot située sous l'angle extérieur inférieur du tableau de bord, côté conducteur.

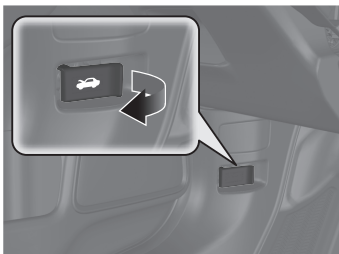

- 2 Localiser le levier de verrouillage du capot, le pousser sur le côté et soulever le capot. Relâcher le levier après avoir soulevé légèrement le capot.

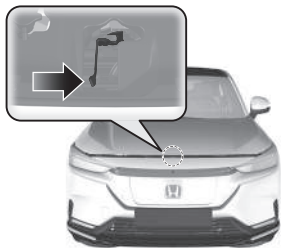

- 3 Une fois terminé, fermer le capot et s'assurer qu'il est parfaitement verrouillé.

## Balais d'essuie-glace ↔ P.593

- Remplacer les balais s'ils laissent des traînées sur le pare-brise ou deviennent bruyants.

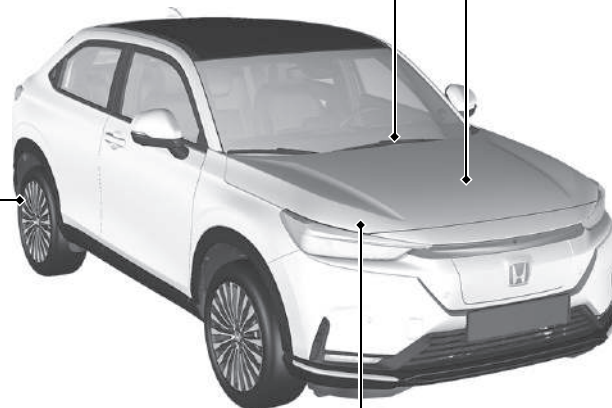

## Eclairage ↔ P.590

- Inspecter régulièrement tous les feux.

## Pneumatiques ↔ P.598

- Inspecter régulièrement les pneus et roues.
- Vérifier régulièrement la pression de gonflage.
- Poser des pneus hiver pour la conduite dans des conditions hivernales.

# Situations inattendues P.623

## Pneu crevé P.625

- Se garer dans un endroit sûr et réparer le pneu crevé à l'aide de la trousse de réparation des pneus.



## Le système d'alimentation ne démarre pas P.639

- Si la batterie 12 V est déchargée, effectuer un démarrage de secours à l'aide d'une batterie d'appoint.

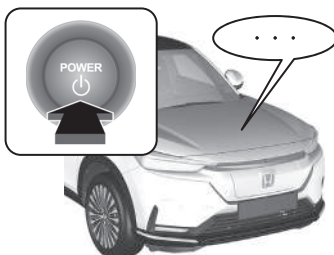

## Les témoins s'allument

 P.648

- Identifier le témoin et consulter le manuel d'utilisation.

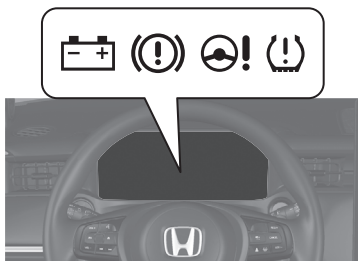

## Surchauffe P.647

- Se garer dans un endroit sûr. Laisser le mode d'alimentation sur ACTIVE et laisser le système d'alimentation refroidir.

## Remorquage d'urgence

 P.662

- Si le véhicule doit être remorqué, contacter un service de remorquage professionnel.



## Fusible grillé P.656

- Si un dispositif électrique ne fonctionne pas, vérifier si un fusible n'est pas grillé.

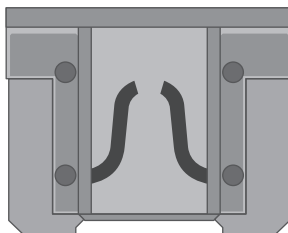

# Que faire lorsque

**Q** Le mode d'alimentation ne passe pas de **CONTACT COUPE (ANTIVOL)** à **ACCESSOIRES**. Pourquoi ?

**R**

- Il se peut que le volant soit verrouillé.
- Braquer le volant à gauche et à droite après avoir appuyé sur la touche **POWER**.



**Q** Pourquoi la pédale de frein émet-elle de légères pulsations lors du serrage des freins ?

**R** Ceci peut se produire lorsque le système antiblocage des roues s'active et cela n'indique pas la présence d'une anomalie. Maintenir une pression ferme et constante sur la pédale de frein. Ne jamais « pomper » sur la pédale de frein.

➤ **Système antiblocage des roues (ABS)** ➔ P.487

**Q** La porte arrière ne peut pas être ouverte de l'intérieur du véhicule. Pourquoi ?

**R** Vérifier si la serrure sécurité enfant est sur la position de verrouillage. Si c'est le cas, ouvrir la porte arrière à l'aide de la poignée de porte extérieure. Pour annuler cette fonction, pousser le levier vers le haut en position de déverrouillage.



**Q** Pourquoi les portes se verrouillent-elles après que je les ai déverrouillées ?

**R** Si les portes ne sont pas ouvertes au cours des 30 secondes suivantes, elles se verrouillent de nouveau automatiquement pour sécuriser le véhicule.



**Q**

Pourquoi un signal sonore se fait-il entendre à l'ouverture de la porte conducteur ?

**R**

Le signal sonore retentit lorsque :

- Le mode d'alimentation est sur ACCESSOIRES.
- Les feux extérieurs sont restés allumés.

**Q**

Pourquoi un signal sonore se fait-il entendre lors du début de la conduite ?

**R**

Le signal sonore retentit lorsque le conducteur, le passager avant et/ou un passager à l'arrière n'ont pas bouclé leur ceinture de sécurité.

**Q**

Un appui sur le commutateur de frein de stationnement électrique ne desserre pas le frein de stationnement. Pourquoi ?

**R**

Appuyer sur le commutateur de frein de stationnement électrique tout en enfonçant la pédale de frein.

**Q**

Un témoin orange représentant un pneu avec un point d'exclamation est allumé. De quoi s'agit-il ?

**R**

Le système d'avertissement de perte de pression a besoin d'un examen. Si un pneu a été récemment gonflé ou changé, réétalonner le système.

☒ Système d'avertissement de perte de pression ➔ P. 398

**Q**

Un appui sur la pédale d'accélérateur ne desserre pas le frein de stationnement automatiquement. Pourquoi ?

**R**

- Attacher la ceinture de sécurité du conducteur.
- Vérifier si la transmission est sur **P** ou **N**. Si c'est le cas, sélectionner une autre position.



**Pourquoi le rapport passe-t-il automatiquement en position P lorsque j'ouvre la porte conducteur pour vérifier la présence des lignes d'espacement de stationnement en marche arrière ?**



- Attacher la ceinture de sécurité du conducteur.
- Fermer la porte conducteur et changer manuellement le rapport.  
↳ Lors de l'ouverture de la porte conducteur ➔ P.385



**Pourquoi se produit-il un grincement lorsque j'appuie sur la pédale de frein ?**



Il se peut que les plaquettes de frein doivent être remplacées. Faire inspecter le véhicule par un réparateur agréé.

# Sécurité de conduite

De nombreuses recommandations concernant la sécurité sont fournies tout au long de ce chapitre et dans l'ensemble du manuel.

## Sécurité au volant

Mesures importantes concernant la sécurité .....	40
Equipements de sécurité du véhicule .....	43
Liste de contrôle de sécurité .....	44

## Ceintures de sécurité

Informations générales sur les ceintures de sécurité .....	45
Bouclage d'une ceinture de sécurité .....	51
Inspection des ceintures de sécurité .....	57
Points d'ancrage .....	58

## Airbags

Composants des airbags .....	59
------------------------------	----

Types d'airbags .....	61
Airbags avant (SRS) .....	61
Airbags latéraux .....	67
Airbags latéraux rideaux .....	69
Témoins du système d'airbag .....	71
Entretien des airbags .....	73

## Sécurité des enfants

Protection des passagers enfants .....	74
Sécurité des bébés et des petits enfants ...	77
Sécurité des enfants de grande taille .....	98

## Étiquettes de sécurité

Emplacements des étiquettes .....	101
-----------------------------------	-----

Les pages suivantes décrivent dans le détail les équipements de sécurité du véhicule et la manière de les utiliser correctement. Les mesures de sécurité ci-dessous comptent parmi les plus importantes.

## Mesures importantes concernant la sécurité

### ■ Toujours porter sa ceinture de sécurité

La ceinture de sécurité assure la meilleure protection dans tous les types de collisions. Les airbags sont conçus pour compléter l'action des ceintures de sécurité, et non pour s'y substituer. Aussi, même si le véhicule est équipé d'airbags, le conducteur et les passagers doivent toujours attacher leur ceinture de sécurité et la porter convenablement.

### ■ Attacher tous les enfants

Jusqu'à 12 ans révolus, les enfants doivent être assis et correctement retenus sur un siège arrière du véhicule, et non à l'avant. Les bébés et les petits enfants doivent être correctement maintenus dans un dispositif de retenue pour enfant. Les enfants de plus grande taille doivent être assis sur un siège rehausseur et retenus au moyen d'une ceinture de sécurité ventrale/thoracique, et ce, jusqu'à ce qu'ils puissent utiliser correctement la ceinture sans siège rehausseur.

### ■ Être conscient des dangers des airbags

Les airbags peuvent sauver une vie, mais ils peuvent également causer des blessures graves, voire mortelles, aux occupants trop rapprochés ou incorrectement retenus. Les bébés, les jeunes enfants et les adultes de petite taille sont les plus exposés. Veiller à observer l'ensemble des consignes et des avertissements fournis dans le présent manuel.

### ☒ Mesures importantes concernant la sécurité

L'utilisation pendant la conduite d'un téléphone portable autre que de type mains libres est interdite dans certains pays.

**■ Ne pas conduire après avoir bu**

Ne jamais prendre le volant après avoir consommé de l'alcool. Un seul verre peut affecter la capacité du conducteur à gérer les imprévus de la route et les réflexes se dégradent proportionnellement au nombre de verres consommés. Ne pas conduire après avoir bu et ne pas laisser des amis conduire lorsqu'ils ont bu.

**■ Prêter une attention particulière à la sécurité de conduite**

En téléphonant avec un mobile ou en se livrant à d'autres activités qui détournent l'attention de la route, des autres véhicules et des piétons, le conducteur s'expose à un accident. Garder à l'esprit que la situation de conduite peut changer rapidement ; le conducteur seul décide s'il peut détourner une partie de son attention de la conduite.

**■ Maîtriser sa vitesse**

La plupart des blessures et des décès de la route sont dus à une vitesse excessive. En général, plus la vitesse est élevée, plus les risques sont importants ; une vitesse réduite n'exclut néanmoins pas les blessures graves. Ne jamais rouler plus vite que ne le permettent les conditions de la route ce, quelle que soit la limite de vitesse indiquée.

**■ Maintenir son véhicule en bon état**

Une crevaison ou une panne mécanique peut s'avérer très dangereuse. Afin de limiter la possibilité de tels problèmes, vérifier fréquemment la pression de gonflage et l'état des pneus, et effectuer toutes les opérations d'entretien périodiques prévues.

### ■ Ne pas laisser d'enfants sans surveillance dans le véhicule

Les enfants, animaux et personnes en situation d'assistance laissés sans surveillance dans le véhicule peuvent être blessés s'ils actionnent une ou plusieurs commandes du véhicule. Ils peuvent également entraîner le déplacement du véhicule, ce qui peut se traduire par une collision dans laquelle ils et/ou d'autres personnes peuvent être blessés, voire tués. En outre, en fonction de la température ambiante, la température de l'habitacle peut atteindre des niveaux extrêmes, ce qui peut entraîner des blessures, voire la mort. Même si le système de commande de la climatisation est activé, ne jamais les laisser dans le véhicule sans surveillance, car la climatisation peut se couper à tout moment.

### ■ Manipuler avec précaution les composants haute tension

Se familiariser avec les instructions de chargement et les avertissements fournis dans ce manuel. Si un chargeur de public est utilisé, respecter également les instructions du fabricant de la station de charge.

## Equipements de sécurité du véhicule

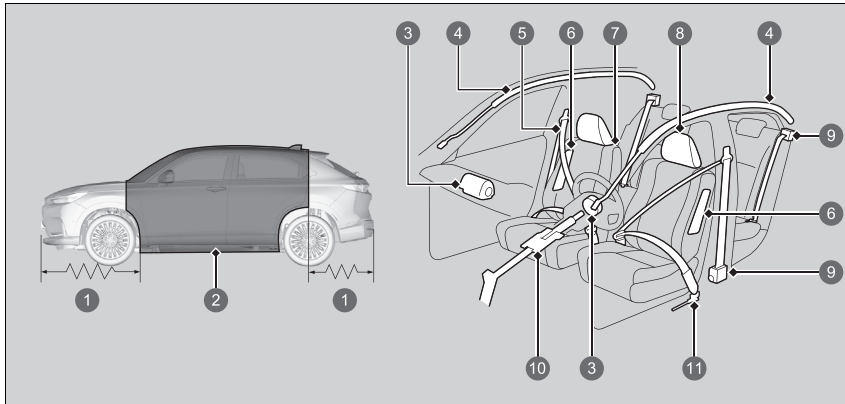

- ❶ Zones d'absorption des chocs
- ❷ Cage de sécurité
- ❸ Airbags avant
- ❹ Airbags latéraux rideaux
- ❺ Ceintures de sécurité
- ❻ Airbags latéraux
- ❼ Sièges et dossiers
- ❽ Appuie-têtes
- ❾ Prétensionneurs de ceintures de sécurité
- ❿ Colonne de direction télescopique
- ⓫ Prétensionneur de ceinture de sécurité sous-abdominale

La liste de contrôle suivante donne des indications sur la manière de favoriser activement sa protection et celle de ses passagers.

### ► Equipements de sécurité du véhicule

Ce véhicule comporte de nombreux équipements qui, combinés, sont prévus pour protéger le conducteur et ses passagers en cas de collision.

Certains équipements ne requièrent aucune intervention du conducteur. C'est le cas de la robuste ossature en acier qui forme une cage de sécurité autour de l'habitacle, des zones d'absorption de choc avant et arrière, de la colonne de direction télescopique et des tendeurs qui tendent les ceintures de sécurité avant et arrière extérieures en cas d'impact.

Pour bénéficier pleinement de ces équipements de sécurité, le conducteur et les passagers doivent néanmoins conserver une posture assise correcte et toujours boucler leur ceinture de sécurité. Certains équipements de sécurité peuvent aggraver les blessures s'ils ne sont pas correctement utilisés.

## Liste de contrôle de sécurité

Pour votre propre sécurité et celle de vos passagers, veiller à vérifier systématiquement les points suivants avant de prendre la route. Vérifier si le câble de charge est branché sur le véhicule et le débrancher si c'est le cas. Le véhicule ne fonctionne pas avec le câble branché.

- Régler le siège du conducteur dans une position convenable pour la conduite. Veiller à ce que les sièges avant soient reculés au maximum tout en conservant une bonne maîtrise du véhicule. Une assise trop rapprochée d'un airbag avant risque de causer des blessures graves, voire mortelles, en cas d'impact.
  - **Sièges** P. 210
- Régler correctement la position des appuie-têtes. Pour une utilisation optimale des appuie-têtes, le centre de la tête de l'occupant doit reposer au centre de l'appuie-tête. Les personnes de très grande taille doivent régler leur appuie-tête en position haute maximum.
  - **Réglage de la position des appuie-têtes avant** P. 217
- Toujours boucler et porter convenablement sa ceinture de sécurité. S'assurer également que l'ensemble des passagers est correctement attaché.
  - **Bouclage d'une ceinture de sécurité** P. 51
- Pour la protection des enfants, utiliser des ceintures de sécurité ou des dispositifs de retenue pour enfant adaptés à l'âge, à la taille et au poids de l'enfant.
  - **Sécurité des enfants** P. 74

### ► Liste de contrôle de sécurité

Si le message d'ouverture de porte et/ou de hayon apparaît sur l'interface d'information du conducteur, une porte et/ou le hayon ne sont pas complètement fermés. Fermer toutes les portes et le hayon fermement jusqu'à ce que le message disparaisse.

➤ **Messages d'avertissement et d'information de l'interface d'information du conducteur** P. 124

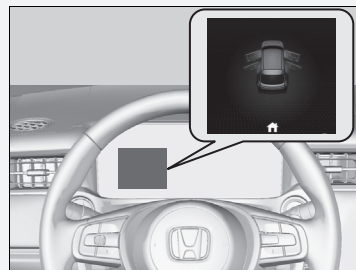



## Informations générales sur les ceintures de sécurité

La ceinture de sécurité est le moyen le plus efficace de protection des passagers car elle les maintient en place dans le véhicule ce qui leur permet de profiter des nombreux autres équipements de sécurité intégrés. Elle permet également d'éviter que les occupants ne soient projetés contre les parois de l'habitacle ou contre d'autres passagers, ou qu'ils ne soient éjectés hors du véhicule. Lorsqu'elles sont portées correctement, les ceintures de sécurité permettent en outre de maintenir le conducteur et les passagers dans une position optimale afin d'être protégés parfaitement par les airbags en cas d'impact.

Par ailleurs, les ceintures de sécurité assurent une protection dans presque tous les types de collisions, notamment :

- impacts frontaux
- impacts latéraux
- impacts arrière
- retournements

### Informations générales sur les ceintures de sécurité

#### **ATTENTION**

**Le port inadéquat d'une ceinture de sécurité augmente les risques de blessures graves ou mortelles en cas d'impact, même si le véhicule est équipé d'airbags.**

**Veiller à boucler et à porter convenablement la ceinture de sécurité, et à ce que les passagers en fassent de même.**

**ATTENTION** : les ceintures de sécurité sont conçues pour reposer sur le squelette du corps, et doivent être portées bas sur le devant du bassin ou le bassin, la poitrine et les épaules, selon le cas ; il faut éviter de porter la sangle abdominale sur le ventre.

**ATTENTION** : les ceintures de sécurité doivent être plaquées contre le corps aussi fermement que possible, tout en restant d'un port confortable, pour qu'elles offrent le niveau de protection pour lequel elles ont été conçues. Une ceinture de sécurité mal tendue offre une protection nettement réduite à l'occupant concerné.

**ATTENTION** : les ceintures de sécurité ne doivent pas être portées avec les sangles vrillées.

**ATTENTION** : chaque ceinture ne doit être portée que par un seul occupant ; il est dangereux de passer la ceinture devant un enfant assis sur les genoux d'un occupant.

### ■ Ceinture de sécurité ventrale/thoracique

Chacune des cinq positions d'assise est dotée d'une ceinture de sécurité ventrale/thoracique avec enrouleur à blocage par inertie. Pendant la conduite normale, l'enrouleur vous offre une liberté de mouvement sur le siège tout en maintenant la ceinture tendue. En cas de collision ou de freinage brusque, l'enrouleur bloque la ceinture de manière à retenir le corps de l'occupant.

La ceinture de sécurité doit être correctement attachée lorsqu'un dispositif de retenue pour enfant face à la route est utilisé.

➤ **Sécurité des enfants** P. 74

### ⓘ Informations générales sur les ceintures de sécurité

Si la ceinture de sécurité est tirée trop rapidement, elle se verrouille en place. Dans ce cas, rétracter légèrement la ceinture, puis tirer lentement sur celle-ci.

Naturellement, les ceintures de sécurité ne peuvent pas protéger complètement dans tous les accidents. Mais dans la plupart des cas, elles réduisent les risques de blessures graves.

Dans la majorité des pays, il est nécessaire de porter les ceintures de sécurité. Prendre le temps de se familiariser avec les exigences légales des pays dans lesquels le véhicule sera utilisé.

### ■ Comment bien utiliser les ceintures de sécurité

Respecter les instructions ci-dessous pour une bonne utilisation des ceintures :

- Les occupants doivent être assis bien droits, bien adossés à leur siège et rester dans cette position pendant toute la durée du déplacement. Les passagers qui ne se tiennent pas droits ou qui se penchent vers l'avant ou le côté compromettent l'efficacité des ceintures et risquent d'être plus grièvement blessés en cas de collision.
- Ne jamais faire passer la partie thoracique d'une ceinture de sécurité ventrale/thoracique sous le bras ou derrière le dos. Cela peut entraîner des blessures très graves lors d'une collision.
- Deux personnes ne doivent jamais utiliser une même ceinture de sécurité. Elles risqueraient d'être très grièvement blessées en cas d'accident.
- Ne pas placer d'accessoires sur les ceintures de sécurité. Des dispositifs destinés à améliorer le confort de l'occupant ou à repositionner la sangle thoracique d'une ceinture de sécurité peuvent réduire la capacité de protection de la ceinture et augmenter les risques de blessures graves en cas d'accident.

## ■ Rappel de ceinture de sécurité

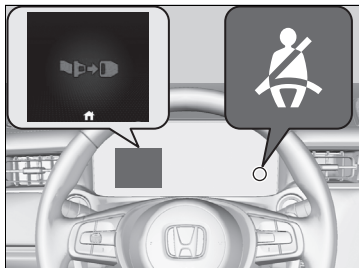

### ■ Sièges avant

Le système de ceintures de sécurité intègre un témoin sur le tableau de bord pour rappeler au conducteur et/ou au passager avant de boucler leur ceinture de sécurité.

Si le mode d'alimentation est sur ACTIVE alors qu'une ceinture de sécurité n'est pas attachée, le témoin s'allume. Si le conducteur ou le passager avant ne boucle pas sa ceinture, le témoin reste allumé.

Le signal sonore retentit périodiquement et le témoin clignote pendant la conduite jusqu'à ce que la ceinture de sécurité soit bouclée.

## ▣ Rappel de ceinture de sécurité

Le témoin s'allume également si le passager avant ne boucle pas sa ceinture de sécurité au cours des six secondes suivant l'activation du mode d'alimentation.

Si personne n'occupe le siège du passager avant, le témoin ne s'allume pas et le signal sonore ne retentit pas.

Si le témoin s'allume ou si un signal sonore retentit alors que personne n'est assis dans le siège passager avant. Vérifier si :

- Il n'y a aucun poids sur le siège du passager avant.
- La ceinture de sécurité du conducteur est attachée.

Si le témoin ne s'allume pas lorsque le passager est assis et n'est pas attaché, il est possible que quelque chose perturbe le capteur de détection d'occupation. Vérifier si :

- Un coussin est posé sur le siège.
- Le passager avant n'est pas assis correctement.

S'il ne s'agit d'aucune de ces conditions, faire vérifier le véhicule par un concessionnaire.

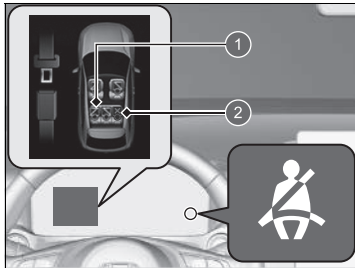

- 1 Attachée
- 2 Détachée

### ■ Sièges arrière

Votre véhicule surveille l'utilisation des ceintures de sécurité arrière. L'interface d'information du conducteur indique si l'une des ceintures des sièges arrière n'est pas bouclée.

L'affichage apparaît lorsque :

- Les ceintures de sécurité des passagers arrière ne sont pas attachées lorsque le mode d'alimentation est ACTIVE.
- Un passager arrière a attaché ou détaché sa ceinture de sécurité.

Le témoin de rappel de ceinture de sécurité clignote et le signal sonore retentit si un passager arrière détache sa ceinture de sécurité pendant la conduite.

## ■ Prétensionneurs automatiques de ceinture de sécurité

Les sièges avant et les sièges arrière extérieurs sont équipés de prétensionneurs automatiques de ceinture de sécurité en vue de renforcer la sécurité.

Les prétensionneurs tendent automatiquement les ceintures de sécurité des sièges avant et des sièges arrière extérieurs en cas de collision frontale modérée à grave, parfois même lorsque l'impact n'est pas assez violent pour déclencher le déploiement des airbags avant.

Siège conducteur

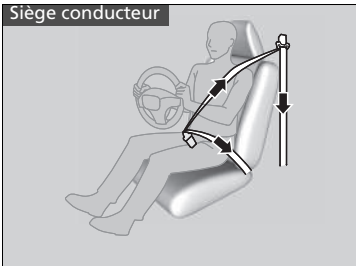

Siège passager avant et sièges arrière extérieurs

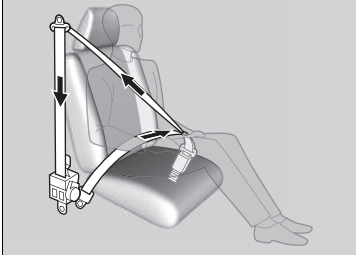

## ►► Prétensionneurs automatiques de ceinture de sécurité

Les prétensionneurs automatiques de ceinture de sécurité ne peuvent servir qu'à une seule occasion.

Si un prétensionneur est activé, le témoin SRS s'allume.

Demander à un réparateur agréé de remplacer le prétensionneur et d'effectuer une inspection complète du système de ceinture de sécurité, car la protection risque d'être insuffisante en cas d'impact ultérieur.

Lors d'un impact latéral modéré à sévère, les prétensionneurs s'activent également des deux côtés du véhicule.

## Bouclage d'une ceinture de sécurité

Une fois le siège avant réglé à la position requise, et après s'être assis bien droit et bien calé contre le siège (voir les illustrations pour adopter la bonne posture au volant) :

➤ **Sièges** P. 210

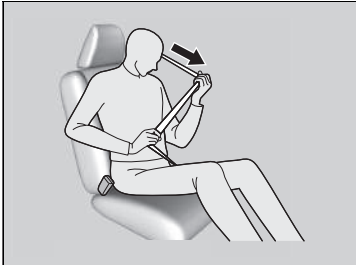

1. Dérouler doucement la ceinture de sécurité.

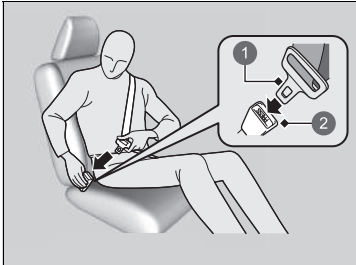

2. Introduire la languette de verrouillage dans la boucle, puis tirer légèrement sur la ceinture pour s'assurer qu'elle est correctement verrouillée.

► S'assurer que la ceinture n'est pas vrillée ou coincée quelque part.

① Languette de verrouillage

② Fermeur

### ⊗ Bouclage d'une ceinture de sécurité

Personne ne doit jamais s'asseoir sur un siège dont la ceinture de sécurité est inopérante ou semble défectueuse. L'utilisation d'une ceinture de sécurité qui ne fonctionne pas correctement risque de ne pas protéger l'occupant en cas d'impact. Faire contrôler aussitôt que possible la ceinture par un réparateur agréé.

Ne jamais introduire de corps étrangers dans la boucle ou le mécanisme d'enrouleur.

Si la ceinture de sécurité est bloquée en position complètement rétractée, tirer sur la ceinture de sécurité thoracique d'un coup ferme, puis la repousser vers l'intérieur. Ensuite, la tirer doucement hors de l'enrouleur et l'attacher. S'il est impossible de libérer la ceinture de sécurité de la position complètement rétractée, ne laisser personne s'asseoir sur le siège, et amener le véhicule chez un concessionnaire pour le faire réparer.

➤ **Informations générales sur les ceintures de sécurité** P. 45

➤ **Inspection des ceintures de sécurité** P. 57



3. Faire passer la sangle sous-abdominale de la ceinture aussi bas que possible sur les hanches (voir illustration), puis tirer la sangle thoracique pour tendre la sangle sous-abdominale. Ceci fera supporter le choc aux os robustes du bassin et réduira ainsi les risques de lésions internes en cas de collision.
4. Si nécessaire, tirer à nouveau la sangle vers le haut pour la tendre, puis s'assurer qu'elle passe au milieu de la poitrine et par-dessus l'épaule. Ceci répartit les forces de l'impact sur les os les plus solides du buste en cas de collision.

►► Bouclage d'une ceinture de sécurité

**⚠ ATTENTION**

**Un positionnement incorrect des ceintures de sécurité fait courir un risque de blessures graves ou mortelles en cas d'accident.**

**S'assurer que toutes les ceintures de sécurité sont correctement positionnées avant de prendre la route.**

Pour déverrouiller la ceinture, appuyer sur le bouton rouge **PRESS**, puis guider la sangle à la main jusqu'à enroulement complet.

En quittant le véhicule, s'assurer que la ceinture est rangée correctement afin qu'elle ne soit pas pincée à la fermeture de la porte.



## ■ Réglage de l'ancrage supérieur

Les sièges avant sont munis d'ancrages supérieurs réglables adaptables aux passagers de grande ou de petite taille.



1. Soulever ou abaisser l'ancrage tout en tirant l'ancrage supérieur vers l'extérieur.
2. Régler l'ancrage supérieur de manière à ce que la sangle passe au milieu de la poitrine et par-dessus l'épaule.

## ▣ Réglage de l'ancrage supérieur

Après chaque réglage, vérifier que l'ancrage supérieur est verrouillé en place.

La hauteur de l'ancrage supérieur présente quatre paliers de réglage. Si la ceinture de sécurité passe sur le cou, abaisser la hauteur de l'ancrage par paliers successifs.

## ■ Ceinture de sécurité avec ancrage amovible

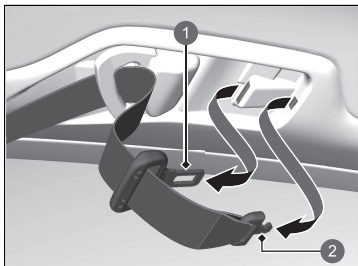

- ① Languette de verrouillage
- ② Petite languette de verrouillage

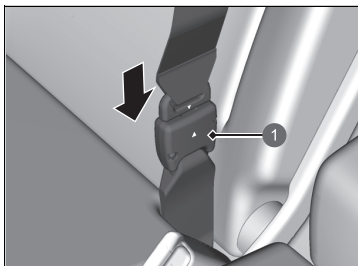

- ① Fermoir de l'ancrage

1. Retirer la petite languette de verrouillage et la languette de verrouillage de la ceinture de sécurité des fentes de fixation situées dans le pavillon.

2. Aligner les repères triangulaires de la petite languette de verrouillage et du fermoir de l'ancrage. S'assurer que la ceinture n'est pas vrillée. Fixer la ceinture au fermoir de l'ancrage.

## ☒ Ceinture de sécurité avec ancrage amovible

### ⚠ ATTENTION

Utiliser la ceinture de sécurité avec l'ancrage amovible débouclé augmente les risques de blessures graves, voire mortelles, en cas de collision.

Avant d'utiliser une ceinture de sécurité, s'assurer que l'ancrage amovible est correctement bouclé.

Pour déboucler l'ancrage amovible, insérer la languette de verrouillage dans la fente du côté du fermoir de l'ancrage.

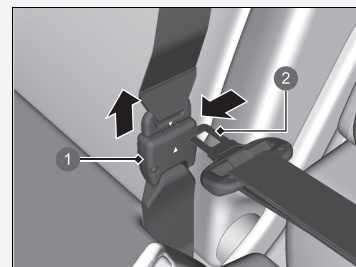

- ① Fermoir de l'ancrage
- ② Languette de verrouillage

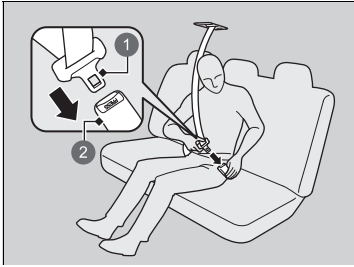

- ① Languette de verrouillage
- ② Fermoir

**3.** Engager la languette de verrouillage dans la boucle. Serrer convenablement la ceinture de sécurité de la même façon que la ceinture de sécurité ventrale/thoracique.

## ■ Conseils pour les femmes enceintes

### Considérer une solution alternative :

Lorsqu'une femme enceinte se trouve à bord du véhicule en tant que conducteur ou que passager, la meilleure manière de se protéger elle-même et son futur enfant est de toujours porter une ceinture de sécurité. Lors du positionnement de la ceinture de sécurité, placer la sangle thoracique sur la poitrine, en évitant l'abdomen, et faire passer la ceinture de sécurité sous-abdominale aussi bas que possible sur les hanches. (Voir l'illustration).



## ☒ Conseils pour les femmes enceintes

A chaque visite médicale, une femme enceinte doit demander à son médecin si elle est apte à conduire.

Pour limiter les risques de blessures d'une femme enceinte et de son futur enfant en cas de déploiement d'un airbag avant :

- Lorsqu'une femme enceinte conduit, elle doit s'asseoir bien droit et reculer son siège au maximum dans une position depuis laquelle elle peut néanmoins parfaitement accéder aux commandes.
- Lorsqu'elle se trouve à bord en tant que passager avant, elle doit reculer son siège au maximum.

## Inspection des ceintures de sécurité

Vérifier régulièrement l'état des ceintures de sécurité comme suit :

- Tirer complètement chaque sangle, et vérifier si elle n'est pas effilochée, coupée, brûlée, ou usée.
- Contrôler que les languettes de verrouillage fonctionnent en douceur et que les sangles se rétractent facilement.
  - Si une ceinture de sécurité ne se rétracte pas facilement, le nettoyage de la ceinture peut corriger le problème. N'utiliser que du détergent doux et de l'eau tiède. Ne pas utiliser d'agents de blanchiment ou solvants de nettoyage. S'assurer que la ceinture de sécurité est complètement sèche avant de la rétracter.

Une ceinture en mauvais état ou ne fonctionnant pas correctement n'offrira pas une protection adéquate et doit être remplacée dès que possible.

Toute ceinture de sécurité portée lors d'un accident risque de ne plus offrir une protection suffisante en cas d'impact ultérieur. Faire contrôler les ceintures par un réparateur agréé après toute collision.

### Inspection des ceintures de sécurité

## ⚠ ATTENTION

**Négliger de contrôler ou d'assurer l'entretien des ceintures de sécurité peut avoir pour conséquence des blessures graves, voire mortelles, si elles ne fonctionnent pas correctement au moment requis.**

**Contrôler régulièrement les ceintures de sécurité et les faire réparer le plus vite possible si nécessaire.**

**ATTENTION :** l'utilisateur ne doit entreprendre aucune modification ou n'effectuer aucun ajout qui pourrait empêcher les dispositifs de réglage de la ceinture de fonctionner pour éliminer le mou, ou empêcher la ceinture de sécurité d'être réglée pour éliminer le mou.

**ATTENTION :** il est primordial de remplacer la ceinture de sécurité complète alors qu'elle était portée dans une collision grave même si elle ne présente pas de dommage évident.

**ATTENTION :** faire attention d'éviter toute contamination de la sangle avec des produits de lustrage, huiles et autres produits chimiques, et plus particulièrement de l'électrolyte de batterie. Le nettoyage peut s'effectuer en toute sécurité en utilisant de l'eau et un détergent doux. La ceinture doit être remplacée si la sangle est élimée, contaminée ou détériorée.

## Points d'ancrage

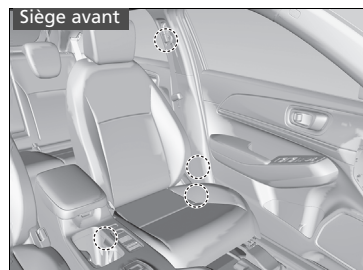

Lors du remplacement des ceintures de sécurité, utiliser les points d'ancrage représentés sur les figures.

Chaque siège avant est doté d'une ceinture de sécurité sous-abdominale/thoracique.

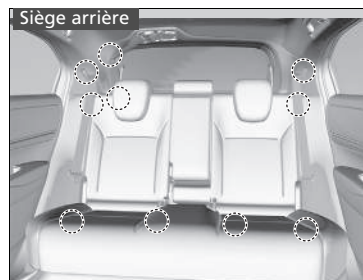

Les sièges arrière comportent trois ceintures de sécurité sous-abdominales/thoraciques.

## Composants des airbags

Les airbags frontaux, latéraux et rideaux latéraux sont déployés en fonction de l'orientation et de la gravité de l'impact. Le système d'airbags inclut :

- Deux airbags avant SRS (Supplemental Restraint System - Système de retenue supplémentaire). L'airbag du conducteur se trouve au centre du volant ; l'airbag du passager avant se trouve dans le tableau de bord. Ils portent tous deux l'indication **SRS AIRBAG**.
- Deux airbags latéraux. Un pour le conducteur et un pour le passager avant. Les airbags sont placés sur les bords externes des dossiers de sièges. Ils portent tous deux l'indication **SIDE AIRBAG**.
- Deux airbags rideaux latéraux, un pour chaque côté du véhicule. Les airbags se trouvent dans le pavillon, au-dessus des vitres latérales. Les montants avant et arrière portent la mention **SIDE CURTAIN AIRBAG**.
- Une unité de commande électronique qui, lorsque le mode d'alimentation est ACTIVE, surveille en permanence les informations sur les différents capteurs d'impact, les capteurs de ceinture de sécurité et de siège, les déclencheurs d'airbag, les prétensionneurs de ceinture de sécurité, et d'autres informations sur le véhicule. L'unité peut enregistrer ces informations au cours d'une collision.
- Prétensionneurs automatiques de ceinture de sécurité pour les sièges avant et les sièges arrière extérieurs.
- Capteurs d'impact qui détectent une collision frontale ou latérale modérée à grave.
- Un témoin du tableau de bord indique au conducteur si l'airbag avant de siège passager avant a été désactivé.
- Témoin sur le tableau de bord donnant l'alerte en cas d'anomalie potentielle du système d'airbags ou des prétensionneurs de ceinture de sécurité.
- Capteur de sécurité

## ■ Informations importantes sur les airbags

Les airbags sont des dispositifs dangereux. Pour être utiles, les coussins doivent se gonfler avec une force extrême. Toutefois, si les airbags peuvent sauver des vies, ils peuvent également causer des brûlures, hématomes, et autres blessures légères, pouvant parfois être mortelles si les occupants sont mal attachés ou mal assis.

**Que faut-il faire ?** Toujours porter convenablement sa ceinture de sécurité et être assis bien droit, aussi loin que possible du volant tout en conservant une bonne maîtrise du véhicule. Le passager avant doit reculer au maximum son siège par rapport au tableau de bord.

Se rappeler, toutefois, qu'aucun système de sécurité n'est en mesure d'éviter complètement les blessures ou les décès résultant d'un accident grave, et ce, malgré le port des ceintures de sécurité et le déploiement des airbags.

**Ne pas placer d'objets durs ou pointus entre le corps et l'airbag avant.** Le fait de porter sur soi des objets durs ou pointus, ou de conduire avec une pipe ou tout autre objet pointu dans la bouche, peut entraîner des blessures en cas de déploiement de l'airbag avant.

**Ne pas attacher ou placer d'objets sur les caches des airbags frontaux.** Des objets déposés sur les caches identifiés **SRS AIRBAG** pourraient gêner le bon fonctionnement des airbags ou être projetés dans l'habitacle et blesser un occupant en cas de déclenchement des airbags.

## ▣ Informations importantes sur les airbags

Ne jamais tenter de désactiver les airbags. Ensemble, les airbags et les ceintures de sécurité offrent la meilleure protection.

Lors de la conduite, éviter de placer les mains et les bras sur la trajectoire de l'airbag avant en les gardant sur le volant. Ne pas croiser les bras sur le cache d'airbag.



## Types d'airbags

Le véhicule est équipé de trois types d'airbags :

- **Airbags avant** : airbags situés devant les sièges conducteur et passager avant.
- **Airbags latéraux** : airbags situés dans le dossier des sièges conducteur et passager avant.
- **Airbags rideaux latéraux** : airbags situés au-dessus des vitres latérales.

Les différents types d'airbags sont détaillés ci-après.

## Airbags avant (SRS)

Les airbags SRS avant se déploient pour protéger la tête et la poitrine du conducteur et/ou du passager avant en cas de collision frontale grave ou modérée.

**SRS** (Supplemental Restraint System - Système de retenue supplémentaire) indique que les airbags sont conçus pour compléter l'action des ceintures de sécurité, et non pour s'y substituer. Les ceintures de sécurité constituent le système de retenue principal des occupants.

### ■ Emplacements des logements

Les airbags avant se trouvent au centre du volant pour le conducteur, et dans le tableau de bord pour le passager avant. Ils portent tous deux l'indication **SRS AIRBAG**.

### ☒ Types d'airbags

Les airbags sont susceptibles de se déployer dès que le mode d'alimentation est ACTIVE.

Après le déploiement d'un airbag en cas d'accident, une petite quantité de fumée est visible. Il s'agit du processus de combustion du gonfleur, elle n'est pas nocive. Les personnes souffrant de problèmes respiratoires peuvent rencontrer un inconfort temporaire. Dans un tel cas, sortir du véhicule dès que les conditions de sécurité le permettent.

## ■ Fonctionnement

Les airbags avant sont conçus pour se déployer en cas de collision frontale modérée à sévère. Lors d'une décélération soudaine du véhicule, les capteurs transmettent des informations au module de commande qui commande le déploiement d'un ou des deux airbags avant.

On entend par collision frontale une collision de face ou légèrement de côté entre deux véhicules, ou la collision d'un véhicule avec un objet stationnaire, par exemple un mur en béton.

## ■ Comment fonctionnent les airbags avant

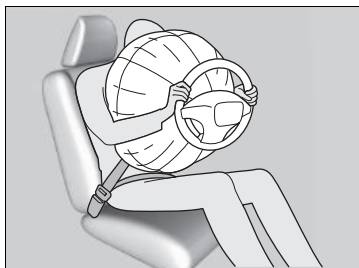

Alors que la ceinture de sécurité permet de maintenir le torse, les airbags avant offrent une protection complémentaire au niveau de la tête et de la poitrine.

Les airbags avant se dégonflent immédiatement pour ne pas entraver la visibilité du conducteur ou sa capacité de manœuvrer le volant ou d'effectuer d'autres commandes.

La durée totale de déploiement et dégonflement est d'une rapidité telle que la plupart des occupants ne se rendent compte que les airbags se sont déployés qu'en les voyant devant eux.

**■ Cas où les airbags avant ne doivent pas se déployer**

**Impacts frontaux mineurs :** les airbags avant sont conçus pour compléter les ceintures de sécurité et contribuer à épargner des vies, et non pour éviter des égratignures, ou même des fractures risquant de découler d'un impact frontal dont la gravité est inférieure à un seuil modéré.

**Impacts latéraux :** les airbags avant offrent une protection en cas de décélération soudaine entraînant la projection du conducteur ou du passager avant vers l'avant du véhicule. Les airbags latéraux et les airbags latéraux rideaux sont spécialement conçus pour limiter la gravité des blessures encourues en cas d'impact latéral modéré à grave susceptible de projeter le conducteur ou le passager avant vers le côté du véhicule.

**Impacts arrière :** les appuie-têtes et les ceintures de sécurité assurent la meilleure protection en cas d'impact arrière. Les airbags avant ne peuvent fournir aucune protection particulière et ne sont pas conçus pour se déployer en cas de collision de ce type.

**Retournements :** les ceintures de sécurité et les airbags latéraux rideaux offrent la meilleure protection possible lors d'un retournement. Les airbags avant ne pouvant fournir qu'une protection négligeable, voire nulle, ils ne sont pas conçus pour se déployer en cas de retournement.

**■ Cas où les airbags avant se déploient avec peu ou pas de dommage apparent**

Comme le système d'airbags détecte les décéléérations soudaines, un choc important au niveau du châssis ou de la suspension du véhicule pourrait entraîner le déploiement d'un ou plusieurs airbags. C'est le cas par exemple lors d'un choc contre un trottoir, sur le bord d'un trou ou sur un quelconque objet fixe placé bas, entraînant la décélération soudaine du châssis du véhicule. L'impact provenant de dessous le véhicule, le dommage peut ne pas être immédiatement apparent.

**■ Cas où les airbags avant ne se déploient pas, bien que les dommages extérieurs paraissent graves**

Etant donné que certaines pièces de carrosserie déformables absorbent l'énergie d'impact, la gravité des dommages apparents ne fait pas forcément état du bon fonctionnement des airbags. En fait, certaines collisions peuvent entraîner des dommages graves sans toutefois que les airbags se déploient, car ces derniers n'auraient pas été nécessaires ou n'auraient offert aucune protection particulière même s'ils s'étaient déployés.

## ■ Système de désactivation de l'airbag avant passager

Si un dispositif de retenue pour enfant dos à la route doit impérativement être installé sur le siège passager avant, désactiver manuellement le système d'airbag avant côté passager, à l'aide de la clé intégrée.

### ■ Commutateur ON/OFF d'airbag avant côté passager

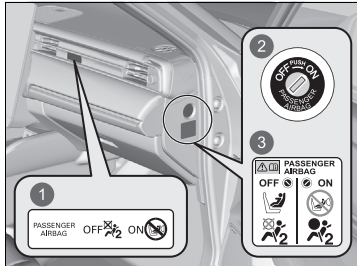

- 1 Témoin **ON/OFF** de l'airbag avant côté passager
- 2 Commutateur **ON/OFF**
- 3 Etiquette d'avertissement du système

Lorsque le commutateur **ON/OFF** de l'airbag avant côté passager est en position :

**OFF** : l'airbag avant côté passager est désactivé.

L'airbag avant côté passager ne se déploie pas lors d'une collision frontale qui provoque le déploiement de l'airbag avant côté conducteur.

Le témoin de l'airbag avant côté passager reste allumé au titre de rappel.

**ON** : l'airbag avant côté passager est activé. Le témoin de l'airbag avant côté passager s'allume et reste allumé pendant environ 60 secondes.

## ►► Système de désactivation de l'airbag avant passager

### ⚠ ATTENTION

Le système d'airbag avant côté passager doit être désactivé, si l'on ne peut éviter d'installer un dispositif de retenue pour enfant dos à la route sur le siège passager avant.

En cas de déploiement de l'airbag passager avant, celui-ci pourrait heurter le dispositif de retenue pour enfant dos à la route avec une force suffisante pour provoquer des blessures graves voire mortelles au bébé.

### ⚠ ATTENTION

Veiller à réactiver le système d'airbag avant côté passager lorsqu'aucun dispositif de retenue pour enfant dos à la route n'est installé sur le siège passager avant.

Laisser le système d'airbag avant côté passager désactivé pourrait entraîner des blessures graves, voire mortelles, lors d'une collision.

### ■ Pour désactiver le système d'airbag avant côté passager



1 Commutateur **ON/OFF** de l'airbag avant côté passager

1. Serrer le frein de stationnement et mettre le mode d'alimentation sur CONTACT COUPE.
2. Ouvrir la porte passager avant.
3. Insérer la clé intégrée dans le commutateur **ON/OFF** de l'airbag avant côté passager.
  - ▶ Le commutateur est situé sur le panneau latéral du tableau de bord côté passager.
4. Tourner la clé intégrée en position **OFF**, puis la retirer du commutateur.

### ■ Témoin de désactivation de l'airbag avant côté passager

Si le système d'airbag avant côté passager est activé, le témoin s'éteint au bout de quelques secondes lorsque vous mettez le mode d'alimentation sur ACTIVE.

Lorsque le système d'airbag avant côté passager est désactivé, le témoin reste allumé ou s'éteint momentanément, puis se rallume.

### ■ Etiquette du système de désactivation d'airbag avant côté passager

L'étiquette est située sur le panneau latéral du tableau de bord côté passager avant.

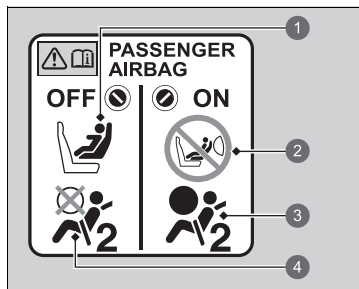

- 1 Bébé dans un dispositif de retenue pour enfant dos à la route : peut être placé à l'avant si cela est inévitable
- 2 Ne peut pas être assis à l'avant
- 3 L'airbag avant côté passager est activé
- 4 L'airbag avant côté passager est désactivé

### ►► Pour désactiver le système d'airbag avant côté passager

#### REMARQUE

- Utiliser la clé intégrée du véhicule pour actionner le commutateur **ON/OFF** de l'airbag avant côté passager. En cas d'utilisation d'une clé différente, le commutateur pourrait être endommagé, ou le système d'airbag avant côté passager pourrait ne pas fonctionner correctement.
- Ne pas fermer la porte ou appuyer trop fortement sur la clé intégrée lorsqu'elle se trouve dans le commutateur **ON/OFF** de l'airbag avant côté passager. Le commutateur ou la clé pourrait être endommagé.

Il est fortement déconseillé d'installer un dispositif de retenue pour enfant dos à la route sur le siège passager avant.

#### ► Protection des bébés P. 77

Il relève de votre responsabilité de mettre le système d'airbag avant côté passager en position **OFF** pour installer un dispositif de retenue pour enfant dos à la route sur le siège passager avant.

Lorsqu'aucun dispositif de retenue pour enfant dos à la route n'est installé sur le siège passager avant, réactiver le système d'airbag.

## Airbags latéraux

Les airbags latéraux sont prévus pour protéger le torse et le bassin du conducteur ou d'un passager avant en cas d'impact latéral modéré à grave.

### ■ Emplacements des logements

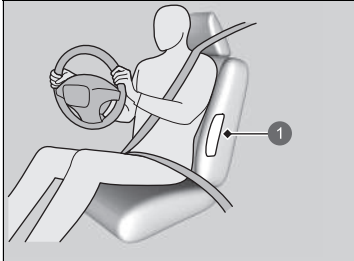

1 Emplacement de l'airbag latéral

Les airbags latéraux sont logés dans le flanc extérieur du dossier de siège conducteur ou passager avant.

Ils portent tous deux l'indication **SIDE AIRBAG**.

### ⚠ Airbags latéraux

Ne pas placer d'accessoires sur ou à proximité des airbags latéraux. Ils risquent d'entraver le bon fonctionnement des airbags, ou de blesser une personne en cas de déploiement.

## ■ Fonctionnement

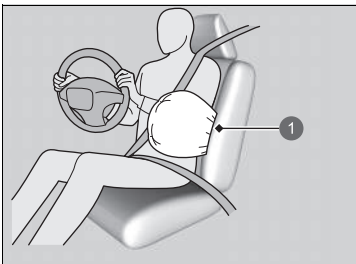

1 Airbag latéral déployé

Lorsque les capteurs détectent un impact latéral modéré à sévère, le module de commande envoie un signal pour déployer instantanément l'airbag latéral du côté où s'est produit l'impact.

### ■ Cas où un airbag latéral se déploie avec peu ou pas de dommage apparent

Comme ce système d'airbag détecte les accélérations soudaines, un choc important sur le flanc du véhicule peut entraîner le déploiement d'un airbag latéral. Il se peut que les dommages apparents soient très légers, voire inexistants. Toutefois, le choc détecté par les capteurs d'impact latéraux était suffisamment grave pour que l'airbag se déploie.

### ■ Cas où un airbag latéral ne se déploie pas, bien que les dommages extérieurs paraissent graves

Il arrive parfois qu'un airbag latéral ne se déploie pas lors d'un impact entraînant de graves dommages apparents. C'est le cas, par exemple, lorsque le point d'impact se situe tout à l'avant ou à l'arrière du véhicule, ou lorsque les pièces de carrosserie déformables du véhicule ont absorbé en grande partie l'énergie du choc. Dans ces deux situations, l'airbag latéral n'aurait pas été nécessaire ou n'aurait offert aucune protection particulière même s'il s'était déployé.

## ▣ Airbags latéraux

Ne pas couvrir ou remplacer les housses de dossiers de sièges avant sans consulter un réparateur agréé.

Le fait de couvrir ou de remplacer incorrectement les housses de dossiers de sièges pourrait empêcher les airbags latéraux de correctement se déployer lors d'une collision latérale.

Ne pas permettre au passager avant de se pencher sur le côté avec la tête sur la trajectoire de déploiement de l'airbag latéral. L'airbag latéral qui se déploie peut heurter avec force l'occupant et le blesser sérieusement.



## Airbags latéraux rideaux

Les airbags latéraux rideaux sont prévus pour protéger la tête du conducteur et des passagers assis aux places extérieures en cas d'impact latéral modéré à grave.

### ■ Emplacements des logements

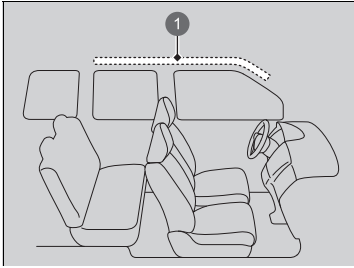

- 1 Emplacement de l'airbag latéral rideau

Les airbags rideaux latéraux sont situés dans le pavillon au-dessus des vitres latérales, de chaque côté du véhicule.

### ▣ Airbags latéraux rideaux

Les airbags rideaux latéraux offrent une protection optimale lorsque l'occupant porte convenablement sa ceinture de sécurité et est assis bien droit et bien adossé sur le siège.

Ne pas attacher d'objets sur les vitres latérales ou les montants de toit car ils pourraient gêner le bon fonctionnement des airbags rideaux latéraux.

Ne pas accrocher de porte-manteau ou d'objets durs sur le crochet à vêtements. Il y aurait un risque de blessure en cas de déploiement de l'airbag latéral rideau.

## ■ Fonctionnement

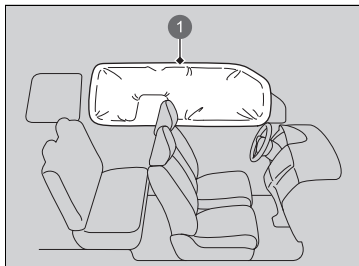

① Airbag rideau latéral déployé

L'airbag rideau latéral est conçu pour se déployer en cas d'impact latéral modéré à sévère.

### ■ Cas où les airbags rideaux latéraux se déploient lors d'une collision frontale

Un ou les deux airbags rideaux latéraux peuvent également se déployer en cas de collision frontale en diagonale modérée à sévère.

## Témoin du système d'airbag

En cas d'anomalie au niveau du système d'airbag, le témoin SRS s'allume et un message s'affiche sur l'interface d'information du conducteur.

### ■ Témoin du système de retenue supplémentaire (SRS)

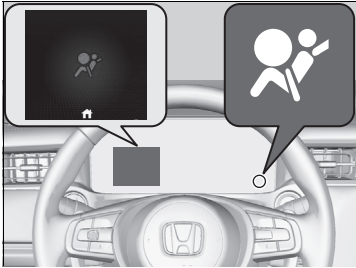

#### ■ Lorsque le mode d'alimentation est ACTIVE

Le témoin s'allume pendant quelques secondes, puis s'éteint. Cela signifie que le système fonctionne correctement.

Si le témoin s'allume à tout autre moment, ou ne s'allume pas du tout, faire contrôler le véhicule par un concessionnaire dès que possible. Si cela n'est pas fait, il se peut que les airbags et les prétensionneurs de ceinture de sécurité ne fonctionnent pas correctement au moment requis.

### ⊠ Témoin du système de retenue supplémentaire (SRS)

#### ⚠ ATTENTION

Ne pas prendre en compte les avertissements du témoin SRS peut entraîner des blessures graves, voire mortelles, en cas de mauvais fonctionnement des systèmes d'airbags ou des prétensionneurs.

En cas d'anomalie potentielle signalée par le témoin SRS, faire contrôler au plus vite le véhicule par un réparateur agréé.

#### ⚠ ATTENTION

Retirer immédiatement le dispositif de retenue pour enfant dos à la route du siège passager avant si le témoin SRS s'allume. Même si l'airbag avant côté du passager a été désactivé, ne pas ignorer le témoin des airbags.

Le système de retenue présente peut-être un défaut qui pourrait causer le déploiement de l'airbag avant côté passager et causer des blessures ou la mort.

## ■ Témoin de désactivation d'airbag avant côté passager



### ■ Lorsque le témoin de désactivation d'airbag avant passager s'allume

Le témoin est allumé lorsque l'airbag avant passager est désactivé.

Lorsqu'aucun dispositif de retenue pour enfant dos à la route n'est installé sur le siège passager avant, il est nécessaire de réactiver manuellement le système d'airbag. Le témoin doit s'éteindre.

## Entretien des airbags

Il n'est pas nécessaire et vous n'avez pas besoin d'effectuer d'entretien ou de remplacer personnellement des composants du système d'airbags. Toutefois, faire contrôler le véhicule par un réparateur agréé dans les cas suivants :

### ■ Lorsque des airbags se sont déployés

En cas de déploiement d'un airbag, le module de commande et d'autres composants connexes doivent être remplacés. De même, lorsqu'un prétensionneur automatique de ceinture de sécurité a été activé, il doit être remplacé.

### ■ Lorsque le véhicule a subi un impact modéré à sévère

Même si les airbags ne se sont pas déployés, faire contrôler ce qui suit par un réparateur agréé : les prétensionneurs de ceinture de sécurité pour les sièges avant et les sièges arrière extérieurs, et chaque ceinture de sécurité bouclée au moment de l'accident.

#### ⚠ Entretien des airbags

La dépose des composants des airbags du véhicule est interdite.

En cas de dysfonctionnement ou de coupure d'alimentation ou après le déclenchement de l'airbag/déclenchement du prétensionneur de ceinture de sécurité, faire appel à du personnel qualifié.

Il est déconseillé d'utiliser des composants récupérés du système d'airbags, y compris l'airbag, les prétensionneurs, les capteurs, et le module de commande.

## Protection des passagers enfants

Chaque année, de nombreux enfants sont blessés ou tués dans des accidents de voiture, car ils n'ont pas été attachés ou correctement retenus. Les accidents de voiture constituent la première cause de mortalité chez les enfants jusqu'à 12 ans inclus.

Lorsque des bébés et des enfants sont transportés dans un véhicule, ils doivent être correctement retenus pour réduire le nombre de blessés ou de tués.

### Protection des passagers enfants

Pare-soleil passager avant

#### **ATTENTION**



**NE JAMAIS** installer de dispositif de retenue pour enfant dos à la route sur un siège protégé par un AIRBAG ACTIF situé devant lui, sous peine de provoquer des BLESSURES GRAVES, VOIRE MORTELLES, à l'ENFANT.

#### **ATTENTION**

Les enfants qui ne sont pas maintenus ou qui le sont incorrectement risquent d'être grièvement ou mortellement blessés en cas d'accident.

Un enfant trop petit pour porter une ceinture de sécurité doit être correctement maintenu dans un dispositif de retenue pour enfant homologué. Un enfant de plus grande taille doit être correctement maintenu par une ceinture de sécurité et, si nécessaire, placé dans un siège rehausseur.

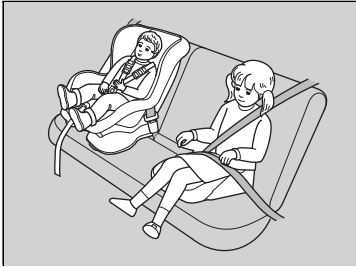

Les enfants doivent être convenablement retenus sur un siège arrière du véhicule. Ils sont mieux protégés parce que :

- Le déploiement d'un airbag frontal ou latéral pourrait blesser ou tuer un enfant assis sur le siège passager avant.
- Un enfant assis sur le siège avant est davantage susceptible de gêner le conducteur en cas de manœuvre d'urgence.
- Les statistiques indiquent que les enfants de tous âges et de toutes tailles sont mieux protégés lorsqu'ils sont maintenus sur un siège arrière.

#### ► Protection des passagers enfants

Dans de nombreux pays, la réglementation demande que tous les enfants de moins de 12 ans et ceux d'une taille inférieure à 150 cm soient assis et correctement retenus à l'arrière.

Dans de nombreux pays, il est demandé d'utiliser un dispositif de retenue pour enfant approprié et homologué pour le transport d'un enfant sur n'importe quel siège passager. Vérifier la réglementation locale en vigueur.

Nous recommandons l'utilisation d'un dispositif de retenue pour enfant conforme au règlement ONU n° 44 ou n° 129, ou aux réglementations des pays concernés.

► **Sélection d'un dispositif de retenue pour enfant** P. 80

- Ne jamais tenir un enfant sur les genoux, car il serait impossible de le protéger en cas de collision.
- Ne jamais faire passer une ceinture de sécurité sur soi-même et un enfant. En cas d'accident, la ceinture pourrait s'enfoncer profondément dans le corps de l'enfant et le blesser grièvement ou mortellement.
- Ne jamais laisser deux enfants utiliser la même ceinture de sécurité. Ils risqueraient tous deux d'être très grièvement blessés en cas d'accident.
- Tout enfant trop petit pour porter une ceinture de sécurité doit être correctement attaché par un dispositif de retenue pour enfant homologué, correctement fixé au véhicule par la ceinture de sécurité ou par le système d'ancrage du dispositif.
- Ne jamais permettre aux enfants de jouer avec les portes, les vitres ou les réglages de siège.
- Ne pas laisser un enfant seul dans le véhicule sans surveillance, en particulier par temps chaud. L'habitacle du véhicule peut rapidement atteindre des températures extrêmes et mettre sa vie en danger. L'enfant pourrait en outre activer des commandes du véhicule et le mettre en mouvement.

#### ► Protection des passagers enfants

**ATTENTION** : utiliser le bouton de verrouillage des vitres électriques pour empêcher les enfants d'ouvrir les vitres. Cette fonction empêche les enfants de jouer avec les vitres, ce qui pourrait les exposer à des dangers ou distraire le conducteur.

**🔒 Ouverture/fermeture des vitres électriques**  
P. 188

**ATTENTION** : toujours conserver la clé de contact sur soi lorsque le véhicule est laissé seul ou avec des occupants à bord.

Afin de vous rappeler le danger de l'airbag avant côté passager pour la sécurité des enfants, une étiquette d'avertissement est apposée sur le pare-soleil passager latéral.

Lire et respecter les instructions indiquées sur cette étiquette.

**🔒 Etiquettes de sécurité** P. 101



## Sécurité des bébés et des petits enfants

### ■ Protection des bébés

Un nourrisson doit être convenablement maintenu dans un dispositif de retenue pour enfant dos à la route jusqu'à ce qu'il ait atteint la limite de poids ou de taille spécifiée par le fabricant du dispositif de retenue pour enfant.



#### ■ Mise en place d'un dispositif de retenue pour enfant dos à la route

Le dispositif de retenue pour enfant doit être positionné et fixé sur l'un des sièges arrière.

- Nous vous recommandons vivement d'installer le dispositif de retenue pour enfant directement derrière le siège passager avant, d'avancer le siège passager avant autant que nécessaire, et de le laisser inoccupé.
- S'assurer qu'il n'y a aucun contact entre le dispositif de retenue pour enfant et le siège situé devant lui.

Il est aussi possible de se procurer un dispositif de retenue pour enfant dos à la route de plus petite taille.

### ☒ Protection des bébés

## ⚠ ATTENTION

Placer un dispositif de retenue pour enfant dos à la route sur le siège avant du véhicule fait courir un risque de blessures graves ou mortelles en cas de déploiement de l'airbag avant passager.

Toujours placer un dispositif de retenue pour enfant dos à la route sur un siège arrière, jamais à l'avant.

Lorsqu'un dispositif de retenue pour enfant dos à la route est correctement installé, il peut empêcher le conducteur ou un passager avant de reculer son siège au maximum ou de verrouiller son dossier de siège dans la position désirée.

#### ►► Protection des bébés

De nombreux experts recommandent l'utilisation d'un dispositif de retenue pour enfant dos à la route jusqu'à l'âge de deux ans si la taille et le poids de l'enfant sont adaptés à ce type de dispositif.

Ne jamais installer face à la route un dispositif de retenue pour enfant conçu pour être installé dos à la route.

Toujours lire attentivement le mode d'emploi du dispositif de retenue pour enfant avant sa mise en place.

S'il se déploie, l'airbag avant côté passager pourra heurter avec une force considérable le dispositif de retenue pour enfant dos à la route, ce qui peut le déloger et blesser gravement l'enfant.

S'il est absolument inévitable d'installer un dispositif de retenue pour enfant dos à la route sur le siège passager avant, le système d'airbag avant côté passager doit être désactivé manuellement.

► **Système de désactivation de l'airbag avant passager** P. 64

## ■ Protection des petits enfants

Si un enfant dépasse les limites de poids et de taille prescrites pour un dispositif de retenue pour enfant dos à la route, l'enfant doit être convenablement et fermement maintenu dans un dispositif de retenue pour enfant face à la route jusqu'à ce qu'il dépasse les limites de poids et de taille prescrites pour ce dernier.

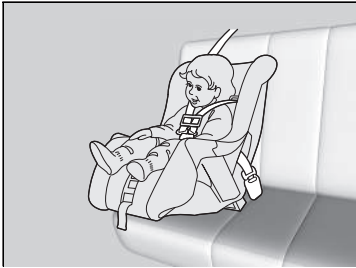

### ■ Mise en place d'un dispositif de retenue pour enfant face à la route

Il est fortement recommandé de placer un dispositif de retenue pour enfant face à la route sur l'un des sièges arrière et non à l'avant.

Placer un dispositif de retenue pour enfant face à la route sur le siège avant peut s'avérer dangereux. La place la plus sûre pour un enfant est sur l'un des sièges arrière.

## ► Protection des petits enfants

### ⚠ ATTENTION

Placer un dispositif de retenue pour enfant face à la route sur le siège avant du véhicule fait courir un risque de blessures graves ou mortelles en cas de déploiement de l'airbag avant.

S'il n'y a pas d'autre choix que de placer un dispositif de retenue pour enfant face à la route sur le siège avant, reculer au maximum le siège du véhicule et attacher convenablement l'enfant.

Se tenir informé des réglementations portant sur l'utilisation des dispositifs de retenue pour enfant dans votre zone de conduite et respecter les consignes prescrites par le fabricant du dispositif.

## ■ Sélection d'un dispositif de retenue pour enfant

Certains systèmes de retenue enfant sont compatibles avec un ancrage inférieur. Certains présentent un connecteur rigide, d'autres un connecteur souple. Ils sont tous les deux faciles à utiliser. Certains dispositifs de retenue pour enfant existants ou d'occasion ne peuvent être installés qu'en utilisant la ceinture de sécurité. Quel que soit le type choisi, il faut respecter les instructions d'utilisation et d'entretien du fabricant du dispositif de retenue pour enfant, y compris les dates de péremption recommandées, ainsi que les instructions du présent manuel. Une installation correcte est primordiale pour optimiser la sécurité de l'enfant.

Le connecteur type souple peut ne pas être disponible dans votre pays.

Pour les sièges et les véhicules qui ne sont pas équipés de points d'ancrage inférieurs, installer un dispositif de retenue pour enfant à l'aide de la ceinture de sécurité et d'une sangle d'ancrage supérieure afin de bénéficier d'un niveau de sécurité accru. En effet, tous les dispositifs de retenue pour enfant doivent être fixés avec une ceinture de sécurité lorsqu'ils n'utilisent pas le système d'ancrage inférieur. En outre, il est possible que le fabricant du dispositif de retenue pour enfant conseille d'utiliser une ceinture de sécurité pour fixer un dispositif de retenue ISOFIX une fois qu'un enfant atteint un poids spécifié. Lire attentivement les instructions d'installation correcte dans le mode d'emploi du dispositif de retenue pour enfant.

## ■ Considération importante lors de la sélection d'un dispositif de retenue pour enfant

S'assurer que le dispositif de retenue pour enfant répond aux trois exigences suivantes :

- Le dispositif de retenue pour enfant doit être d'un type et d'une taille adaptés à l'enfant.
- Le dispositif de retenue pour enfant doit être adapté pour l'emplacement d'assise où il sera utilisé.
- Le dispositif de retenue pour enfant est conforme aux critères de sécurité. Nous recommandons l'utilisation d'un dispositif de retenue pour enfant conforme au règlement ONU n° 44 ou n° 129, ou aux réglementations des pays concernés. Rechercher la marque d'homologation sur le dispositif et la déclaration de conformité du fabricant sur le carton.

## ►► Sélection d'un dispositif de retenue pour enfant

L'installation d'un système de retenue pour enfant compatible avec un ancrage inférieur est simple.

Les systèmes de retenue pour enfant compatibles avec un ancrage inférieur ont été développés pour simplifier la procédure d'installation et réduire la possibilité de blessures en cas d'installation incorrecte.

### ■ Normes régissant les dispositifs de retenue pour enfant

Quand un dispositif de retenue pour enfant (qu'il s'agisse d'un type i-Size/ISOFIX ou d'un système équipé de ceinture de sécurité) est conforme au règlement ONU applicable, il porte une étiquette d'homologation semblable à celle illustrée ci-contre. Avant d'acheter ou d'utiliser un dispositif de retenue pour enfant quel qu'il soit, il faut vérifier l'étiquette d'homologation et s'assurer que ce dispositif est à la fois compatible avec le véhicule et avec l'enfant, et qu'il est conforme aux normes ONU.

#### ► Sélection d'un dispositif de retenue pour enfant

Exemple d'étiquette d'homologation conforme au règlement ONU n° 44

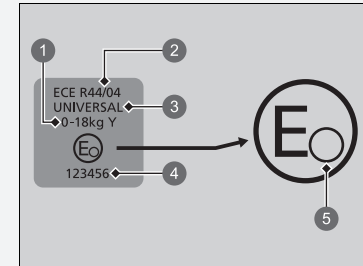

- 1 « Groupe de poids »
- 2 Numéro de réglementation
- 3 Catégorie
- 4 Numéro d'homologation
- 5 Code Pays

### ► Sélection d'un dispositif de retenue pour enfant

Exemple d'étiquette d'homologation conforme au règlement ONU n° 129

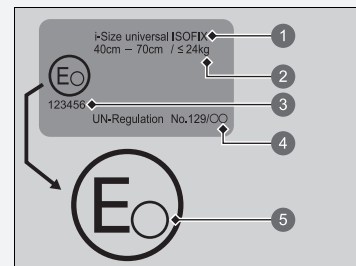

- 1 Catégorie
- 2 Indications de taille et de poids
- 3 Numéro d'homologation
- 4 Numéro de réglementation
- 5 Code Pays

## Emplacements pour l'installation du dispositif de retenue pour enfant

Modèle à conduite à gauche

Airbag passager activé

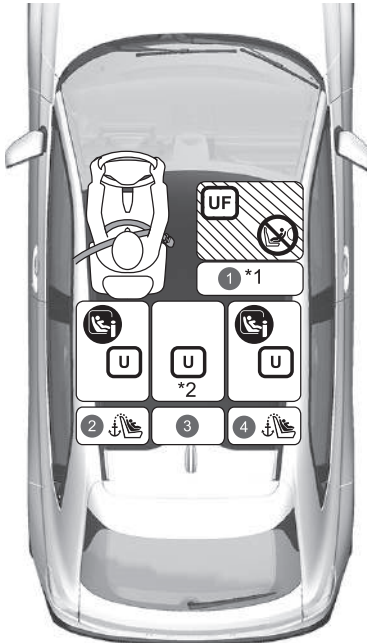

Airbag passager désactivé

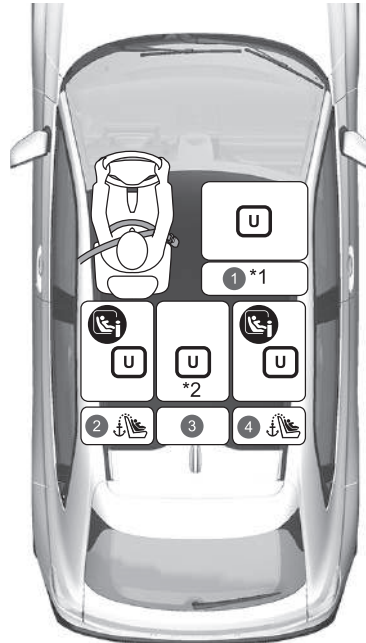

	Adapté aux dispositifs de retenue universels installés avec les ceintures de sécurité du véhicule.
	Adapté aux dispositifs de retenue universels face à la route installés avec les ceintures de sécurité du véhicule.
	Adapté aux dispositifs de retenue pour enfant i-Size et ISOFIX.
	Adapté aux dispositifs de retenue face à la route uniquement.
	Ne jamais utiliser un dispositif de retenue pour enfant dos à la route.
	Position de siège équipée d'ancrages d'attache supérieure.

\*1 : régler le glissement de siège sur la position la plus en arrière et le dossier sur la position de verrouillage la plus en avant.

\*2 : la fixation d'un dispositif de retenue pour enfant sur le siège central arrière peut rendre la ceinture de sécurité latérale inutilisable.

- Si le dispositif de retenue pour enfant entre en contact avec l'appuie-tête et ne peut pas être installé de manière stable, relever l'appuie-tête à la position la plus haute. Si ce contact est inévitable même après avoir relevé l'appuie-tête, le déposer.

Noter que l'appuie-tête retiré doit être rangé dans le coffre pour ne pas être projeté en cas de freinage soudain ou de collision.

En outre, si vous retirez le dispositif de retenue pour enfant, fixer l'appuie-tête au siège d'origine et vérifier qu'il est verrouillé. Cependant, en cas d'utilisation du coussin rehausseur uniquement, ne pas retirer l'appuie-tête.

- Les dispositifs de retenue pour enfant avec pieds de support peuvent être installés sur les positions d'assise non i-Size.



Modèle à conduite à droite

Airbag passager activé

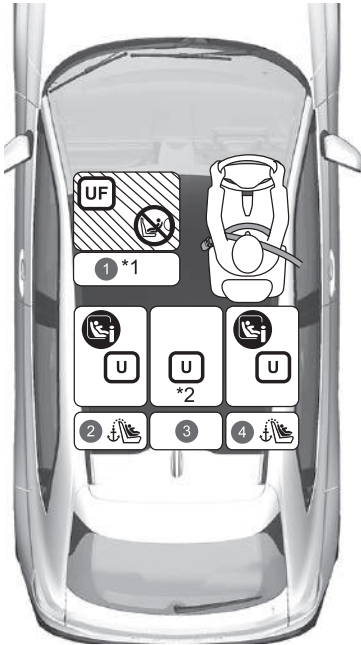

Airbag passager désactivé

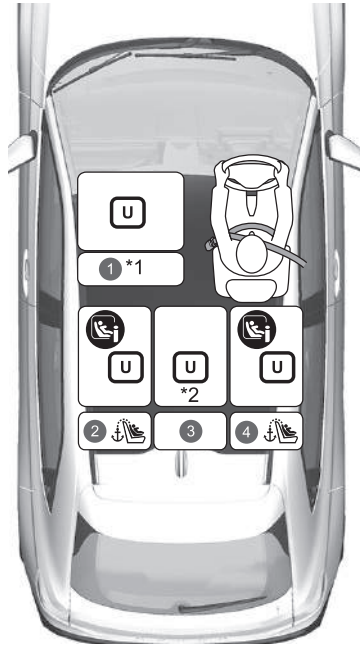

	Adapté aux dispositifs de retenue universels installés avec les ceintures de sécurité du véhicule.
	Adapté aux dispositifs de retenue universels face à la route installés avec les ceintures de sécurité du véhicule.
	Adapté aux dispositifs de retenue pour enfant i-Size et ISOFIX.
	Adapté aux dispositifs de retenue face à la route uniquement.
	Ne jamais utiliser un dispositif de retenue pour enfant dos à la route.
	Position de siège équipée d'ancrages d'attache supérieure.

- \*1 : régler le glissement de siège sur la position la plus en arrière et le dossier sur la position de verrouillage la plus en avant.
- \*2 : la fixation d'un dispositif de retenue pour enfant sur le siège central arrière peut rendre la ceinture de sécurité latérale inutilisable.
  - Si le dispositif de retenue pour enfant entre en contact avec l'appuie-tête et ne peut pas être installé de manière stable, relever l'appuie-tête à la position la plus haute. Si ce contact est inévitable même après avoir relevé l'appuie-tête, le déposer.  
Noter que l'appuie-tête retiré doit être rangé dans le coffre pour ne pas être projeté en cas de freinage soudain ou de collision.  
En outre, si vous retirez le dispositif de retenue pour enfant, fixer l'appuie-tête au siège d'origine et vérifier qu'il est verrouillé. Cependant, en cas d'utilisation du coussin rehausseur uniquement, ne pas retirer l'appuie-tête.
  - Les dispositifs de retenue pour enfant avec pieds de support peuvent être installés sur les positions d'assise non i-Size.

Tous les modèles

Informations détaillées pour l'installation DRE

	Groupes de tailles Poids Stature		Position d'assise et numéro de position du siège				
			①		②	③	④
			Passager avant*1		2e rangée		
			Position du commutateur ON/OFF d'airbag passager avant		Gauche	Centre*2	Droite
ON*3	OFF						
Position de siège adaptée aux dispositifs avec ceinture universels (oui/non)	Groupe 0	Jusqu'à 10 kg	Non	Oui	Oui	Oui	Oui
	Groupe 0+	Jusqu'à 13 kg					
	Groupe I	9-18 kg	Oui	Oui	Oui	Oui	Oui
	Groupe II	15-25 kg					
	Groupe III	22-36 kg					
Position de siège i-Size (oui/non)	≤ 150 cm		Non	Non	Oui	Non	Oui
Position de conduite adaptée au DRE d'origine recommandé*4	Se reporter à la liste de DRE d'origine		Oui	Oui	Oui	Oui	Oui
Position de siège adaptée pour une fixation latérale (L1/L2)	—		Non	Non	Non	Non	Non
Fixation dos à la route adaptée la plus grande possible (R1/R2X/R2/R3)	Groupe 0	Jusqu'à 10 kg	Non	Non	R3	Non	R3
	Groupe 0+	Jusqu'à 13 kg					
	Groupe I	9-18 kg					
Fixation face à la route adaptée la plus grande possible (F2X/F2/F3)	Groupe I	9-18 kg	Non	Non	F3	Non	F3
Fixation avec rehausseur adaptée la plus grande possible (B2/B3)	≤ 150 cm		B3	B3	B3	B3	B3

► Emplacements pour l'installation du dispositif de retenue pour enfant

Lors de l'achat d'un dispositif de retenue pour enfant, il faut vérifier la classe de taille ISOFIX ou la fixation pour s'assurer que le siège est compatible avec votre véhicule.

Fixation (CRF)	Description
ISO/L1	Siège enfant latéral gauche (nacelle)
ISO/L2	Siège enfant latéral droit (nacelle)
ISO/R1	Siège enfant dos à la route
ISO/R2X	Dispositif de retenue pour enfant taille réduite dos à la route
ISO/R2	Dispositif de retenue pour enfant taille réduite dos à la route
ISO/R3	Dispositif de retenue pour enfant grande taille dos à la route
ISO/F2X	Dispositif de retenue pour enfant hauteur réduite face à la route
ISO/F2	Dispositif de retenue pour enfant hauteur réduite face à la route
ISO/F3	Dispositif de retenue pour enfant grande hauteur face à la route
ISO/B2	Siège rehausseur orienté vers l'avant de largeur réduite
ISO/B3	Siège rehausseur orienté vers l'avant pleine largeur

- \*1 : régler le glissement de siège sur la position la plus en arrière et le dossier sur la position de verrouillage la plus en avant.
- \*2 : la fixation d'un dispositif de retenue pour enfant sur le siège central arrière peut rendre la ceinture de sécurité latérale inutilisable.
- \*3 : seul un dispositif de retenue pour enfant orienté vers l'avant peut être installé quand l'airbag passager avant est activé.
- \*4 : le dispositif de retenue pour enfant (DRE) est conforme aux recommandations Honda à la date de publication. Il est conseillé de s'adresser à un concessionnaire agréé pour obtenir des informations détaillées et à jour sur nos dispositifs de retenue pour enfant recommandés.  
D'autres DRE peuvent également être adaptés. Pour connaître les listes des véhicules recommandés, consulter les fabricants de DRE.
- Si le dispositif de retenue pour enfant entre en contact avec l'appuie-tête et ne peut pas être installé de manière stable, relever l'appuie-tête à la position la plus haute. Si ce contact est inévitable même après avoir relevé l'appuie-tête, le déposer.  
Noter que l'appuie-tête retiré doit être rangé dans le coffre pour ne pas être projeté en cas de freinage soudain ou de collision.  
En outre, si vous retirez le dispositif de retenue pour enfant, fixer l'appuie-tête au siège d'origine et vérifier qu'il est verrouillé. Cependant, en cas d'utilisation du coussin rehausseur uniquement, ne pas retirer l'appuie-tête.
- Les dispositifs de retenue pour enfant avec pieds de support peuvent être installés sur les positions d'assise non i-Size.

## ■ Liste de DRE d'origine en Europe

### UN R129

Champ d'application	Dispositif de retenue pour enfant	Catégorie
40 cm à 83 cm jusqu'à 13 kg (naissance à 15 mois)	Honda baby Safe	Ceinture universelle
	Honda baby Safe ISOFIX	ISOFIX universel i-Size
76 cm à 105 cm 9 kg à 22 kg (15 mois à 4 ans)	Honda ISOFIX	ISOFIX universel i-Size
100 cm à 150 cm 15 kg à 36 kg (3,5 ans à 12 ans)	Honda KIDFIX	Siège rehausseur i-Size

## ■ Installation d'un système de retenue pour enfant compatible avec un ancrage inférieur

Il est possible d'accrocher un système de retenue pour enfant compatible avec un ancrage inférieur à l'un ou l'autre des sièges arrière extérieurs. Un dispositif de retenue pour enfant peut être fixé aux points d'ancrage inférieurs par des connecteurs rigides ou souples (voir illustrations).

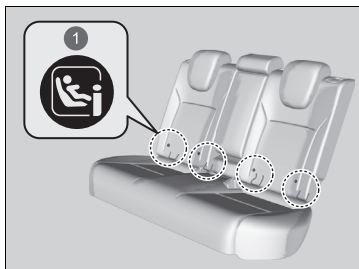

### 1 Repères

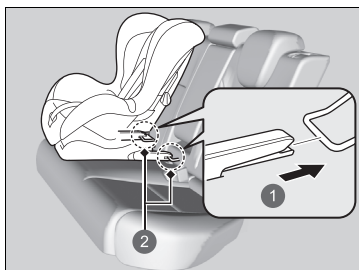

- 1 Type rigide
- 2 Ancrages inférieurs

1. Localiser les points d'ancrage inférieurs sous les repères.

2. Placer le dispositif de retenue pour enfant sur le siège du véhicule et le fixer aux points d'ancrage inférieurs conformément aux instructions fournies avec le dispositif.

- Lors de l'installation du dispositif de retenue pour enfant, vérifier que les points d'ancrage inférieurs ne sont pas obstrués par la ceinture de sécurité ou d'autres objets.

► Installation d'un système de retenue pour enfant compatible avec un ancrage inférieur

## ⚠ ATTENTION

**Ne jamais fixer deux dispositifs de retenue pour enfant au même ancrage. En cas de collision, un ancrage peut ne pas être suffisamment solide pour maintenir deux dispositifs de retenue pour enfant et peut se rompre, entraînant des blessures graves ou la mort.**

Certains dispositifs de retenue pour enfant sont dotés de coupelles de guidage en option qui évitent tout endommagement potentiel du garnissage du siège. Suivre les instructions du fabricant lors de l'utilisation des coupelles de guidage et les accrocher aux points d'ancrage inférieurs comme indiqué sur la figure.

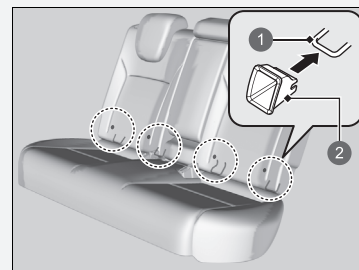

- 1 Ancrage inférieur
- 2 Coupelle de guidage

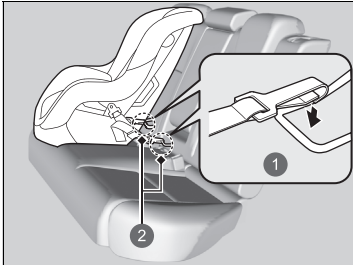

- ① Type souple
- ② Ancrages inférieurs

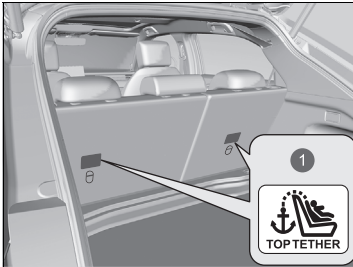

- ① Symbole d'ancrage pour sangle supérieure

☒ Installation d'un système de retenue pour enfant compatible avec un ancrage inférieur

**ATTENTION** : lors de la fixation d'un dispositif de retenue pour enfant, ne jamais utiliser de crochet qui ne présente pas de symbole d'ancrage pour sangle supérieure.

Reposer l'appui-tête lorsque le dispositif de retenue pour enfant est retiré.

Pour la sécurité de l'enfant, lors de l'utilisation d'un dispositif de retenue pour enfant fixé au système d'ancrage inférieur, vérifier que le dispositif est fixé correctement au véhicule. Un dispositif de retenue pour enfant qui n'est pas correctement fixé ne pourrait pas correctement protéger un enfant lors d'une collision et pourrait blesser l'enfant ou d'autres occupants du véhicule.

Le connecteur type souple peut ne pas être disponible dans votre pays.

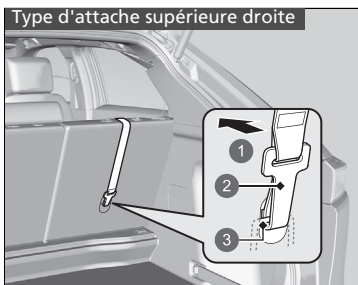

- 1 Avant du véhicule
- 2 Crochet de sangle d'ancrage
- 3 Ancre

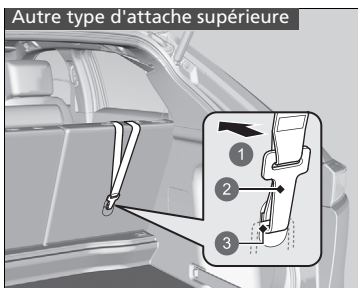

- 1 Avant du véhicule
- 2 Crochet de sangle d'ancrage
- 3 Ancre

### Dispositif de retenue pour enfant à sangle d'ancrage

3. Déposer l'appuie-tête.
  - Déposer le cache du compartiment à bagages.
    - ☒ **Cache du compartiment à bagages**
    - P. 230
4. Faire passer la sangle d'ancrage entre les pieds de l'appuie-tête. S'assurer que la sangle n'est pas vrillée.
5. Fixer le crochet de sangle d'ancrage au point d'ancrage.
6. Serrer la sangle d'ancrage comme indiqué dans les consignes du fabricant du dispositif de retenue pour enfant.
7. S'assurer que le dispositif de retenue pour enfant est fermement maintenu en le faisant basculer d'avant en arrière et d'un côté à l'autre ; il ne doit présenter que peu de jeu.
8. Reposer l'appuie-tête.
9. Vérifier que toute ceinture de sécurité inutilisée à portée de main d'un enfant est bouclée.



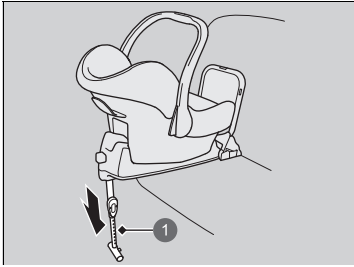

① Patte de support

**Dispositif de retenue pour enfant à patte de support**

3. Agrandir la patte de support jusqu'à ce qu'elle touche le sol, comme indiqué par le fabricant du dispositif de retenue pour enfant.
  - Confirmer que la section du plancher sur laquelle repose la patte de support est de niveau. Si la section n'est pas de niveau, la patte de support ne peut fournir le support approprié.
  - S'assurer qu'il n'y a aucun contact entre le dispositif de retenue pour enfant et le siège situé devant lui.

## ■ Installation d'un dispositif de retenue pour enfant avec une ceinture de sécurité ventrale/thoracique

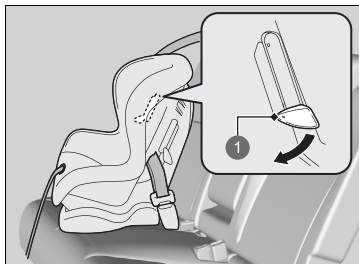

1 Languette

1. Placer le dispositif de retenue pour enfant sur le siège du véhicule.
2. Faire passer la ceinture de sécurité dans le dispositif de retenue pour enfant conformément aux instructions du fabricant et engager la languette de verrouillage dans la boucle.
  - Engager la languette à fond jusqu'à ce qu'elle soit verrouillée.
3. Abaisser la languette. Faire passer la sangle thoracique de la ceinture dans la fente sur le côté de l'appuie-tête.
4. Saisir la sangle thoracique près de la boucle et la tirer pour éliminer tout le mou de la sangle.
  - Simultanément, appuyer sur le dispositif de retenue pour enfant pour l'enfoncer dans le coussin du siège.
5. Positionner correctement la ceinture et remonter la languette. S'assurer que la sangle n'est pas vrillée.
  - Lorsque la languette est remontée, tirer sur la partie supérieure de la sangle pour en éliminer le mou.

## ▣ Installation d'un dispositif de retenue pour enfant avec une ceinture de sécurité ventrale/thoracique

Un dispositif de retenue pour enfant qui n'est pas correctement fixé ne pourrait pas correctement protéger un enfant lors d'une collision et pourrait blesser l'enfant ou d'autres occupants du véhicule.

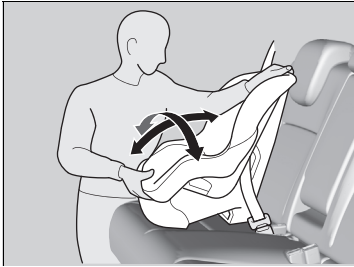

6. S'assurer que le dispositif de retenue pour enfant est fermement maintenu en le faisant basculer d'avant en arrière et d'un côté à l'autre ; il ne doit présenter que peu de jeu.
7. Vérifier que toute ceinture de sécurité inutilisée à portée de main d'un enfant est bouclée.

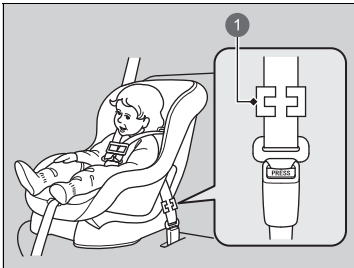

1 Pince

**Sauf modèles destinés à l'Europe**

Si le dispositif de retenue pour enfant ne comporte pas de mécanisme permettant de maintenir la ceinture, fixer une pince sur la ceinture de sécurité.

A l'issue des étapes 1 et 2, tirer sur la sangle thoracique de la ceinture de sécurité et s'assurer qu'il n'y a pas de mou au niveau de la sangle sous-abdominale.

3. Pincer fermement la ceinture au niveau de la languette de verrouillage. Pincer les deux parties de la sangle de manière qu'elles ne glissent pas dans la languette de verrouillage. Déboucler la ceinture de sécurité.
4. Installer la pince comme illustré. Placer la pince le plus près possible de la languette de verrouillage.
5. Engager la languette de verrouillage dans la boucle. Passer aux étapes 6 et 7.

## ■ Protection accrue grâce à une sangle supérieure

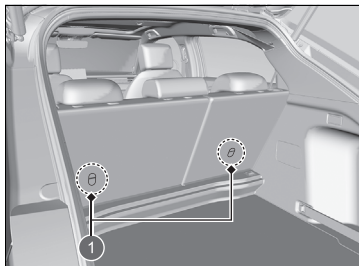

1 Points d'ancrage pour sangle d'ancrage

Un point d'ancrage est prévu derrière chaque place assise arrière extérieure.

Si le dispositif de retenue pour enfant est livré avec un ancrage mais peut être installé avec une ceinture de sécurité, l'ancrage peut être également utilisé pour plus de sécurité.

1. Déposer l'appuie-tête.
  - Déposer le cache du compartiment à bagages.

### ■ Cache du compartiment à bagages P. 230

2. Faire passer la sangle d'ancrage entre les pieds de l'appuie-tête. S'assurer que la sangle n'est pas vrillée.
3. Fixer le crochet de sangle d'ancrage au point d'ancrage.
4. Serrer la sangle d'ancrage comme indiqué dans les consignes du fabricant du dispositif de retenue pour enfant.
5. S'assurer que le dispositif de retenue pour enfant est fermement maintenu en le faisant basculer d'avant en arrière et d'un côté à l'autre ; il ne doit présenter que peu de jeu.
6. Reposer l'appuie-tête.
7. Vérifier que toute ceinture de sécurité inutilisée à portée de main d'un enfant est bouclée.

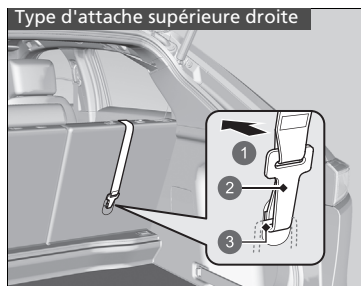

1 Avant du véhicule  
2 Crochet de sangle d'ancrage  
3 Ancrage

## ▣ Protection accrue grâce à une sangle supérieure

**ATTENTION :** les points d'ancrage des dispositifs de retenue pour enfant sont conçus pour supporter les charges imposées par des dispositifs de retenue pour enfant correctement fixés. En aucun cas ils ne doivent être utilisés pour fixer des ceintures de sécurité ou harnais pour adultes, ou pour attacher d'autres objets ou équipements au véhicule.

Toujours utiliser une attache pour dispositif de retenue pour enfant face à la route qu'il soit fixé avec la ceinture de sécurité ou les points d'ancrage inférieurs.

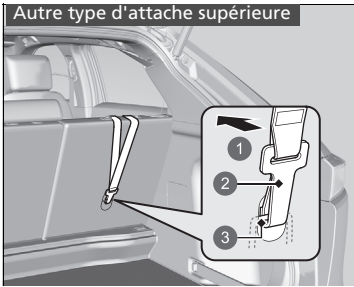

- 1 Avant du véhicule
- 2 Crochet de sangle d'ancrage
- 3 Ancrage

## Sécurité des enfants de grande taille

### ■ Protection des enfants de grande taille

Les pages suivantes expliquent comment vérifier le bon ajustement de la ceinture de sécurité, indiquent le type de siège rehausseur à utiliser lorsqu'un tel siège est nécessaire et donnent les précautions importantes à observer si un enfant doit s'asseoir à l'avant.

### ■ Vérification du bon ajustement de la ceinture de sécurité

Lorsqu'un enfant est trop grand pour un système de retenue pour enfant, le maintenir sur un siège arrière au moyen d'une ceinture de sécurité ventrale/thoracique. Demander à l'enfant de s'asseoir bien droit et bien calé au fond de son siège, puis se poser les questions suivantes.



#### ■ Liste de contrôle

- Les genoux de l'enfant sont-ils pliés confortablement sur le bord du siège ?
- La sangle thoracique de la ceinture passe-t-elle entre le cou et le bras de l'enfant ?
- La sangle sous-abdominale de la ceinture est-elle le plus bas possible et touche-t-elle bien les cuisses de l'enfant ?
- L'enfant pourra-t-il rester assis de cette manière pendant tout le trajet ?

Si la réponse à chacune de ces questions est oui, l'enfant est prêt à porter convenablement la ceinture de sécurité ventrale/thoracique. En cas de réponse négative à l'une des questions, l'enfant a besoin d'un siège rehausseur jusqu'à ce qu'il puisse porter la ceinture de sécurité sans siège rehausseur.

### ► Sécurité des enfants de grande taille

## ⚠ ATTENTION

Un enfant de 12 ans ou moins assis à l'avant du véhicule pourrait subir des blessures graves, voire mortelles, en cas de déploiement de l'airbag avant côté passager.

Si un enfant de grande taille doit être assis à l'avant, reculer le siège passager au maximum, faire assise l'enfant correctement et boucler sa ceinture de sécurité. Utiliser un siège rehausseur si nécessaire.

## Sièges rehausseurs



Si l'utilisation d'une ceinture de sécurité ventrale/thoracique ne convient pas, placer l'enfant dans un siège rehausseur sur le siège arrière. Pour la sécurité de l'enfant, s'assurer que l'enfant satisfait à l'ensemble des conditions du fabricant du siège rehausseur.



Un dossier est disponible pour certains sièges rehausseurs. Installer le dossier sur le siège rehausseur et le régler par rapport au siège du véhicule conformément aux instructions du fabricant. S'assurer que la ceinture est correctement passée dans le guide au niveau de l'épaule du dossier et qu'elle ne touche pas ou ne passe pas sur le cou de l'enfant.

1 Guide

## Sièges rehausseurs

Lors de l'installation d'un siège rehausseur, lire attentivement les instructions qui l'accompagnent et mettre en place le siège comme requis.

Les sièges rehausseurs peuvent être à haut dossier ou à bas dossier. Choisir un siège rehausseur permettant à l'enfant le port convenable de la ceinture de sécurité.

Nous recommandons l'utilisation d'un siège rehausseur avec dossier pour faciliter l'ajustement de la sangle thoracique.

## ■ Protection des enfants de grande taille - Contrôles finaux

Le véhicule possède des sièges arrière sur lesquels les enfants peuvent être correctement retenus. En cas de transport de plusieurs enfants, si un enfant doit être assis à l'avant du véhicule :

- Lire attentivement le présent manuel et s'assurer de bien comprendre l'ensemble des consignes et informations de sécurité.
- Reculer le siège avant au maximum.
- Demander à l'enfant de s'asseoir bien droit et bien calé au fond de son siège.
- S'assurer que la ceinture de sécurité est correctement positionnée de sorte que l'enfant soit convenablement attaché.

## ■ Surveillance des passagers enfants

Il est fortement recommandé de toujours garder un œil sur les passagers enfants. Même avec les enfants plus âgés et plus responsables, il convient de leur rappeler d'attacher leur ceinture de sécurité et de se tenir convenablement.



## Emplacements des étiquettes

Ces étiquettes se trouvent aux emplacements indiqués. Elles mettent en garde contre les dangers potentiels susceptibles de causer des blessures graves ou mortelles. Lire attentivement ces étiquettes.

Si une étiquette se détache ou devient difficile à lire, en demander une de rechange au concessionnaire.

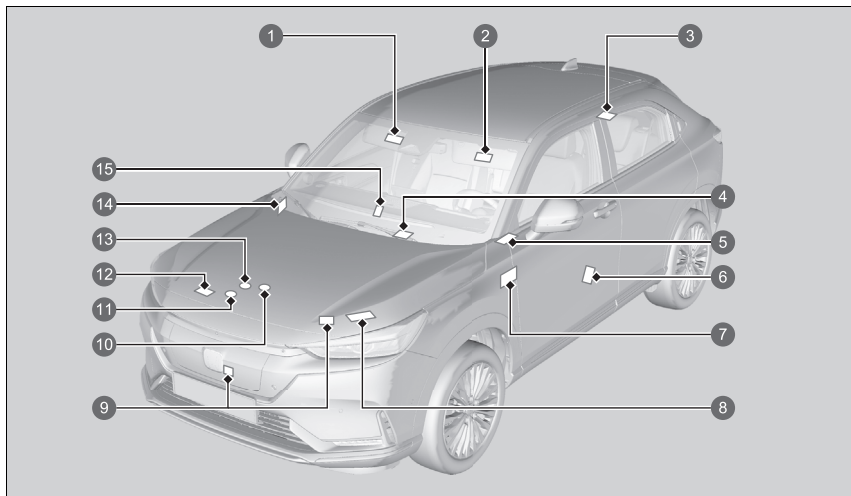

- ❶ Protection des passagers enfants (type à conduite à gauche) ➔ P. 74
- ❷ Protection des passagers enfants (type à conduite à droite) ➔ P. 74
- ❸ Appuie-tête arrière ➔ P. 218
- ❹ Chargeur sans fil ➔ P. 233
- ❺ Système de batterie haute tension
- ❻ Informations relatives à la peinture (type à conduite à gauche) ➔ P. 620
- ❼ Système de désactivation d'airbag avant côté passager (modèle à conduite à droite) ➔ P. 66
- ❽ Batterie 12 V ➔ P. 608

- 9 Etiquette d'information sur le chargement ➤ P. 548, 551
- 10 Réservoir de liquide de refroidissement de la commande de la climatisation ➤ P. 587
- 11 Bouchon de radiateur ➤ P. 583
- 12 Climatiseur ➤ P. 611
- 13 Réservoir de liquide de refroidissement du bloc d'alimentation intelligent ➤ P. 583
- 14 Système de désactivation d'airbag avant côté passager (modèle à conduite à gauche) ➤ P. 66
- 15 Informations relatives à la peinture (type à conduite à droite) ➤ P. 620

# Tableau de bord

Les touches, témoins et jauges du tableau de bord sont décrits dans ce chapitre.

























<b>Témoins</b> .....	104
Messages d'avertissement et d'information de l'interface d'information du conducteur.....	124
<b>Jauges et interface d'information du conducteur</b>	
Jauges.....	137
Interface d'information du conducteur.....	139

Les témoins s'allument ou clignotent en fonction de l'état du véhicule. Dans le même temps, des messages peuvent s'afficher sur l'interface d'information du conducteur. Prendre les mesures appropriées décrites dans le message, comme contacter un concessionnaire.





















Afficher les messages en réglant **Message d'avertissement** sur ACTIVE via l'écran Audio/Informations.

Il est possible de changer la langue du message.

## ➤ Personnalisation des paramètres véhicule P. 331

 *1	Témoin de frein de stationnement et de système de freinage (rouge)	→P. 106	 *1	Témoin du système de transmission	→P. 109	 *1	Témoin de système de retenue supplémentaire	→P. 112
 *1	Témoin de frein de stationnement et de système de freinage (orange)	→P. 108	 *1	Témoin du sélecteur de décélération.	→P. 110	 *1	Témoins ON/OFF de l'airbag avant côté passager	→P. 112
 *1	Indicateur de système de maintien automatique du frein	→P. 108	 *1	Témoin du mode <b>SPORT</b>	→P. 110	 *1	Indicateur du système d'assistance à la stabilité du véhicule (VSA)	→P. 113
 *1	Témoin de maintien automatique du frein	→P. 108	 *1	Témoin du mode <b>NORMALE</b>	→P. 110	 *1	Témoin <b>OFF</b> du système d'assistance à la stabilité du véhicule (VSA)	→P. 113
 *1	Indicateur du système d'alimentation	→P. 108	 *1	Témoin de mode <b>ECON</b>	→P. 110	 *1	Témoin du système de direction assistée électrique (EPS)	→P. 113
 *1	Témoin Prêt	→P. 109	 *1	Témoin de rappel de ceinture de sécurité	→P. 111	 *1	Témoin du système d'avertissement de perte de pression/de basse pression des pneus	→P. 114
 *1	Témoin du système de charge de la batterie 12 volts	→P. 109	 *1	Témoin de charge basse (orange)	→P. 111	 *1	Témoin de message système	→P. 115
 *1	Indicateur de position du levier de vitesses	→P. 109	 *1	Témoin du système de freinage antiblocage des roues ( <b>ABS</b> )	→P. 112			







\*1 : lorsque le mode d'alimentation est ACTIVE, ces témoins s'allument pour indiquer que les vérifications du système ont été effectuées. Ils s'éteignent quelques secondes plus tard ou après le démarrage du système. Si un témoin ne s'allume pas ou ne s'éteint pas, il y a peut-être un dysfonctionnement dans le système correspondant. Pour résoudre le problème, suivre les instructions fournies dans le manuel d'utilisation.

	Témoins de clignotants et de feux de détresse	→P. 115		Témoin du régulateur de vitesse adaptatif (ACC) avec maintien de distance de sécurité à basse vitesse	→P. 118		*1 Témoin du système de freinage automatique d'urgence (CMBS) (orange)	→P. 120
	Témoin de feux allumés	→P. 116		Témoin du système d'immobilisation	→P. 117		Témoin du système de freinage automatique d'urgence (CMBS) (gris)	→P. 120
	Témoin de feux de route	→P. 116		Témoin d'alarme du système de sécurité	→P. 117		*1 Témoin de détection du changement de voie (orange)	→P. 120
	Témoin de feux de route automatiques	→P. 116		*1 Témoin du régulateur de vitesse adaptatif (ACC) avec maintien de distance de sécurité à basse vitesse (orange)	→P. 118		Témoin de désactivation automatique de l'assistance du système de détection du changement de voie	→P. 120
	Témoin de feux antibrouillard avant	→P. 116		Témoin du régulateur de vitesse adaptatif (ACC) avec maintien de distance de sécurité à basse vitesse (blanc/vert)	→P. 118		Témoin de détection du changement de voie (gris)	→P. 121
	Témoin de feu antibrouillard arrière	→P. 116		*1 Témoin du système d'assistance au maintien dans la voie de circulation (LKAS) (orange)	→P. 119		*1 Témoin d'assistance de sécurité (orange)	→P. 121
	Témoin de capteur de stationnement	→P. 116		Témoin du système d'assistance au maintien dans la voie de circulation (LKAS) (blanc/vert)	→P. 119		Témoin d'assistance de sécurité (vert/gris)	→P. 123





\*1 : lorsque le mode d'alimentation est ACTIVE, ces témoins s'allument pour indiquer que les vérifications du système ont été effectuées. Ils s'éteignent quelques secondes plus tard ou après le démarrage du système. Si un témoin ne s'allume pas ou ne s'éteint pas, il y a peut-être un dysfonctionnement dans le système correspondant. Pour résoudre le problème, suivre les instructions fournies dans le manuel d'utilisation.





Témoin	Nom	Allumé/Clignotant	Explication
 <p>(rouge)</p>	<p>Témoin de frein de stationnement et de système de freinage (rouge)</p>	<ul style="list-style-type: none"> <li>• S'allume lorsque le frein de stationnement est serré et s'éteint lorsqu'il est desserré.</li> <li>• S'allume lorsque le niveau de liquide de frein est faible.</li> </ul>	<ul style="list-style-type: none"> <li>• Le signal sonore retentit et le témoin s'allume en cas de conduite avec le frein de stationnement serré.</li> <li>• S'allume pendant 30 secondes lorsque le frein de stationnement électrique est serré et que le mode d'alimentation est sur ACCESSOIRES ou CONTACT COUPE, puis s'éteint.</li> <li>• Reste allumé pendant environ 30 secondes lorsque le mode d'alimentation est sur CONTACT COUPE et que le frein de stationnement électrique est actionné, puis s'éteint.</li> <li>• <b>S'allume au cours de la conduite</b> - S'assurer que le frein de stationnement est desserré. S'arrêter dans un endroit sûr et vérifier le niveau de liquide de frein.  <ul style="list-style-type: none"> <li>☒ <b>Que faire lorsque le témoin s'allume pendant la conduite ?</b> P. 649</li> </ul> </li> </ul>



Témoin	Nom	Allumé/Clignotant	Explication
 <p>(rouge)</p>	<p>Témoin de frein de stationnement et de système de freinage (rouge)</p>	<ul style="list-style-type: none"> <li>• S'allume en cas d'anomalie au niveau du système de freinage.</li> </ul>	<ul style="list-style-type: none"> <li>• <b>S'allume avec le témoin de frein de stationnement et de système de freinage (orange)</b> - S'arrêter dans un endroit sûr. Contacter un concessionnaire pour effectuer la réparation. La pédale de frein devient plus difficile à actionner. Enfoncer la pédale plus loin que ce que vous faites normalement.             <ul style="list-style-type: none"> <li>➤ <b>Si le témoin du système de freinage (rouge) s'allume ou clignote en même temps que le témoin du système de freinage (orange) s'allume</b> P. 651</li> </ul> </li> <li>• <b>S'allume avec le témoin ABS</b> - Faire contrôler le véhicule par un concessionnaire.             <ul style="list-style-type: none"> <li>➤ <b>Si le témoin du système de freinage (rouge) s'allume ou clignote</b> P. 649</li> </ul> </li> <li>• <b>Clignote, et le témoin de frein de stationnement et de système de freinage (orange) s'allume en même temps</b> - Le système de frein de stationnement électrique présente une anomalie. Le frein de stationnement n'est peut-être pas serré. Éviter d'utiliser le frein de stationnement et faire immédiatement contrôler le véhicule par un concessionnaire.             <ul style="list-style-type: none"> <li>➤ <b>Si le témoin du système de freinage (rouge) s'allume ou clignote en même temps que le témoin du système de freinage (orange) s'allume</b> P. 651</li> </ul> </li> </ul>







Témoin	Nom	Allumé/Clignotant	Explication
	Témoin de frein de stationnement et de système de freinage (orange)	<ul style="list-style-type: none"> <li>• S'allume en cas de problème avec un système associé au freinage autre que le système de freinage traditionnel.</li> <li>• S'allume en cas d'anomalie au niveau du système de frein de stationnement électrique ou du système de maintien automatique du frein.</li> </ul>	<ul style="list-style-type: none"> <li>• <b>S'allume au cours de la conduite</b> - Eviter les vitesses élevées et les freinages brusques. Emmener immédiatement le véhicule chez un concessionnaire.</li> <li>• <b>Demeure constamment allumé</b> - Eviter d'utiliser le frein de stationnement et faire immédiatement contrôler le véhicule par un concessionnaire.</li> </ul>
	Indicateur de système de maintien automatique du frein	<ul style="list-style-type: none"> <li>• S'allume lorsque le système de maintien automatique du frein est activé.</li> </ul>	<ul style="list-style-type: none"> <li>•  <b>Maintien automatique du frein</b> P. 484</li> </ul>
	Témoin de maintien automatique du frein	<ul style="list-style-type: none"> <li>• S'allume lorsque le maintien automatique du frein est activé.</li> </ul>	<ul style="list-style-type: none"> <li>•  <b>Maintien automatique du frein</b> P. 484</li> </ul>
	Indicateur du système d'alimentation	<ul style="list-style-type: none"> <li>• S'allume en cas de problème avec le système électrique du véhicule ou le système de branchement de charge.</li> </ul>	<ul style="list-style-type: none"> <li>• Faire immédiatement inspecter le véhicule par un concessionnaire.</li> <li>• Si le message <b>Ne pas conduire</b> s'affiche sur l'interface d'information du conducteur, s'arrêter immédiatement dans un endroit sûr et contacter un concessionnaire.</li> </ul>







Témoin	Nom	Allumé/Clignotant	Explication
	Témoin Prêt	<ul style="list-style-type: none"> <li>S'allume lorsque le véhicule est prêt à rouler.</li> </ul>	<ul style="list-style-type: none"> <li>► <b>Activer l'alimentation</b> P. 377</li> </ul>
	Témoin du système de charge de la batterie 12 volts	<ul style="list-style-type: none"> <li>Il s'allume en cas d'anomalie du système de charge.</li> </ul>	<ul style="list-style-type: none"> <li>S'arrêter dans un endroit sûr et contacter immédiatement un concessionnaire.</li> <li>► <b>Vérification de la batterie 12 V</b> P. 604</li> <li>► <b>Si le témoin du système de charge de la batterie 12 volts s'allume</b> P. 648</li> </ul>
	Indicateur de position du levier de vitesses	<ul style="list-style-type: none"> <li>Indique la position de rapport actuelle.</li> </ul>	<ul style="list-style-type: none"> <li>► <b>Passage des rapports</b> P. 382</li> </ul>
	Témoin du système de transmission	<ul style="list-style-type: none"> <li>Clignote lorsque le système de transmission présente une anomalie.</li> <li>Clignote si la position <b>P</b> ne peut pas être sélectionnée en raison d'une défaillance du système de transmission.</li> </ul>	<ul style="list-style-type: none"> <li>Faire immédiatement inspecter le véhicule par un concessionnaire.</li> <li>• <b>Le message Ne pas conduire s'affiche sur l'interface d'information du conducteur.</b> - S'arrêter immédiatement dans un endroit sûr et contacter un concessionnaire.</li> <li>Serrer le frein de stationnement lors du stationnement.</li> <li>Faire immédiatement inspecter le véhicule par un concessionnaire.</li> <li>► <b>Si le témoin du système de transmission clignote en même temps que le message d'avertissement</b> P. 653</li> </ul>





Témoin	Nom	Allumé/Clignotant	Explication
	Témoin du sélecteur de décélération	<ul style="list-style-type: none"> <li>• S'allume lorsque le sélecteur de décélération est tiré.</li> <li>• Clignote lorsque la décélération ne survient pas tout en tirant le sélecteur de décélération .</li> <li>• S'allume avec la lettre <b>M</b> lorsque le mode <b>SPORT</b> est sélectionné et que le sélecteur de décélération est tiré.</li> </ul>	<p>☒ <b>Sélecteur de décélération</b> P. 388</p>
	Témoin du mode <b>SPORT</b>	<ul style="list-style-type: none"> <li>• Apparaît lorsque le mode de conduite est réglé sur <b>SPORT</b>.</li> </ul>	<p>☒ <b>Mode SPORT</b> P. 392</p>
	Témoin du mode <b>NORMALE</b>	<ul style="list-style-type: none"> <li>• Apparaît lorsque le mode de conduite est réglé sur <b>NORMALE</b>.</li> </ul>	<p>☒ <b>Mode NORMALE</b> P. 392</p>
	Témoin de mode <b>ECON</b>	<ul style="list-style-type: none"> <li>• Apparaît lorsque le mode de conduite est réglé sur <b>ECON</b>.</li> </ul>	<p>☒ <b>Mode ECON</b> P. 393</p>











Témoin	Nom	Allumé/Clignotant	Explication
	Témoin de rappel de ceinture de sécurité	<ul style="list-style-type: none"> <li>• S'allume si la ceinture de sécurité du conducteur n'est pas bouclée lorsque le mode d'alimentation est sur ACTIVE.</li> <li>• Si le passager avant n'a pas bouclé sa ceinture de sécurité, le témoin s'allume quelques secondes plus tard.</li> <li>• S'allume pendant un certain temps lorsque la ceinture de sécurité arrière est détachée alors que le mode d'alimentation est ACTIVE.</li> <li>• Clignote en roulant si le conducteur ou un passager n'a pas bouclé sa ceinture de sécurité. Le signal sonore retentit et le témoin clignote à intervalles réguliers.</li> </ul>	<ul style="list-style-type: none"> <li>• Le signal sonore s'interrompt et le témoin s'éteint lorsque le conducteur et les passagers ont bouclé leur ceinture de sécurité.</li> <li>• <b>Reste allumé après que le conducteur ou les passagers ont bouclé leur ceinture de sécurité.</b> - Une erreur de détection peut s'être produite au niveau du capteur. Faire contrôler le véhicule par un concessionnaire. <ul style="list-style-type: none"> <li>➤ <b>Rappel de ceinture de sécurité</b> P. 48</li> </ul> </li> </ul>
	Témoin de charge basse (orange)	<ul style="list-style-type: none"> <li>• S'allume lorsque la batterie haute tension est pratiquement déchargée (15 % restant environ).</li> </ul>	<ul style="list-style-type: none"> <li>• <b>S'allume</b> - En cas de baisse des performances d'accélération. Recharger la batterie haute tension dès que possible.</li> </ul>

Témoin	Nom	Allumé/Clignotant	Explication
	Témoin du système de freinage antiblocage des roues ( <b>ABS</b> )	<ul style="list-style-type: none"> <li>S'allume en cas d'anomalie au niveau du système ABS.</li> </ul>	<ul style="list-style-type: none"> <li><b>Demeure constamment allumé</b> - Faire contrôler le véhicule par un concessionnaire. Même avec ce témoin allumé, le véhicule conserve toutes ses capacités de freinage normales, sans la fonction antiblocage.   <b>Système antiblocage des roues (ABS)</b> P. 487</li> </ul>
	Témoin de système de retenue supplémentaire	<ul style="list-style-type: none"> <li>S'allume en cas d'anomalie au niveau d'un des composants suivants :                             <ul style="list-style-type: none"> <li>- Système de retenue supplémentaire</li> <li>- Système d'airbags latéraux</li> <li>- Système d'airbags latéraux rideaux</li> <li>- Prétensionneur de ceinture de sécurité</li> </ul> </li> </ul>	<ul style="list-style-type: none"> <li><b>Demeure constamment allumé</b> - Faire contrôler le véhicule par un concessionnaire.</li> </ul>
 	Témoins <b>ON/OFF</b> de l'airbag avant côté passager	<ul style="list-style-type: none"> <li>Lorsque l'airbag avant côté passager est activé : le témoin <b>ON</b> se rallume et reste allumé pendant environ 60 secondes.</li> <li>Lorsque l'airbag avant côté passager est désactivé : le témoin <b>OFF</b> se rallume et reste allumé.</li> <li>C'est un rappel que l'airbag avant côté passager est désactivé.</li> </ul>	<ul style="list-style-type: none"> <li> <b>Système de désactivation de l'airbag avant passager</b> P. 64</li> </ul>



Témoin	Nom	Allumé/Clignotant	Explication
	Indicateur du système d'assistance à la stabilité du véhicule (VSA)	<ul style="list-style-type: none"> <li>• Clignote pendant l'intervention du système VSA.</li> <li>• S'allume en cas d'anomalie du système VSA, du système d'assistance aux manœuvres ou du système d'aide au démarrage en côte.</li> <li>• S'allume si le système d'assistance à la stabilité du véhicule est temporairement désactivé suite au débranchement et au rebranchement de la batterie 12 V.</li> </ul>	<ul style="list-style-type: none"> <li>• <b>Demeure constamment allumé</b> - Faire contrôler le véhicule par un concessionnaire. <ul style="list-style-type: none"> <li>☒ <b>Système d'assistance à la stabilité du véhicule (VSA)</b> P. 395</li> <li>☒ <b>Système d'aide au démarrage en côte</b> P. 379</li> </ul> </li> <li>• Conduire sur une courte distance à plus de 20 km/h. Le témoin doit s'éteindre. S'il ne le fait pas, faire contrôler le véhicule par un concessionnaire.</li> </ul>
	Témoin <b>OFF</b> du système d'assistance à la stabilité du véhicule (VSA)	<ul style="list-style-type: none"> <li>• S'allume lorsque le système VSA est partiellement désactivé.</li> </ul>	<ul style="list-style-type: none"> <li>☒ <b>Activation et désactivation du système VSA</b> P. 396</li> </ul>
	Témoin du système de direction assistée électrique (EPS)	<ul style="list-style-type: none"> <li>• S'allume en cas d'anomalie du système EPS ou du système de surveillance de l'attention du conducteur.</li> </ul>	<ul style="list-style-type: none"> <li>• <b>Demeure constamment allumé</b> - Faire contrôler le véhicule par un concessionnaire.</li> <li>• <b>Le message Ne pas conduire s'affiche sur l'interface d'information du conducteur.</b> - S'arrêter immédiatement dans un endroit sûr et contacter un concessionnaire. <ul style="list-style-type: none"> <li>☒ <b>Si le témoin du système de direction assistée électrique (EPS) s'allume</b> P. 650</li> </ul> </li> </ul>





Témoïn	Nom	Allumé/Clignotant	Explication
	<p>Témoïn du système d'avertissement de perte de pression/ de basse pression des pneus</p>	<ul style="list-style-type: none"> <li>• Peut s'allumer brièvement si le mode d'alimentation est sur ACTIVE et si le véhicule n'est pas déplacé dans les 45 secondes pour signaler que le processus d'étalonnage n'est pas encore terminé.</li> <li>• S'allume et reste allumé lorsque :             <ul style="list-style-type: none"> <li>- La pression d'un ou plusieurs pneus est très faible.</li> <li>- Le système n'a pas été étalonné.</li> </ul> </li> <li>• Clignote pendant environ une minute, puis demeure allumé en cas d'anomalie du système d'avertissement de perte de pression.</li> <li>• S'allume si le système d'avertissement de perte de pression est temporairement désactivé suite au débranchement et au rebranchement de la batterie 12 V.</li> </ul>	<ul style="list-style-type: none"> <li>• <b>S'allume au cours de la conduite</b> - S'arrêter dans un endroit sûr, vérifier la pression des pneus et gonfler les pneus si nécessaire.</li> <li>• <b>Demeure allumé après le gonflage des pneus aux pressions préconisées</b> - Le système doit être étalonné.             <ul style="list-style-type: none"> <li>▣ <b>Etalonnage du système d'avertissement de perte de pression</b> P. 400</li> </ul> </li> <li>• <b>Clignote et demeure allumé</b> - Faire contrôler le véhicule par un concessionnaire.</li> <li>• Conduire sur une courte distance à plus de 20 km/h. Le témoïn doit s'éteindre. S'il ne le fait pas, faire contrôler le véhicule par un concessionnaire.</li> </ul>



Témoin	Nom	Allumé/Clignotant	Explication
	Témoin de message système	<ul style="list-style-type: none"> <li>• S'allume tandis qu'un bip retentit lorsqu'une anomalie est détectée. Dans le même temps, un message système peut être lu sur l'interface d'information du conducteur.</li> </ul>	<ul style="list-style-type: none"> <li>• Lorsque le témoin est allumé, appuyer sur la touche  (Accueil), puis sélectionner <b>Information</b> pour relire le message. <ul style="list-style-type: none"> <li>➤ <b>Basculement de l'affichage</b> P. 139</li> </ul> </li> <li>• Se reporter aux informations relatives aux témoins dans le présent chapitre en cas d'affichage d'un message système sur l'interface d'information du conducteur. Prendre les mesures qui s'imposent en fonction du message en question.</li> <li>• L'interface d'information du conducteur ne revient pas à l'écran normal tant que l'avertissement n'a pas été supprimé ou que la touche  (Accueil) n'a pas été enfoncée.</li> </ul>
	Témoins de clignotants et de feux de détresse	<ul style="list-style-type: none"> <li>• Clignote lorsque le levier de clignotant est actionné.</li> <li>• Clignote avec tous les clignotants lorsque l'on appuie sur le bouton de feux de détresse.</li> <li>• Clignote avec tous les clignotants si la pédale de frein est enfoncée lors de la conduite à vitesse élevée.</li> </ul>	<ul style="list-style-type: none"> <li>• <b>Ne clignote pas ou clignote rapidement</b> - Faire contrôler le véhicule par un concessionnaire.</li> </ul> <p>➤ <b>Signal d'arrêt d'urgence</b> P. 489</p>





Témoin	Nom	Allumé/Clignotant	Explication
	Témoin de feux allumés	<ul style="list-style-type: none"> <li>S'allume lorsque les feux de position, feux arrière et autres éclairages extérieurs sont allumés.</li> </ul>	 <b>Eclairage</b> P. 192
	Témoin de feux de route	<ul style="list-style-type: none"> <li>S'allume lorsque les feux de route sont activés.</li> </ul>	—
	Témoin de feux de route automatiques	<ul style="list-style-type: none"> <li>S'allume lorsque toutes les conditions de fonctionnement des feux de route automatiques sont remplies.</li> </ul>	 <b>Feux de route automatiques</b> P. 198
	Témoin de feux antibrouillard avant	<ul style="list-style-type: none"> <li>S'allume lorsque les feux antibrouillard avant sont allumés.</li> </ul>	 <b>Feux antibrouillard</b> P. 195
	Témoin de feu antibrouillard arrière	<ul style="list-style-type: none"> <li>S'allume lorsque l'antibrouillard arrière est allumé.</li> </ul>	 <b>Feux antibrouillard</b> P. 195
	Témoin de capteur de stationnement	<ul style="list-style-type: none"> <li>Clignote en présence d'obstacles à proximité des capteurs.</li> </ul>	 <b>Système de capteurs de stationnement</b> P. 491









Témoïn	Nom	Allumé/Clignotant	Explication
 <p>Témoïn</p>	<p>Témoïn du système d'immobilisation</p>	<ul style="list-style-type: none"> <li>• Clignote lorsque le système d'immobilisation ne parvient pas à reconnaître les informations de la clé de contact.</li> </ul>	<ul style="list-style-type: none"> <li>• <b>Clignote</b> - Il est impossible de démarrer le système d'alimentation. Mettre le mode d'alimentation sur CONTACT COUPE, puis sélectionner à nouveau le mode ACTIVE.  <b>Modèle à conduite à droite</b>                      Enfoncer longuement la pédale de frein avant de mettre le mode d'alimentation sur ACTIVE.  <b>Tous les modèles</b></li> <li>• <b>Clignote régulièrement</b> - Anomalie de fonctionnement potentielle du système. Faire contrôler le véhicule par un concessionnaire.</li> <li>• Ne pas tenter de modifier ce système ou d'y ajouter d'autres dispositifs. Des anomalies électriques risquent d'en découler.</li> </ul>
 <p>Témoïn</p>	<p>Témoïn d'alarme du système de sécurité</p>	<ul style="list-style-type: none"> <li>• Clignote lorsque l'alarme du système de sécurité a été armée.</li> </ul>	<p>➤ <b>Alarme du système de sécurité</b> P. 183</p>

Témoin	Nom	Allumé/Clignotant	Explication
	Témoin du régulateur de vitesse adaptatif (ACC) avec maintien de distance de sécurité à basse vitesse (orange)	<ul style="list-style-type: none"> <li>• S'allume lorsqu'une anomalie affecte l'ACC avec maintien de distance de sécurité à basse vitesse.</li> </ul>	<ul style="list-style-type: none"> <li>• <b>S'allume au cours de la conduite</b> - Faire contrôler le véhicule par un concessionnaire.</li> </ul>
		<ul style="list-style-type: none"> <li>• S'allume si l'ACC avec maintien de distance de sécurité à basse vitesse est temporairement désactivé après avoir débranché et rebranché la batterie 12 V.</li> </ul>	<ul style="list-style-type: none"> <li>• Conduire sur une courte distance à plus de 20 km/h. Le témoin doit s'éteindre. S'il ne le fait pas, faire contrôler le véhicule par un concessionnaire.</li> </ul>
		<ul style="list-style-type: none"> <li>• Le témoin peut s'allumer temporairement lorsque le poids maximal admissible est dépassé.</li> <li>• L'ACC avec maintien de distance de sécurité à basse vitesse a été automatiquement annulé.</li> </ul>	<ul style="list-style-type: none"> <li>• Vérifier que la charge totale est conforme au poids maximal admissible.                             <ul style="list-style-type: none"> <li>▣ <b>Limite de chargement</b> P. 375</li> </ul> </li> <li>• <b>Demeure constamment allumé</b> - Faire contrôler le véhicule par un concessionnaire.</li> </ul>
	Témoin du régulateur de vitesse adaptatif (ACC) avec maintien de distance de sécurité à basse vitesse (blanc/vert)	<ul style="list-style-type: none"> <li>• S'allume en blanc lorsque la touche  est enfoncée.</li> <li>• S'allume en vert lorsque la touche <b>RES/+</b> ou <b>SET/-</b> est enfoncée.</li> </ul>	<ul style="list-style-type: none"> <li>▣ <b>Régulateur de vitesse adaptatif (ACC) avec maintien de distance de sécurité à basse vitesse</b> P. 424</li> </ul>
	Témoin du régulateur de vitesse adaptatif (ACC) avec maintien de distance de sécurité à basse vitesse	<ul style="list-style-type: none"> <li>• S'allume lorsque le témoin du régulateur de vitesse adaptatif (ACC) avec maintien de distance de sécurité à basse vitesse s'allume.</li> </ul>	<ul style="list-style-type: none"> <li>▣ <b>Pour définir ou changer l'intervalle de maintien de distance</b> P. 436</li> </ul>

Témoin	Nom	Allumé/Clignotant	Explication
	Témoin du système d'assistance au maintien dans la voie de circulation (LKAS) (orange)	<ul style="list-style-type: none"> <li>• S'allume en cas d'anomalie au niveau du système LKAS.</li> </ul>	<ul style="list-style-type: none"> <li>• <b>Demeure constamment allumé</b> - Faire contrôler le véhicule par un concessionnaire.</li> </ul>
		<ul style="list-style-type: none"> <li>• S'allume si le système d'assistance au maintien dans la voie de circulation est temporairement désactivé suite à un débranchement et rebranchement de la batterie 12 V.</li> </ul>	<ul style="list-style-type: none"> <li>• Conduire sur une courte distance à plus de 20 km/h. Le témoin doit s'éteindre. S'il ne le fait pas, faire contrôler le véhicule par un concessionnaire.</li> </ul>
	Témoin du système d'assistance au maintien dans la voie de circulation (LKAS) (blanc/vert)	<ul style="list-style-type: none"> <li>• Le témoin peut s'allumer temporairement lorsque le poids maximal admissible est dépassé.</li> </ul>	<ul style="list-style-type: none"> <li>• Vérifier que la charge totale est conforme au poids maximal admissible.                      ➤ <b>Limite de chargement</b> P. 375</li> <li>• <b>Demeure constamment allumé</b> - Faire contrôler le véhicule par un concessionnaire.</li> </ul>
		<ul style="list-style-type: none"> <li>• S'allume en blanc lorsque la touche LKAS est enfoncée.</li> <li>• S'allume en vert lorsque le système d'assistance au maintien dans la voie de circulation est en marche.</li> </ul>	<ul style="list-style-type: none"> <li>• ➤ <b>Système d'assistance au maintien dans la voie de circulation (LKAS)</b> P. 441</li> </ul>

Témoin	Nom	Allumé/Clignotant	Explication
	Témoin du système de freinage automatique d'urgence (CMBS) (orange)	<ul style="list-style-type: none"> <li>S'allume en cas d'anomalie du système CMBS ou s'il ne peut pas être utilisé temporairement en raison de la présence de saletés sur le pare-brise, près de la caméra.</li> </ul>	<ul style="list-style-type: none"> <li>Le témoin d'assistance de sécurité (orange) s'allume en même temps.                             <ul style="list-style-type: none"> <li>☒ <b>Témoin d'assistance de sécurité (orange)</b> P. 121</li> </ul> </li> </ul>
	Témoin du système de freinage automatique d'urgence (CMBS) (gris)	<ul style="list-style-type: none"> <li>S'allume lorsque le CMBS est désactivé.</li> </ul>	<ul style="list-style-type: none"> <li>☒ <b>Assistance à la sécurité</b> P. 152</li> </ul>
	Témoin de détection du changement de voie (orange)	<ul style="list-style-type: none"> <li>S'allume en cas d'anomalie du système de maintien dans la voie ou s'il ne peut pas être utilisé temporairement en raison de la présence de saletés sur le pare-brise, près de la caméra.</li> </ul>	<ul style="list-style-type: none"> <li>Le témoin d'assistance de sécurité (orange) s'allume en même temps.                             <ul style="list-style-type: none"> <li>☒ <b>Témoin d'assistance de sécurité (orange)</b> P. 121</li> </ul> </li> </ul>
	Témoin de désactivation automatique de l'assistance du système de détection du changement de voie	<ul style="list-style-type: none"> <li>S'allume lorsque l'assistance du système de maintien dans la voie se désactive automatiquement.</li> </ul>	<ul style="list-style-type: none"> <li>☒ <b>Système de maintien dans la voie</b> P. 463</li> </ul>

Témoin	Nom	Allumé/Clignotant	Explication
	Témoin de détection du changement de voie (gris)	<ul style="list-style-type: none"> <li>• S'allume lorsque le système de maintien dans la voie est désactivé.</li> </ul>	<p>➤ <b>Assistance à la sécurité</b> P. 152</p>
	Témoin d'assistance de sécurité (orange)	<ul style="list-style-type: none"> <li>• S'allume en cas d'anomalie au niveau du système de détection du changement de voie, du système de surveillance de l'angle mort (BSI) ou du système de prévention des collisions par freinage (CMBS).</li> </ul>	<ul style="list-style-type: none"> <li>• <b>Demeure constamment allumé</b> - Faire contrôler le véhicule par un concessionnaire.</li> </ul>
		<ul style="list-style-type: none"> <li>• Le témoin peut s'allumer temporairement lorsque le poids maximal admissible est dépassé.</li> </ul>	<ul style="list-style-type: none"> <li>• Vérifier que la charge totale est conforme au poids maximal admissible. ➤ <b>Limite de chargement</b> P. 375</li> <li>• <b>Demeure constamment allumé</b> - Faire contrôler le véhicule par un concessionnaire.</li> </ul>
		<ul style="list-style-type: none"> <li>• S'allume en cas de désactivation temporaire du système de détection du changement de voie et du CMBS suite au débranchement et au rebranchement de la batterie 12 V.</li> </ul>	<ul style="list-style-type: none"> <li>• Conduire sur une courte distance à plus de 20 km/h. Le témoin doit s'éteindre. S'il ne le fait pas, faire contrôler le véhicule par un concessionnaire.</li> </ul>

Témoin	Nom	Allumé/Clignotant	Explication
	Témoin d'assistance de sécurité (orange)	<ul style="list-style-type: none"> <li>• S'allume lorsque le système de maintien dans la voie ou le système de prévention des collisions par freinage se désactive de lui-même.</li> </ul>	<ul style="list-style-type: none"> <li>• <b>Reste allumé</b> - La température à l'intérieur de la caméra est trop élevée. Utiliser le système de commande de la climatisation pour refroidir la caméra. Le système s'active lorsque la température au sein de la caméra baisse.   <b>Caméra grand angle avant</b> P. 478</li> <li>• <b>Reste allumé</b> - La zone autour de la caméra est obstruée par de la poussière, de la boue, etc. Arrêter le véhicule dans un endroit sûr et essuyer les débris avec un chiffon doux.</li> <li>• Faire vérifier le véhicule par un concessionnaire si le témoin et le message s'affichent toujours même après que la zone autour de la caméra a été nettoyée.   <b>Caméra grand angle avant</b> P. 478</li> <li>• Il peut s'allumer lorsque les conditions ambiantes sont obscures, telles que lors de la conduite dans un tunnel, de nuit, à l'aube ou au crépuscule.</li> </ul>
		<ul style="list-style-type: none"> <li>• S'allume en cas d'accumulation de boue, de neige ou de glace à proximité du capteur du système de surveillance de l'angle mort (BSI).</li> <li>• S'allume lorsque la température du capteur du système de surveillance de l'angle mort (BSI) est élevée.</li> </ul>	<ul style="list-style-type: none"> <li>• <b>S'allume au cours de la conduite</b> - Un élément peut interférer avec le capteur du système de surveillance de l'angle mort (BSI). Vérifier la zone située à proximité du capteur du système de surveillance de l'angle mort (BSI) et éliminer tous les obstacles.</li> <li>• Le système revient à la normale lorsque la température baisse.   <b>Système de surveillance de l'angle mort*</b> P. 402</li> </ul>

Témoïn	Nom	Allumé/Clignotant	Explication
	<p>Témoïn d'assistance de sécurité (vert/gris)</p>	<ul style="list-style-type: none"> <li>• S'allume en vert en cas d'activation du système de détection du changement de voie, du système de surveillance de l'angle mort (BSI) et du système de prévention des collisions par freinage (CMBS).</li> <li>• S'allume en vert et en gris lorsque le système de détection du changement de voie, le système de surveillance de l'angle mort (BSI) ou le système de prévention des collisions par freinage (CMBS) est désactivé, ou bien lorsque deux de ces systèmes sont désactivés.</li> <li>• S'allume en gris en cas de désactivation du système de détection du changement de voie, du système de surveillance de l'angle mort (BSI) et du système de prévention des collisions par freinage (CMBS).</li> </ul>	<ul style="list-style-type: none"> <li>➤ <b>Système de maintien dans la voie</b> P. 463</li> <li>➤ <b>Système de surveillance de l'angle mort*</b> P. 402</li> <li>➤ <b>Système de freinage automatique d'urgence (CMBS)</b> P. 411</li> </ul>

\* Non disponible sur tous les modèles

## Messages d'avertissement et d'information de l'interface d'information du conducteur

Les messages d'avertissement et d'information s'affichent uniquement sur l'interface d'information du conducteur.

Appuyer sur la touche  (Accueil), sélectionner **Information**, puis appuyer sur la molette de sélection gauche pour voir à nouveau le message avec le témoin de message système.

### ■ Icônes

Etant donné qu'aucun message ne s'affiche sur l'interface d'information du conducteur lorsqu'**Avertissement** est réglé sur OFF, vérifier les messages ci-dessous. Prendre les mesures appropriées décrites dans le message, comme contacter un concessionnaire.

➤ **Icônes rouges** P. 125

➤ **Icônes orange** P. 127

➤ **Autres icônes** P. 133

Afficher les messages en réglant **Message d'avertissement** sur ACTIVE via l'écran Audio/Informations. Il est possible de changer la langue du message.





➤ **Personnalisation des paramètres véhicule** P. 331







■ Icônes rouges

Icône	Message
	Défaillance critique détectée. Arrêter le véhicule dès que possible.
	Direction assistée réduite. Arrêter le véhicule dès que possible.
	Performances de freinage réduites. Arrêter le véhicule dès que possible.
	Niveau de liquide de frein bas. Ne pas conduire. Vérifier le niveau de liquide.
	Frein de stationnement activé
	Desserrer frein de stationnement
	Impossible de régler le régulateur : Frein de stationnement enclenché
	Régulateur annulé : Frein de stationnement a été enclenché
	Problème du système de freinage. Les performances de freinage peuvent être réduites.





Icône	Message
	Problème du système de freinage. Ne pas conduire.
	Attacher ceinture de sécurité
	Boucler ceinture passager
	➤ Rappel de ceinture de sécurité P. 48
	Problème du système de charge de la batterie de 12 volts. Ne pas conduire.





Icône	Message
	<b>Problème du système de retenue supplémentaire</b>
	<b>Vérifier les sièges arrière</b>
	<b>Porte ouverte</b>
	<b>Hayon ouvert</b>

Icône	Message
	<b>Porte et hayon ouverts</b>
	<b>Direction requise</b>
	<b>Problème du système de capteurs de stationnement</b>
	<b>Objet en approche</b>
	<b>Capot ouvert</b>

Icône	Message
	<p><b>Problème thermique de la batterie haute tension.</b>  <b>S'arrêter en lieu sûr et évacuer le véhicule.</b>                      ➤ Si l'avertissement d'emballement thermique de la batterie de propulsion s'affiche P. 655</p>
	<p><b>Problème thermique de la batterie haute tension.</b>  <b>Serrer le frein de stationnement et évacuer le véhicule.</b>                      ➤ Si l'avertissement d'emballement thermique de la batterie de propulsion s'affiche P. 655</p>
	<p><b>Problème thermique de la batterie haute tension.</b>  <b>Evacuer le véhicule.</b>                      ➤ Si l'avertissement d'emballement thermique de la batterie de propulsion s'affiche P. 655</p>

■ Icônes orange





Icône	Message
	<p><b>Appliquer le frein de stationnement pour maintenir le véhicule à l'arrêt</b></p>
	<p>➤ <b>Régulateur de vitesse adaptatif (ACC) avec maintien de distance de sécurité à basse vitesse</b> P. 424                      ➤ <b>Système de freinage automatique d'urgence (CMBS)</b> P. 411</p>
	<p><b>Direction requise</b></p> <p><b>Franchissement de ligne</b></p>
	<p><b>Température extérieure basse.</b>  <b>Chaussée potentiellement verglacée.</b></p>
	<p><b>Température trop basse pour que le véhicule fonctionne</b></p>



Icône	Message
	<p>☒ <b>Alarme de vitesse</b> P. 146</p>
	<p><b>Problème du système de transmission.</b> Il se peut que les performances soient réduites.</p>
	<p><b>Problème du système de transmission.</b> Serrer le frein de stationnement lorsque vous êtes garé.</p>
	<p><b>Problème du système de transmission.</b> Ne pas conduire.</p>
	<p><b>Problème du système de transmission.</b> Position de stationnement indisponible.</p>







Icône	Message
	<p><b>Levier en position Parking</b></p>
	<p><b>Mode de maintien du point mort ACTIVE.</b> Changer en P lorsqu'il est terminé</p>
	<p><b>Problème du système électronique d'anti-blocage des freins.</b> Les performances de freinage peuvent être réduites.</p>
	<p><b>Problème du système de freinage.</b> Les performances de freinage peuvent être réduites.</p>
	<p><b>Problème du système de freinage.</b> Ne pas enfoncer les pédales de frein et d'accélérateur en même temps.</p>
	<p><b>Problème du système de freinage.</b> Les performances de freinage peuvent être réduites.</p>





Icône	Message
	<p>Modèles avec pilote de stationnement Honda</p> <p><b>Problème du système de freinage.</b> Les performances de freinage peuvent être réduites.</p>
	<p>Modèles avec pilote de stationnement Honda</p> <p><b>Problème du système de freinage.</b> Pilote de stationnement Honda non disponible.</p>
	<p>Capacité d'arrêt réduite. Eviter de décélérer fortement et de rouler vite.</p>
	<p><b>Problème du système de frein de stationnement électrique.</b> Frein de stationnement non disponible.</p>
	<p><b>Problème du système d'assistance à la stabilité du véhicule.</b> La traction et la maniabilité peuvent être réduites.</p>
	<p>Initialisation des systèmes... Continuer à rouler.</p>

Icône	Message
	<p><b>Problème de l'assistance au démarrage en côte.</b> Le véhicule peut se déplacer lorsque le frein est desserré.</p>
	<p><b>Problème du système de maintien du frein.</b> Serrer le frein une fois à l'arrêt.</p>
	<p><b>Blocage de frein désactivé.</b> Appuyer sur la pédale de frein</p> <p>Régulateur annulé : Enfoncer la pédale de frein</p>
	<p>Pour desserrer le frein de stationnement : frein + appuyer</p>
	<p>Modèles avec hayon électrique</p> <p><b>Problème du système d'alimentation du hayon électrique.</b> Actionner le hayon manuellement.</p>





Icône	Message
	<p><b>Problème du système de direction assistée électrique.</b> Direction assistée réduite.</p> <p><b>Problème du système de direction assistée électrique.</b> Pas de direction assistée. Ne pas conduire.</p>
	<p><b>Faible niveau d'attention du conducteur.</b> Faites une pause</p>
	<p><b>Problème du système de surveillance de l'attention du conducteur</b></p>
	<p><b>Problème du système de commande d'éclairage automatique.</b> Commandes manuelles disponibles.</p>
	<p><b>Problème du système d'éclairage.</b> Les performances des phares peuvent être réduites.</p>



Icône	Message
	<p><b>Problème des feux de route automatiques.</b> Commandes manuelles disponibles.</p>
	<p><b>Télécommande sans clé non détectée</b></p>
	<p><b>Remplacer la pile de la télécommande sans clé</b>   <b>Remplacement de la pile de la télécommande</b> P. 609</p>
	<p><b>Problème du système d'accès intelligent</b></p>
	<p><b>Problème avec le système de clé numérique</b></p>
	<p><b>Emporter la clé numérique et couper le contact en quittant le véhicule</b></p>

Icône	Message
	<b>Problème du système de surveillance de la pression des pneus</b>
	<b>Pression pneus basse. Vérifiez tous les pneus et initialisez l'avertissement dégonflage dans réglages du véhicule</b>
	<b>Problème du système de régulateur de vitesse adaptatif</b>
	<b>Problème du système de freinage automatique d'urgence</b>
	<b>Problème de l'assistance de maintien sur voie de circulation</b>
	<b>Problème du système de maintien dans la voie</b>



Icône	Message
	<p>Modèles avec système de rappel d'entretien</p> <p><b>Maintenance à venir</b></p> <p>► <b>Système de rappel d'entretien</b> * P. 566</p>
	<p>Modèles avec système de rappel d'entretien</p> <p><b>Entretien requis maintenant</b></p> <p>► <b>Système de rappel d'entretien</b> * P. 566</p>
	<p>Modèles avec système de rappel d'entretien</p> <p><b>Entretien dépassé</b></p> <p>► <b>Système de rappel d'entretien</b> * P. 566</p>
	<p>Modèles avec pilote de stationnement Honda</p> <p><b>Problème avec le pilote de stationnement Honda.</b></p> <p><b>Pilote de stationnement Honda non disponible.</b></p>
	<b>Problème du système de surveillance de l'angle mort</b>

\* Non disponible sur tous les modèles

Icône	Message
	Information d'angle mort non disponible
	Vérifier le système de charge
	Charge faible. Puissance réduite.
	Température du système d'alimentation basse. Il se peut que la puissance soit réduite.
	Température du système d'alimentation élevée. Il se peut que la puissance soit réduite.
	Problème du système d'alimentation. Il se peut que la puissance soit réduite.
	Problème du système de charge de la batterie de 12 volts. Il se peut que la puissance soit réduite.
	Charge de la batterie faible

Icône	Message
	Déconnecter le connecteur de charge
	Problème du système d'alimentation. Il se peut que la puissance soit réduite.
	Problème du système de charge intégré. Plage limitée.
	Problème du système de charge standard intégré. Charge rapide disponible.
	Problème du système de charge rapide intégré. Charge standard disponible. <ul style="list-style-type: none"> <li> <span style="font-size: 1em;">■</span> Si l'avertissement du système de charge rapide intégré s'affiche P. 654                 </li> </ul>
	Problème du système d'alimentation. Ne pas conduire.
	Problème du système d'alimentation. Eviter d'accélérer fortement et de rouler vite.



Icône	Message
	<b>Problème du système d'alerte du véhicule acoustique</b>
	<b>Couvercle de charge ouvert</b>

■ **Autres icônes**





Icône	Message
	<b>Température extérieure basse. Chaussée potentiellement verglacée.</b>
	<b>Changer de vitesse : Enfoncer la pédale de frein</b>
	<b>Changer de vitesse : Relâcher accélérateur</b>
	<b>Vitesse en position N. Libérer pédale accél.</b>
	<b>Impossible de régler le régulateur : Pédale de frein enfoncée</b>
	<b>Changer de vitesse : Véhicule à l'arrêt</b>





Icône	Message
	Vitesse non disponible. Attendre et essayer à nouveau
	Système de maintien des freins en veille
	Système de maintien des frein éteint
	Pour activer le maintien du frein : Ceinture + presser
	Pour désactiver le maintien du frein : Frein + appuyer
	Pour activer le maintien du frein : Attacher ceinture de sécurité
	Attacher ceinture de sécurité
	Impossible de régler le régulateur : Attacher ceinture de sécurité
	Régulateur annulé : Attacher ceinture de sécurité

Icône	Message
	Faible niveau d'attention du conducteur
	Impossible de régler le régulateur : Vitesse trop élevée
	Régulateur annulé : Vitesse trop élevée
	Impossible de régler le régulateur : Système non disponible
	Régulateur annulé : Système non disponible
	Le régulateur va être désactivé
	Impossible de régler le régulateur : Trop proche du véhicule devant
	Régulateur annulé : Trop proche du véhicule devant
	Impossible de régler le régulateur : Pente trop raide
	Régulateur annulé : Pente trop raide

Icône	Message
	<p>Impossible de régler le régulateur : Pente trop raide</p> <p>Régulateur annulé : Pente trop raide</p>
	<p>Impossible de régler le régulateur : Lever en position D</p> <p>Régulateur annulé : Lever en position D</p>
	<p>Pour redémarrer régulateur : Utiliser bouton « RES/+ »</p>
	<p>Régulateur annulé : Perte de traction</p>
	<p>Appuyer sur le commutateur pour utiliser</p>
	<p>L'assistance au maintien voie ne fonctionne pas</p>

Icône	Message
	<p>Certains systèmes d'aide à la conduite ne fonctionnent pas : Température de la caméra trop élevée</p>
	<p>Certains systèmes d'assistance à la conduite ne fonctionnent pas : Visibilité faible ou nettoyer pare-brise.</p>
	<p>Maintien dans la voie activé</p>
	<p>Des systèmes d'assistance à la conduite sont disponibles</p>
	<p>Pour déverrouiller le volant : Appuyer + tourner</p>

Icône	Message
	<b>Pour démarrer le véhicule :</b> Frein + appuyer
	<b>Pour démarrer la conduite :</b> Frein + appuyer
	Modèle à conduite à droite <b>Pour démarrer le véhicule :</b> Enfoncer la pédale frein + appuyer
	<b>Pour couper le contact :</b> Appuyer deux fois
	Mode accessoire Modèle à conduite à droite Lâcher la pédale frein + appuyer
	<b>Pour démarrer, appuyez sur le bouton du démarreur avec le symbole correspondant, sur le côté de la clé</b> <ul style="list-style-type: none"> <li>🔋 Si la pile de la télécommande d'accès sans clé est faible P. 641</li> </ul>
	<b>Appuyer sur le bouton deux fois ou le maintenir enfoncé provoquera la coupure de l'allumage et une perte de puissance</b>

Icône	Message
	<b>Prêt à rouler</b>
	<b>Température ambiante basse.</b> Connexion du chargeur recommandée.
	<b>Augmentation de la consommation électrique.</b> Recharge indisponible.
	<b>Augmentation de la consommation électrique.</b> Recharge indisponible.

## Jauges

Les jauges incluent le compteur de vitesse, la jauge de niveau de charge de la batterie haute tension et d'autres témoins associés. Ces différentes informations s'affichent lorsque le mode d'alimentation est sur ACTIVE.

### ■ Compteur de vitesse

Affiche la vitesse en km/h ou en mph.

### ■ Jauge de niveau de charge de la batterie haute tension

Indique le niveau de charge de la batterie haute tension.

### ■ Jauge POWER/CHARGE

Affiche l'état du rendement du moteur électrique et de la charge de la batterie haute tension.

### ■ Odomètre

Indique le nombre total de kilomètres ou de miles accumulés par le véhicule.

### ■ Plage

Indique la distance estimée qu'il est possible de parcourir avec l'énergie restante. Cette estimation est basée sur la consommation d'énergie des trajets précédents et la charge restante de la batterie haute tension.

### ⌘ Compteur de vitesse

Les unités de vitesse/distance peuvent être modifiées.

➤ **Unités vitesse/distance** P. 153

### ⌘ Jauge de niveau de charge de la batterie haute tension

Le niveau de charge de la batterie haute tension peut diminuer dans les conditions suivantes :

- Lorsque la batterie 12 V a été remplacée.
- Lorsque la batterie 12 V a été débranchée.
- Lorsque le système de commande de la batterie haute tension corrige ses relevés.

Le relevé du niveau de charge sera corrigé automatiquement en cours de route.

Les variations de température de la batterie haute tension peuvent augmenter ou diminuer la capacité de charge de la batterie. Si les changements de température modifient la capacité de la batterie, le nombre de témoins au niveau de la jauge de niveau de charge de la batterie peut également changer, même si la charge reste la même.

### ⌘ Plage

L'autonomie affichée est uniquement une estimation et peut différer de la distance réelle parcourue par le véhicule.

## ■ Température extérieure

Indique la température extérieure en degrés Celsius.

Si la température extérieure est inférieure à 3 °C au moment où le mode d'alimentation est activé, le message  **Température extérieure basse** s'affiche sur l'interface d'information du conducteur.

### ■ Correction du cadran de température extérieure

Corriger l'indication de température de  $\pm 3$  °C maximum si elle semble incorrecte.

## ■ Système de reconnaissance des panneaux de signalisation

Affiche certains panneaux de signalisation détectés lors de la conduite.

Le témoin clignote lorsque la vitesse maximale du panneau de signalisation est détectée par le système de reconnaissance des panneaux de signalisation.

## ■ Mode actuel de l'ACC avec maintien de distance de sécurité à basse vitesse, LKAS et assistance embouteillages

Affiche le mode actuel de l'ACC avec maintien de distance de sécurité à basse vitesse, système d'assistance au maintien dans la voie de circulation et assistance embouteillages.

- **Régulateur de vitesse adaptatif (ACC) avec maintien de distance de sécurité à basse vitesse** P. 424
- **Système d'assistance au maintien dans la voie de circulation (LKAS)** P. 441
- **Assistance embouteillages** P. 453

## ➤ Température extérieure

Le capteur de température se trouve dans le pare-chocs avant.

La chaleur dégagée par la chaussée ainsi que l'échappement peuvent affecter l'indication de température lorsque la vitesse du véhicule est inférieure à 30 km/h.

Il peut parfois s'écouler plusieurs minutes avant que l'affichage ne soit mis à jour suite à la stabilisation de l'indication de température.

L'indication de température peut être réglée.

- **Personnalisation des paramètres véhicule**  
P. 331

## Interface d'information du conducteur

L'interface d'information du conducteur affiche des informations telles que l'estimation de la distance pouvant être parcourue et l'économie d'énergie du véhicule. Elle affiche en outre des messages importants tels que des avertissements ou d'autres informations utiles.

Lorsqu'un message d'avertissement s'affiche, vérifiez le message et contactez un concessionnaire pour faire inspecter le véhicule si nécessaire.

Se reporter aux pages ci-dessous si le message  **Capacité d'arrêt réduite**, 

**Problème thermique de la batterie haute tension** ou  **Problème du système de charge rapide intégré** s'affiche.

➤ Si l'avertissement de capacité d'arrêt réduite s'affiche P. 648

➤ Si l'avertissement d'emballement thermique de la batterie de propulsion s'affiche P. 655

➤ Si l'avertissement du système de charge rapide intégré s'affiche P. 654

### Basculement de l'affichage

Appuyer sur la touche  (Accueil), puis faire défiler la molette gauche de sélection vers le contenu à afficher. Appuyer sur la molette gauche de sélection pour voir les informations détaillées.







### ➤ Basculement de l'affichage

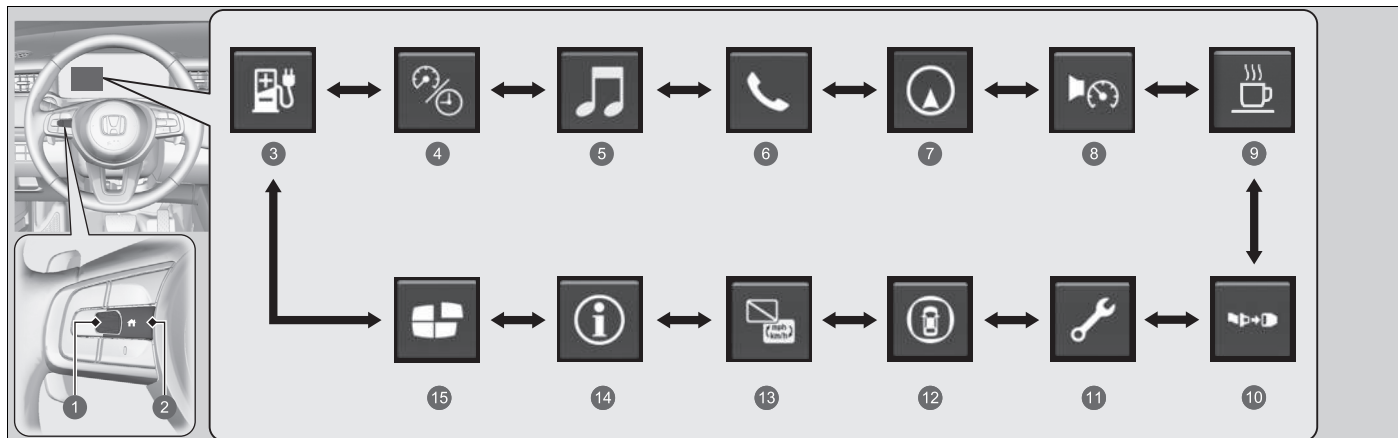





Pour revenir à l'écran précédent, appuyer sur la touche  (retour).

Il est possible d'ajouter ou de supprimer le contenu du compteur.

➤ **Paramètres d'affichage de l'instrument**  
P. 154



- ① Molette gauche de sélection
- ② Touche  (accueil)
- ③ **Energie**  P. 141
- ④ **Vitesse et temps**  P. 143
- ⑤ **Audio**  P. 144
- ⑥ **Téléphone**  P. 144
- ⑦ **Navigation**  P. 145
- ⑧ **Alarme vitesse**  P. 146

- ⑨ **Attention du conducteur**  P. 147
- ⑩ **Ceintures de sécurité**  P. 151
- ⑪ **Entretien\***  P. 151
- ⑫ **Assistance de sécurité**  P. 152
- ⑬ **Aucun contenu**  P. 153
- ⑭ **Informations**  P. 154
- ⑮ **Paramètres d'affichage de l'instrument**  P. 154



## ■ Consommation d'énergie / Totaliseur partiel

Faire défiler la molette gauche de sélection pour passer du totaliseur partiel A au totaliseur partiel B.

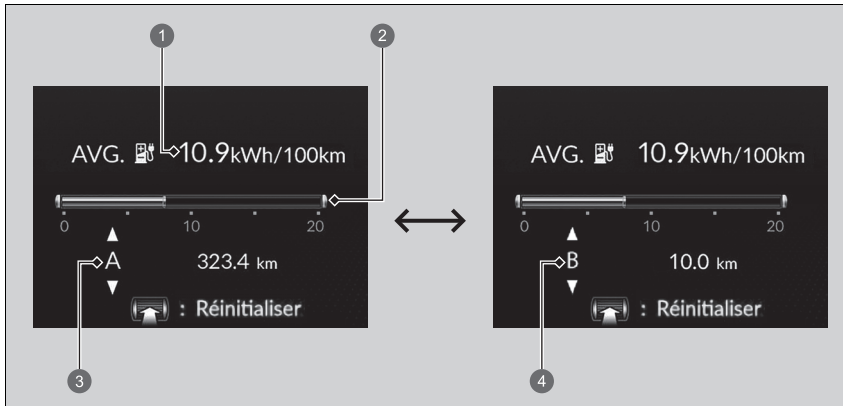

- ① Consommation d'énergie moyenne
- ② Consommation d'énergie instantanée
- ③ Totaliseur partiel A
- ④ Totaliseur partiel B

### ■ Totaliseur partiel

Indique le nombre total de kilomètres ou de miles parcourus par le véhicule depuis la dernière remise à zéro. Les compteurs A et B peuvent être utilisés pour mesurer deux trajets indépendants.

### Mise à zéro d'un totaliseur partiel

Pour réinitialiser le totalisateur partiel : afficher le totaliseur partiel, appuyer sur la molette gauche de sélection, puis sélectionner **Réinitialiser**.

- Le totaliseur partiel est remis à zéro et affiche 0.0.

### ■ Consommation d'énergie moyenne

Indique la consommation d'énergie moyenne estimée pour chaque totaliseur partiel en kWh/100km ou miles/kWh. L'affichage est régulièrement mis à jour. Lorsqu'un totaliseur partiel est réinitialisé, la consommation moyenne d'énergie l'est également.

### ■ Consommation d'énergie instantanée

Indique la consommation d'énergie instantanée dans un graphique en kWh/100km ou miles/kWh.

### ☒ Consommation d'énergie moyenne

Il est possible de modifier l'échéance de réinitialisation de la consommation d'énergie moyenne.

### ☒ **Personnalisation des paramètres véhicule**

P. 331

## ■ Vitesse/Temps/Totalisateur partiel

Faire défiler la molette gauche de sélection pour passer du totaliseur partiel A au totaliseur partiel B.

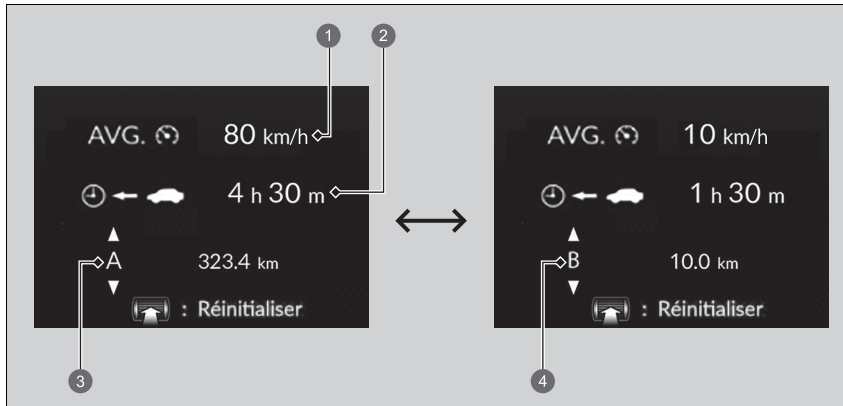

- ① Vitesse moyenne
- ② Temps écoulé
- ③ Totaliseur partiel A
- ④ Totaliseur partiel B

## ■ Totaliseur partiel

➤ **Totaliseur partiel** P. 142

## ■ Temps écoulé

Indique le temps écoulé depuis la réinitialisation du Trajet A ou B.

## ■ Vitesse moyenne

Indique la vitesse moyenne en km/h depuis la réinitialisation du Trajet A ou B.

## ■ Audio

Indique les informations audio actuelles.

➤ **Fonctionnement de base** P. 255

## ■ Téléphone

Indique les informations actuelles du téléphone.

➤ **Système de téléphone mains libres** P. 341

## ➤ Temps écoulé

Il est possible de modifier l'échéance de réinitialisation du temps écoulé.

➤ **Personnalisation des paramètres véhicule**  
P. 331

## ➤ Vitesse moyenne

Il est possible de modifier l'échéance de réinitialisation de la vitesse moyenne.

➤ **Personnalisation des paramètres véhicule**  
P. 331

## ■ Navigation

### ■ Boussole

Affiche l'écran de la boussole.

### ■ Détail des changements de direction

Lorsque le guidage de la conduite est fourni par le système de navigation, par Android Auto ou Apple CarPlay, le détail des changements de direction jusqu'à destination s'affiche.

➤ **Se reporter au manuel du système de navigation**

➤ **Android Auto™** P. 308

➤ **Apple CarPlay** P. 302

## » Navigation

Il est possible de sélectionner l'activation ou la désactivation de l'affichage des changements de direction pendant le guidage.

➤ **Personnalisation des paramètres véhicule**

P. 331

Lorsque la boussole ou le détail des changements de direction s'affichent, il est possible de contrôler certaines fonctions du système de navigation sur l'interface d'information du conducteur en faisant défiler la molette de sélection gauche.

➤ **Se reporter au manuel du système de navigation**

Les détails des changements de direction peuvent ne pas être disponibles pour toutes les applications.

## ■ Alarme de vitesse

Active l'alarme de vitesse et modifie le réglage de l'alarme de vitesse.

Faire défiler la molette gauche de sélection, le paramètre de l'alarme de vitesse se modifie comme suit :

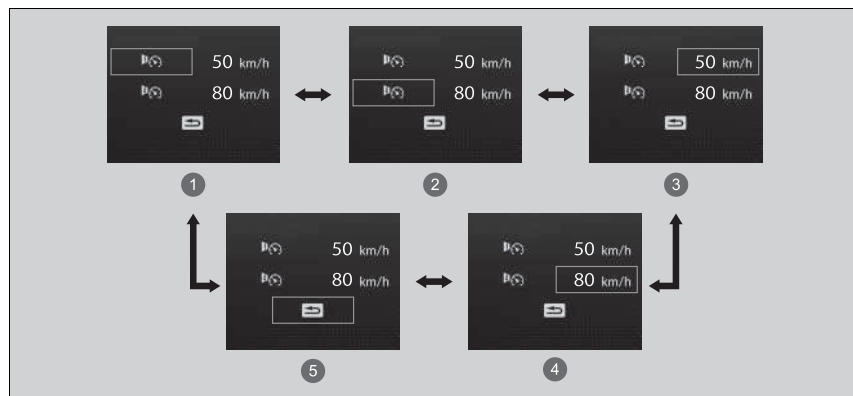



- ① Alarme de vitesse 1 activée/désactivée\*1
- ② Alarme de vitesse 2 activée/désactivée\*1
- ③ Alarme de vitesse 1 Réglage de vitesse [50 km/h\*1]
- ④ Alarme de vitesse 2 Réglage de vitesse [80 km/h\*1]
- ⑤ Retour

\*1 : réglage par défaut

## ■ Moniteur attention conducteur

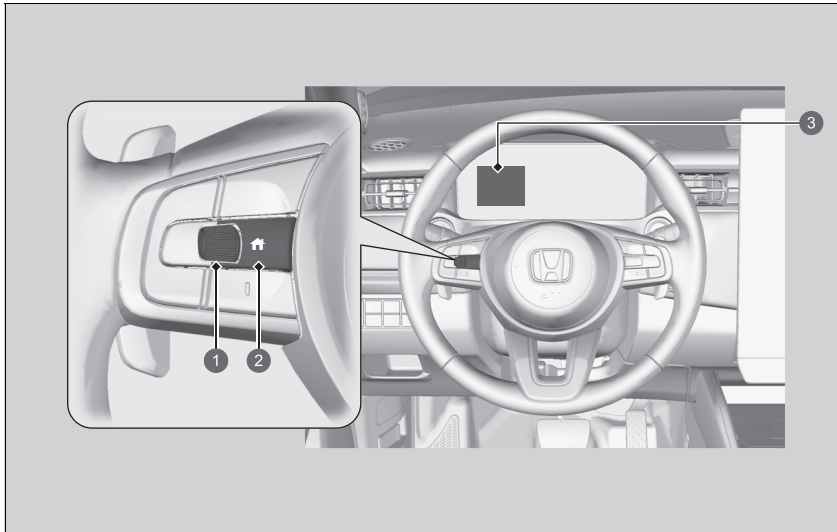
Le moniteur attention conducteur analyse les commandes de direction pour déterminer si le véhicule est conduit d'une manière semblable à une conduite inattentive ou en état de somnolence. S'il détermine que le véhicule est conduit d'une telle manière, il affiche le degré d'attention du conducteur dans l'interface d'information du conducteur.



- ❶ Molette gauche de sélection
- ❷ Touche  (Accueil)
- ❸ Interface d'information du conducteur

## ☒ Moniteur attention conducteur

Le moniteur attention conducteur ne peut pas toujours détecter si le conducteur est fatigué ou inattentif. Indépendamment de la rétroaction du système, en cas de fatigue, le conducteur doit s'arrêter dans un endroit sûr et se reposer aussi longtemps que nécessaire.



1 Niveau

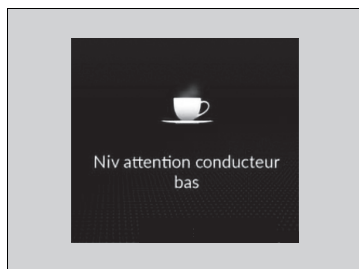

Lorsque l'option **Vigilance du conducteur** est sélectionnée sur l'interface d'information du conducteur, des barres s'allument en blanc pour indiquer le degré d'attention du conducteur.

► **Basculement de l'affichage** P. 139

Si deux barres s'allument, le message **Niv attention conducteur bas** s'affiche.





Si le nombre de barres chute à un, un signal sonore retentit, et la tasse à café devient orange pour avertir le conducteur qu'il a besoin de faire une pause, car son niveau d'attention est trop bas. Si la tasse à café s'allume en orange, s'arrêter dans un endroit sûr et se reposer aussi longtemps que nécessaire.

Le témoin de tasse à café orange disparaît lorsque la touche  (Accueil) est enfoncée ou lorsque le système a déterminé que le conducteur conduit normalement.

Si le conducteur ne fait pas de pause et que le moniteur continue de détecter que le conducteur est très fatigué, la tasse à café s'allume à nouveau en orange après environ 15 minutes, accompagnée par un signal sonore.

Les avertissements ne s'affichent pas lorsque le temps de trajet est de 30 minutes ou moins.

■ **Le moniteur attention conducteur se réinitialise dans les cas suivants :**

- Le système d'alimentation est désactivé.
- Le conducteur détache sa ceinture de sécurité et ouvre la porte alors que le véhicule est à l'arrêt.

■ **Pour que le moniteur attention conducteur fonctionne :**

- Le véhicule doit se déplacer à une vitesse supérieure à 40 km/h.
- L'indicateur de système de direction assistée électrique (EPS) doit être éteint.

■ **En fonction des conditions de conduite ou d'autres facteurs, le moniteur attention conducteur peut ne pas fonctionner dans les circonstances suivantes :**

- La fonction d'assistance de direction du système d'assistance au maintien dans la voie de circulation (LKAS) est active.
  - ✘ **Système d'assistance au maintien dans la voie de circulation (LKAS)** P. 441
- La route est en mauvais état, par exemple la surface est accidentée ou n'a pas de revêtement.
- Il y a du vent.
- Le conducteur semble avoir une conduite assurée, par exemple en changeant de voie ou en accélérant régulièrement.

✘ **Pour que le moniteur attention conducteur fonctionne :**

Les barres de l'interface d'information du conducteur restent grisées sauf si le moniteur attention conducteur est actif.

## ■ Ceintures de sécurité

S'affiche, dans certains cas, lorsque les ceintures de sécurité sont bouclées ou débouclées.

📄 **Rappel de ceinture de sécurité** P. 48

## ■ Entretien \*

Affiche le système de rappel d'entretien.

📄 **Système de rappel d'entretien** \* P. 566

## ■ Assistance à la sécurité

Indique l'état du système de détection du changement de voie, du système de surveillance de l'angle mort (BSI) et du CMBS, tel que Activé, Désactivé ou Echec, par couleur et par lettres.

Les couleurs suivantes indiquent l'état de l'un des systèmes mentionnés ci-dessus :

- Vert : le système est activé.
- Gris : le système est désactivé.
- Jaune : le système présente une anomalie.



- 1 Zone d'informations pour le système de détection du changement de voie
- 2 Zone d'informations du système de surveillance d'angle mort (BSI)
- 3 Zone d'informations pour le CMBS
- 4 Icône du système de détection de changement de voie et informations d'état
- 5 Icône du système de surveillance d'angle mort (BSI) et informations d'état
- 6 Icône du système CBMS et informations d'état

## ▣ Assistance à la sécurité

Si un système est indiqué par la couleur orange, faire vérifier le véhicule par un concessionnaire immédiatement.

Pour activer ou désactiver chaque système, commencer par tourner la molette gauche de sélection pour basculer entre les écrans. L'écran suivant permet de sélectionner le système à activer ou à désactiver.

- ▣ **Système de maintien dans la voie** P. 463
- ▣ **Système de surveillance de l'angle mort\*** P. 402
- ▣ **Système de freinage automatique d'urgence (CMBS)** P. 411

Il est également possible de vérifier l'état de chaque fonction par la couleur du témoin.

- ▣ **Témoin du système de freinage automatique d'urgence (CMBS) (orange)** P. 120
- ▣ **Témoin du système de freinage automatique d'urgence (CMBS) (gris)** P. 120
- ▣ **Témoin de détection du changement de voie (orange)** P. 120
- ▣ **Témoin de détection du changement de voie (gris)** P. 121
- ▣ **Témoin de désactivation automatique de l'assistance du système de détection du changement de voie** P. 120
- ▣ **Témoin d'assistance de sécurité (orange)** P. 121
- ▣ **Témoin d'assistance de sécurité (vert/gris)** P. 123

## ■ Unités vitesse/distance

Permet d'afficher une autre unité sur l'interface d'information du conducteur et l'écran Audio/Informations et de régler les mesures affichées pour les lire en km et km/h ou en miles et mph.

Appuyer et maintenir enfoncée la molette de sélection gauche lors de la sélection de l'option **Aucun contenu** sur l'interface d'information du conducteur. Chaque fois que cette manipulation est effectuée, l'unité change de **km, km/h** à **miles, mph** ou inversement. Après cela, un écran de confirmation s'affiche pendant quelques secondes.

## ■ Informations



Il est possible de vérifier la présence de messages d'avertissement actifs.

### ➤ Messages d'avertissement et d'information de l'interface d'information du conducteur P. 124

## ■ Paramètres d'affichage de l'instrument

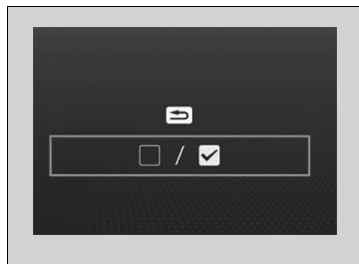
Il est possible de choisir les icônes à afficher sur l'écran d'accueil.



1. Tourner la molette de sélection gauche pour sélectionner **Paramètres d'affichage de l'instrument**, puis appuyer sur la molette de sélection gauche.
2. Faire défiler la molette gauche de sélection pour sélectionner  / , puis appuyer sur la molette gauche de sélection.

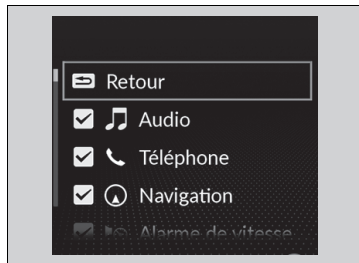

3. Tourner la molette de sélection gauche pour faire défiler les icônes, puis appuyer dessus pour les sélectionner ou les désélectionner.

## » Informations

En présence de plusieurs avertissements ou informations, tourner la molette de sélection gauche pour afficher d'autres avertissements.

## » Paramètres d'affichage de l'instrument

Les icônes apparaissant en gris ne peuvent pas être supprimées de l'écran accueil.

Lors de la personnalisation des paramètres, passer en position **[P]**.

## ■ Autonomie de la batterie

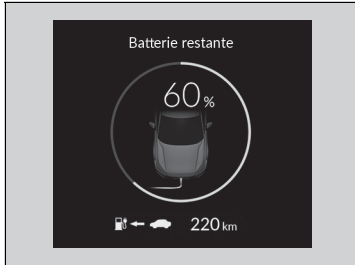

Affiche l'état actuel de la batterie haute tension. La couleur du cercle représente l'état actuel de la batterie haute tension.

- Vert : charge
- Jaune : la batterie haute tension est pratiquement déchargée (15 % restant environ)
- Blanc : situation autre que ci-dessus ou batterie complètement chargée

## ■ Durée de charge restante



Affiche l'état de charge actuel.

➤ **Charge** P. 544

## ⌘ Autonomie de la batterie

Si la couleur orange est affichée, charger la batterie haute tension dès que possible.





# Commandes

Ce chapitre explique comment utiliser les diverses commandes nécessaires à la conduite.

<b>Verrouillage et déverrouillage des portes</b>	
Clé.....	158
Signal de la télécommande d'accès sans clé trop faible.....	160
Verrouillage/déverrouillage des portes de l'extérieur.....	161
Verrouillage/déverrouillage des portes de l'intérieur.....	168
Verrouillage de porte avec sécurité enfants.....	170
<b>Hayon</b> .....	171
<b>Système de sécurité</b>	
Système d'immobilisation.....	182

Alarme du système de sécurité.....	183
Capteurs à ultrasons*.....	185
Capteur d'inclinaison*.....	186
Super-verrouillage*.....	187
<b>Vitres</b> .....	188
<b>Utilisation des commutateurs autour du volant</b>	
Touche POWER.....	190
Eclairage.....	192
Dispositif de réglage des phares.....	197
Feux de route automatiques.....	198
Essuie-glaces et lave-glaces.....	201

Touche du désembueur arrière/ rétroviseur chauffant.....	204
Commande d'intensité lumineuse.....	205
Réglage du volant.....	206
<b>Rétroviseurs</b>	
Rétroviseur intérieur.....	207
Rétroviseurs extérieurs électriques.....	208
<b>Sièges</b> .....	210
<b>Équipement de confort intérieur</b> .....	221
<b>Système de commande de la climatisation</b> .....	240

\* Non disponible sur tous les modèles

## Clé

Ce véhicule est livré avec les clés suivantes :

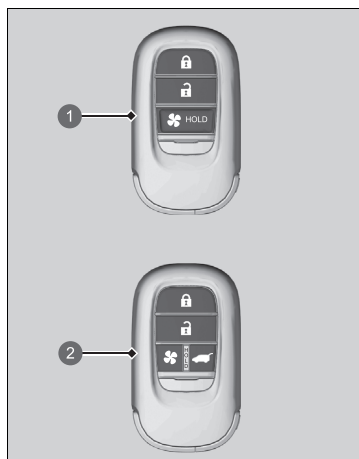

- 1 Télécommande d'accès sans clé
- 2 Télécommande d'accès sans clé avec bouton de hayon électrique

Utiliser les clés pour démarrer et arrêter le système d'alimentation, ainsi que pour verrouiller et déverrouiller toutes les portes, le hayon et le couvercle de charge.

### » Clé

Toutes les clés sont équipées d'un système d'immobilisation. Le système d'immobilisation permet de protéger le véhicule contre le vol.

#### » Système d'immobilisation P. 182

Suivre les conseils suivants pour éviter tout dommage aux clés :

- Ne pas laisser les clés à la lumière directe du soleil ou dans des endroits où la température ou l'humidité est élevée.
- Ne pas faire tomber les clés, ni poser d'objets lourds dessus.
- Conserver les clés loin des liquides, de la poussière et du sable.
- Ne pas démonter les clés sauf pour remplacer la pile.

Si les circuits de clés sont endommagés, il est possible que le système d'alimentation ne puisse pas être activé et que la télécommande ne fonctionne pas.

Si les clés ne fonctionnent pas correctement, les faire vérifier par un réparateur agréé.

Il est possible d'activer ou de désactiver le système de commande de la climatisation à l'aide de la télécommande d'accès sans clé.

#### » Pré-conditionnement du système de climatisation à distance P. 246

## ■ Clé intégrée

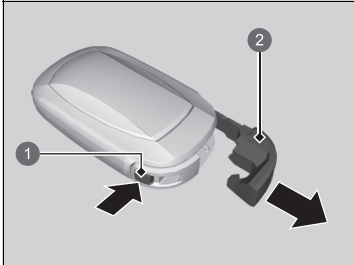

- ① Bouton de déverrouillage
- ② Clé intégrée

La clé intégrée peut être utilisée pour verrouiller/déverrouiller les portes lorsque la pile de la télécommande d'accès sans clé est déchargée et que le verrouillage/déverrouillage centralisé des portes est désactivé.

Pour sortir la clé intégrée, appuyer sur le bouton de déverrouillage puis extraire la clé. Pour remettre la clé intégrée, l'enfoncer dans la télécommande jusqu'à ce qu'elle produise un déclic.

## ■ Etiquette de numéro de clé

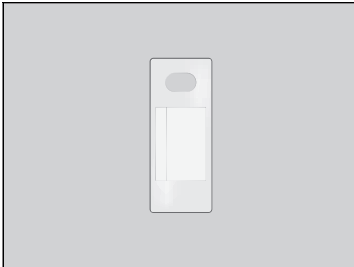

Elle comporte un numéro nécessaire en cas d'achat d'une clé de rechange.

## ▣ Etiquette de numéro de clé

Conserver l'étiquette de numéro de clé séparément de la clé, dans un endroit sûr, hors du véhicule.  
Contacter un réparateur agréé pour acheter une clé supplémentaire.

Contacter un concessionnaire si la clé est perdue et si le système d'alimentation ne peut pas être activé.

## Signal de la télécommande d'accès sans clé trop faible

Le véhicule transmet des ondes radio pour localiser la télécommande d'accès sans clé et activer le système d'alimentation afin de verrouiller et déverrouiller toutes les portes, le hayon et le couvercle de charge.

Dans les cas suivants, l'activation du système d'alimentation ou le verrouillage/déverrouillage des portes, du hayon et du couvercle de charge peuvent être neutralisés ou leur fonctionnement peut être instable :

- Des ondes radio puissantes peuvent être transmises par des appareils à proximité, tels que des chargeurs rapides.
- La télécommande d'accès sans clé se trouve à proximité d'un équipement de télécommunication, d'un ordinateur portable, d'un téléphone mobile ou d'un dispositif sans fil.
- Un objet métallique touche ou couvre la télécommande d'accès sans clé.

### ► Signal de la télécommande d'accès sans clé trop faible

La communication entre la télécommande d'accès sans clé et le véhicule décharge la pile de l'accès sans clé.

La pile dure environ deux ans, mais cette durée varie selon la régularité de l'utilisation.

La pile se décharge chaque fois que la télécommande d'accès sans clé reçoit des ondes radio puissantes. Éviter de la placer près d'appareils électriques tels que des téléviseurs et des ordinateurs.

Il est possible de réduire la consommation de la batterie en désactivant la réception des ondes radio. Lorsque les boutons de verrouillage et de déverrouillage sont maintenus simultanément pendant environ trois secondes, la LED clignote deux fois et la réception des ondes radio se désactive.

Après une pression sur un bouton de la télécommande d'accès sans clé, celle-ci commence à recevoir des ondes radio à nouveau.

## Verrouillage/déverrouillage des portes de l'extérieur

### ■ Utilisation du système d'accès sans clé

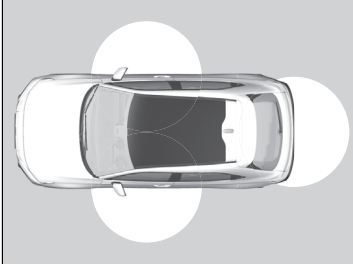

Lorsqu'on porte sur soi la télécommande d'accès sans clé, il est possible de verrouiller ou déverrouiller les portes et le hayon.

Les portes et le hayon peuvent être verrouillés/déverrouillés dans un rayon d'environ 80 cm de la poignée de porte extérieure ou de la poignée extérieure du hayon.

### ☒ Verrouillage/déverrouillage des portes de l'extérieur

Si le commutateur d'éclairage intérieur est en position d'activation par les portes, l'éclairage intérieur s'allume lors du déverrouillage des portes et du hayon.

Aucune porte ne s'ouvre : l'éclairage s'éteint progressivement au bout de 30 secondes.

Les portes et le hayon se reverrouillent : l'éclairage s'éteint immédiatement.

☒ **Eclairage intérieur** P. 221

### ☒ Utilisation du système d'accès sans clé

Si aucune porte ni hayon n'est ouvert(e) dans les 30 secondes suivant le déverrouillage du véhicule via le système d'accès sans clé, alors les portes et le hayon se reverrouillent automatiquement.

Il est possible de verrouiller ou de déverrouiller les portes à l'aide du système d'accès sans clé uniquement si le mode d'alimentation est sur CONTACT COUPE.

### Modèle à conduite à droite

Le système d'accès sans clé ne verrouille pas le véhicule lorsqu'une porte ou le hayon est ouvert(e).

## ■ Verrouillage des portes et du hayon

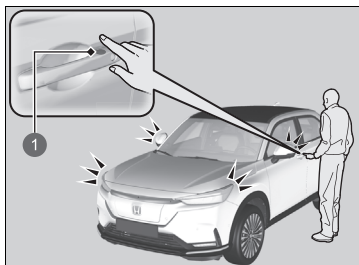

1 Capteur de verrouillage de porte

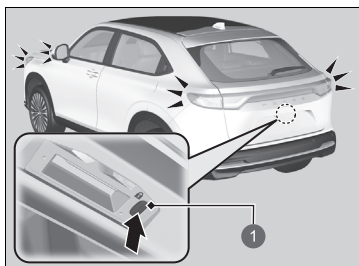

1 Bouton de verrouillage

Toucher le capteur de verrouillage de porte de la porte avant ou appuyer sur le bouton de verrouillage sur le hayon.

- Certains éclairages extérieurs clignotent trois fois ; toutes les portes et le hayon se verrouillent ; et le système de sécurité s'arme.

## ►► Utilisation du système d'accès sans clé

- Ne jamais laisser la télécommande d'accès sans clé dans le véhicule en sortant du véhicule. L'emporter toujours avec soi.
- Même si le conducteur ne porte pas la télécommande d'accès sans clé sur lui, il reste possible de verrouiller/déverrouiller les portes et le hayon à condition que quelqu'un d'autre se trouve dans le champ de détection de la télécommande d'accès sans clé ait celle-ci sur lui.
- La porte peut se déverrouiller si la poignée de porte est couverte d'eau par de fortes pluies ou dans un portique de lavage automatique de voitures si la télécommande d'accès sans clé se trouve dans la portée.
- Si la poignée de porte avant est saisie ou que le capteur de verrouillage de porte est touché avec une main gantée, le capteur de porte peut réagir plus lentement ou ne pas réagir du tout à la demande de verrouillage ou de déverrouillage.
- Après le verrouillage de la porte, on dispose de 2 secondes pendant lesquelles il est possible de tirer la poignée de la porte pour vérifier que celle-ci est bien verrouillée. S'il fallait déverrouiller la porte immédiatement après le verrouillage, attendre au moins 2 secondes avant de tirer la poignée, sans quoi la porte ne se déverrouillerait pas.
- La porte peut ne pas s'ouvrir si elle est tirée juste après avoir saisi la poignée de porte. Saisir de nouveau la poignée et s'assurer que la porte est déverrouillée avant de tirer la poignée.
- Même dans un rayon de 80 cm, il peut ne pas être possible de verrouiller/déverrouiller les portes et le hayon avec la télécommande d'accès sans clé si elle se trouve au-dessus ou au-dessous de la poignée extérieure.
- La télécommande d'accès sans clé peut ne pas fonctionner si elle est trop près de la porte, de la vitre de porte ou du hayon.

## ■ Déverrouillage des portes et du hayon

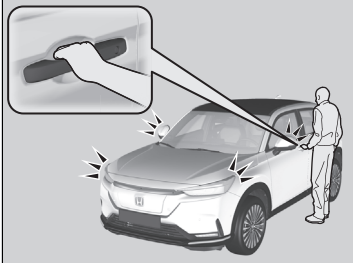

Saisir la poignée de porte avant :

- Toutes les portes et le hayon se déverrouillent.
- Certains éclairages extérieurs clignotent une fois.

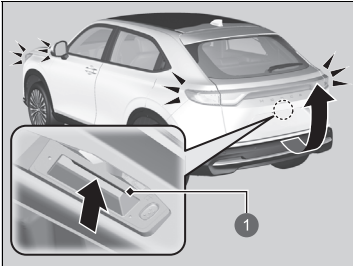

1 Poignée extérieure

Appuyer sur la poignée extérieure :

- Toutes les portes et le hayon se déverrouillent.
  - Certains éclairages extérieurs clignotent une fois.
- ☑ **Ouverture/fermeture du hayon** P. 172

## ☒ Utilisation du système d'accès sans clé

Le réglage du mode clignotement peut être personnalisé à l'aide de l'écran Audio/Informations.

- ☑ **Personnalisation des paramètres véhicule**  
P. 331

### Modèles avec hayon électrique

Il est également possible de déverrouiller et ouvrir avec un hayon électrique.

- ☑ **Utilisation de la poignée extérieure du hayon** P. 178

## ■ Verrouiller le préréglage\*

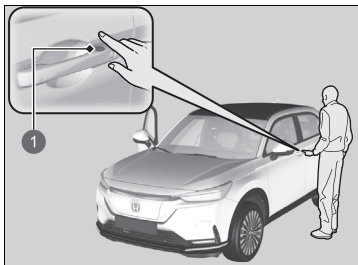

1 Capteur de verrouillage de porte

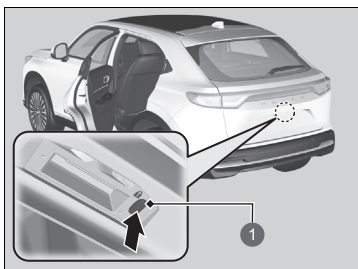

1 Bouton de verrouillage de porte

Le véhicule se verrouille automatiquement une fois que les portes sont verrouillées en avance, puis les portes et le hayon fermés.

Activer le préréglage du verrouillage après la fermeture de la porte conducteur.

1. Toucher le capteur de verrouillage de porte sur la porte avant, appuyer sur le bouton de verrouillage du hayon ou sur le bouton de verrouillage de la télécommande d'accès sans clé.

► Le verrouillage du préréglage est activé.

2. Fermer toutes les portes et le hayon.

► Certains feux extérieurs clignotent lorsque le véhicule se verrouille.

S'assurer que les portes et le hayon sont verrouillés avant de s'éloigner du véhicule.

## ►► Verrouiller le préréglage\*

### ⚠ ATTENTION

L'ouverture ou la fermeture du hayon électrique\* sur les mains ou les doigts peut entraîner de graves blessures. S'assurer que toutes les mains et tous les doigts, en particulier ceux des enfants, sont éloignés du hayon électrique\*.

Le préréglage du verrouillage est réinitialisé si une porte ou le hayon est ouvert(e) avant le verrouillage complet du véhicule.

Avant de verrouiller une porte, s'assurer que la clé ne se trouve pas à l'intérieur du véhicule.

Cette fonction peut être activée ou désactivée.

► **Personnalisation des paramètres véhicule**  
P. 331



## Utilisation de la télécommande

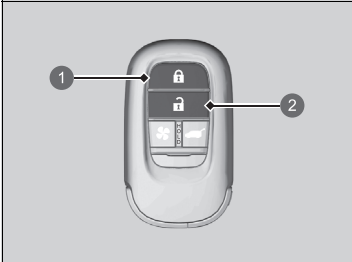

- ① Bouton de verrouillage
- ② Bouton de déverrouillage

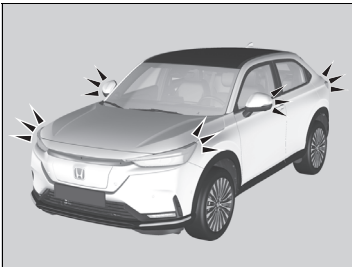

### ■ Verrouillage des portes et du hayon

Appuyer sur le bouton de verrouillage.

- Certains feux extérieurs clignotent trois fois, toutes les portes et le hayon se verrouillent et le système de sécurité s'arme.

### ■ Déverrouillage des portes et du hayon

Appuyer sur le bouton de déverrouillage.

- Certains feux extérieurs clignotent une fois et toutes les portes et le hayon se déverrouillent.

## Utilisation de la télécommande

Si une porte ou le hayon n'est pas ouvert(e) dans les 30 secondes suivant le déverrouillage du véhicule au moyen de la télécommande, les portes et le hayon se verrouillent automatiquement.

Il est possible de verrouiller ou de déverrouiller les portes à l'aide de la télécommande uniquement si le mode d'alimentation est sur CONTACT COUPE.

### Modèle à conduite à droite

Les portes ne peuvent pas être verrouillées de l'extérieur lorsque la télécommande d'accès sans clé se trouve à l'intérieur du véhicule ; le signal sonore retentit alors. Pour verrouiller une porte lorsque la télécommande d'accès sans clé se trouve dans le véhicule, effectuer quatre fois l'une des opérations suivantes :

- Appuyer sur le bouton de verrouillage de la télécommande d'accès sans clé.
- Tourner la clé dans le barillet pour verrouiller.
- Toucher le capteur de verrouillage de porte de la porte avant ou appuyer sur le bouton de verrouillage sur le hayon.

La télécommande utilise des signaux à faible puissance, le cadre environnant peut donc en influencer la portée.

### Modèle à conduite à droite

La télécommande d'accès sans clé ne verrouille pas le véhicule lorsqu'une porte ou le hayon est ouvert(e).

## ■ Verrouillage/déverrouillage des portes avec une clé

Si le bouton de verrouillage ou de déverrouillage de la télécommande ne fonctionne pas, utiliser la clé à la place.

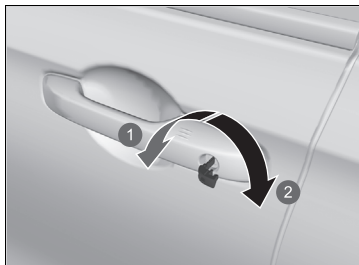

- 1 Verrouillage
- 2 Déverrouillage

Insérer la clé complètement et la tourner.

### » Utilisation de la télécommande

Si la distance de fonctionnement de la télécommande varie, le niveau de charge de la pile est probablement faible.  
Si la LED ne s'allume pas lorsqu'une touche est enfoncée, la pile ne fonctionne plus.

#### » Remplacement de la pile de la télécommande P. 609

### » Verrouillage/déverrouillage des portes avec une clé

Lorsque la porte côté conducteur est verrouillée/déverrouillée avec la clé, toutes les autres portes sont verrouillées/déverrouillées en même temps.

Lorsque la porte est déverrouillée à l'aide de la clé intégrée et que le système de sécurité est activé, l'alarme se déclenche.

## ■ Verrouillage d'une porte sans utiliser de clé

Si vous n'avez pas la clé sur vous, ou si, pour quelque raison que ce soit, il est impossible de verrouiller une porte à l'aide de la clé, la porte peut être verrouillée sans la clé.

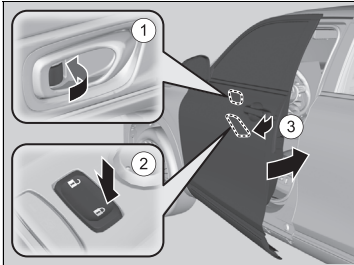

### ■ Verrouillage de la porte conducteur

Pousser la languette de blocage vers l'avant (1) ou pousser l'interrupteur de verrouillage centralisé dans le sens du verrouillage (2), puis tirer et maintenir la poignée extérieure de porte (3). Fermer la porte, puis relâcher la poignée.

### ■ Verrouillage des portes passager

Pousser la languette de verrouillage vers l'avant et fermer la porte.

### ■ Système de prévention d'oubli des clés à l'intérieur

Il est impossible de verrouiller les portes et le hayon lorsque la télécommande d'accès sans clé se trouve à l'intérieur du véhicule.

## ► Verrouillage d'une porte sans utiliser de clé

Lorsque la porte conducteur est verrouillée, toutes les autres portes et le hayon sont verrouillés en même temps.

Avant de verrouiller une porte, s'assurer que la clé ne se trouve pas à l'intérieur du véhicule.

## Verrouillage/déverrouillage des portes de l'intérieur

### ■ Utilisation de la languette de verrouillage

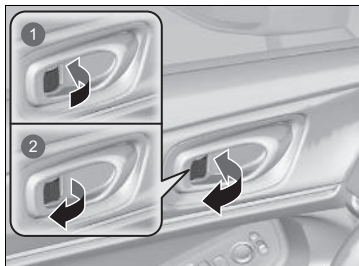

- 1 Verrouillage
- 2 Déverrouillage

#### ■ Verrouillage d'une porte

Pousser la languette de verrouillage vers l'avant.

#### ■ Déverrouillage d'une porte

Tirer la languette de verrouillage vers l'arrière.

### ■ Déverrouillage à l'aide de la poignée intérieure de porte avant

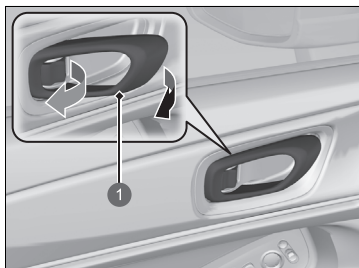

- 1 Poignée intérieure

Tirer la poignée intérieure de porte avant.

- Une seule manœuvre déverrouille et ouvre la porte.

### ☒ Utilisation de la languette de verrouillage

Lorsque la porte est verrouillée/déverrouillée au moyen de la languette de blocage de la porte conducteur, toutes les autres portes et le hayon se verrouillent/déverrouillent en même temps.

### ☒ Déverrouillage à l'aide de la poignée intérieure de porte avant

Les poignées intérieures des portes avant sont conçues pour permettre aux occupants des sièges avant d'ouvrir la porte en une seule manœuvre. Cependant, cette fonction exige que les occupants des sièges avant ne tirent jamais une poignée intérieure de porte avant pendant la marche du véhicule.

Les enfants doivent toujours voyager à l'arrière, où les portes sont munies de verrous de sécurité pour enfants.

- ☒ **Verrouillage de porte avec sécurité enfants**  
P. 170

### ■ Utilisation de l'interrupteur de verrouillage centralisé des portes

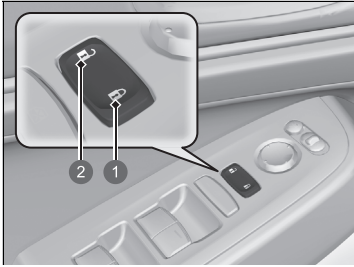

- ① Verrouillage
- ② Déverrouillage

Appuyer sur l'interrupteur principal de verrouillage centralisé des portes comme indiqué pour verrouiller ou déverrouiller toutes les portes et le hayon.

### ☒ Utilisation de l'interrupteur de verrouillage centralisé des portes

Lorsque l'on verrouille/déverrouille la porte conducteur à l'aide de l'interrupteur de verrouillage centralisé, toutes les autres portes et le hayon sont verrouillés/déverrouillés simultanément.

## Verrouillage de porte avec sécurité enfants

Les verrous de sécurité pour enfants empêchent l'ouverture des portes arrière à partir de l'intérieur, quelle que soit la position de la languette de blocage.

### ■ Réglage des verrous de sécurité pour enfants

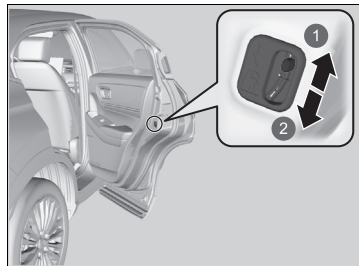

- ① Déverrouillage
- ② Verrouillage

Faire glisser le levier de la porte arrière en position verrouillage et fermer la porte.

### ■ Pour ouvrir la porte

Ouvrir la porte à l'aide de la poignée extérieure.

### » Verrouillage de porte avec sécurité enfants

Pour ouvrir la porte de l'intérieur lorsque le verrouillage de porte avec sécurité pour enfants est activé, mettre la languette de verrouillage en position déverrouillage, baisser la vitre arrière, sortir la main et tirer sur la poignée extérieure de porte.

## Précautions à prendre lors de l'ouverture/de la fermeture du hayon

Veiller à ce qu'aucun individu ni aucun objet ne se trouve à proximité du hayon avant de l'ouvrir ou de le fermer.

### Modèles sans hayon électrique

- Ouvrir le hayon au maximum.
  - ▶ S'il n'est pas complètement ouvert, le hayon peut se refermer accidentellement.
- Prendre des précautions par grand vent. Le vent peut entraîner la fermeture du hayon.

### Tous les modèles

Garder le hayon fermé pendant la marche pour :

- ▶ Eviter des dommages éventuels.

⊗ Précautions à prendre lors de l'ouverture/de la fermeture du hayon

## **ATTENTION**

Toute personne prise dans la trajectoire du hayon en cours d'ouverture ou de fermeture peut être gravement blessée.

Veiller à ce que personne ne se trouve à proximité du hayon avant de l'ouvrir ou de le fermer.

Veiller à ne pas se cogner la tête contre le hayon et à ne pas laisser les mains entre le hayon et le compartiment à bagages lors de la fermeture du hayon.

Ne pas laisser de passager prendre place dans le compartiment à bagages. Il existe un risque de blessure dû à un freinage sévère, à une accélération brutale ou à une collision.

## Ouverture/fermeture du hayon

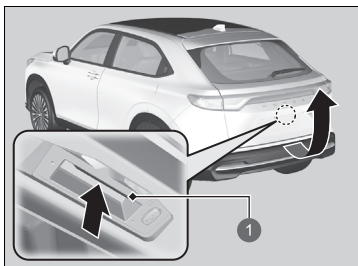

1 Poignée extérieure

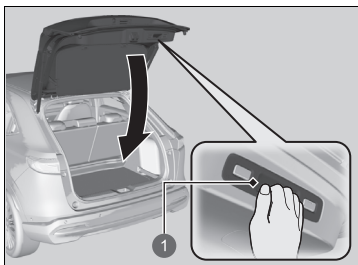

1 Poignée intérieure

Lorsque toutes les portes sont déverrouillées, le hayon l'est également. Appuyer sur la poignée extérieure du hayon et soulever le hayon pour l'ouvrir.

En cas d'utilisation de la télécommande sans clé, il n'est pas nécessaire de déverrouiller le hayon avant de l'ouvrir.

Pour fermer le hayon, saisir la poignée intérieure, tirer le hayon vers le bas et pousser sur le hayon depuis l'extérieur.

### ⚠ Précautions à prendre lors de l'ouverture/de la fermeture du hayon

S'assurer que les bagages ou autres objets ne touchent pas les entretoises de support du hayon.

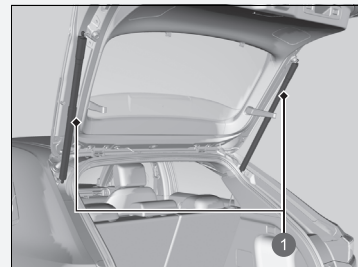

1 Entretoises de support du hayon

### ⚠ Ouverture/fermeture du hayon

- Ne jamais laisser la télécommande d'accès sans clé dans le véhicule en sortant du véhicule. L'emporter toujours avec soi.
- Même si le conducteur ne porte pas la télécommande d'accès sans clé sur lui, il est possible de déverrouiller le hayon si une autre personne portant la télécommande se trouve dans la zone de portée de celle-ci.



## Ouverture/fermeture du hayon électrique\*

Le hayon électrique peut être actionné en appuyant sur le bouton du hayon électrique situé sur la télécommande, en appuyant sur le bouton du hayon électrique sur le tableau de commande côté conducteur, en appuyant sur la poignée extérieure ou sur le bouton du hayon, ou en effectuant un mouvement du pied de haut en bas sous le centre du pare-chocs arrière pour un accès mains libres.

Le hayon électrique peut être ouvert/fermé lorsque la transmission est en position **P**.

### ⚠ Ouverture/fermeture du hayon électrique\*

## ⚠ ATTENTION

L'ouverture ou la fermeture d'un hayon électrique lorsqu'une partie d'un passager se trouve encore dans le hayon peut provoquer de graves blessures.

Vérifier qu'aucun passager et qu'aucun objet ne se trouve près du hayon avant de l'ouvrir ou de le fermer.

**ATTENTION** : toujours conserver la clé de contact sur soi lorsque le véhicule est laissé seul ou avec des occupants à bord.

### REMARQUE

Ne pas pousser ou tirer sur le hayon électrique lors de son ouverture ou fermeture automatique.  
L'ouverture ou la fermeture forcée du hayon électrique lorsque ce dernier est activé peut déformer le cadre du hayon.

Lors de l'utilisation du hayon électrique, s'assurer qu'il y a suffisamment d'espace autour du véhicule. Les personnes se trouvant à proximité du hayon peuvent être gravement blessées si le hayon cogne ou se referme sur leur tête. Rester particulièrement vigilant si des enfants se trouvent à proximité.

## ■ Utilisation de l'accès mains libres

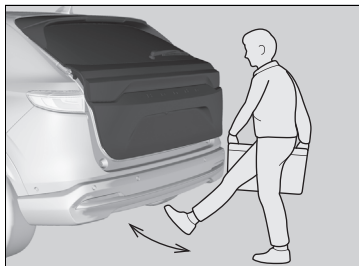

Effectuer un mouvement de coup de pied pendant 1 seconde sous le centre du pare-chocs arrière pour ouvrir ou fermer le hayon électrique en portant la télécommande d'accès sans clé sur soi.

- Certains feux extérieurs clignotent, puis le hayon commence à bouger.

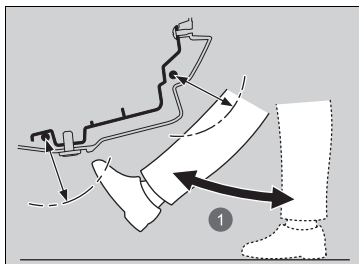

① Environ 1 seconde

## ▣ Utilisation de l'accès mains libres

En cas de pluie ou dans d'autres cas où le véhicule est mouillé, le capteur peut ne pas détecter correctement le mouvement du pied.

Lors de la réalisation de travaux sur ou autour de la section arrière du véhicule, il est possible d'ouvrir ou fermer le hayon par inadvertance.

Pour éviter que cela ne se produise, sélectionner les fonctions personnalisées sur l'écran Audio/Informations, puis sélectionner l'option DESACTIVE correspondant à la fonction.

### ▣ Personnalisation des paramètres véhicule

P. 331

Si le pied reste sous le pare-chocs pendant trop longtemps ou qu'il est balancé de côté, le hayon électrique ne peut ni s'ouvrir ni se fermer.

Cette fonction ne marche pas si la télécommande d'accès sans clé n'est pas portée par l'utilisateur. S'assurer d'avoir la télécommande d'accès sans clé sur soi.

## ■ Hayon électrique avec fermeture automatique lors de l'éloignement

Lorsque l'on s'éloigne du véhicule en portant la télécommande d'accès sans clé sur soi, le hayon électrique se ferme automatiquement.

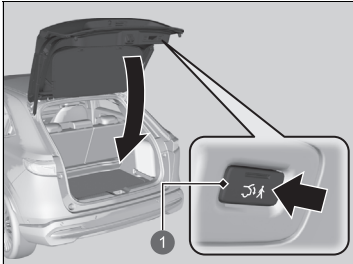

1 Bouton de fermeture à l'éloignement

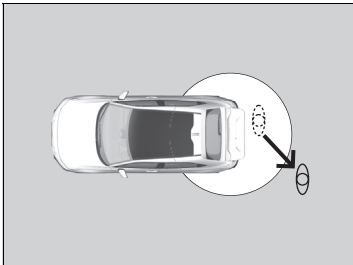

S'éloigner d'au moins 1,0 m

1. Porter la télécommande d'accès sans clé et appuyer sur le bouton de fermeture à l'éloignement.
  - Le témoin du bouton de fermeture à l'éloignement devient vert lorsque la fermeture à l'éloignement est activée.
  
2. S'éloigner d'au moins 1,0 m du véhicule dans les 30 secondes après avoir appuyé sur le bouton de fermeture à l'éloignement.
  - Certains feux extérieurs clignotent, puis le hayon électrique commence à se fermer.

## ■ Utilisation de la télécommande

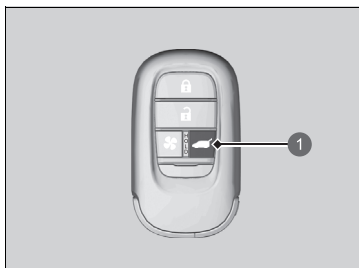

1 Bouton du hayon électrique

Appuyer sur le bouton du hayon électrique pendant plus d'une seconde pour le faire fonctionner lorsque le mode d'alimentation est sur CONTACT COUPE.

► Certains feux extérieurs clignotent.

Si le bouton est de nouveau enfoncé alors que le hayon électrique se déplace, il s'arrête. Appuyer sur le bouton pendant plus d'une seconde, et le hayon électrique change de sens.

## ■ Personnalisation du moment d'ouverture du hayon

**Tout le temps :** le hayon électrique se déverrouille et s'ouvre en même temps. Il s'agit du paramètre par défaut.

**Lorsque déverrouillé :** le hayon s'ouvre lorsque toutes les portes sont déverrouillées.

➤ **Personnalisation des paramètres véhicule** P. 331

## ►► Ouverture/fermeture du hayon électrique\*

Il est possible que le hayon électrique ne puisse pas s'ouvrir ou se fermer dans les conditions suivantes :

- activation du système d'alimentation lors de l'ouverture ou de la fermeture automatique du hayon,
- stationnement du véhicule dans une pente,
- tangage du véhicule par vent fort,
- hayon ou toit recouvert de neige ou de gel.

En cas de remplacement de la batterie 12 V ou du fusible du hayon électrique lorsque le hayon est ouvert, le hayon électrique peut être désactivé. Le hayon électrique est de nouveau opérationnel une fois que le hayon est refermé manuellement.

L'ouverture ou la fermeture complète du hayon peut ne pas se faire si des pièces de rechange autres que les accessoires d'origine Honda sont installées.

S'assurer que le hayon électrique est complètement ouvert avant de mettre ou de sortir les bagages.

Le signal sonore retentit lorsque le véhicule commence à se déplacer avec le hayon électrique ouvert ou en cours de fermeture.

## ■ Utilisation du bouton du hayon électrique

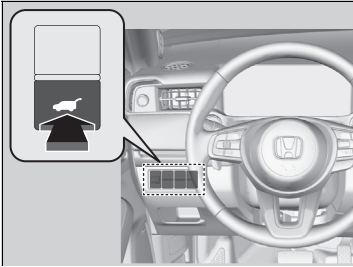

Pour ouvrir ou fermer le hayon électrique, appuyer sur le bouton du hayon électrique pendant environ une seconde.

► Certains feux extérieurs clignotent.

Si le bouton est de nouveau enfoncé alors que le hayon électrique se déplace, il s'arrête.

Appuyer sur le bouton pendant environ une seconde, et le hayon électrique change de sens.

## ☒ Ouverture/fermeture du hayon électrique\*

Si le hayon électrique rencontre une résistance lors de son ouverture ou de sa fermeture, la fonction d'inversion automatique provoque le changement de sens. Le signal sonore retentit trois fois.

La détection est interrompue par la fonction d'inversion automatique lorsque le hayon est presque fermé pour garantir sa fermeture complète.

Ne pas toucher les capteurs situés de chaque côté du hayon. Le hayon électrique ne se ferme pas en cas de contact avec l'un des capteurs en cours de fermeture.

Faire attention de ne pas rayer les capteurs avec un objet pointu. car cela peut endommager le hayon et entraîner des dysfonctionnements au niveau du système de fermeture du hayon électrique.

## ■ Utilisation de la poignée extérieure du hayon

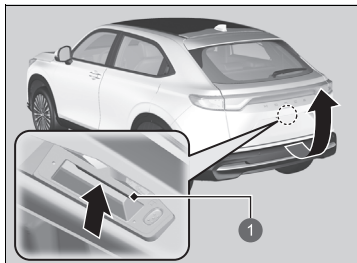

1 Poignée extérieure

Si la poignée extérieure du hayon est enfoncée pendant une seconde à peine, le hayon s'ouvre automatiquement.

- Pour ouvrir le hayon manuellement, appuyer sur la poignée extérieure pendant plus d'une seconde.

➤ **Ouverture/fermeture du hayon** P. 172

En cas d'utilisation de la télécommande sans clé, il n'est pas nécessaire de déverrouiller le hayon avant de l'ouvrir.

Si la poignée extérieure est de nouveau enfoncée alors que le hayon électrique se déplace, il s'arrête. Appuyer sur la poignée extérieure, et le hayon électrique change de sens.

## ☞ Utilisation de la poignée extérieure du hayon

- Ne jamais laisser la télécommande d'accès sans clé dans le véhicule en sortant du véhicule. L'emporter toujours avec soi.
- Même si le conducteur ne porte pas la télécommande d'accès sans clé sur lui, il est possible de déverrouiller le hayon si une autre personne portant la télécommande se trouve dans la zone de portée de celle-ci.

Il est possible d'activer et de désactiver le réglage du fonctionnement du hayon électrique.

➤ **Personnalisation des paramètres véhicule**  
P. 331

## ■ Utilisation du bouton intérieur du hayon

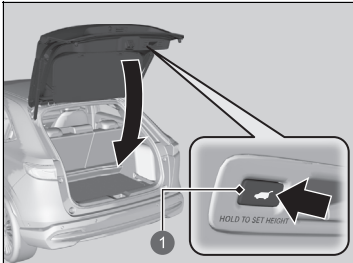

① Bouton intérieur du hayon

Appuyer sur le bouton intérieur du hayon pour fermer le hayon électrique.

Si le bouton intérieur est de nouveau enfoncé alors que le hayon électrique est en mouvement, il s'arrête.

Appuyer et relâcher le bouton intérieur à nouveau pour que le hayon électrique change de sens.

## ■ Programmation de la position du hayon

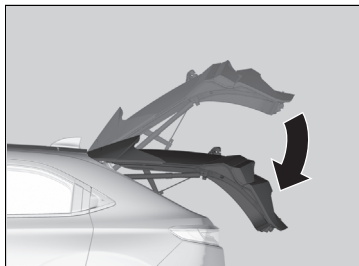

La plage d'ouverture automatique du hayon électrique peut être programmée.

Pour programmer :

1. Ouvrir le hayon à la position souhaitée.

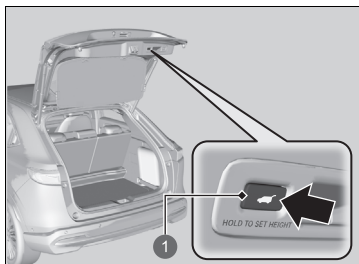

1 Bouton intérieur du hayon

## ▣ Programmation de la position du hayon

Si le hayon est seulement légèrement ouvert, la position ne peut pas être programmée, même si le bouton intérieur du hayon est enfoncé.

Pour reprogrammer le hayon électrique afin qu'il s'ouvre complètement, lever manuellement le hayon dans sa position la plus haute et suivre les consignes de l'étape 2.



## ■ Système de fermeture automatique

En cas de fermeture manuelle du hayon électrique, il se ferme automatiquement.

## ■ Détection de descente du hayon électrique

Abaisse automatiquement le hayon électrique s'il y a un risque que le hayon électrique entièrement ouvert se referme tout seul sous son propre poids (par exemple : une accumulation de neige sur le hayon). Le signal sonore retentit à mesure que le hayon électrique s'abaisse.

### ⌘ Système de fermeture automatique

La fonction de fermeture automatique ne se déclenche pas si la poignée extérieure du hayon est enfoncée lors de la fermeture du hayon électrique.

#### REMARQUE

Ne pas forcer le hayon en cours de fermeture du hayon électrique.

Ne pas approcher les mains du hayon lors de sa fermeture manuelle et le laisser se refermer automatiquement. Il est dangereux de mettre ses mains autour du hayon lorsqu'il commence à se fermer.

### ⌘ Détection de descente du hayon électrique

En cas de fermeture manuelle du hayon électrique juste après son ouverture complète, le mode de détection de descente risque de s'activer.

Une fois le mode de détection de descente activé, attendre que le hayon électrique se referme complètement. S'éloigner du hayon électrique lorsqu'il est en mouvement.

Si le mode de détection de descente du hayon électrique s'active constamment, contacter un concessionnaire.

## Système d'immobilisation

Ce système empêche une clé qui n'a pas été pré-enregistrée de démarrer le système de démarrage.

Prêter attention aux éléments suivants lorsque la touche **POWER** est enfoncée :

- Ne pas approcher d'objets émettant de fortes ondes radio près de la touche **POWER**.
- Veiller à ce que la clé ne soit pas couverte par un objet métallique et qu'elle ne touche pas un objet métallique.
- Ne pas approcher de clé appartenant au système d'immobilisation d'un autre véhicule près de la touche **POWER**.

Ne pas mettre la clé à proximité d'éléments magnétiques. Les dispositifs électroniques, comme les télévisions et les systèmes audio, produisent des champs magnétiques puissants. Noter que même un porte-clés peut devenir magnétique.

### » Système d'immobilisation

#### REMARQUE

Si la clé est laissée dans le véhicule, celui-ci risque d'être volé ou de se déplacer inopinément.

Toujours conserver la clé sur soi lorsque le véhicule est laissé sans surveillance.

Ne pas modifier le système ni y ajouter d'autres dispositifs. Cela pourrait endommager le système et rendre le véhicule inutilisable.

Si le système ne reconnaît pas le codage de la clé plusieurs fois de suite, contacter un concessionnaire. Contacter un concessionnaire en cas de perte de la clé et de démarrage impossible du véhicule.

#### Modèle à conduite à droite

Appuyer longuement sur la pédale de frein avant de mettre le véhicule en marche la première fois après un débranchement de la batterie.

## Alarme du système de sécurité

L'alarme du système de sécurité s'active lorsque le hayon, le capot ou les portes sont fracturés. L'alarme ne se déclenche pas si le hayon ou les portes sont ouverts avec la télécommande ou le système d'accès sans clé.

### ■ Lorsque l'alarme du système de sécurité s'active

L'avertisseur sonore retentit par intermittence et certains feux extérieurs clignotent.

### ■ Pour désactiver l'alarme du système de sécurité

Déverrouiller le véhicule à l'aide de la télécommande ou du système d'accès sans clé, ou en mettant le mode d'alimentation sur ACTIVE. Le système, ainsi que l'avertisseur sonore et les feux clignotants sont désactivés.

### ■ Armement de l'alarme du système de sécurité

L'alarme du système de sécurité s'arme automatiquement lorsque les conditions suivantes sont remplies :

- Le mode d'alimentation est sur CONTACT COUPE.
- Le capot est fermé.
- Toutes les portes et le hayon sont verrouillés de l'extérieur avec la clé, la télécommande ou le système d'accès sans clé.

### ■ Lorsque l'alarme du système de sécurité s'arme

Le témoin d'alarme du système de sécurité sur le tableau de bord clignote et l'intervalle de clignotement change au bout de 15 secondes environ.

### ■ Pour désarmer l'alarme du système de sécurité

L'alarme du système de sécurité est désactivée lorsque le véhicule est déverrouillé par la télécommande, le système d'accès sans clé, ou lorsque le mode d'alimentation est sur ACTIVE. Le témoin d'alarme du système de sécurité s'éteint au même moment.

#### ⊠ Alarme du système de sécurité

Ne pas modifier le système ni y ajouter d'autres dispositifs. Cela pourrait endommager le système et rendre le véhicule inutilisable.

L'alarme du système de sécurité continue à retentir pendant environ 5 minutes avant que le système de sécurité soit désactivé.

Le système effectue dix cycles de 30 secondes, au cours desquels le signal sonore retentit et les feux de détresse clignotent.

Suivant les cas, le système de sécurité peut rester en marche pendant plus de 5 minutes.

Ne pas armer l'alarme du système de sécurité lorsqu'une personne se trouve à l'intérieur du véhicule ou qu'une vitre est ouverte. Le système peut être accidentellement activé dans les situations suivantes :

- Déverrouillage de la porte avec la languette de verrouillage.
- Ouverture du capot avec la poignée de déverrouillage du capot.

Si la batterie de 12 volts est déchargée après l'armement de l'alarme du système de sécurité, l'alarme de sécurité peut se déclencher une fois la batterie de 12 volts rechargée ou remplacée.

Si cette situation se produit, désactiver l'alarme du système de sécurité en déverrouillant une porte avec la télécommande ou le système d'accès sans clé.

Lorsque la porte est déverrouillée à l'aide de la clé intégrée et que le système de sécurité est activé, l'alarme se déclenche.

## » Alarme du système de sécurité

### Modèle à conduite à droite

Le système peut accidentellement s'activer notamment lorsque :

- Le véhicule est stationné dans un garage automatisé.
- Le véhicule est en train d'être lavé avec de l'eau à très haute pression ou placé dans une station de lavage automatique.
- Le véhicule est transporté par train, par ferry ou qu'il est remorqué.
- Le véhicule est soumis à une forte pluie ou à un temps orageux.
- Le véhicule est en cours de dégivrage.

Vous pouvez utiliser la touche **OFF** du capteur à ultrasons/ capteur d'inclinaison pour ne pas déclencher accidentellement l'alarme du système de sécurité.

☒ **Capteurs à ultrasons\*** P. 185

☒ **Capteur d'inclinaison\*** P. 186

## Capteurs à ultrasons\*

Les capteurs à ultrasons ne s'activent que lorsque l'alarme du système de sécurité est armée. Si les capteurs détectent qu'un intrus se déplace autour, à l'intérieur ou bien qu'il entre dans l'habitacle du véhicule par une vitre, le capteur active l'alarme.

### ■ Pour armer l'alarme du système de sécurité sans activer les capteurs à ultrasons

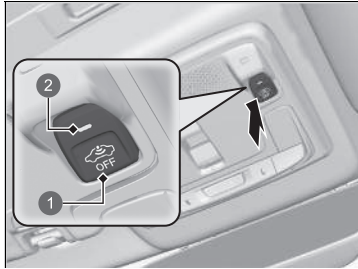

- 1 Touche **OFF** du capteur à ultrasons/ capteur d'inclinaison
- 2 Témoin

Il est possible d'armer le système de sécurité sans activer le capteur à ultrasons.

Pour désactiver le système de capteur à ultrasons, mettre le mode d'alimentation sur CONTACT COUPE en appuyant sur la touche **POWER**, puis appuyer sur la touche **OFF** du capteur à ultrasons/ capteur d'inclinaison.

- ▶ Le témoin s'allume en rouge.

Pour le réactiver, appuyer sur la touche **OFF** du capteur à ultrasons/capteur d'inclinaison.

Les capteurs à ultrasons sont activés à chaque fois que l'alarme du système de sécurité est mise, même s'ils ont été désactivés la fois précédente.

### ☒ Capteurs à ultrasons\*

Que les capteurs à ultrasons aient été activés ou non, le système de sécurité peut être désarmé uniquement par la télécommande ou le système d'accès sans clé, pas par la clé.

Il est possible de confirmer si le système de sécurité du véhicule a été activé à votre insu. Si le système de sécurité a été activé, le témoin clignote pendant 5 minutes après le déverrouillage de la porte et la désactivation du système. Si, toutefois, le système d'alimentation est activé et que la transmission est sur une autre position que **[P]**, le témoin arrête de clignoter au bout de 5 secondes.

Si le capteur à ultrasons est défectueux ou s'il y a un autre problème, le témoin s'allume pendant 5 minutes après le déverrouillage de la porte et la désactivation du système. Si, toutefois, le système d'alimentation est activé et que la transmission est sur une autre position que **[P]**, le témoin s'éteint.

Le système de sécurité peut être déclenché accidentellement par les capteurs à ultrasons notamment lorsque :

- Une personne se trouve dans le véhicule.
- Une fenêtre est ouverte.
- Des accessoires ou des vêtements sont accrochés dans le véhicule.

## Capteur d'inclinaison\*

Le capteur d'inclinaison s'active uniquement lorsque l'alarme du système de sécurité est réglée. Si une personne soulève le véhicule pour tenter de le remorquer ou de déposer les roues, etc., le capteur active l'alarme.

### ■ Pour armer l'alarme du système de sécurité sans activer le capteur d'inclinaison

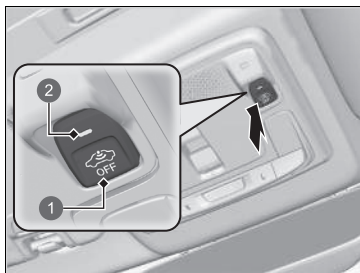

- 1 Touche **OFF** du capteur à ultrasons/capteur d'inclinaison
- 2 Témoin

Il est possible d'armer le système de sécurité sans activer le capteur d'inclinaison.

Pour désactiver le système de capteur d'inclinaison, mettre le mode d'alimentation sur CONTACT COUPE en appuyant sur la touche **POWER**, puis appuyer sur la touche **OFF** du capteur à ultrasons/capteur d'inclinaison.

- Le témoin s'allume en rouge.

Pour le réactiver, appuyer sur la touche **OFF** du capteur à ultrasons/capteur d'inclinaison. Le capteur d'inclinaison est activé chaque fois que l'alarme du système de sécurité est réglée, même s'il a été désactivé la fois précédente.

### ⊠ Capteur d'inclinaison\*

Que le capteur d'inclinaison ait été activé ou non, le système de sécurité peut être désarmé uniquement par la télécommande ou le système d'accès sans clé, pas par la clé.

Il est possible de confirmer si le système de sécurité du véhicule a été activé à votre insu. Si le système de sécurité a été activé, le témoin clignote pendant 5 minutes après le déverrouillage de la porte et la désactivation du système. Si, toutefois, le système d'alimentation est activé et que la transmission est sur une autre position que **P**, le témoin arrête de clignoter au bout de 5 secondes.

Si le capteur d'inclinaison est défectueux ou s'il y a un autre problème, le témoin s'allume pendant 5 minutes après le déverrouillage de la porte et la désactivation du système. Si, toutefois, le système d'alimentation est activé et que la transmission est sur une autre position que **P**, le témoin s'éteint.

Ne pas régler le capteur d'inclinaison lorsque le véhicule est soulevé ou mis sur cric.

## Super-verrouillage\*

Le super-verrouillage neutralise les languettes de verrouillage sur toutes les portes.

### ■ Pour activer le super-verrouillage

- Dans la porte conducteur, tourner la clé deux fois vers l'avant du véhicule en moins de cinq secondes.
- Appuyer deux fois en moins de cinq secondes sur le bouton de verrouillage de la télécommande.
- Toucher le capteur de verrouillage de porte sur la poignée de porte ou appuyer sur le bouton de verrouillage sur le hayon deux fois en moins de cinq secondes.

### ■ Pour désactiver le super-verrouillage

Déverrouiller la porte conducteur à l'aide de la télécommande ou du système d'accès sans clé.

#### Super-verrouillage\*

### ⚠ ATTENTION

Lorsque le super-verrouillage est activé, personne ne doit se trouver à l'intérieur du véhicule. La personne bloquée à l'intérieur peut souffrir gravement, voire mourir, de la chaleur générée par un éventuel stationnement au soleil du véhicule.

Avant d'activer le super-verrouillage, s'assurer que personne ne se trouve à l'intérieur du véhicule.

Lorsque la porte est déverrouillée à l'aide de la clé intégrée et que le système de sécurité est activé, l'alarme se déclenche.

\* Non disponible sur tous les modèles

## Ouverture/fermeture des vitres électriques

Lorsque le mode d'alimentation est ACTIVE, les vitres électriques peuvent être ouvertes et fermées à l'aide des commutateurs situés sur les portes.

Les commutateurs situés du côté conducteur peuvent ouvrir et fermer toutes les vitres. Le bouton de verrouillage des vitres électriques du côté conducteur doit être désactivé (témoin éteint) pour ouvrir et fermer les vitres à partir d'une position autre que le siège conducteur.

Lorsque le bouton de verrouillage des vitres électriques est enfoncé, le témoin s'allume et seule la vitre conducteur peut être actionnée. Activer le bouton de verrouillage des vitres électriques si un enfant se trouve dans le véhicule.

### Ouverture/fermeture des vitres avec la fonction d'ouverture/fermeture automatique

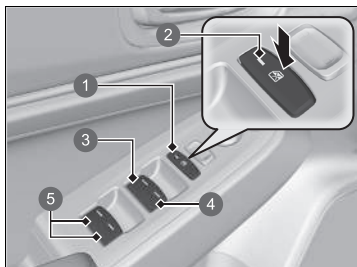

- 1 Bouton de verrouillage des vitres électriques
- 2 Témoin
- 3 Commutateur de la vitre conducteur
- 4 Commutateur de la vitre passager avant
- 5 Commutateur de vitre passager arrière

#### ■ Fonctionnement manuel

**Ouverture** : pousser le commutateur légèrement vers le bas et le maintenir ainsi jusqu'à ce que la position souhaitée soit atteinte.

**Fermeture** : tirer le commutateur légèrement vers le haut et le maintenir ainsi jusqu'à ce que la position souhaitée soit atteinte.

#### ■ Fonctionnement automatique

**Ouverture** : enfoncer le commutateur fermement.  
**Fermeture** : soulever le commutateur fermement.

La vitre s'ouvre ou se ferme complètement. Pour arrêter la vitre à tout moment, enfoncer ou soulever le commutateur brièvement.

### » Ouverture/fermeture des vitres électriques

## ⚠ ATTENTION

La fermeture d'une vitre électrique sur les mains ou les doigts peut causer de graves blessures.

Veiller à ce que les passagers soient éloignés des vitres avant de les fermer.

**ATTENTION** : toujours conserver la clé de contact sur soi lorsque le véhicule est laissé seul ou avec des occupants à bord.

Les vitres électriques peuvent être actionnées jusqu'à 10 minutes après avoir mis le mode d'alimentation sur CONTACT COUPE.

La fermeture de la porte du conducteur annule cette fonction.

#### Inversion automatique

Si une vitre électrique détecte une résistance lors de la fermeture automatique, elle cesse de monter et redescend.

La fonction d'inversion automatique de la vitre conducteur est désactivée lorsque le commutateur de vitre est soulevé sans interruption.

La détection est interrompue par la fonction d'inversion automatique lorsque la vitre est presque fermée pour que cette dernière se ferme complètement.



## ■ Ouverture/Fermeture des vitres à l'aide de la télécommande

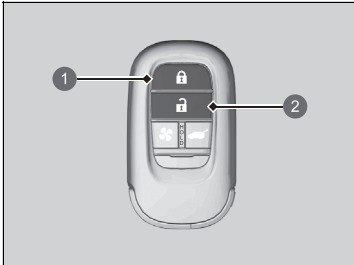

- ① Bouton de verrouillage
- ② Bouton de déverrouillage

**Ouverture :** appuyer sur le bouton de déverrouillage, puis dans les 10 secondes, appuyer de nouveau sur le bouton et le maintenir dans cette position.

**Fermeture :** appuyer sur le bouton de verrouillage, puis dans les 10 secondes, appuyer de nouveau sur le bouton et le maintenir dans cette position.

Si les vitres s'arrêtent à mi-course, répéter la procédure.

## ■ Fermeture des vitres avec la clé



- ① Fermeture

Verrouiller la porte conducteur à l'aide de la clé. Dans les 10 secondes suivant le retour de la clé à sa position centrale, tourner la clé dans le sens du verrouillage et la maintenir dans cette position.

Dégager la clé pour arrêter les vitres sur la position souhaitée. Si un réglage supplémentaire est souhaité, répéter la même opération.

## ☒ Ouverture/Fermeture des vitres à l'aide de la télécommande

Il est possible d'activer ou de désactiver l'ouverture des fenêtres avec la télécommande sur l'écran Audio/Informations.

- ☒ **Personnalisation des paramètres véhicule**  
P. 331

## Touche POWER

### ■ Changement du mode d'alimentation

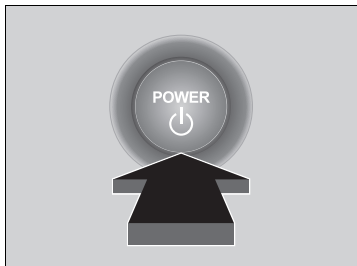

Si vous portez sur vous la télécommande d'accès sans clé et appuyez sur la touche **POWER** sans enfoncer la pédale de frein, le mode d'alimentation change dans cet ordre : CONTACT COUPE→ACCESSOIRES→CONTACT ACTIVE→CONTACT COUPE.

#### **CONTACT COUPE :**

L'alimentation du véhicule est coupée.

#### **ACCESSOIRES :**

Le système audio et certains accessoires peuvent être utilisés.

#### **ACTIVE**

Tous les accessoires peuvent être utilisés.

### ■ Coupure automatique

Si le véhicule reste pendant 30 à 60 minutes avec la transmission en position **P** et le mode d'alimentation sur ACCESSOIRES, le véhicule passe automatiquement au mode similaire CONTACT COUPE (ANTIVOL) pour éviter que la batterie 12 V ne se décharge.

Dans ce mode : le volant ne se bloque pas. Il est impossible de verrouiller ou de déverrouiller les portes à l'aide de la télécommande ou du système d'accès sans clé. Appuyer deux fois sur la touche **POWER** pour passer au mode CONTACT COUPE (ANTIVOL).

### ■ Rappel concernant le mode d'alimentation

Si le conducteur ouvre sa porte lorsque le mode d'alimentation est sur ACCESSOIRES, un signal sonore d'avertissement retentit.

### » Touche POWER

Si la télécommande d'accès sans clé est placée dans une boîte de rangement ou à un autre endroit où son signal peut être interrompu, il se peut que le mode d'alimentation ne change pas.

Il se peut que la conduite soit impossible si le mode d'alimentation est ACCESSOIRES ou ACTIVE, ce qui décharge la batterie 12 V.

Lorsque le mode d'alimentation est ACTIVE, le mode d'alimentation passe sur ACCESSOIRES si la touche **POWER** est enfoncée alors que la transmission est sur une position autre que **P**.

## ■ Rappel concernant la télécommande d'accès sans clé



Lorsque le mode d'alimentation est sur un mode autre que CONTACT COUPE, que la télécommande d'accès sans clé est retirée du véhicule et que la porte est fermée, une alarme retentit. Si l'alarme continue à retentir, placer la télécommande sans clé à un autre emplacement.

### ■ Lorsque le mode d'alimentation est sur ACCESSOIRES

L'alarme retentit à l'extérieur du véhicule.

### ■ Lorsque le mode d'alimentation est ACTIVE

Une alarme sonore retentit à l'intérieur et à l'extérieur du véhicule. En outre, un témoin d'avertissement apparaît sur le tableau de bord.

## ⌘ Rappel concernant la télécommande d'accès sans clé

Lorsque la télécommande d'accès sans clé se trouve dans le rayon d'action du système et que la porte du conducteur est fermée, la fonction d'avertissement est annulée.

Si la télécommande d'accès sans clé est sortie du véhicule après l'activation du système d'alimentation, le mode d'alimentation ne peut plus être modifié et le système d'alimentation ne peut plus redémarrer. Toujours s'assurer que la télécommande se trouve dans le véhicule lors de l'utilisation de la touche **POWER**.

Si l'on sort la télécommande d'accès sans clé par une vitre, le bip sonore d'avertissement ne se déclenche pas.

Ne pas mettre la télécommande d'accès sans clé sur le tableau de bord ou dans la boîte à gants. Cela peut provoquer la désactivation du bip sonore d'avertissement. Dans certaines autres conditions qui peuvent empêcher le véhicule de localiser la télécommande, le bip sonore d'avertissement peut également se désactiver, même si la télécommande se trouve dans le rayon d'action du système.

## Eclairage

### ■ Phares/feux de position

Les feux s'allument automatiquement en fonction de la luminosité ambiante. Ils peuvent également être allumés et éteints manuellement.

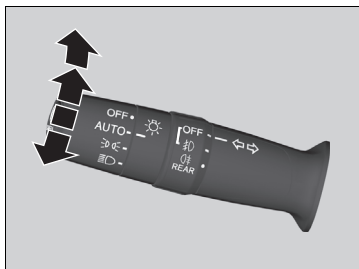

Les feux extérieurs s'allument automatiquement quand le commutateur d'éclairage est réglé sur **AUTO** tandis que le mode d'alimentation est activé.

#### ■ Fonctionnement manuel

##### Phares/feux de position :

Mettre le commutateur d'éclairage en position .

##### Feux de position :

Mettre le commutateur d'éclairage en position .

##### Phares/feux de position éteints :

Placer le commutateur d'éclairage sur **OFF** et le relâcher lorsque la transmission se trouve sur  et que le frein de stationnement est serré.

► Les feux s'allument automatiquement lorsque :

- Le commutateur d'éclairage est à nouveau placé sur **OFF** et relâché.
- La transmission quitte la position  et le frein de stationnement est relâché.

### » Eclairage



Lorsque les phares sont allumés, le témoin de feux allumés du tableau de bord est allumé.

» **Témoin de feux allumés** P. 116

Conformément au règlement UN n° 48 Dover, les phares conviennent à la conduite à gauche ou à droite, sans qu'il ne soit nécessaire de régler ou de masquer quoi que ce soit.

### » Phares/feux de position

Lorsque les feux de position sont allumés, les feux arrière et l'éclairage de plaque d'immatriculation arrière s'allument également.

Lorsque le commutateur d'éclairage est placé sur  ou  et que le contact est coupé, un signal sonore retentit si la porte du conducteur est ouverte.

Lorsque le commutateur d'éclairage est placé sur **AUTO** et que les niveaux d'éclairage ambiant sont faibles, les phares et les feux de position s'allument si vous déverrouillez une porte. Ils s'éteignent lorsque la porte est verrouillée.

## ■ Feux de route

Lorsque les phares sont allumés, pousser le levier vers l'avant. Tirer le levier vers l'arrière pour revenir aux feux de croisement.

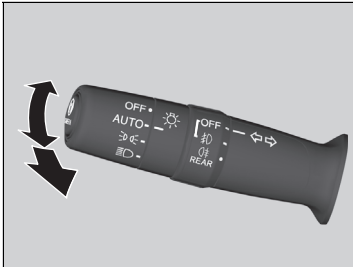

### ■ Appel de phares

Tirer le levier vers l'arrière pour revenir aux feux de route.

- Relâcher le levier pour revenir aux feux de croisement.

## ■ Clignotants

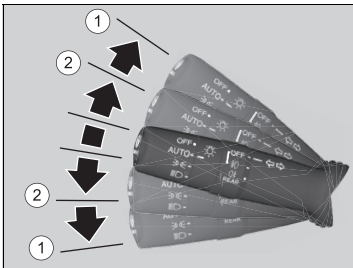

Les clignotants peuvent être utilisés lorsque le mode d'alimentation est ACTIVE.

### ■ ① : clignotant

Lever ou abaisser le levier dans la direction souhaitée ; une fois cette action effectuée, le clignotant se met à clignoter.

### ■ ② : clignotant par simple pression

Lorsque le levier de clignotant est légèrement poussé vers le haut ou vers le bas puis relâché, le clignotant clignote 3 fois.

- Si vous poussez légèrement le levier dans le sens opposé pendant qu'il clignote, le clignotement s'arrête.

## ► Phares/feux de position

Le capteur d'éclairage est placé à l'endroit indiqué ci-dessous. Ne pas couvrir le capteur de lumière.

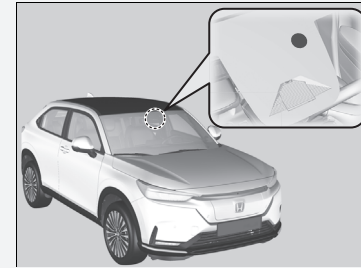

Ne pas laisser les phares allumés lorsque le système d'alimentation est désactivé afin de ne pas décharger la batterie 12 V.

Si vous soupçonnez que les phares ne sont pas correctement positionnés, faites contrôler le véhicule par un concessionnaire.

## ► Clignotants

Le témoin de clignotant clignote sur le tableau de bord lorsque le clignotant externe clignote.

- **Témoins de clignotants et de feux de détresse** P. 115

## ■ Phare synchronisé avec essuie-glace

Les phares s'allument automatiquement lorsque les essuie-glaces sont utilisés plusieurs fois dans un certain intervalle avec la commande des phares sur **AUTO**.

Les phares s'éteignent automatiquement quelques minutes plus tard si les essuie-glaces sont arrêtés.

## ■ Fonction d'extinction automatique des feux

Les phares, tous les autres feux extérieurs et les éclairages du tableau de bord s'éteignent 15 secondes après avoir mis le mode d'alimentation sur CONTACT COUPE, pris la télécommande d'accès sans clé avec soi et fermé la porte côté conducteur.

Cependant, lorsque le commutateur est en position , les feux de position restent allumés.

Si le mode d'alimentation est sur CONTACT COUPE avec la commande des phares allumée, mais sans ouvrir la porte, les feux s'éteignent au bout de 10 minutes (3 minutes, si la commande est en position **AUTO**).

L'éclairage s'active de nouveau lorsque la porte du conducteur est déverrouillée ou ouverte. Si la porte est déverrouillée, mais pas ouverte dans les 15 secondes qui suivent, l'éclairage se désactive. Si la porte conducteur est ouverte, un signal sonore de rappel avertit le conducteur que les feux sont allumés.

## ☒ Phare synchronisé avec essuie-glace

Cette fonction s'active lorsque les phares sont éteints en position **AUTO**. La luminosité du tableau de bord ne change pas lorsque les phares s'allument.

Quand la luminosité ambiante s'assombrit, la fonction de commande d'éclairage automatique allume les phares, indépendamment du nombre de balayages de l'essuie-glace.

Il est possible d'activer et désactiver la fonction de sensibilité luminosité.

☒ **Personnalisation des paramètres véhicule**  
P. 331

## ☒ Fonction d'extinction automatique des feux

Il est possible de modifier le réglage de temporisation d'extinction des feux.

☒ **Personnalisation des paramètres véhicule**  
P. 331

## ■ Feux antibrouillard

Les feux antibrouillard peuvent être utilisés lorsque le mode d'alimentation est ACTIVE.

### ■ Feux antibrouillard avant

Utilisables lorsque les feux de position ou les phares sont allumés.

### ■ Feux antibrouillard arrière

Utilisables lorsque les phares ou les antibrouillards avant sont allumés.

### ■ Commutateur des feux antibrouillard avant et arrière

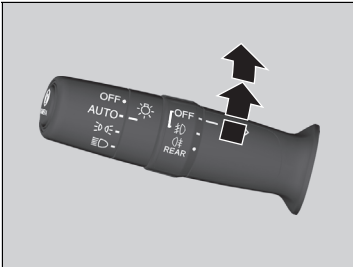

#### **Pour allumer les feux antibrouillard avant :**

Tourner le commutateur vers le haut, de la position **OFF** à la position . Le témoin s'allume.

#### **Pour allumer les feux antibrouillard avant et arrière :**

Tourner le commutateur d'un cran vers le haut à partir de la position . Les témoins et s'allument.

#### **Pour allumer les feux antibrouillard arrière :**

Tourner le commutateur d'une position vers le haut à partir de la position avant de le faire tourner vers le bas d'une position à partir de la position . Le témoin reste allumé.

Pour désactiver le feu antibrouillard arrière, mettre la commande des phares sur la position **OFF**.

## ■ Feux de jour

Les feux de jour s'allument lorsque les conditions suivantes sont réunies :

- Le mode d'alimentation est **ACTIVE**.
- La commande des phares est en position **AUTO**.
- L'éclairage ambiant est fort.

Lorsque le véhicule est à l'arrêt, si vous tournez le commutateur d'éclairage sur **OFF** avant de le relâcher, les feux de jour s'éteignent. Lorsque la transmission n'est plus sur **P** et que le frein de stationnement est desserré, les feux s'allument à nouveau. Dans le cas contraire, si le commutateur d'éclairage est une fois de plus placé sur **OFF**, les feux s'allument à nouveau.

## ☒ Feux de jour

Les feux de jour et les feux de position partagent la même source de lumière.

Les feux de jour sont plus lumineux que les feux de position.

Les feux de jour ne s'allument pas si les feux de position ont été mis en marche manuellement.



## Dispositif de réglage des phares

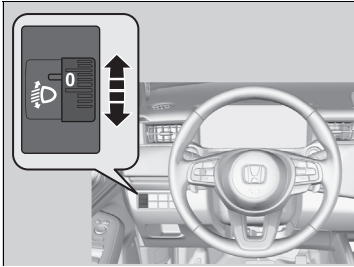

L'angle vertical des feux de croisement peut être réglé lorsque le mode d'alimentation est ACCESSOIRES ou ACTIVE.

Tourner le cadran de réglage pour sélectionner un angle approprié pour les phares.

Le chiffre le plus élevé sur la molette indique l'angle le plus faible.

### ■ Pour sélectionner la position de réglage

Se reporter au tableau ci-dessous pour connaître la position appropriée de la molette en fonction des conditions de conduite et de chargement du véhicule.

Condition	Position de la molette
Le conducteur	0
Le conducteur et un passager avant	0
Cinq personnes à l'avant et à l'arrière	1
Cinq personnes à l'avant et à l'arrière et des bagages dans le compartiment à bagages, dans les limites de la charge maximale autorisée par essieu et du poids total en charge du véhicule	2
Le conducteur et des bagages dans le compartiment à bagages, dans les limites de la charge maximale autorisée par essieu et du poids total en charge du véhicule	3

## Feux de route automatiques

La caméra avant à large vision détecte les sources de lumière devant le véhicule, telles que les phares du véhicule précédent ou arrivant en face, ou les lampadaires. Lors de la conduite de nuit, le système bascule automatiquement entre les feux de croisement et les feux de route en fonction de la situation.

### ■ Utilisation des feux de route automatiques

#### ■ Activation du système

Lorsque toutes les conditions suivantes sont réunies, le témoin de feux de route automatiques s'allume et active automatiquement les feux de route ou les feux de croisement en fonction de la situation.



- 1 Témoin de feux de route automatiques
- 2 Commutateur d'éclairage

Si le témoin des feux de route automatiques ne s'allume pas alors que toutes les conditions sont remplies, effectuer l'une des procédures ci-dessous ; le témoin s'allume.

- Tirer le levier vers soi et le relâcher.
- Tourner le commutateur d'éclairage en position , puis en position **AUTO**.

### ☒ Feux de route automatiques

Le système de feux de route automatiques ne fonctionne pas toujours dans chaque situation. Ce système est uniquement conçu pour aider le conducteur. Toujours observer l'environnement et passer manuellement des feux de route aux feux de croisement si nécessaire.

La plage et la distance de détection de la caméra varient selon les conditions dans lesquelles évolue le véhicule.

Concernant la gestion de la caméra montée à l'intérieur du pare-brise, se reporter aux éléments suivants.

#### ☒ Caméra grand angle avant P. 478

Pour que les feux de route automatiques fonctionnent correctement :

- Ne pas placer d'objet reflétant la lumière sur le tableau de bord.
- Maintenir le pare-brise autour de la caméra propre. Lors du nettoyage du pare-brise, s'assurer de ne pas appliquer de produit nettoyant sur l'objectif de la caméra.
- Ne pas fixer d'objet, d'autocollant ou de ruban adhésif dans la zone autour de la caméra.
- Ne pas toucher l'objectif de la caméra.

Si la caméra reçoit un impact important ou si des réparations sont nécessaires autour de la caméra, contacter un réparateur agréé.

#### ☒ Désactivation du système de feux de route automatiques

Le système de feux de route automatiques peut être activé ou désactivé.

#### ☒ Personnalisation des paramètres véhicule P. 331

### ■ Basculement automatique entre feux de route et feux de croisement

Lorsque le témoin de feux de route automatiques est allumé, le basculement entre feux de route automatiques et feux de croisement a lieu en fonction des conditions suivantes.

#### Feu de route

Toutes les conditions suivantes doivent être remplies avant l'activation des feux de route.

- La vitesse du véhicule est de 40 km/h ou plus.
- Aucun véhicule dont les phares ou les feux arrière sont allumés ne précède ou n'arrive en face.
- La route devant le véhicule comporte peu de lampadaires.



#### Feu de croisement

L'une des conditions suivantes doit être remplie avant l'activation des feux de croisement.

- La vitesse du véhicule est de 24 km/h ou moins.
- Il y a un véhicule précédant ou arrivant en face dont les phares ou les feux arrière sont allumés.
- La route devant le véhicule comporte de nombreux lampadaires.

### ☒ Utilisation des feux de route automatiques

Dans les cas suivants, le système de feux de route automatiques peut ne pas basculer les phares correctement ou le délai de basculement peut être modifié. Si le basculement automatique ne correspond pas à vos habitudes de conduite, basculer les phares manuellement.

- L'intensité des phares du véhicule précédent ou arrivant en face est trop élevée ou trop faible.
- La visibilité est mauvaise en raison des conditions climatiques (pluie, neige, brouillard, givre sur le pare-brise, etc.).
- Des sources lumineuses environnantes, comme les lampadaires, les panneaux d'affichage électriques ou les feux de circulation, éclairent la route devant le véhicule.
- Le niveau d'intensité lumineuse de la route devant le véhicule change en permanence.
- La route est cahoteuse ou très sinueuse.
- Un véhicule vous coupe soudainement la route, ou un véhicule situé devant ne se trouve pas en position de vous précéder ou d'arriver en face.
- Le véhicule est incliné en raison d'une charge lourde à l'arrière.
- Un panneau de circulation, un miroir ou tout autre objet réfléchissant situé devant renvoie une lumière forte vers le véhicule.
- Le véhicule arrivant en face disparaît fréquemment sous les arbres ou derrière la glissière de sécurité.
- Le véhicule précédant ou arrivant en face est une moto, un vélo, un scooter pour personne à mobilité réduite ou tout autre véhicule de petite taille.

Le système de feux de route automatiques maintient les feux de croisement lorsque :

- Les essuie-glaces avant fonctionnent à grande vitesse.
- La caméra a détecté un brouillard dense.

### ■ Basculement manuel entre feux de route et feux de croisement

Pour basculer manuellement entre les feux de route et les feux de croisement, suivre l'une des procédures ci-dessous. Noter que dans ce cas, le témoin de feux de route automatiques s'éteint et le système de feux de route automatiques est désactivé.

#### A l'aide du levier :

Tirer le levier vers soi pour passer aux feux de route, puis le relâcher ou pousser le levier vers l'avant pour la position feux de route.

- Pour réactiver les feux de route automatiques, suivre l'une des procédures ci-dessous ; le témoin de feux de route automatiques s'allume.
- Tirer le levier vers soi et le relâcher.
- Mettre le commutateur d'éclairage en position  puis en position **AUTO** lorsque le levier est en position de feux de croisement.

#### A l'aide du commutateur d'éclairage :

Mettre le commutateur d'éclairage en position .

- Pour réactiver les feux de route automatiques, mettre le commutateur d'éclairage en position **AUTO** lorsque le levier est en position de feux de croisement ; le témoin des feux de route automatiques s'allume.

## Essuie-glaces et lave-glaces

### ■ Essuie-glaces/lave-glaces avant

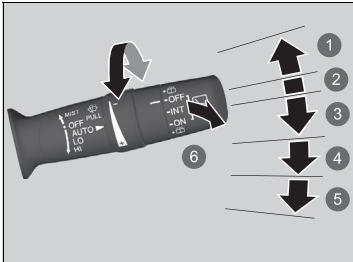

- ① MIST
- ② OFF
- ③ AUTO
- ④ LO : balayage à petite vitesse
- ⑤ HI : balayage à grande vitesse
- ⑥ Lave-glace

Les essuie-glaces et les lave-glaces avant peuvent être utilisés lorsque le mode d'alimentation est ACTIVE.

#### ■ MIST

Les essuie-glaces fonctionnent à grande vitesse jusqu'à ce que le levier soit relâché.

#### ■ Commande d'essuie-glace (OFF, AUTO, LO, HI)

Déplacer le levier vers le haut ou vers le bas pour modifier les réglages de l'essuie-glace.

#### ■ Lave-glace

Tirer le levier vers soi pour pulvériser le liquide. Lorsque l'on actionne le levier pendant plus d'une seconde, le jet s'arrête, les essuie-glaces balaient encore deux ou trois fois le pare-brise pour le nettoyer, puis s'arrêtent.

### ► Essuie-glaces et lave-glaces

#### REMARQUE

Ne pas utiliser les essuie-glaces lorsque le pare-brise est sec. Cela risquerait de rayer le pare-brise ou d'endommager les balais en caoutchouc.

#### REMARQUE

Désactiver les lave-glaces s'il n'y a plus de liquide de lave-glace.

La pompe peut être endommagée.

Le moteur d'essuie-glaces peut s'arrêter temporairement pour éviter une surcharge. Le fonctionnement normal des essuie-glaces se rétablit en quelques minutes.

#### REMARQUE

Par temps froid, les balais peuvent geler sur le pare-brise. L'utilisation des essuie-glaces dans ces conditions peut les endommager. Utiliser le désembueur pour réchauffer le pare-brise, puis activer les essuie-glaces.

Si les essuie-glaces s'arrêtent en raison d'un obstacle, comme l'accumulation de neige, arrêter le véhicule dans un lieu sûr. Tourner la commande d'essuie-glace sur **OFF** et mettre le mode d'alimentation sur ACCESSOIRES ou CONTACT COUPE, puis retirer l'obstacle.

## ■ Essuie-glaces intermittents automatiques

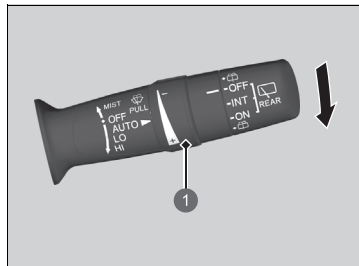

- ① Bague de réglage  
- : faible sensibilité  
+ : haute sensibilité

Lorsqu'on abaisse le levier sur **AUTO**, les essuie-glaces effectuent un balayage ou passent en mode automatique.

Les essuie-glaces fonctionnent de façon intermittente, à basse vitesse ou à haute vitesse ou s'arrêtent selon la quantité de pluie détectée par le capteur.

### ■ Réglage de sensibilité du mode AUTO

Lorsque les essuie-glaces sont réglés sur **AUTO**, il est possible de régler la sensibilité du détecteur de pluie (au moyen de la bague de réglage) de sorte que ces derniers fonctionnent conformément aux préférences de l'utilisateur.

## » Essuie-glaces intermittents automatiques

Le détecteur de pluie est à l'emplacement indiqué ci-dessous.

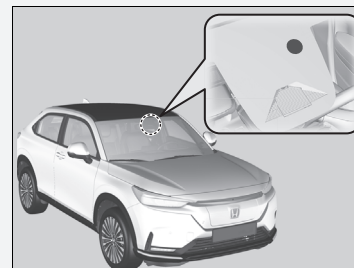

### REMARQUE

Le mode **AUTO** doit toujours être mis sur **OFF** avant les situations suivantes, pour éviter d'endommager sérieusement le système d'essuie-glace :

- Nettoyage du pare-brise
- Conduite dans une station de lavage de voitures
- Absence de pluie

## ■ Essuie-glace/lave-glace arrière

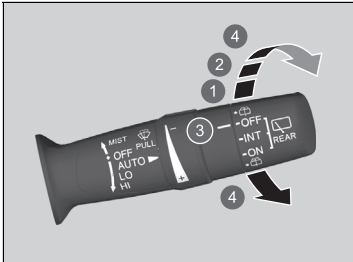

- 1 INT (intermittent)
- 2 ON (balayage continu)
- 3 OFF
- 4 Lave-glace

L'essuie-glace et le lave-glace arrière peuvent être utilisés lorsque le mode d'alimentation est ACTIVE.

### ■ Commande d'essuie-glace (OFF, INT, ON)

Modifier le réglage de la commande d'essuie-glace en fonction de l'intensité de la pluie.

### ■ Lave-glace (☹)

Pulvérise lorsque le commutateur est placé dans cette position.

Maintenir le commutateur pour activer l'essuie-glace arrière et pulvériser le liquide lave-glace.

Quand le commutateur est relâché, le pulvérisateur de liquide lave-glace s'arrête et après quelques balayages, l'essuie-glace arrière revient au réglage sélectionné.

### ■ Fonctionnement en marche arrière

Lorsque la transmission passe en mode **R** alors que les essuie-glaces avant sont activés, l'essuie-glace arrière est activé automatiquement comme suit, même si sa commande n'est pas actionnée.

Position de l'essuie-glace avant	Fonctionnement de l'essuie-glace arrière
<b>AUTO</b> (intermittent)	intermittent
<b>LO</b> (balayage à petite vitesse) <b>HI</b> (balayage à grande vitesse)	continu

## Touche du désembueur arrière/rétroviseur chauffant

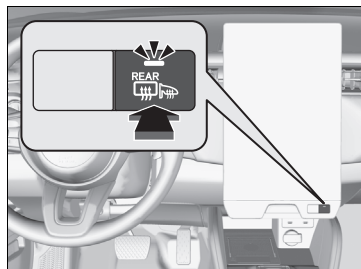

Appuyer sur la touche du désembueur arrière et du rétroviseur chauffant pour désembuer la vitre arrière et les rétroviseurs lorsque le mode d'alimentation est sur ACTIVE.

Le désembueur arrière et les rétroviseurs chauffants se désactivent automatiquement au bout de 10 à 30 minutes en fonction de la température extérieure. Toutefois, si la température extérieure est inférieure ou égale à 0 °C, ils ne se désactivent pas automatiquement.

### ⌘ Touche du désembueur arrière/rétroviseur chauffant

Ce système consomme beaucoup d'énergie. Il faut donc le désactiver une fois la vitre désembuée. En outre, il est préférable de ne pas utiliser le système sur une longue période alors que le système d'alimentation est coupé. Cela risque d'affaiblir la batterie 12 V, rendant le redémarrage du système d'alimentation difficile.

Lorsque le mode d'alimentation est ACTIVE et que la température extérieure est inférieure à 5 °C, le rétroviseur chauffant peut s'activer automatiquement pendant 10 minutes.



## Commande d'intensité lumineuse

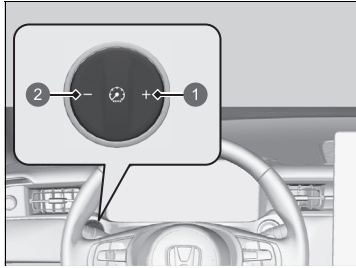

- 1 Touche
- 2 Touche

La luminosité de la jauge s'ajuste automatiquement en fonction de la luminosité ambiante.

- La luminosité s'obscurcit lorsque l'éclairage ambiant est sombre.
- Elle devient plus lumineuse lorsque l'éclairage ambiant est fort.

### ■ Réglage manuel de la luminosité

Lorsque le mode d'alimentation est sur ACTIVE, il est possible d'utiliser le bouton de commande d'intensité lumineuse pour régler la luminosité du tableau de bord.

**Augmenter l'intensité lumineuse** : appuyer sur la touche .

**Diminuer l'intensité lumineuse** : appuyer sur la touche .

- Vous pouvez modifier le paramètre même lorsque l'éclairage ambiant est fort, mais la luminosité de la jauge ne changera pas.

### ■ Indicateur de niveau d'intensité lumineuse

Le niveau de luminosité est indiqué sur l'interface d'information du conducteur au cours du réglage.



### ☒ Commande d'intensité lumineuse

Quelques secondes après avoir réglé la luminosité, l'écran précédent réapparaît.

## Réglage du volant

La hauteur du volant et la distance le séparant du corps peuvent être réglées de façon à permettre au conducteur de tenir le volant d'une façon appropriée pour la conduite.

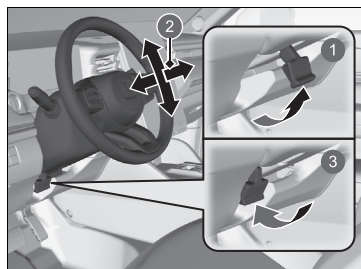

- 1 Libérer
- 2 Régler
- 3 Verrouiller

1. Lorsque le véhicule est à l'arrêt, tirer le levier de réglage du volant vers le haut.
  - Le levier de réglage du volant est plus bas du côté gauche de la colonne de direction.
2. Déplacer le volant vers le haut ou vers le bas, vers l'avant ou vers l'arrière.
  - S'assurer que les jauges et témoins du tableau de bord sont bien visibles.
3. Abaisser le levier de réglage du volant pour verrouiller le volant en position.
  - Après le réglage de la position, vérifier si le volant est bien verrouillé dans la position correcte en essayant de le déplacer vers le haut, vers le bas, vers l'avant ou vers l'arrière.

### ► Réglage du volant

## ⚠ ATTENTION

Le réglage de la position du volant pendant la conduite peut provoquer une perte de contrôle du véhicule et un accident pouvant occasionner de graves blessures.

Régler le volant uniquement lorsque le véhicule est à l'arrêt.

## Rétroviseur intérieur

Régler l'angle du rétroviseur lorsqu'on est assis dans la position de conduite correcte.

### Rétroviseur électrochrome automatique

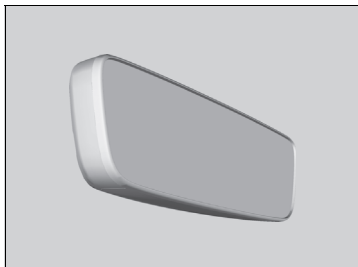

Lors de la conduite de nuit, le rétroviseur intérieur électrochrome automatique réduit l'éblouissement causé par les phares du véhicule se trouvant derrière en fonction des données envoyées par le capteur du rétroviseur. Cette fonction est toujours active.

### » Rétroviseur intérieur

Veiller à ce que les rétroviseurs intérieur et extérieurs soient propres et réglés de façon à procurer la meilleure visibilité.

Régler les rétroviseurs avant de prendre la route.

➤ **Sièges avant** P. 210

### » Rétroviseur électrochrome automatique

La fonction de variation d'intensité lumineuse automatique s'annule lorsque la transmission est en position **[R]**.

## Rétroviseurs extérieurs électriques

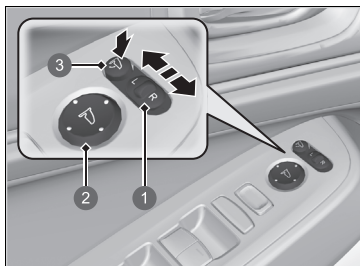

- 1 Commutateur de sélection
- 2 Commutateur de réglage
- 3 Bouton de rétroviseur rabattable

Il est possible de régler les rétroviseurs lorsque le mode d'alimentation est ACTIVE.

### ■ Réglage de la position des rétroviseurs

**Commutateur de sélection L/R :** sélectionner le rétroviseur gauche ou droit. Après avoir réglé le rétroviseur, ramener le sélecteur en position centrale.

### ■ Commutateur de réglage de position de

**rétroviseur :** appuyer sur la gauche, la droite, le haut ou le bas du commutateur pour régler le rétroviseur.

### ■ Rétroviseurs rabattables

Appuyer sur le bouton du rétroviseur rabattable pour rabattre ou déployer les rétroviseurs.

## ■ Rétroviseur extérieur à inclinaison automatique en marche arrière

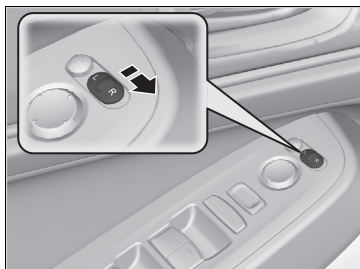

S'il est activé, le rétroviseur extérieur côté passager s'incline automatiquement vers le bas lorsque la transmission est en position **R** : ceci améliore la visibilité côté passager du véhicule lors d'une marche arrière. Le rétroviseur revient automatiquement sur sa position d'origine lorsque la transmission est désengagée de la position **R**.

Pour activer cette fonction, mettre le mode d'alimentation sur ACTIVE et faire coulisser le commutateur de sélection vers le côté passager.

## ■ Fonction de rabattement automatique des rétroviseurs

### ■ Rabattement des rétroviseurs

Appuyer sur le bouton de verrouillage de la télécommande ou appuyer sur le capteur de verrouillage de porte sur l'une des portes avant.

- Les rétroviseurs commencent à se rabattre automatiquement.

### ■ Déploiement des rétroviseurs

Appuyer sur le bouton de déverrouillage de la télécommande d'accès sans clé ou saisir la poignée de porte de l'une des portes avant.

- Les rétroviseurs commencent à se déployer automatiquement.

## ⊗ Fonction de rabattement automatique des rétroviseurs

Le rabattement automatique des rétroviseurs ne peut pas être désactivé si ces derniers ont été rabattus à l'aide de la touche de rabattement des rétroviseurs.

Vous pouvez activer ou désactiver la fonction de rabattement automatique des rétroviseurs.

### ⊗ Personnalisation des paramètres véhicule

P. 331

Les rétroviseurs ne se replient pas automatiquement lors du verrouillage de l'intérieur du véhicule avec la languette de verrouillage ou l'interrupteur de verrouillage centralisé.

## Sièges avant

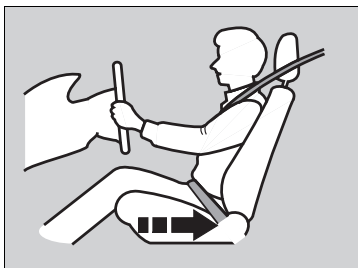

Déplacer vers l'arrière afin de laisser suffisamment d'espace.

Régler le siège conducteur aussi loin que possible tout en gardant un contrôle total du véhicule. Le conducteur doit pouvoir s'asseoir en position droite au fond du siège, enfoncer les pédales sans avoir à se pencher en avant et tenir confortablement le volant. Le siège passager avant doit être réglé de manière identique, de façon à ce qu'il soit aussi éloigné que possible de l'airbag avant logé dans le tableau de bord.

### Sièges

Toujours régler les sièges avant de conduire.

### Sièges avant

## **ATTENTION**

**Ne pas s'asseoir trop près d'un airbag avant, car son déploiement pourrait causer des blessures graves, voire mortelles.**

**Toujours s'asseoir aussi loin que possible des airbags avant tout en gardant le contrôle du véhicule.**

En plus du siège, il est possible de régler le volant, vers le haut ou le bas et vers l'avant ou l'arrière. Laisser au moins 25 cm entre le centre du volant et le thorax.

## ■ Réglage de la position des sièges

### ■ Réglage électrique des sièges avant

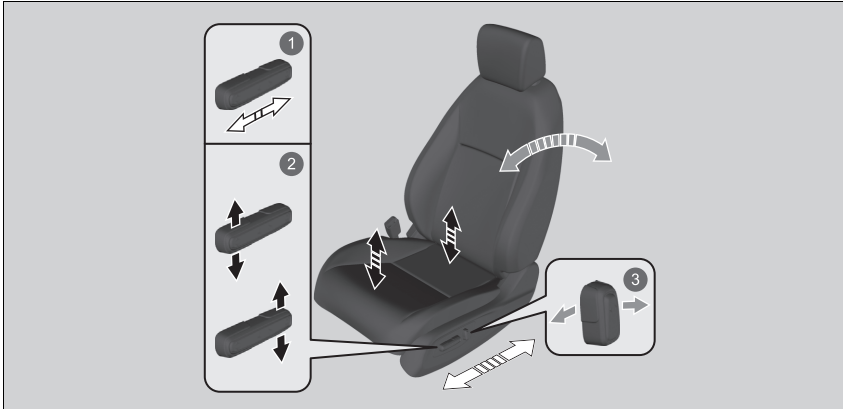

#### 1 Réglage de position horizontale

Faire glisser le levier pour déplacer le siège.

#### 2 Réglage de la hauteur (côté conducteur uniquement)

Tirer le levier vers le haut ou le pousser vers le bas pour relever ou abaisser le siège.

#### 3 Réglage de l'angle du dossier de siège

Pousser le levier vers l'avant ou le tirer vers l'arrière pour modifier l'angle.

## ■ Réglage manuel des sièges avant

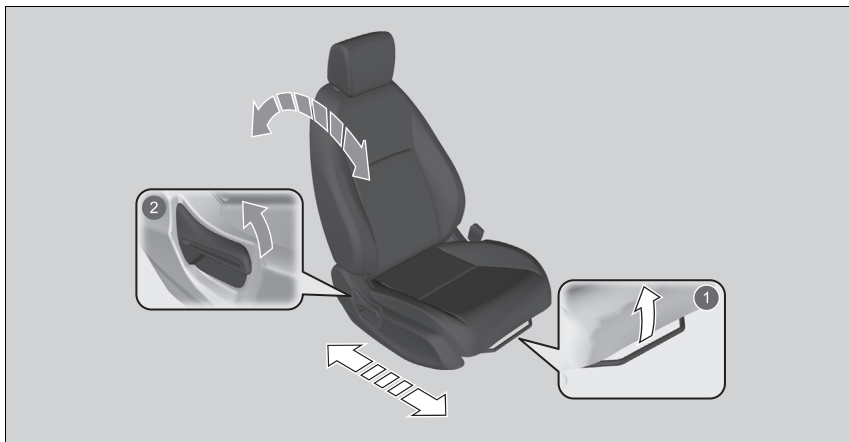

### 1 Réglage de position horizontale

Relever la barre pour déplacer le siège, puis la relâcher.

### 2 Réglage de l'angle du dossier de siège

Tirer le levier pour changer l'inclinaison.

## ▣ Réglage manuel des sièges avant

Une fois un siège correctement réglé, essayer de le déplacer en avant et en arrière pour s'assurer qu'il est bloqué en position.



## ■ Réglage des dossiers de siège

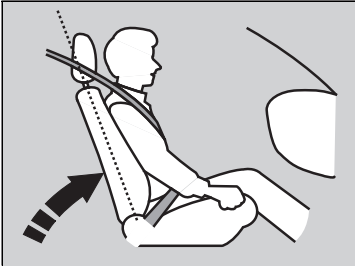

Régler le dossier du siège conducteur à une position confortable et bien droite, tout en laissant suffisamment d'espace entre le thorax et le cache d'airbag du volant de direction.

Le passager avant doit également régler son dossier de siège sur une position confortable et bien droite.

L'inclinaison d'un dossier de siège de telle sorte que la ceinture diagonale ne repose plus sur le thorax de l'occupant réduit la capacité de protection de la ceinture. Cette situation augmente également le risque de glisser sous la ceinture en cas de collision et de subir de graves blessures. Plus le siège est incliné, plus le risque de blessure est important.

## ▣ Réglage des dossiers de siège

### ⚠ ATTENTION

**Une inclinaison trop importante du dossier de siège peut entraîner des blessures graves, voire la mort, en cas de collision.**

**Régler le dossier de siège en position droite et s'asseoir bien en arrière sur le siège.**

Ne pas placer de coussin ou autre objet entre le dos et le dossier de siège.

Cela pourrait empêcher le bon fonctionnement de la ceinture de sécurité ou de l'airbag.

S'il semble difficile de garder une distance suffisante par rapport au volant tout en permettant la manipulation des commandes, l'utilisation potentielle d'un type d'équipement adaptatif est recommandée.

## Sièges arrière

### ■ Rabattre les sièges arrière

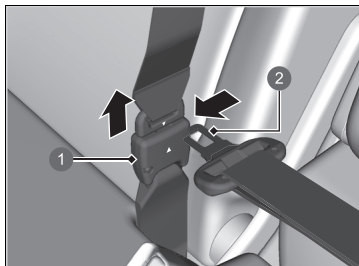

- 1 Fermoir de l'ancrage
- 2 Languette de verrouillage

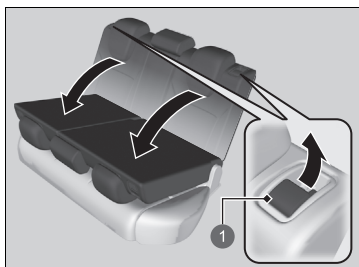

- 1 Levier de déverrouillage

1. Commencer par ranger la ceinture de sécurité centrale. Insérer la languette de verrouillage dans la fente du côté du fermoir de l'ancrage.
2. Enrouler la ceinture de sécurité dans son support, dans le pavillon.

#### ☒ Ceinture de sécurité avec ancrage amovible P. 54

3. Abaisser l'appuie-tête du siège arrière au maximum.
4. Tirer le levier de déverrouillage et rabattre le siège.

### ☒ Rabattre les sièges arrière

## ⚠ ATTENTION

**S'assurer que les dossiers de sièges sont bien verrouillés avant de démarrer.**

Les dossiers arrière peuvent être rabattus pour loger des objets volumineux dans le compartiment à bagages.

Pour ramener le dossier de siège dans sa position d'origine, le pousser fermement vers l'arrière. Veiller également à ce que toutes les ceintures thoraciques arrière soient placées devant le dossier des sièges.

**Veiller à ce que tous les objets présents dans le compartiment à bagages ou passant par l'ouverture dans les sièges arrière soient bien fixés. Les objets non fixés peuvent être projetés vers l'avant en cas de freinage brutal.**

## Rappel de siège arrière

Cette fonction indique la présence éventuelle de passagers ou d'éléments sur les sièges arrière avant que vous quittiez le véhicule. Elle s'active lorsque le mode d'alimentation est sur CONTACT COUPE si les portes arrière ont été ouvertes peu de temps avant ou après la sélection du mode d'alimentation ACTIVE.

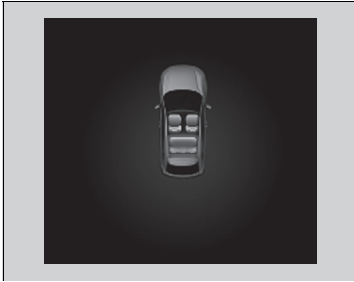

Un rappel apparaît sur l'interface d'information du conducteur et une alerte retentit lorsque le mode d'alimentation est sur CONTACT COUPE.

### ⌘ Rappel de siège arrière

Lorsque le mode d'alimentation est sur CONTACT COUPE, le rappel s'allume brièvement, puis la fonction est désactivée.

Le rappel ne fonctionnera pas si le mode d'alimentation n'a pas été mis sur ACTIVE dans les 10 minutes suivant l'actionnement des portes arrière.

Le système ne détecte pas de passagers sur les sièges arrière. En revanche, il peut détecter l'ouverture et la fermeture d'une porte arrière, ce qui indique la présence éventuelle d'un élément sur les sièges arrière.

Il est possible de désactiver le réglage de notification.

➤ **Personnalisation des paramètres véhicule**  
P. 331

## Maintenir une position assise correcte

Une fois les sièges et les appuie-têtes réglés et les ceintures de sécurité bouclées, il est très important que tous les passagers restent assis dans une position droite, bien calés sur leur siège, les pieds reposant sur le sol, jusqu'à ce que le véhicule soit stationné dans un endroit sûr et que le mode d'alimentation soit sur contact coupé.

Une position assise incorrecte peut augmenter le risque de blessures lors d'une collision. Par exemple, si un occupant adopte une position avachie, s'allonge, se tourne sur le côté, s'assoit trop en avant, se penche en avant ou sur le côté ou cale un ou les deux pieds en les surélevant, le risque de blessure en cas de collision augmente de façon importante.

En outre, un occupant mal assis sur le siège avant peut être gravement ou fatalement blessé lors d'une collision en heurtant des pièces de l'habitacle ou en étant percuté par un airbag avant en cours de déploiement.

►► Maintenir une position assise correcte

### **ATTENTION**

**Une position assise incorrecte peut entraîner des blessures graves, voire la mort, en cas de collision.**

**Toujours s'asseoir en position droite, bien en arrière sur le siège, les pieds reposant sur le plancher.**

## Appuie-têtes

Le véhicule est équipé d'un appuie-tête pour chaque place assise.

### ■ Réglage de la position des appuie-têtes avant

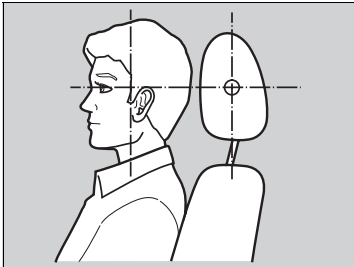

Positionner la tête au centre de l'appuie-tête.

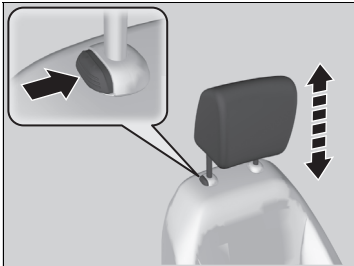

Les appuie-têtes sont très efficaces pour protéger contre le coup du lapin et d'autres blessures dues à une collision arrière lorsque le centre de l'arrière de la tête du passager repose contre le centre de l'appuie-tête. Le haut des oreilles du passager doit être au même niveau que la hauteur du centre de l'appuie-tête.

**Pour remonter l'appuie-tête :** le tirer vers le haut.  
**Pour abaisser l'appuie-tête :** le pousser vers le bas tout en appuyant sur le bouton de déverrouillage.

### ▣ Réglage de la position des appuie-têtes avant

## ⚠ ATTENTION

Le positionnement incorrect des appuie-têtes réduit leur efficacité et augmente le risque de blessures graves en cas de collision.

Veiller à ce que les appuie-têtes soient bien en place et correctement positionnés avant la conduite.

Pour qu'un appuie-tête fonctionne correctement :

- Ne pas accrocher d'objets sur les appuie-têtes ou sur les tiges des appuie-têtes.
- Ne pas placer d'objet entre un passager et le dossier de siège.
- Poser chaque appuie-tête à l'emplacement qui lui correspond.

## ■ Changement de position d'un appuie-tête de siège arrière

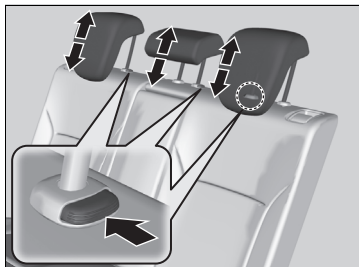

Un passager assis sur le siège arrière doit régler son appuie-tête à la hauteur voulue avant le démarrage du véhicule.

### **Pour remonter l'appuie-tête :**

Le tirer vers le haut.

### **Pour abaisser l'appuie-tête :**

Le pousser vers le bas tout en appuyant sur le bouton de déverrouillage.

## ▣ Changement de position d'un appuie-tête de siège arrière

Lorsqu'un passager utilise l'appuie-tête du siège central arrière, l'appuie-tête doit être relevé au maximum. Ne pas l'utiliser en position abaissée.

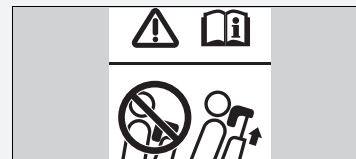

## ■ Dépose et repose des appuie-têtes

Les appuie-têtes peuvent être déposés pour nettoyage ou réparation.

### **Pour déposer un appuie-tête :**

Remonter l'appuie-tête au maximum. Puis appuyer sur le bouton de verrouillage et retirer l'appuie-tête.

### **Pour réinstaller un appuie-tête :**

Réintroduire les tiges, puis régler l'appuie-tête à la hauteur correcte tout en appuyant sur le bouton de déverrouillage. Tirer sur l'appuie-tête pour confirmer qu'il est bien bloqué en place.

## ⌘ Dépose et repose des appuie-têtes

### **⚠ ATTENTION**

Les occupants risquent de graves blessures en cas de collision si les appuie-têtes ne sont pas reposés ou s'ils sont mal reposés.

Toujours remettre les appuie-têtes en place avant de prendre la route.

## Accoudoir

### ■ Utilisation de l'accoudoir de siège avant

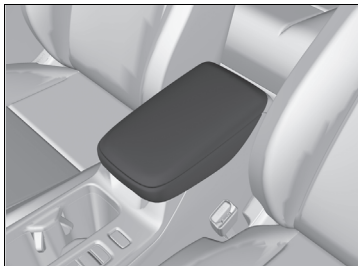

Le couvercle de console peut faire office d'accoudoir.

### ■ Utilisation de l'accoudoir de siège arrière

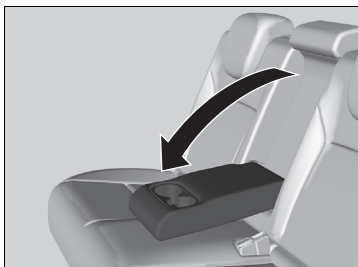

Abaisser l'accoudoir placé dans le dossier de siège central.



## Éclairage intérieur

### Commutateurs d'éclairage intérieur

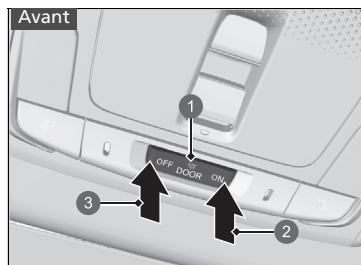

- 1 Position d'activation par les portes
- 2 Activé
- 3 Désactivé

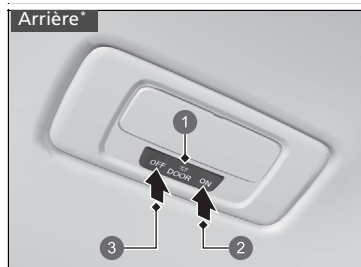

- 1 Position d'activation par les portes
- 2 Activé
- 3 Désactivé

#### ■ ON

L'éclairage intérieur s'allume, que les portes soient ouvertes ou fermées.

#### ■ Position d'activation par les portes

L'éclairage intérieur s'allume dans les conditions suivantes :

- Lorsque l'une des portes est ouverte.
- Lorsque la porte conducteur est déverrouillée.
- Lorsque le mode d'alimentation est sur CONTACT COUPE.

#### ■ OFF

L'éclairage intérieur reste éteint, que les portes soient ouvertes ou fermées.

### ☒ Commutateurs d'éclairage intérieur

Dans la position d'activation par les portes, l'éclairage intérieur s'assombrit et s'éteint au bout de 30 secondes après la fermeture des portes.

L'éclairage s'éteint au bout d'environ 30 secondes dans les conditions suivantes :

- Lorsque la porte conducteur est déverrouillée sans être ouverte.
- Lorsque le mode d'alimentation est sur CONTACT COUPE, mais qu'aucune porte n'est ouverte.

Le temps d'obscurcissement de l'éclairage intérieur peut être modifié.

#### ☒ Personnalisation des paramètres véhicule

P. 331

L'éclairage intérieur s'éteint immédiatement dans les conditions suivantes :

- Lorsque la porte conducteur est verrouillée.
- Lorsque vous fermez la porte conducteur en mode ACCESSOIRES.
- Lorsque le mode d'alimentation est ACTIVE.

Pour éviter de décharger la batterie 12 V, ne pas laisser l'éclairage intérieur allumé pendant une longue période lorsque le système d'alimentation est désactivé.

Si l'une des portes est laissée ouverte en mode CONTACT COUPE, les éclairages intérieurs s'éteignent au bout de 15 minutes.

## ■ Commutateurs d'éclairage de lecture

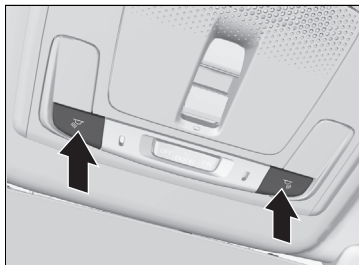

### ■ Siège avant

Les lecteurs de carte peuvent être activés et désactivés en appuyant sur les boutons.

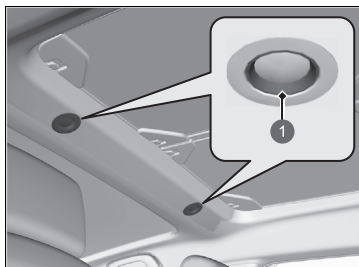

### ■ Siège arrière\*

Les éclairages de lecture peuvent être activés et désactivés en appuyant dessus.

① Appuyer

## ☞ Commutateurs d'éclairage de lecture

Lorsque le commutateur d'éclairage intérieur avant est sur la position d'activation par la porte et qu'une porte est ouverte, l'éclairage de lecture ne s'éteint pas lorsque l'on appuie sur les boutons ou sur les éclairages de lecture arrière\*.

## ■ Eclairage du compartiment à bagages

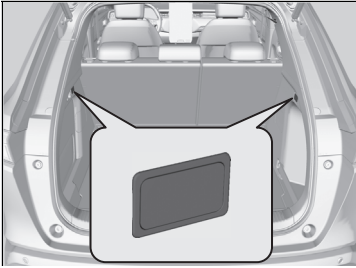

L'éclairage du compartiment à bagages s'allume lorsque le hayon s'ouvre.

## Equipements de rangement

### ■ Boîte à gants

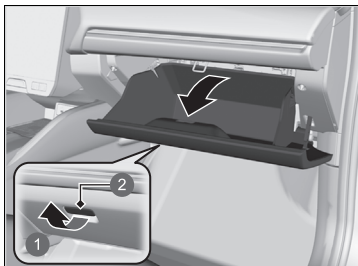

Tirer sur la poignée pour ouvrir la boîte à gants.

- 1 Tirer
- 2 Poignée

### ■ Boîtier de console

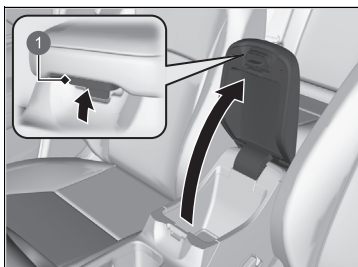

Tirer sur la poignée pour ouvrir le boîtier de console.

- 1 Bouton

### » Boîte à gants

#### **⚠ ATTENTION**

Une boîte à gants ouverte peut causer des blessures graves au passager avant en cas de collision, même si le passager utilise sa ceinture de sécurité.

Toujours maintenir la boîte à gants fermée pendant la conduite.

## ■ Porte-gobelets

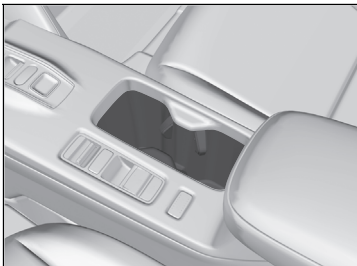

### ■ Porte-gobelets de siège avant

Situés sur la console entre les sièges avant.

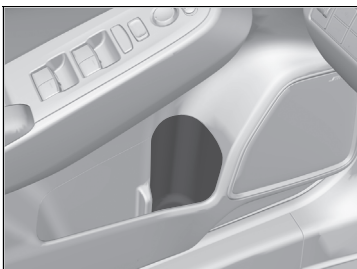

### ■ Porte-gobelets latéraux de porte avant

Situés dans les vide-poches des portes avant.



### ■ Porte-gobelets latéraux de porte arrière

Situés dans les deux portes arrière.

## » Porte-gobelets

### REMARQUE

Du liquide renversé peut endommager les revêtements de siège, la moquette et les composants électriques de l'habitacle.

Procéder avec précaution lors de l'utilisation des porte-gobelets. Les liquides chauds peuvent brûler.



#### ■ Porte-gobelets de sièges arrière

Replier l'accoudoir pour pouvoir utiliser les porte-gobelets de sièges arrière.

#### ■ Porte-manteau



Des porte-manteaux sont montés sur les poignées de maintien arrière gauche et droite.

#### ☒ Porte-manteau

Les porte-manteaux ne sont pas conçus pour porter des articles de grande taille ou lourds.

## ■ Ancrages de fixation

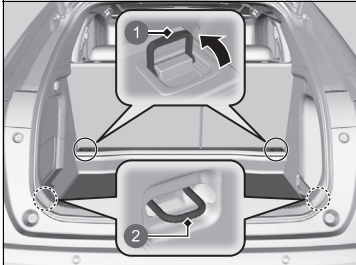

- ① Ancrages
- ② Ancrages\*

Les ancrages de fixation sur le plancher du compartiment à bagages peuvent être utilisés pour installer un filet de fixation pour les bagages.

## ■ Crochet à bagages

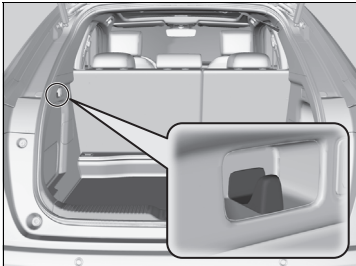

Le crochet à bagages du compartiment à bagages peut être utilisé pour suspendre des objets légers.

## ☒ Ancrages de fixation

Ne laisser personne accéder aux objets du compartiment à bagages pendant la conduite. Les objets non fixés peuvent provoquer des blessures en cas de freinage brutal.

## ☒ Crochet à bagages

### REMARQUE

Ne pas suspendre d'objets de grande taille ou pesant plus de 3 kg au crochet à bagages latéral. La suspension d'objets lourds ou de grande taille peut endommager le crochet.

\* Non disponible sur tous les modèles

## ■ Compartiment à bagages

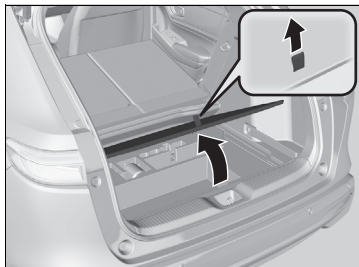

En poussant le siège arrière vers l'avant et en mettant le cache de plancher dans la position supérieure, il est possible de ranger des objets plus volumineux dans le compartiment à bagages.

1. Rabattre le siège arrière.

► **Rabattre les sièges arrière** P. 214

2. Tirer sur la sangle pour ouvrir le cache de plancher du compartiment à bagages.

3. Tirer le cache de plancher vers soi.

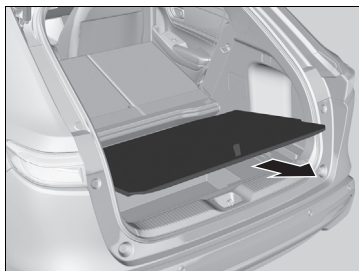

4. Mettre le cache de plancher dans la position supérieure.

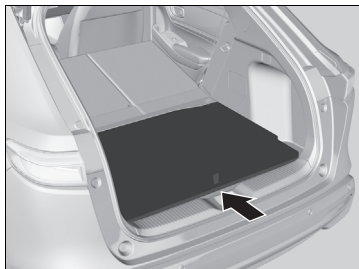



## ■ Espace de rangement sous le plancher

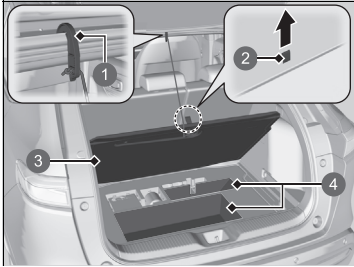

- ❶ Crochet
- ❷ Sangle
- ❸ Cache de plancher du compartiment à bagages
- ❹ Boîte de plancher de compartiment à bagages

1. Tirer sur la sangle et ouvrir le cache de plancher du compartiment à bagages.
2. Sortir le crochet, puis l'accrocher sur l'ouverture du hayon.

## ► Espace de rangement sous le plancher

### ⚠ ATTENTION

**Ne pas tirer ou pousser de bagages pendant la conduite.**

**Cela peut provoquer un accident imprévisible ou des blessures en cas de freinage brusque.**

**Ne pas conduire avec le cache en position verticale.**

Cela peut provoquer un accident imprévisible ou des blessures en cas de freinage brusque.

## ■ Cache du compartiment à bagages

Le cache du compartiment à bagages peut être déposé pour gagner de l'espace.

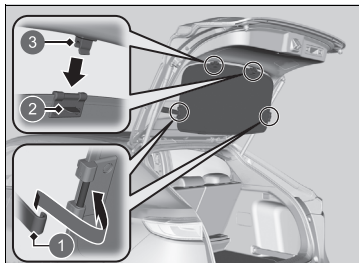

- 1 Crochets
- 2 Languette
- 3 Guide

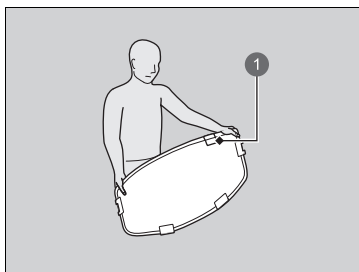

- 1 Etiquette

## ☒ Cache du compartiment à bagages

Ne pas placer d'objets sur le cache du compartiment à bagages et ne pas empiler d'objets au-delà du sommet du siège arrière. Ils risquent de compromettre la visibilité et d'être projetés dans le véhicule en cas de collision ou d'arrêt brusque.

Lors du retrait du cache du compartiment à bagages, le tenir fermement avec les mains car il pourrait s'ouvrir avec force. Vérifier soigneusement les alentours et ouvrir lentement le cache tout en le tenant fermement avec les deux mains.

### ■ Dépose du cache du compartiment à bagages

1. Ouvrir le hayon.
2. Libérer le cache du compartiment à bagages des deux crochets situés sur les côtés.
3. Retirer le cache du guide tout en maintenant la languette enfoncée.

Pour installer le cache du compartiment à bagages, répéter la procédure dans l'ordre inverse.

Après la réinstallation du cache du compartiment à bagages, s'assurer qu'il est bien verrouillé.

### ■ Rangement du cache du compartiment à bagages

1. Tenir le coin près de l'étiquette sur le cache.

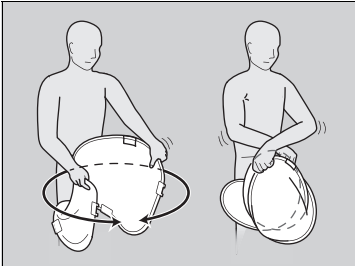

2. Tenir les deux coins du cache du compartiment à bagages avec les bras croisés l'un sur l'autre et replier le cache.

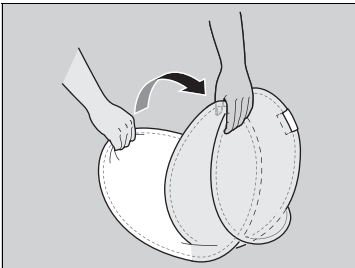

3. Assembler les deux moitiés circulaires dans un alignement parfait.

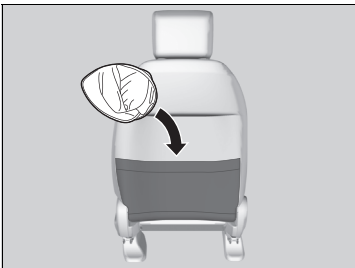

4. Ranger le cache du compartiment à bagages dans la poche arrière du siège avant tout en le poussant fermement avec la main.

## Autres équipements de confort intérieur

### ■ Prise d'alimentation des accessoires

Les prises d'alimentation des accessoires peuvent être utilisées lorsque le mode d'alimentation est sur ACCESSOIRES ou sur ACTIVE.

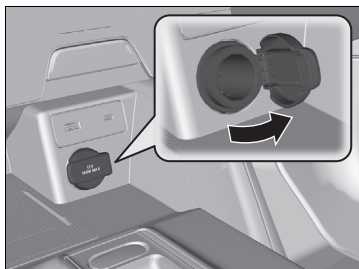

### ■ Panneau de console

Ouvrir le couvercle pour y accéder.

### »» Prise d'alimentation des accessoires

#### REMARQUE

Ne pas insérer d'élément d'allume-cigares de type automobile. La prise d'alimentation des accessoires risque de surchauffer.

La prise d'alimentation des accessoires est conçue pour fournir une alimentation électrique de 12 V CC pour les accessoires CC dont la consommation nominale est égale ou inférieure à 180 W (15 A).

Pour éviter de décharger la batterie 12 V, utiliser uniquement la prise d'alimentation des accessoires lorsque le système d'alimentation est activé.

Lorsque la prise d'alimentation des accessoires n'est pas utilisée, fermer le couvercle pour éviter que de petits objets étrangers ne pénètrent à l'intérieur.

## ■ Chargeur sans fil

Pour utiliser le chargeur sans fil, le mode d'alimentation doit être sur ACCESSOIRES ou ACTIVE. Pour charger un appareil compatible Qi sur la zone indiquée par le repère , procéder comme suit :

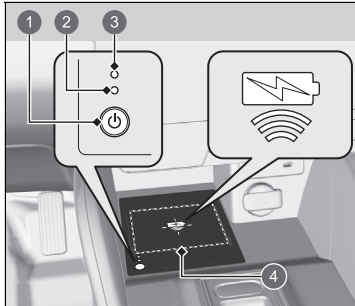

- 1 Touche  (Alimentation)
- 2 Témoin vert
- 3 Témoin orange
- 4 Zone de charge

1. Pour activer et désactiver le système, appuyer sur la touche  (Alimentation) et la maintenir enfoncée.
  - Lorsque le système s'active, le témoin vert s'allume.
2. Placer l'appareil à charger sur la zone de charge.
  - Le système démarre automatiquement la charge de l'appareil et le témoin orange s'allume.
  - S'assurer que l'appareil est compatible avec le système et placé côté charge au centre de la zone de charge.
3. Lorsque la charge est terminée, le témoin vert s'allume.
  - Selon les appareils, le témoin orange reste allumé.

## ☒ Chargeur sans fil

### ⚠ PRECAUTION

Les objets métalliques posés entre la plaque de charge et l'appareil à charger peuvent devenir très chauds et causer des brûlures.

- Toujours retirer les corps étrangers de la plaque de charge avant de charger l'appareil.
- S'assurer que la surface est exempte de poussière et autres débris avant la charge.
- Ne pas renverser de liquides (de l'eau, des boissons, etc.) sur le chargeur et l'appareil.
- Ne pas utiliser d'huile, de graisse, d'alcool, de benzine ou de diluant pour nettoyer la plaque de charge.
- Ne pas couvrir le système avec des serviettes, des vêtements ou autres pendant la charge.
- Eviter de pulvériser des aérosols risquant d'entrer en contact avec la surface de la plaque de charge.

Ce système consomme une grande quantité d'énergie. Ne pas utiliser le système sur une longue période lorsque le système d'alimentation est désactivé. Cela risque d'affaiblir la batterie 12 V, rendant le redémarrage du système d'alimentation difficile.

Lors de l'utilisation du chargeur sans fil, vérifier le manuel d'utilisateur fourni avec l'appareil compatible à charger.

 apparaît sur l'écran Audio/Informations lorsque l'appareil est chargé avec le chargeur sans fil.

■ **Lorsque la charge ne démarre pas**

Appliquer l'une des solutions indiquées dans le tableau suivant.

Témoïn		Cause	Solution
Vert et orange	Clignote- ment simultané	Présence d'obstacle(s) entre la zone de charge et l'appareil.	Retirer tout obstacle.
		L'appareil n'est pas dans la zone de charge.	Prendre et déplacer l'appareil au centre de la zone de charge sur le symbole  .
		La température de la plaque du chargeur sans fil augmente.	Suspendre temporairement la charge de l'appareil. Attendre que la température baisse et essayer à nouveau de charger l'appareil.
Orange	Cligno- tement	Le chargeur sans fil est défectueux.	Contacteur un concessionnaire pour effectuer les réparations.

►► Chargeur sans fil

Le chargeur sans fil peut prendre en charge jusqu'à 15 W, mais le taux de charge varie en fonction de l'appareil et d'autres conditions.

**REMARQUE**

Ne placer aucun support d'enregistrement magnétique ni machine de précision dans la zone de charge pendant la charge.

Les données de vos cartes, telles que cartes de crédit, peuvent être corrompues en raison de l'effet électromagnétique. Certaines machines de précision, telles que les montres, peuvent également être affectées.

Les marques « Qi » et  sont des marques déposées détenues par le Wireless Power Consortium (WPC).

Dans les cas suivants, la charge pourrait s'arrêter ou ne pas démarrer :

- L'appareil est déjà complètement chargé.
- L'appareil surchauffe pendant la charge.
- Cette zone émet des ondes ou des bruits électromagnétiques puissants, tels qu'un émetteur de télévision, une centrale électrique ou une station-service.
- L'appareil est équipé d'un couvercle, d'un étui ou d'accessoires qui ne sont pas compatibles avec le chargement sans fil.

L'appareil pourrait ne pas se charger si la taille ou la forme de son côté rechargeable n'est pas adaptée à une utilisation avec la zone de charge.

Tous les appareils ne sont pas compatibles avec le système.

Pendant la charge, il est normal que la zone de charge et l'appareil chauffent.

#### ☒ Chargeur sans fil

La recharge pourrait être brièvement interrompue si :

- Toutes les portes ou le hayon sont fermés  
- pour éviter toute interférence avec le bon fonctionnement du système d'accès sans clé.
- La position de l'appareil a été modifiée.

Ne pas charger plus d'un appareil à la fois sur une zone de charge.



Risque de brûlures :

Les objets métalliques placés entre la plaquette et le dispositif peuvent devenir chauds.

Si l'appareil devient trop chaud et que la fonction de protection de la batterie s'active, il peut se charger très lentement ou ne plus se charger. La température à laquelle la fonction de protection de la batterie s'active dépend de l'appareil.

### ■ Volant chauffant\*

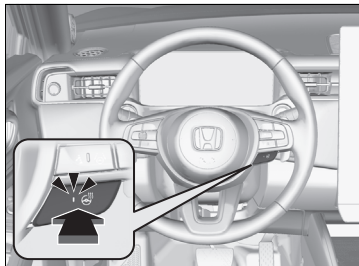

Pour pouvoir utiliser le volant chauffant, le mode d'alimentation doit être sur ACTIVE.

Appuyer sur le bouton situé sur le dessous du volant.

Lorsqu'une température confortable est atteinte, appuyer sur le bouton une nouvelle fois pour le désactiver.

Le volant chauffant se désactive à chaque activation du système d'alimentation, même s'il était activé lors de la dernière utilisation du véhicule.

### ▣ Volant chauffant\*

Ne pas utiliser le volant chauffant en continu lorsque le système d'alimentation est désactivé. Dans de telles conditions, la batterie 12 V pourrait être affaiblie, rendant l'activation du système d'alimentation difficile.



## ■ Chauffages de siège avant



Les chauffages de siège peuvent être utilisés lorsque le mode d'alimentation est ACTIVE.



1 Icône de chauffage de siège

Sélectionner l'icône de chauffage de siège :  
 Une fois : réglage HI ou haut (trois témoins allumés)  
 Deux fois : réglage MID ou intermédiaire (deux témoins allumés)  
 Trois fois : réglage LO (un témoin allumé)  
 Quatre fois : réglage OFF ou désactivation (aucun témoin allumé)

Lorsque le mode d'alimentation est activé après avoir été désactivé, le précédent réglage est maintenu.

## ☒ Chauffages de siège avant

### ⚠ ATTENTION

Des brûlures causées par la chaleur sont possibles lors de l'utilisation des chauffages de sièges.

Les personnes dont la sensibilité aux températures élevées est amoindrie (par exemple, les personnes souffrant de diabète, de lésions neurologiques affectant les membres inférieurs ou de paralysie) ou dont la peau est sensible ne doivent pas utiliser les chauffages de sièges.

Ne pas utiliser les chauffages de siège, même sur la position LO, lorsque le système d'alimentation est désactivé. Dans de telles conditions, la batterie 12 V peut être affaiblie, rendant le système d'alimentation difficile à démarrer.

Au bout d'un certain temps, l'intensité du chauffage de siège est automatiquement réduite d'un niveau à la fois jusqu'à ce que le chauffage de siège soit complètement éteint. Le temps écoulé varie en fonction de l'environnement intérieur.

Lorsque le mode **ECON** est actif et que le **Mode Chauffage ECO** est sur **ON**, le chauffage de siège fonctionne selon l'état du système de commande de la climatisation. Si vous souhaitez utiliser uniquement le système de commande de la climatisation, mettre le **Mode Chauffage ECO** sur **OFF**.

- ☒ **Commutateur de mode de conduite** P. 391
- ☒ **Personnaliser le système de commande de la climatisation** P. 249

## ■ Stores arrière\*

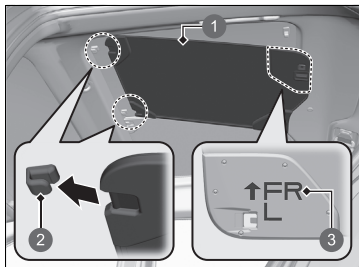

- 1 Store arrière
- 2 Crochets
- 3 Repère **↑FR**

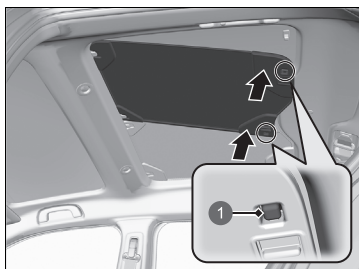

- 1 Verrouillage

### ■ Installation des stores arrière

1. Insérer la face avant dans les crochets.
  - Installer le store arrière avec le repère **↑FR** vers l'avant.

2. Pousser la face arrière vers le haut et la verrouiller.
  - Pousser les stores arrière jusqu'à ce qu'un déclic se fasse entendre.

## ►► Stores arrière\*

Garer le véhicule dans un endroit sûr avant d'installer et de déposer les stores arrière. Vérifier également que les stores arrière sont bien enclenchés avant de conduire.

Placer le store arrière déposé dans sa boîte et le ranger dans le compartiment à bagages.

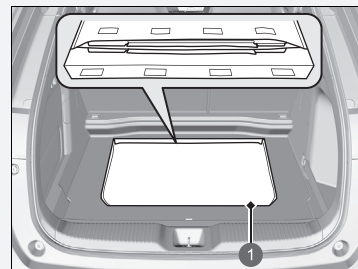

- 1 Boîte

Pour éviter d'endommager les stores arrière, suivre les instructions ci-dessous.

- Ne pas placer d'objets au-dessus de la boîte.
- Veiller à ce que les objets aux alentours ne cognent pas la boîte.

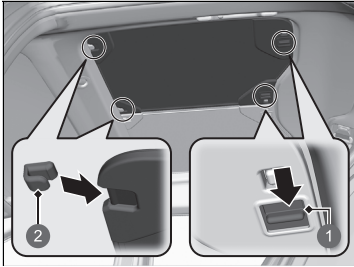

- ① Levier
- ② Crochets

### ■ Dépose des stores arrière

1. Pousser le levier à l'intérieur, maintenir sa position et tirer les stores arrière vers le bas.
2. Tirer les stores arrière vers l'arrière et les retirer.

### ■ Pare-soleil



Le pare-soleil peut être étendu horizontalement.

## Utilisation de la climatisation automatique

Le système de commande de climatisation automatique maintient la température intérieure sélectionnée. Le système sélectionne également le bon équilibre entre air chaud et air frais pour augmenter ou diminuer la température de l'habitacle en fonction de vos besoins, aussi vite que possible.

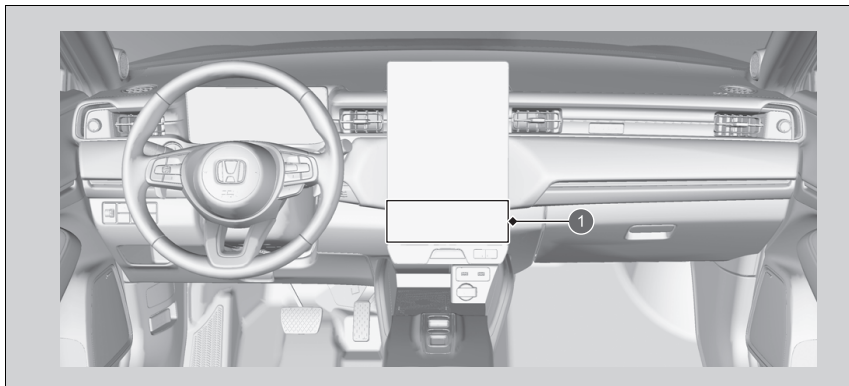

1 Ecran de commande de la climatisation

### Utilisation de la climatisation automatique

Si un bouton/une icône est enfoncé(e) pendant l'utilisation du système de commande de la climatisation en mode automatique, la fonction du bouton/de l'icône enfoncé(e) devient prioritaire.

Le témoin AUTO s'éteint, mais les fonctions non liées au bouton/à l'icône enfoncé(e) restent commandées automatiquement.

Pour empêcher l'air extérieur froid de pénétrer dans l'habitacle, le ventilateur peut ne pas se mettre en marche immédiatement après la sélection de l'icône **AUTO**.

Si l'habitacle est très chaud, il est possible de le rafraîchir plus rapidement en ouvrant partiellement les vitres, en plaçant le système sur Auto et en réglant la température sur un niveau bas. Désactiver le mode air frais en activant le mode recyclage d'air jusqu'à ce que la température ait diminué.

Lorsque la température est réglée sur la limite inférieure ou supérieure, **Lo** ou **Hi** s'affiche.





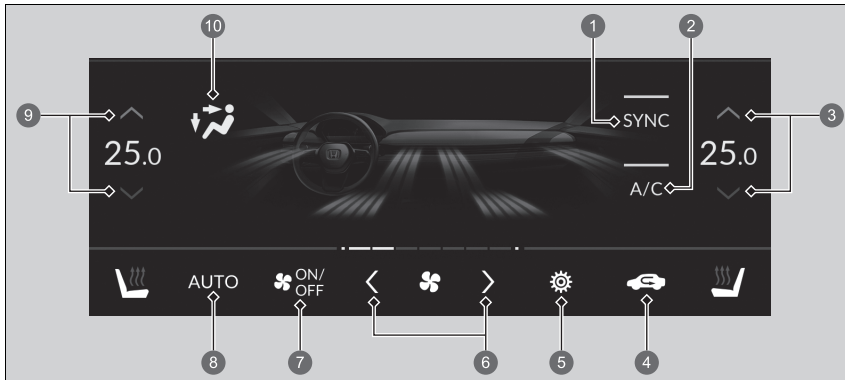

Pour activer et désactiver le système de commande de la climatisation, appuyer sur l'icône . Lorsqu'il est activé, le système revient à la dernière sélection.

**Modèle à conduite à gauche**

Utiliser le système lorsque le système d'alimentation est activé.

1. Sélectionner l'icône **AUTO**.
2. Régler la température intérieure au moyen de la barre de commande de la température.
3. Sélectionner l'icône  (ON/OFF) pour annuler.



- 1 Icône **SYNC**
- 2 Icône **A/C**
- 3 Icônes de réglage de la température côté passager
- 4 Icône  (Recirculation)
- 5 Icône Personnaliser
- 6 Icônes de commande du ventilateur
- 7 Icône  (ON/OFF)
- 8 Icône **AUTO**
- 9 Icônes de réglage de la température côté conducteur
- 10 Icône mode
  -  L'air sort des bouches d'aération du tableau de bord.
  -  L'air sort des bouches d'aération au plancher et du tableau de bord.
  -  L'air sort des bouches d'aération au plancher
  -  L'air sort des bouches d'aération au plancher et du désembueur du pare-brise.

**Modèle à conduite à droite**

Utiliser le système lorsque le système d'alimentation est activé.

1. Sélectionner l'icône **AUTO**.
2. Régler la température intérieure au moyen de la barre de commande de la température.
3. Sélectionner l'icône  (ON/OFF) pour annuler.

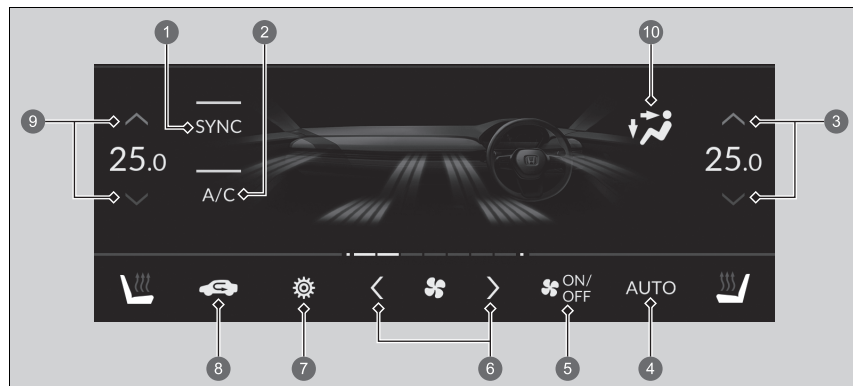

1 Icône **SYNC**

2 Icône **A/C**

3 Icônes de réglage de la température côté conducteur

4 Icône **AUTO**

5 Icône  (ON/OFF)





6 Icônes de commande du ventilateur

7 Icône Personnaliser

8 Icône  (recyclage d'air)

9 Icônes de réglage de la température côté passager

10 Icône mode

-  L'air sort des bouches d'aération du tableau de bord.
-  L'air sort des bouches d'aération au plancher et du tableau de bord.
-  L'air sort des bouches d'aération au plancher
-  L'air sort des bouches d'aération au plancher et du désembueur du pare-brise.

### ■ Basculement entre les modes recyclage d'air et air frais

Sélectionner l'icône  (recyclage d'air) et changer le mode en fonction des conditions ambiantes.

Mode recyclage d'air (témoin activé) : recycle l'air de l'habitacle dans le système.

Mode air frais (témoin désactivé) : fait entrer l'air extérieur. En temps normal, le système fonctionne en mode air frais.

### ☒ Utilisation de la climatisation automatique

Un faible niveau de la batterie haute tension peut réduire les performances du système de commande de la climatisation.

## ■ Dégivrage du pare-brise et des vitres

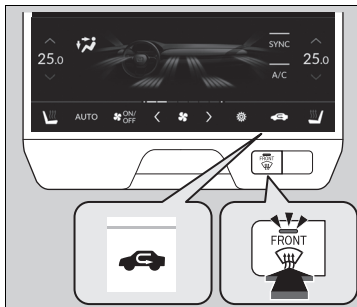

Une pression sur la touche  (désembueur de pare-brise) active le système de climatisation et fait passer automatiquement le système en mode air frais.

Pour désactiver la climatisation, appuyer de nouveau sur la touche . Le système rétablit alors les réglages précédents.

## ■ Pour dégivrer rapidement les vitres

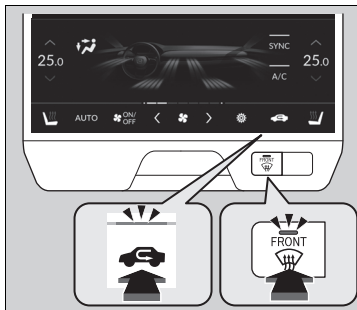

1. Appuyer sur la touche  (témoin allumé).
2. Sélectionner l'icône  (témoin allumé).

## ►► Dégivrage du pare-brise et des vitres

**Par mesure de sécurité, s'assurer que toutes les vitres sont dégagées avant de prendre la route.**

Ne pas régler la température près des limites supérieure et inférieure.

Lorsque de l'air frais entre en contact avec le pare-brise, de la buée peut recouvrir l'extérieur du pare-brise.

## ►► Pour dégivrer rapidement les vitres

Après le dégivrage des vitres, passer en mode air frais. Si le système reste en mode recyclage d'air, l'humidité peut entraîner la formation de buée sur les vitres. La visibilité s'en trouve réduite.



## ■ Mode de synchronisation

Il est possible de régler simultanément la température du côté conducteur et du côté passager en mode synchronisation.

1. Sélectionner l'icône **SYNC**.  
► Le système passe en mode synchronisation.
2. Régler la température à l'aide des icônes de réglage de la température côté conducteur.

Sélectionner l'icône **SYNC** ou régler la température intérieure à l'aide des icônes de réglage de la température côté passager pour revenir en mode double réglage.

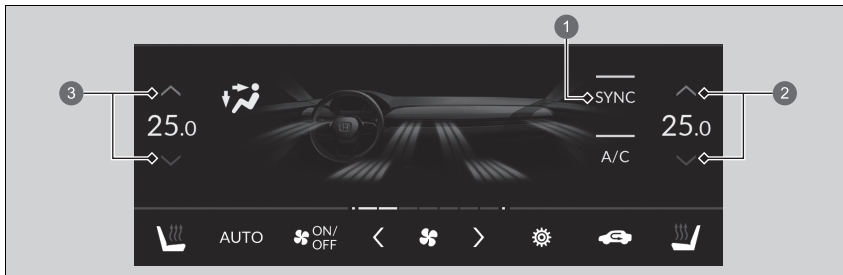

- 1 Icône **SYNC**
- 2 Icônes de réglage de la température côté passager
- 3 Icônes de réglage de la température côté conducteur

## ▣ Mode de synchronisation

Lorsque le système est en mode double réglage, la température du côté conducteur et la température du côté passager peuvent être réglées séparément.

Lorsque la touche **FRONT  
OFF** est enfoncée, le système passe en mode synchronisation.

## ■ Pré-conditionnement du système de climatisation à distance

Le système de commande de la climatisation peut être activé depuis l'extérieur du véhicule.

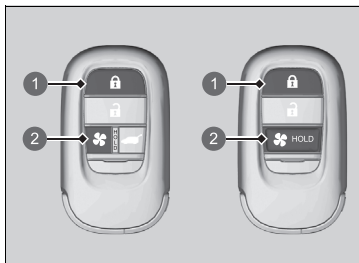

- ① Bouton de verrouillage
- ② Bouton de climatisation

### ■ Activation du système

1. Appuyer sur le bouton de verrouillage.
  - Certains éclairages extérieurs clignotent.
2. Dans les cinq secondes, appuyer et maintenir enfoncé le bouton de la climatisation.
  - Certains éclairages extérieurs clignotent.
  - Après quelques secondes, certains feux extérieurs clignotent six fois et le système de commande de la climatisation s'allume.

### ■ Désactivation du système

- Appuyer longuement sur le bouton de climatisation.
- Certains feux extérieurs clignotent et le système de commande de la climatisation est désactivé.

## ►► Pré-conditionnement du système de climatisation à distance

### ⚠ ATTENTION

S'assurer que personne ne se trouve à l'intérieur du véhicule lorsque de l'utilisation du système de commande de la climatisation à distance. Après un certain temps, le système s'arrête temporairement. Pendant ce temps, l'intérieur du véhicule peut chauffer ou refroidir en fonction des températures ambiantes. Si un enfant est laissé à l'intérieur du véhicule, l'exposition à des températures extrêmes peut entraîner la mort ou des blessures graves pour l'enfant.

Le système de commande de la climatisation ne fonctionne pas lorsque l'une des conditions suivantes est remplie.

- Une porte ou le capot est mal fermé(e).
- Le mode d'alimentation est sur ACTIVE.
- Le niveau de la batterie haute tension est faible.

Le système de commande de la climatisation s'éteint automatiquement lorsque l'une des conditions suivantes se présente.

- Le système a été utilisé plus longtemps que la durée définie.
- Le niveau de la batterie haute tension devient faible.
- Une porte ou le capot est ouvert(e).
- Le mode d'alimentation est sur ACTIVE.

#### ▣ Pré-conditionnement du système de climatisation à distance

Les fonctions suivantes fonctionnent également selon la température :

Lorsque la température extérieure est élevée :

- La climatisation est activée en mode recyclage d'air.

Lorsque la température extérieure est faible :

- Le dégivreur avant est activé si nécessaire lorsque le dégivreur automatique est sélectionné.
- Le désembueur arrière est activé.
- Le chauffage de siège avant est activé.

▣ **Chauffages de siège avant** P. 237

- Le volant chauffant\* est activé.

▣ **Volant chauffant\*** P. 236

En fonction de l'environnement de charge, il est possible que la charge d'une batterie haute tension soit réduite même si le connecteur de charge est branché.

Il est possible de régler la température de pré-conditionnement, modifier le temps de fonctionnement et couper le dégivreur automatique en utilisant l'écran Audio/Informations.



▣ **Menu EV** P. 312

Les réglages de planification du système de commande de la climatisation sont personnalisables.

▣ **Menu EV** P. 312

## ■ Sélection de la sortie d'air souhaitée

Pour sélectionner la sortie d'air souhaitée, tourner le cadran sur la position correspondante.

-  permet de sélectionner la sortie **2**.
-  permet de sélectionner la sortie **3**.
-  permet de sélectionner le blocage de **2** et **3**.

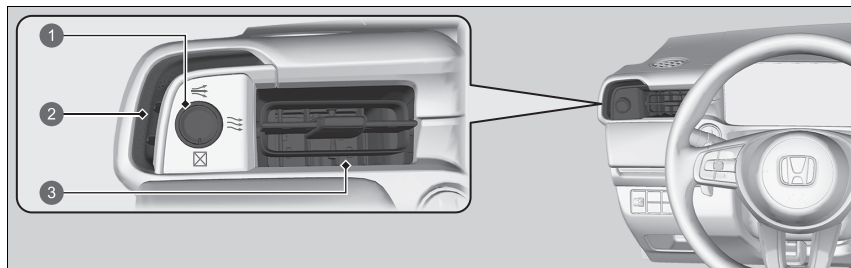

- 1** Cadran
- 2** Sortie d'air
- 3** Sortie d'air

## ■ Personnaliser le système de commande de la climatisation

Sélectionner l'icône de personnalisation et sélectionner un élément.



1 Icône Personnaliser

### ■ Mode Chauffage ECO

Le **Mode Chauffage ECO** est sur **OFF** par défaut. Lorsque le **Mode Chauffage ECO** est sur **ON** et que le mode de conduite est réglé sur **ECON**, le chauffage de siège avant fonctionne automatiquement en fonction de la température à l'intérieur du véhicule.

- **Commutateur de mode de conduite** P. 391
- **Chauffages de siège avant** P. 237

## ☒ Personnaliser le système de commande de la climatisation

Lors de la personnalisation des réglages :

- S'assurer que le véhicule est complètement arrêté.
- La transmission est en position **[P]**.

## Capteurs de la commande de climatisation automatique

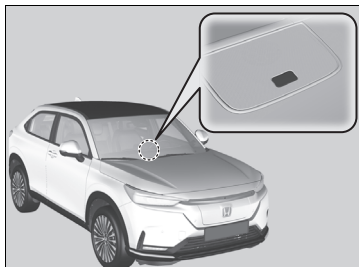

Le système de climatisation automatique est équipé de capteurs. Ne pas couvrir les capteurs ni répandre de liquide dessus.



# Fonctions

Ce chapitre explique comment utiliser les équipements technologiques.

## **Système audio**

- A propos du système audio ..... 252
- Protection antivol du système audio ..... 253

## **Affichage audio**

- Démarrage ..... 254
- Fonctionnement de base ..... 255
- Manuel d'utilisation embarqué ..... 260
- Fonctionnement de la commande vocale ..... 261
- Ecran Audio/Informations ..... 264
- Configuration de l'horloge ..... 273
- Réglage du son ..... 276
- Réglage de l'affichage ..... 277
- Mises à jour du système ..... 278

- Lecture d'une radio FM ..... 283
- Lecture DAB (Digital Audio Broadcasting - Diffusion audio numérique) ..... 288
- Lecture d'un iPod ..... 291
- Lecture d'une clé USB ..... 293
- Lecture audio *Bluetooth*® ..... 297
- Connexion Wi-Fi ..... 300
- Apple CarPlay ..... 302
- Android Auto™ ..... 308
- Menu EV ..... 312
- Flux de puissance ..... 317
- Fonctions personnalisées ..... 321

- Réinitialisation de la valeur par défaut de tous les réglages ..... 340
- Système de téléphone mains libres ..... 341

## **Messages d'erreur du système audio** ..... 357

## **Informations générales relatives au système audio** ..... 358

## **Appel d'urgence (eCall)** ..... 366

## A propos du système audio

Le système audio comprend une radio FM et un service de diffusion audio numérique (DAB). Il peut également lire les clés USB, les iPod, iPhone et appareils *Bluetooth*®.

Le système audio peut être commandé à partir des commandes à distance au volant ou des icônes sur l'interface de l'écran tactile.

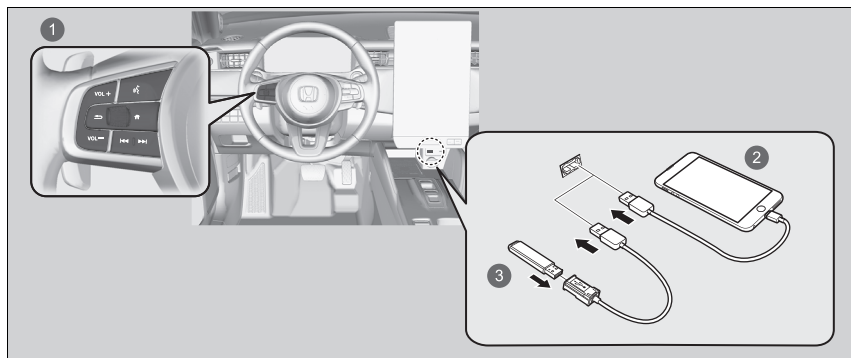

- 1 Commandes au volant
- 2 iPod
- 3 Clé USB



## Protection antivol du système audio

---

Le système audio est désactivé lorsqu'il n'est plus alimenté, notamment lorsque la batterie de 12 volts est débranchée ou déchargée. Dans certains cas, le système peut afficher un écran avec code d'entrée. Si cela se produit, réactiver le système audio.

### ■ Réactivation du système audio

1. Mettre le mode d'alimentation sur ACTIVE.
2. Activer le système audio.
3. Appuyer sur  **Audio** pendant plus de deux secondes.
  - ▶ Le système audio se réactive lorsque la commande audio établit une connexion avec le module de commande du véhicule. Si le module de commande ne parvient pas à reconnaître l'unité audio, il convient de se rendre chez un concessionnaire pour faire contrôler l'unité audio.

## Démarrage

L'affichage audio démarre automatiquement lorsque le mode d'alimentation est sur ACCESSOIRES ou ACTIVE. Au démarrage, l'écran suivant comprenant l'avertissement s'affiche.

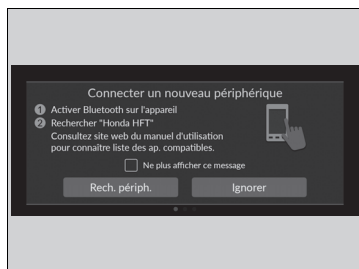
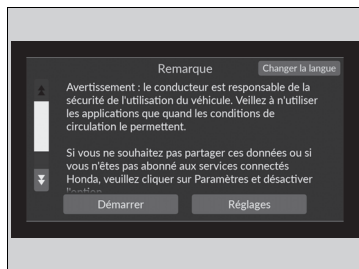

Sélectionner **Démarrer**.

- ▶ Si vous ne sélectionnez pas **Démarrer**, le système passera automatiquement à l'écran d'accueil après un certain temps.
- ▶ Si aucun appareil n'est enregistré, sélectionner **Démarrer**, l'écran de jumelage *Bluetooth*® est affiché.
- ▶ Si vous souhaitez modifier les paramètres de téléchargement des données, sélectionner **Paramètres**, puis sélectionner les paramètres MARCHE/ARRET sur l'écran **Réglage du partage de données**.

### ■ Pour jumeler un téléphone mobile (quand aucun téléphone n'est jumelé au système)

1. Vérifier que le téléphone est en mode recherche ou identification.
2. Sélectionner **Honda HFT** à partir de votre téléphone.
  - ▶ Pour jumeler un téléphone à partir de cet affichage audio, sélectionner **Rech. périph.**, puis sélectionner votre téléphone lorsqu'il apparaît dans la liste.
  - ▶ Si vous cochez la case **Ne plus afficher ce message**, cet écran ne s'affichera pas.

## » Démarrage

### Réglage du partage de données

**ON** : communication des données disponible.

**OFF** : communication des données indisponible.

## Fonctionnement de base

### ■ Fonction du système audio

Pour utiliser le système audio, le mode d'alimentation doit être sur ACCESSOIRES ou ACTIVE.

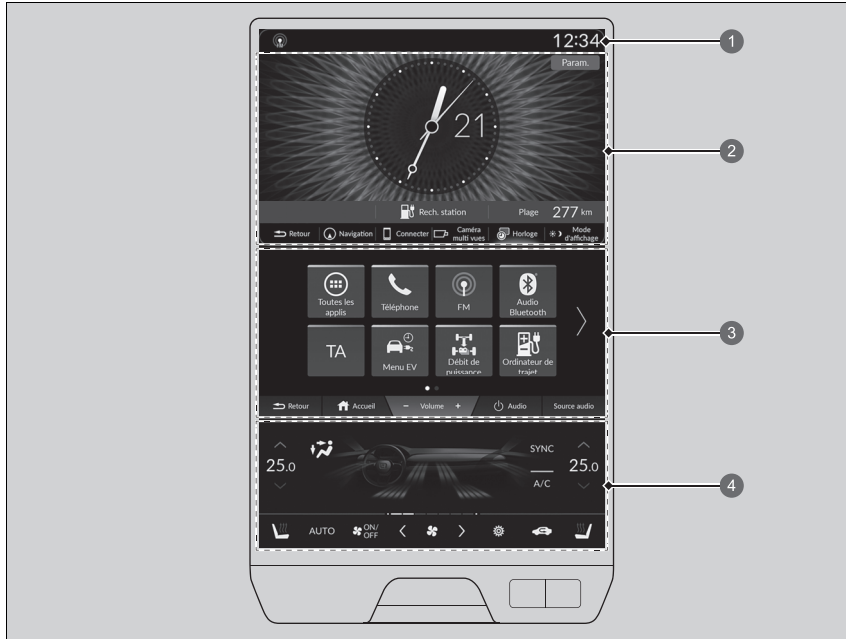

- ① Zone d'en-tête
- ② Ecran supérieur
- ③ Ecran central
- ④ Ecran de commande de la climatisation

**Zone d'en-tête** : affiche l'état de ce système audio.

**Ecran supérieur**

➤ **Ecran supérieur** P. 264

**Ecran central**

➤ **Ecran central** P. 266

**Ecran de commande de la climatisation** : affiche le système de commande de la climatisation du véhicule.

➤ **Système de commande de la climatisation** P. 240

## Ports USB



### ■ Sur le panneau avant (🔌)

Le port USB (2,5 A) sert à alimenter les chargeurs, à lire les fichiers audio et à connecter les téléphones compatibles avec Apple CarPlay ou Android Auto.

- Pour éviter tout problème potentiel, veiller à utiliser un connecteur Apple Lightning MFi certifié pour Apple CarPlay ; pour Android Auto, les câbles doivent être certifiés conformes à la norme USB 2.0 par USB-IF.

### ■ Sur le panneau avant (🔌)

Le port USB (3,0 A) est uniquement destiné au chargement de périphériques.

- Il n'est pas possible de lire de la musique même si un lecteur de musique y est branché.

## Ports USB

- Ne pas laisser un iPod ou une clé USB dans le véhicule. Le rayonnement direct du soleil et la chaleur pourraient l'endommager.
- Nous recommandons l'utilisation d'un câble USB pour brancher une clé USB sur le port USB.
- Ne pas brancher l'iPod ou la clé USB à l'aide d'un hub.
- Ne pas utiliser un dispositif tel qu'un lecteur de carte ou un disque dur, car le périphérique ou les fichiers pourraient être endommagés.
- Il est recommandé de sauvegarder les données avant d'utiliser le dispositif dans le véhicule.
- L'affichage des messages peut différer selon le modèle du dispositif et la version du logiciel.

### Charge USB

Le port USB peut fournir une puissance allant jusqu'à 2,5A / 3,0 A. Il ne fournit pas de sortie 2,5 A/3,0 A, sauf demande de l'appareil.

Pour plus de détails concernant les intensités de courant, lire le manuel d'instructions de l'appareil à charger.

Dans certaines conditions, un appareil branché sur le port USB peut générer des interférences sur le son de la station de radio.

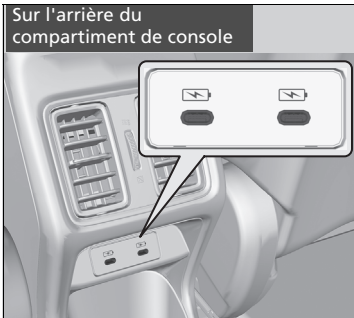

■ **Sur l'arrière du compartiment de console**



Les ports USB (3,0 A) sont uniquement destinés au chargement d'appareils.

- Il n'est pas possible de lire de la musique même si un lecteur de musique y est branché.

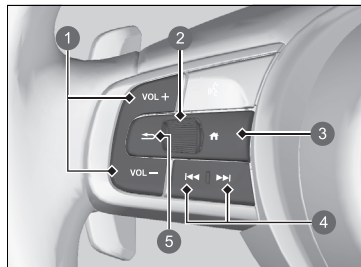
## ■ Commandes audio à distance

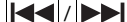

Permet de commander le système audio en conduisant. L'information est affichée sur l'interface d'information du conducteur.

- ① Touches **VOL+** / **VOL-** (Volume)
- ② Molette gauche de sélection
- ③ Touche  (Accueil)
- ④ Touches  (Rechercher/Sauter)
- ⑤ Touche  (Retour)

### Touches **VOL+** / **VOL-** (Volume)

**Appuyer sur VOL +** : pour augmenter le volume.

**Appuyer sur VOL -** : pour diminuer le volume.

### Molette gauche de sélection

- Lors de la sélection du mode audio

Appuyer sur la touche  (Accueil), faire défiler vers le haut ou vers le bas pour sélectionner

 (Audio) sur l'interface d'information du conducteur, puis appuyer sur la molette de sélection gauche.

## ►► Commandes audio à distance

Certains modes s'affichent uniquement en cas d'utilisation d'un appareil ou d'un support approprié.

En fonction du périphérique *Bluetooth*® connecté, il est possible que certaines fonctions ne puissent pas être activées.

Appuyer sur la touche  (Retour) pour que l'interface d'information du conducteur revienne à l'écran précédent ou pour annuler une commande.



Appuyer sur la touche  (Accueil) pour revenir à l'écran d'accueil de l'interface d'informations du conducteur.











**Faire défiler vers le haut ou vers le bas :**

Pour parcourir les différents modes audio, faire défiler vers le haut ou vers le bas, puis appuyer sur la molette gauche de sélection :

FM/DAB/iPod/USB/Audio *Bluetooth*®/Applications (Apple CarPlay/Android Auto)

- ▶ En fonction du périphérique connecté, les modes affichés peuvent être modifiés.

**Touches   (Rechercher/Sauter)**

- En écoutant la radio
  - Appuyer sur ** : pour sélectionner la station prédéfinie suivante.
  - Appuyer sur ** : pour sélectionner la station prédéfinie précédente.
  - Appuyer sur  et maintenir enfoncé** : pour sélectionner la station à signal fort suivante.
  - Appuyer sur  et maintenir enfoncé** : pour sélectionner la station à signal fort précédente.
- Lors de la lecture d'un iPod, d'une clé USB, d'un fichier audio *Bluetooth*® ou d'une connexion smartphone
  - ▶ En fonction du périphérique connecté, les opérations peuvent être modifiées.
  - Appuyer sur ** : pour passer au morceau suivant.
  - Appuyer sur ** : pour revenir au morceau précédent.
- Lors de la lecture d'une clé USB
  - Appuyer sur  et maintenir enfoncé** : pour passer au dossier suivant.
  - Appuyer sur  et maintenir enfoncé** : pour revenir au dossier précédent.
- Lors de la lecture d'un iPod :
  - Appuyer sur  et maintenir enfoncé** : pour passer au morceau suivant.
  - Appuyer sur  et maintenir enfoncé** : pour revenir au morceau précédent.

## Manuel d'utilisation embarqué

Vous pouvez consulter le contenu du manuel d'utilisation sur l'affichage audio.

### ■ Ouvrir le manuel d'utilisation

1. Sélectionner  **Toutes les applis.**
2. Sélectionner **Manuel d'utilisation.**

### ■ Installer/mettre à jour le manuel d'utilisation

Lorsque vous pouvez installer ou mettre à jour le manuel d'utilisation, la notification sera envoyée automatiquement.

Pour le mettre à jour :

1. Appuyer sur la notification.
  - L'écran de la version s'affiche.
2. Sélectionner les éléments à mettre à jour.
3. Taper sur **Mettre à jour.**

Si vous désélectionnez un élément sur l'écran de la version, vous ne recevrez aucune notification pour celui-ci.

### » Manuel d'utilisation embarqué

Cette fonction ne couvre pas toutes les langues disponibles pour l'affichage audio.

La modification de la langue de l'affichage audio modifiera également la langue du manuel d'utilisation. Si le manuel d'utilisation n'est pas disponible ou installé dans cette langue, le manuel sera défini par défaut en anglais.

### » Installer/mettre à jour le manuel d'utilisation

Il peut y avoir des différences au niveau du contenu affiché selon la version du manuel d'utilisation.

Si le manuel d'utilisation n'est pas encore installé, vous pouvez le faire par Wi-Fi.

 **Connexion du véhicule à un point d'accès Wi-Fi** P. 300

Pour les langues à l'exception de l'anglais, de l'allemand, du français, de l'italien et de l'espagnol

Si vous installez le manuel d'utilisation dans une nouvelle langue, le manuel précédemment téléchargé sera supprimé.



## Fonctionnement de la commande vocale

Le véhicule est doté d'un système de commande vocale qui permet d'utiliser les fonctions en mode mains libres.



Le système de commande vocale utilise la touche  (Parler) du volant et un microphone situé près de l'éclairage de lecture au plafond.

### Reconnaissance vocale

Pour une qualité de reconnaissance vocale optimale lors de l'utilisation du système de commande vocale :

- Veiller à afficher l'écran correspondant à la commande vocale que vous utilisez.  
Le système ne reconnaît que certaines commandes.  
Commandes vocales disponibles.
  - **Ecran du portail vocal** P. 262
- Fermer les fenêtres.
- Régler les bouches d'aération du tableau de bord et les bouches d'aération latérales pour qu'elles ne soufflent pas sur le microphone au plafond.
- Parler clairement d'une voix naturelle et claire, sans pause entre les mots.
- Tâcher de réduire tout bruit de fond. Le système peut mal interpréter votre commande si plusieurs personnes parlent en même temps.

### ⌘ Fonctionnement de la commande vocale

Lorsque la touche  est enfoncée, un message s'affiche pour demander quelle sera l'action suivante. Appuyer à nouveau sur la touche  et la relâcher pour contourner ce message et prononcer une commande.

Les langues reconnues par le système de commande vocale sont l'anglais, l'allemand, le français, l'espagnol et l'italien.

## ■ Ecran du portail vocal

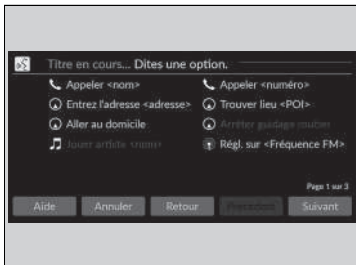

Lorsque la touche  (Parler) est enfoncée, les commandes vocales disponibles apparaissent sur l'écran.

Pour obtenir une liste complète des commandes, dire « Aide » après le bip.

Selon le mode sélectionné, les commandes affichées sont différentes sur l'écran du portail vocal. Les commandes reconnues sont les mêmes, quel que soit l'écran sélectionné. Mode normal : une liste des exemples de commandes s'affiche pour remplir rapidement votre fonction souhaitée.

Mode d'assistance : une liste des commandes de base s'affiche pour vous guider, étape par étape, dans le menu Voix.

Il est possible de modifier le mode sur l'écran **Paramètres généraux**.

➤ **Commande vocale** P. 330

Le système ne reconnaît que les commandes sur les pages suivantes, sur certains écrans.

Les commandes vocales libres ne sont pas reconnues.

## ■ Commandes générales

Lorsque l'écran du portail vocal est affiché, il passe à l'écran supérieur de chaque fonction en utilisant les commandes globales.

- *Recherche de musique*
- *FM*
- *Navigation*
- *Téléphone*

## ■ Commandes de téléphone

Lorsque le système reconnaît une commande de téléphone, l'écran change pour afficher l'écran de la reconnaissance vocale dédié au téléphone. Ces commandes ne peuvent être utilisées que lorsqu'un téléphone est connecté.

## ■ Commandes de téléphone

- *Appeler <nom>*
- *Appeler <numéro>*

Le système reconnaît uniquement les noms de contacts enregistrés dans le répertoire du téléphone. Si un nom complet est enregistré dans le premier champ de nom, le système reconnaît le prénom et le nom de famille comme un nom de contact.

Les commandes de téléphone ne sont pas disponibles si l'on utilise Apple CarPlay.

## ■ Commandes audio

Lorsque le système reconnaît une commande audio, l'écran change pour afficher l'écran de la reconnaissance vocale dédié au système audio.

## ■ Commandes FM

- *Régl. sur <Fréquence FM>*

### ■ Commandes iPod

- *Liste de l'album <nom>*
- *Liste de l'artiste <nom>*
- *Liste de genre <nom>*
- *Liste de liste de lecture <nom>*
- *Lire <album> de <artiste>*
- *Lire*
- *Lire l'album <nom>*
- *Lire l'artiste <nom>*
- *Lire le genre <nom>*
- *Lire la musique <texte :media\_combo>*
- *Lire la liste de lecture <nom>*
- *Lire la chanson <nom>*

### ■ Commandes USB

- *Liste de l'album <nom>*
- *Liste de l'artiste <nom>*
- *Liste de liste de lecture <nom>*
- *Lire <album> de <artiste>*
- *Lire*
- *Lire l'album <nom>*
- *Lire l'artiste <nom>*
- *Lire la musique <texte :media\_combo>*
- *Lire la liste de lecture <nom>*
- *Lire la chanson <nom>*

### ■ Commandes de navigation

L'écran affiche l'écran de navigation.

#### ☒ **Se reporter au manuel du système de navigation**

### ■ Commandes standard

- *Aide vocale*
- *Annuler*
- *Retour*

L'aide vocale fournit des conseils pour l'écran actuel.

### ■ Commandes Liste

- *Précédent*
- *Suivant*
- *Oui*
- *Non*

## Ecran Audio/Informations

### ■ Ecran supérieur

Affiche la navigation, la connexion smartphone, la caméra multi vues\* et l'écran de l'horloge.

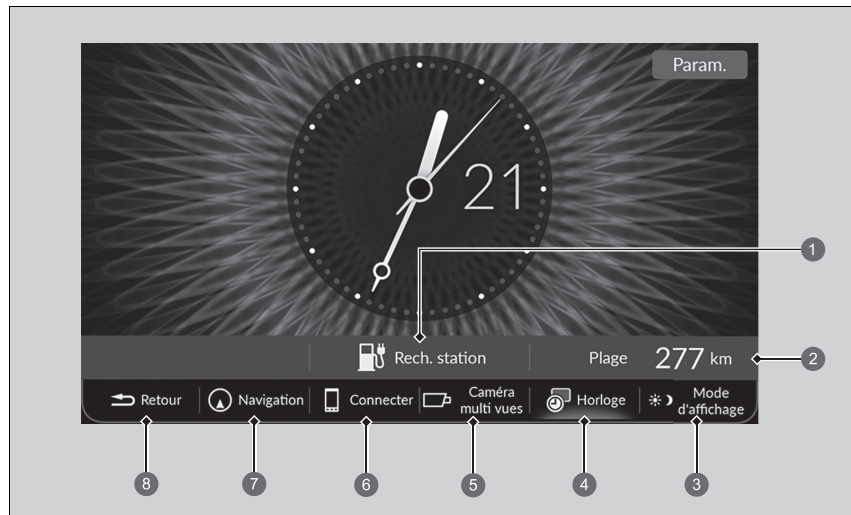

- ① Recherche de station
- ② Autonomie
- ③ Mode d'affichage
- ④ Horloge
- ⑤ Caméra multi vues\*
- ⑥ Connecter
- ⑦ Navigation
- ⑧ Retour

### ☒ Ecran Audio/Informations

#### Commande via l'écran tactile

- Utiliser quelques gestes simples - par exemple toucher, balayer et faire défiler - pour actionner certaines fonctions audio.
- Certains éléments peuvent être grisés pendant la conduite pour réduire les possibilités de distraction.
- Il est possible de les sélectionner lorsque le véhicule est à l'arrêt.
- Le port de gants peut limiter la réponse de l'écran tactile ou l'empêcher de répondre.

Il est possible de modifier la sensibilité de l'écran tactile.

☒ **Fonctions personnalisées** P. 321

**Rech. station** : recherche d'une station de charge.

📖 **Voir le manuel du système de navigation**

**Autonomie** : affiche l'autonomie.

**Mode d'affichage** : sélectionner cette option pour modifier la luminosité de l'écran.

**Horloge** : affiche l'horloge.

**Caméra multi vues\*** : affiche l'écran du système de caméra multi vues.

📖 **Caméra multi vues\*** P. 504

**Connecter** : affiche Apple CarPlay ou Android Auto

**Navigation** : affiche l'écran de navigation.

📖 **Voir le manuel du système de navigation**

**Retour** : sélectionner cette option pour revenir à l'écran supérieur précédent.

## ■ Ecran central

Affiche l'état du système audio. Cet écran permet d'accéder aux différentes options de réglage.

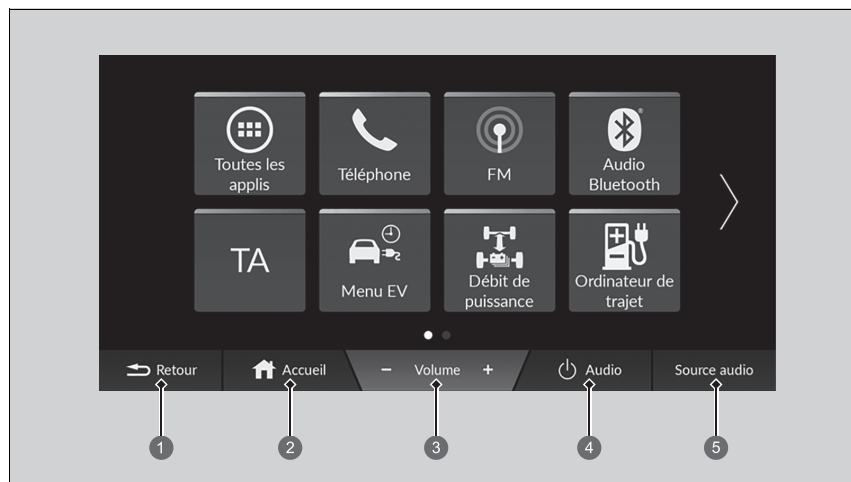

- 1 Icône **Retour**
- 2 Icône **Accueil**
- 3 Icônes **Volume +/-**
- 4 Icône **Audio**
- 5 Icône **Source audio**

Icône **Retour** : sélectionner cette option pour revenir à l'écran central précédent.

Icône **Accueil** : sélectionner pour accéder à l'écran d'accueil.

Icônes **Volume +/-** : sélectionner pour régler le volume.

Icône **Audio** : sélectionner cette option pour allumer et éteindre le système audio.

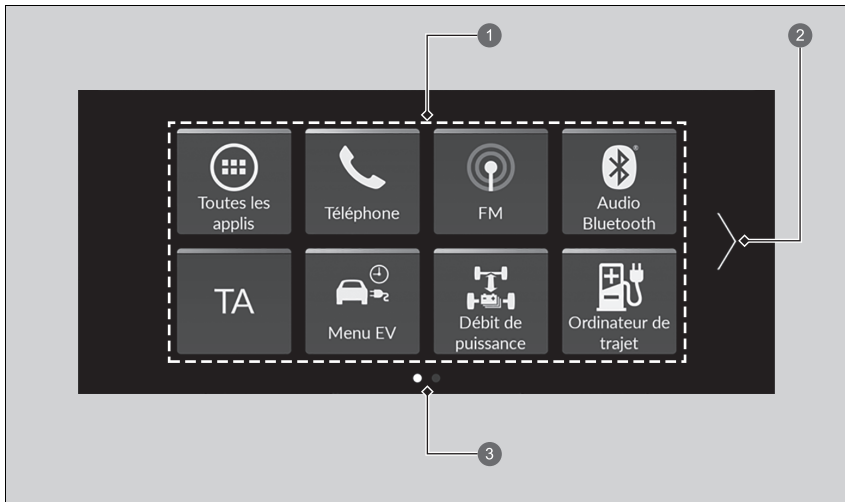

Icône **Source audio** : sélectionner cette option pour modifier la source audio.

## ■ Fonction de raccourci de l'application



- ❶ Icônes de raccourci d'applications
- ❷ Flèche
- ❸ Indicateur de Page

### ■ Pour passer à l'écran suivant

La sélection de  ou , ou faire défiler l'écran vers la gauche ou la droite pour accéder à l'écran suivant.

## ☒ Fonction de raccourci de l'application

L'écran d'accueil peut comprendre jusqu'à 6 pages.

Sélectionner **Accueil** pour passer directement à la première page de l'écran d'accueil depuis n'importe quelle page.

## ■ Ajouter des icônes d'application sur l'écran d'accueil

Des icônes d'application peuvent être ajoutées sur l'écran d'accueil.

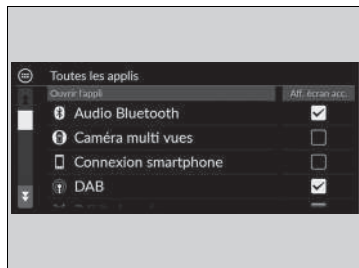

1. Sélectionner **Accueil**.
2. Sélectionner **Toutes les applis**.
3. Sélectionner la case cochée sur les applications souhaitées.

## ►► Ajouter des icônes d'application sur l'écran d'accueil

Les applications préinstallées pourraient ne pas démarrer normalement. Si cela se produit, il faut réinitialiser le système.

- ☒ **Réinitialisation de la valeur par défaut de tous les réglages** P. 340

Lorsque la procédure **Restauration des réglages d'usine** est effectuée, il est possible que tous les paramètres soient réinitialisés à leur réglage par défaut.

- ☒ **Réinitialisation de la valeur par défaut de tous les réglages** P. 340

Dans l'éventualité où ces applications ne démarreraient toujours pas normalement, même après la procédure **Réinitialisation données d'usine**, contacter un concessionnaire.



## ■ Pour déplacer des icônes sur l'écran d'accueil

Il est possible de modifier l'emplacement sur l'écran d'accueil.



1. Sélectionner **Accueil**.
2. Appuyer longuement sur une icône.
  - L'affichage bascule sur l'écran de personnalisation.
3. Faire glisser et déposer l'icône à l'emplacement souhaité.
4. Sélectionner **Exécuté**.
  - L'écran revient à l'écran d'accueil.

## ►► Pour déplacer des icônes sur l'écran d'accueil

Sélectionner **Conseils** pour afficher les conseils. Pour les masquer, les sélectionner à nouveau.

### ■ Pour supprimer des icônes sur l'écran d'accueil

Il est possible de supprimer les icônes présentes sur l'écran d'accueil.

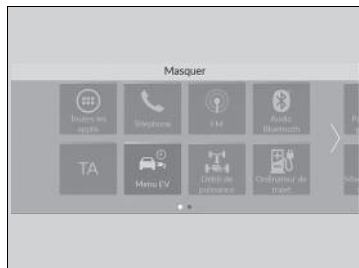

1. Sélectionner **Accueil**.
2. Appuyer longuement sur une icône.
  - L'affichage bascule sur l'écran de personnalisation.
3. Faire glisser et déposer l'icône à supprimer dans la zone d'en-tête.
  - L'icône est supprimée de la page d'accueil.
4. Sélectionner **Exécuté**.
  - L'écran revient à l'écran d'accueil.

### ► Pour supprimer des icônes sur l'écran d'accueil

Les applications ne seront pas supprimées par la suppression de l'icône sur l'écran d'accueil.

Sélectionner **Conseils** pour afficher les conseils. Pour les masquer, les sélectionner à nouveau.

## Zone d'état



1. Sélectionner l'icône d'état du système.
  - La zone d'état s'affiche.
2. Sélectionner un élément pour voir les détails.
3. Sélectionner **Retour** sur l'écran supérieur ou sélectionner l'icône de l'état du système pour fermer la zone.

1 Icône d'état du système

2 Zone d'état

## ■ Sélectionner une source audio

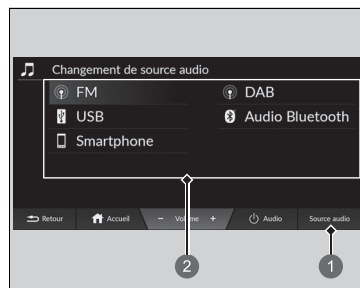

Sélectionner **Source audio** sur l'écran central, puis sélectionner une icône dans la liste des sources pour changer la source audio.

- ① Icône **Source audio**
- ② Icônes de la liste des sources

## ■ Limites du fonctionnement manuel

Certaines fonctions manuelles sont désactivées ou inutilisables lorsque le véhicule est en mouvement.

Il n'est pas possible de sélectionner une option grisée tant que le véhicule n'est pas à l'arrêt.

# Configuration de l'horloge

## ■ Réglage de l'horloge

Vous pouvez régler l'heure manuellement et définir le fond de l'horloge sur l'écran Audio/ Informations.

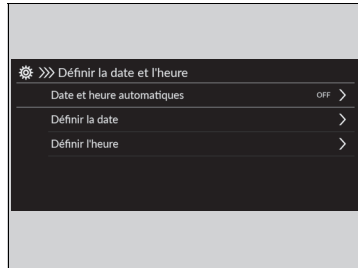

1. Sélectionner **Accueil**.
2. Sélectionner **Paramètres généraux**.
3. Sélectionner **Système**.
4. Sélectionner **Date et heure**.
5. Sélectionner **Définir la date et l'heure**.
6. Sélectionner **Date et heure automatiques**, puis sélectionner **OFF**.

Pour régler la date :

7. Sélectionner **Définir la date**.
8. Sélectionner ▲/▼.
9. Sélectionner **Enregistrer** pour définir la date.

Pour régler l'heure :

7. Sélectionner **Définir l'heure**.
8. Sélectionner ▲/▼.
9. Sélectionner **Enregistrer** pour régler l'heure.

## ⌘ Réglage de l'horloge

L'horloge est automatiquement mise à jour par l'intermédiaire du système audio.

L'horloge peut également être réglée en appuyant sur l'horloge affichée dans la zone d'en-tête de l'écran Audio/ Informations, sur **Horloge** affiché sur l'écran supérieur ou sur **Toutes les applis**.

1. Appuyer sur l'horloge à l'écran.  
L'écran d'horloge de type face s'affiche.
2. Sélectionner **Paramètres**.
3. Sélectionner **Date et heure**.
4. Sélectionner **Définir la date et l'heure**.
5. Sélectionner **Date et heure automatiques**, puis sélectionner **OFF**.
6. Sélectionner **Définir la date** ou **Définir l'heure**.
7. Régler les dates, les heures et les minutes en sélectionnant ▲/▼.
8. Sélectionner **Enregistrer** pour régler l'heure.

Il est possible de personnaliser l'écran d'horloge.

➤ **Système** P. 322

## ■ Configuration du fond d'écran de l'horloge



### ■ Importer un fond d'écran d'horloge

1. Raccorder la clé USB au port USB.
  - **Ports USB** P. 256
2. Sélectionner **Horloge** sur l'écran supérieur.
3. Sélectionner **Paramètres**.
4. Sélectionner **Apparences de l'horloge**.
5. Sélectionner **Ajouter**.
  - La photo des images stockées sur la clé USB apparaît dans la liste.
6. Sélectionner l'image à importer.
  - Plusieurs images peuvent être sélectionnées en même temps.
7. Sélectionner **OK**.
  - Les images sélectionnées s'affichent.
8. Sélectionner **Transfert**.
  - L'affichage revient à l'écran de sélection du fond d'écran d'horloge.

### ☒ Configuration du fond d'écran de l'horloge

- Lors de l'importation de fichiers de fond d'écran, l'image doit se trouver dans le répertoire racine de la clé USB. Les images d'un dossier ne peuvent pas être importées.
- Le nom de fichier doit être inférieur à 64 octets.
- Le format de fichier de l'image qu'il est possible d'importer est BMP (bmp) ou JPEG (jpg).
- La limite de la taille de fichier individuel est de 10 MB.
- Si la clé USB ne contient pas de photos, un message s'affiche.
- Il est possible d'importer jusqu'à 11 images.
- La taille d'image maximum est de 4 096 x 2 304 pixels. Si la taille de l'image est inférieure à 1 280 x 554 pixels, l'image s'affiche au centre de l'écran et la zone excédentaire apparaît en noir.

### ■ Sélectionner le fond d'écran d'horloge

1. Sélectionner **Horloge** sur l'écran supérieur.
2. Sélectionner **Paramètres**.
3. Sélectionner **Apparences de l'horloge**.
4. Sélectionner l'image souhaitée pour le réglage.
  - ▶ L'aperçu s'affiche à l'écran.
5. Sélectionner **Enregistrer**.
  - ▶ L'écran horloge sur lequel le fond d'écran a été défini est affiché.

### ■ Supprimer un fond d'écran d'horloge

1. Sélectionner **Horloge** sur l'écran supérieur.
2. Sélectionner **Paramètres**.
3. Sélectionner **Apparences de l'horloge**.
4. Sélectionner **Suppr. photos**.
5. Sélectionner l'image souhaitée à supprimer.
  - ▶ Plusieurs images peuvent être sélectionnées en même temps.
6. Sélectionner **OK**.
  - ▶ Les images sélectionnées s'affichent.
7. Sélectionner **Supprimer**.
  - ▶ L'affichage revient à l'écran de sélection du fond d'écran d'horloge.

## Réglage du son

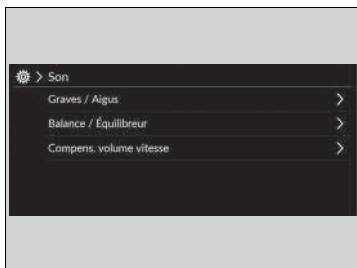

1. Sélectionner **Accueil**.
2. Sélectionner une icône de source audio.
3. Sélectionner **Son**.

Sélectionner un élément à partir des choix suivants :

- **Graves / Aigus** : Aigus, Moyens, Graves
- **Balance / Équilibreur** : Balance, Fader
- **Compens. volume vitesse** : Définit l'augmentation du volume.

### ⌘ Réglage du son

Le **volume en fonction de la vitesse** (SVC) ajuste le niveau de volume en fonction de la vitesse du véhicule. Plus le véhicule roule vite, plus le volume audio augmente. Plus le véhicule ralentit, plus le volume audio diminue.

Il est également possible de régler le son via la procédure suivante.

1. Sélectionner **Accueil**.
2. Sélectionner **Paramètres généraux**.
3. Sélectionner **Son**.

Pour réinitialiser chaque paramètre pour **Graves / Aigus**, **Balance / Équilibreur** et **Volume en fonction de la vitesse**, sélectionner **Défaut** sur chaque écran de paramètres.



## Réglage de l'affichage

La luminosité de l'écran peut être ajustée.

### ■ Changer de mode d'affichage manuellement



Sélectionner **Mode d'affichage**.

- La barre de luminosité s'affiche pendant quelques secondes.
- Sélectionner ou pour régler la luminosité.
- Sélectionner **Ecran OFF** pour éteindre l'écran Audio/Informations. Pour allumer l'écran, sélectionner **Accueil**, **Retour**, **Audio**, **Source audio** ou appuyer n'importe où sur l'écran.

### ⌘ Réglage de l'affichage

La luminosité de l'écran peut être réglée en faisant glisser ou en cliquant sur la barre de luminosité.

Vous pouvez également modifier la luminosité de l'écran sur les procédures suivantes.

1. Sélectionner **Accueil**.
2. Sélectionner **Paramètres généraux**.
3. Sélectionner **Affichage**.
4. Sélectionner le paramètre souhaité.

Pour réinitialiser les réglages, sélectionner **Par défaut**.

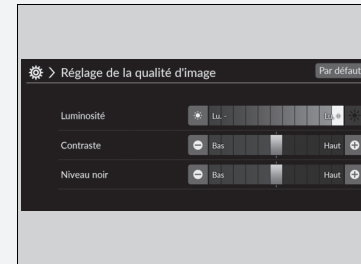



## Mises à jour du système

Le microprogramme du système audio peut être mis à jour à l'aide d'une connexion Wi-Fi ou d'un périphérique USB.

Le microprogramme du système audio peut également être mis à jour à l'aide de l'unité de commande de télématique (TCU) via le service par abonnement.

### ■ Procédure de mise à jour

Lorsque la mise à jour du système audio est disponible, la notification est indiquée dans la zone d'état. Suivre la procédure suivante pour mettre à jour le système.

1. Sélectionner **Accueil**.
2. Sélectionner **Mises à jour du système**.
  - Si l'option **Mises à jour du système** n'est pas affichée sur l'écran d'accueil, sélectionner  **Toutes les applis**.
  - Le système vérifie les mises à jour.
  - Si l'icône de mise à jour est apparue sur l'écran d'accueil, sélectionner l'icône Etat.  
 **Zone d'état** P. 271
3. Sélectionner **Télécharger**.
  - Une notification apparaît sur l'écran si l'accord de l'utilisateur est nécessaire pour le téléchargement.
4. Sélectionner **Installer maintenant** ou **Installer contact coupé**.
  - Une notification s'affiche à l'écran si la mise à jour est prête.

### » Procédure de mise à jour

Le système peut être mis à jour via le Wi-Fi, mais il n'est pas possible d'utiliser le portail captif qui nécessite des identifiants de connexion ou l'acceptation des conditions d'utilisation du navigateur.

Le téléchargement sera annulé si :

- La connexion Wi-Fi est interrompue.
- Le système d'alimentation est coupé lorsque la batterie de 12 V est faible.

Le téléchargement reprend dès qu'une connexion Wi-Fi est de nouveau établie.

Pour la protection de la batterie 12 V, l'option **Installer contact coupé** ne peut pas être sélectionnée lorsque la batterie est faible. Pour installer les données mises à jour, recharger la batterie ou sélectionner **Installer maintenant**.

## ■ Paramètres des mises à jour du système

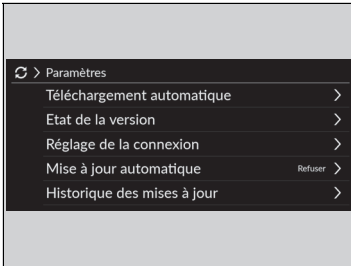

Les paramètres suivants peuvent être définis.

- **Téléchargement automatique**
- **Etat de la version**
- **Réglage de la connexion**
- **Mise à jour automatique**
- **Historique des mises à jour**

### ■ Paramètres de téléchargement automatique

Utiliser la procédure suivante pour modifier le réglage du téléchargement automatique.

1. Sélectionner **Accueil**.
2. Sélectionner **Mises à jour du système**.
  - Si l'option **Mises à jour du système** n'est pas affichée sur l'écran d'accueil, sélectionner  **Toutes les applis**.
3. Sélectionner **Paramètres**.
4. Sélectionner **Téléchargement automatique**.
5. Sélectionner le point d'accès, puis **Autoriser**.
  - Si vous ne voulez pas mettre le système à jour automatiquement, sélectionner **Désactiver**.

### ■ Afficher un état de mise à jour et de version

Utiliser la procédure suivante pour confirmer l'état de la mise à jour et la version.

1. Sélectionner **Accueil**.
2. Sélectionner **Mises à jour du système**.
  - Si l'option **Mises à jour du système** n'est pas affichée sur l'écran d'accueil, sélectionner  **Toutes les applis**.
3. Sélectionner **Paramètres**.
4. Sélectionner **Etat de la version**.

### ■ Configuration de la connexion

Utiliser la procédure suivante pour se connecter à Internet via un réseau Wi-Fi.

1. Sélectionner **Accueil**.
2. Sélectionner **Mises à jour du système**.
  - Si l'option **Mises à jour du système** n'est pas affichée sur l'écran d'accueil, sélectionner  **Toutes les applis**.
3. Sélectionner **Paramètres**.
4. Sélectionner **Réglage de la connexion**.
5. Sélectionner **OK**.
6. Sélectionner un point d'accès depuis la liste de réseaux.
  - Pour se connecter à un point d'accès qui n'est pas détecté automatiquement, sélectionner **Options**, puis **Ajouter un réseau**.
7. Saisir le mot de passe.
  - Si la case **Utilisez ce réseau pour télécharger auto. les maj système Honda** est cochée, il est possible de définir le réseau à utiliser pour les mises à jour du système.
8. Sélectionner **Connecter**.

### ■ Paramètres de mise à jour automatique

Utiliser la procédure suivante pour modifier le paramètre de mise à jour automatique.

1. Sélectionner **Accueil**.
2. Sélectionner **Mises à jour du système**.
  - Si l'option **Mises à jour du système** n'est pas affichée sur l'écran d'accueil, sélectionner  **Toutes les applis**.
3. Sélectionner **Paramètres**.
4. Sélectionner **Mise à jour automatique**.
5. Sélectionner **Accepter**.
  - Si vous ne voulez pas mettre le système à jour automatiquement, sélectionner **Refuser**.

### ■ Consulter l'historique des mises à jour

Utiliser la procédure suivante pour confirmer l'historique des mises à jour.

1. Sélectionner **Accueil**.
2. Sélectionner **Mises à jour du système**.
  - Si l'option **Mises à jour du système** n'est pas affichée sur l'écran d'accueil, sélectionner  **Toutes les applis**.
3. Sélectionner **Paramètres**.
4. Sélectionner **Historique des mises à jour**.

## Mise à jour sans fil

### ■ Configuration du mode de connexion sans fil



1. Sélectionner **Accueil**.
2. Sélectionner **Mises à jour du système**.
  - ▶ Si l'option **Mises à jour du système** n'est pas affichée sur l'écran d'accueil, sélectionner  **Toutes les applis**.
3. Sélectionner **Paramètres**.
4. Sélectionner **Réglage de la connexion**.
5. Sélectionner **OK**.
6. Sélectionner un point d'accès depuis la liste de réseaux.
  - ▶ Pour se connecter à un point d'accès qui n'est pas détecté automatiquement, sélectionner **Options**, puis **Ajouter un réseau**.
7. Saisir le mot de passe.
  - ▶ Si la case **Utilisez ce réseau pour télécharger auto. les maj système Honda** est cochée, il est possible de définir le réseau à utiliser pour les mises à jour du système.
8. Sélectionner **Connecter**.

### ■ Procédure de mise à jour

1. Sélectionner **Accueil**.
2. Sélectionner **Mises à jour du système**.
  - ▶ Si l'option **Mises à jour du système** n'est pas affichée sur l'écran d'accueil, sélectionner  **Toutes les applis**.
3. Sélectionner **via conn. sans fil**.
4. Sélectionner **Télécharger**.
  - ▶ Une notification apparaît sur l'écran si l'accord de l'utilisateur est nécessaire pour le téléchargement.
5. Sélectionner **Installer maintenant** ou **Installer contact coupé**.
  - ▶ Une notification s'affiche à l'écran si la mise à jour est prête.

## ■ Mise à jour avec un périphérique USB

### ■ Télécharger les fichiers de mise à jour depuis le serveur

1. Sélectionner **Accueil**.
2. Sélectionner **Mises à jour du système**.
  - Si l'option **Mises à jour du système** n'est pas affichée sur l'écran d'accueil, sélectionner  **Toutes les applis**.
3. Sélectionner **Autres méthodes**.
4. Sélectionner **Via USB**.
  - Une notification s'affiche à l'écran.
5. Brancher un périphérique USB dans le port USB.
  - Les données d'inventaire sont copiées sur le périphérique USB.  
 **Ports USB** P. 256
6. Retirer le périphérique USB du port USB.
7. Brancher le périphérique USB sur l'ordinateur, puis télécharger les fichiers de mise à jour.
  - Suivre le lien pour télécharger les fichiers de mise à jour du logiciel requis. Se reporter à <https://usb.honda.com> pour obtenir des instructions.

### ■ Mise à jour du système audio

1. Sélectionner **Accueil**.
2. Sélectionner **Mises à jour du système**.
3. Sélectionner **Autres méthodes**.
4. Sélectionner **Via USB**.
  - Une notification s'affiche à l'écran.
5. Brancher le périphérique USB avec les fichiers de mise à jour dans le port USB.
  - Une notification s'affiche à l'écran.  
 **Ports USB** P. 256
6. Sélectionner **Installer maintenant**.
  - Une notification s'affiche à l'écran si la mise à jour est réussie.

## » Mise à jour avec un périphérique USB

Il est recommandé d'utiliser un périphérique USB au format FAT32 de 8 à 32 Go avec au moins 8 Go d'espace libre.

Veiller à supprimer tout fichier de mise à jour ou d'inventaire précédent de la clé USB avant de commencer la procédure de mise à jour USB.

## Lecture d'une radio FM

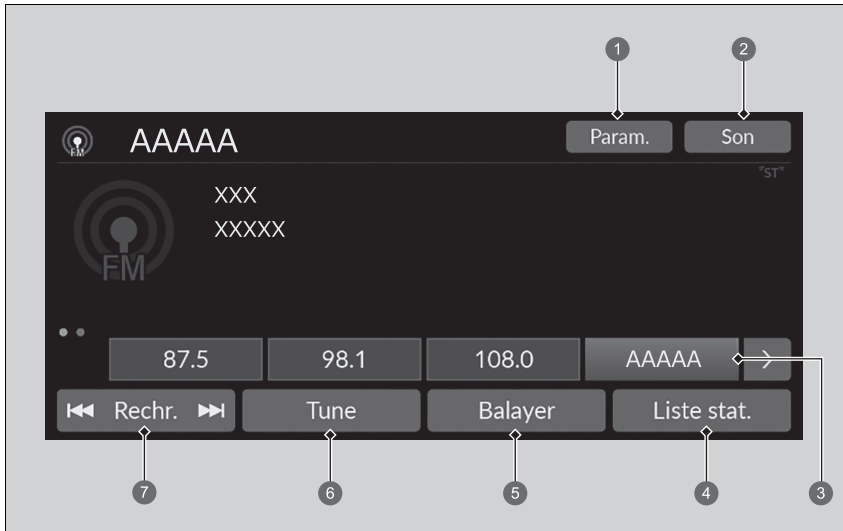

- ① Icône Paramètres
- ② Icône Son
- ③ Icônes de pré réglage
- ④ Icône Liste des stations
- ⑤ Icône Balayer
- ⑥ Icône Tune
- ⑦ Icône Rechercher

## ■ Mémoire de présélection

Règle la fréquence radio pour la mémoire de présélection.

Pour mémoriser une station :

1. Régler la station de son choix.
2. Sélectionner et maintenir l'icône préréglage pour mémoriser cette station.
  - La sélection de la touche **Maint. enfon.** permet de définir une nouvelle station présélectionnée.

## ■ Liste des stations

Répertorie les stations les mieux captées de la bande sélectionnée.

1. Sélectionner **Liste stat.** pour afficher une liste.
2. Sélectionner la station.

### ■ Mise à jour manuelle

Permet de mettre à jour la liste des stations disponibles à tout moment.

1. Sélectionner **Liste stat.** pour afficher une liste.
2. Sélectionner **Rafraîchir.**

## ■ Balayer

Appuyer sur cette touche pour écouter pendant 10 secondes chacune des stations les mieux captées sur la bande sélectionnée.

Pour commencer le balayage, sélectionner **Balayer** ; pour le désactiver, sélectionner **Arrêter** ou **Retour** sur l'écran central.

## ■ Rechercher

Sélectionner  ou  pour rechercher une station puissante dans la bande sélectionnée.

## » Mémoire de présélection

Le témoin **ST** apparaît sur l'affichage pour indiquer qu'une station FM stéréo est diffusée.

Changement de mode audio

Faire défiler vers le haut ou vers le bas pour sélectionner  (Audio) sur la molette de sélection gauche.

► **Commandes audio à distance** P. 258

Il est possible de mémoriser 12 stations FM dans la mémoire de présélection.



## ■ Son

Ajuste les paramètres du son.

🔧 Réglage du son P. 276

## ■ Ecran de réglage manuel de la fréquence radio

Sélectionne pour utiliser le clavier virtuel pour entrer directement la fréquence radio.

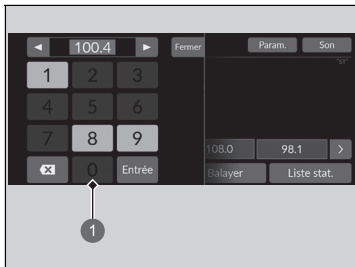



① Clavier virtuel

1. Sélectionner **Tune**.
2. Saisir la fréquence radio souhaitée à l'aide du clavier virtuel.
3. Sélectionner **Entrée** pour régler sur la fréquence.

### 🔧 Ecran de réglage manuel de la fréquence radio

Il est possible de régler la plage de fréquence FM entre 87,5 et 108,0 MHz.

**Icône**   :

Sélectionner  ou  pour régler la fréquence radio.

## ■ Système de données radiodiffusées (RDS)

Fournit les informations de données de texte concernant la station FM avec RDS sélectionnée.

### ■ Pour rechercher une station RDS dans la Liste des stations

1. Sélectionner **Liste stat.** pour afficher une liste pendant l'écoute d'une station FM.
2. Sélectionner la station.

### ■ Mise à jour manuelle

Permet de mettre à jour la liste des stations disponibles à tout moment.

1. Sélectionner **Liste stat.** pour afficher une liste pendant l'écoute d'une station FM.
2. Sélectionner **Rafraîchir.**

### ■ Trafic info (TA)

Lorsqu'elle est activée, la fonction d'attente TA permet au système audio de diffuser des informations routières dans tous les modes. La dernière station écoutée doit être une station RDS pouvant diffuser des informations routières.

**Pour activer la fonction :** sélectionner **TA**. Lorsque le trafic info commence, l'écran d'information apparaît sur l'écran audio/information. Le système rétablit le dernier mode sélectionné une fois les informations routières terminées.

- Pour revenir au dernier mode sélectionné pendant la diffusion des informations routières, sélectionner **Arrêter.**

**Pour désactiver la fonction :** sélectionner la fonction **TA** à nouveau.

## ☒ Système de données radiodiffusées (RDS)

Lorsqu'une station sélectionnée propose la fonction RDS, celle-ci s'active automatiquement et l'affichage de fréquence est remplacé le nom de la station. Toutefois, si le signal de cette station devient faible, le nom de la station est remplacé par l'affichage de la fréquence.

## ☒ Trafic info (TA)

Le témoin **TA** apparaît dans la zone d'en-tête lorsque la fonction d'attente TA est activée.

Si l'on sélectionne **Balayer** alors que la fonction d'attente TA est activée, le système ne recherche que les stations TP.

Une pression sur la touche **TA** pendant la diffusion d'informations routières n'annule pas la fonction d'attente TA.

## ■ Paramètres

Modifie les paramètres RDS.

### 1. Paramètres.

2. Sélectionner une option.

- **Information TA** : active et désactive les informations routières. (**ON/OFF**\*1)
- **AF** : s'active et se désactive pour changer automatiquement la fréquence diffusant la même station au fur et à mesure des changements de zone. (**ON**\*1/**OFF**)
- **REG** : s'active et se désactive pour conserver la fréquence des stations dans la zone concernée même si le signal devient faible. (**ON**\*1/**OFF**)
- **ACTUS** : s'active et se désactive automatiquement pour basculer sur un programme d'infos. (**ON/OFF**\*1)

\*1 : réglage par défaut

## Lecture DAB (Digital Audio Broadcasting - Diffusion audio numérique)

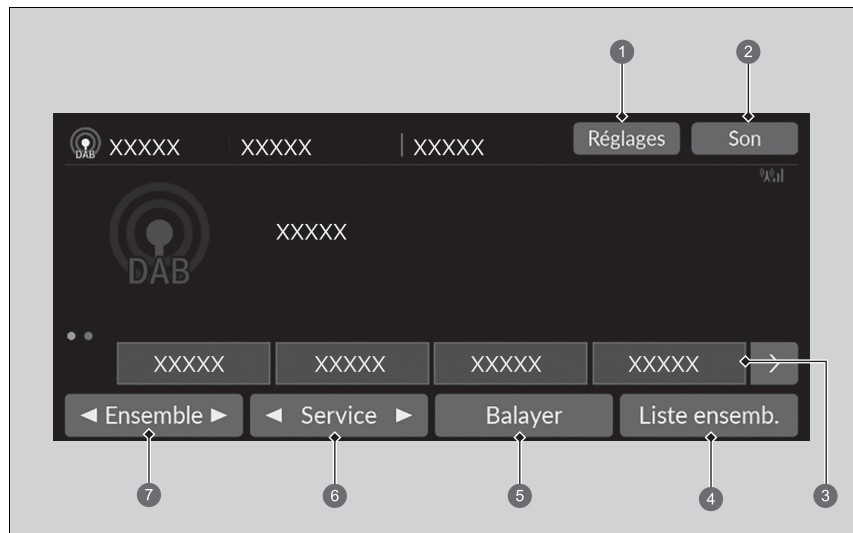

- ① Icône Réglages
- ② Icône Son
- ③ Icônes de prééglage
- ④ Icône Liste d'ensembles
- ⑤ Icône Balayer
- ⑥ Icônes Service
- ⑦ Icônes Ensemble

## ■ Mémoire de présélection

Règle la fréquence préréglée.

Pour mémoriser un service :

1. Le régler au service de son choix.
2. Sélectionner et maintenir l'icône préréglage pour mémoriser cette station.
  - ▶ La sélection de la touche **Maint. enfon.** permet de définir une nouvelle station présélectionnée.

## ■ Liste d'ensembles

Répertorie les ensembles pouvant être reçus sur le service sélectionné.

1. Sélectionner **Liste ensemb.** pour afficher une liste.
2. Sélectionner l'ensemble.

## ■ Mise à jour manuelle

Permet de mettre à jour la liste des ensembles disponibles à tout moment.

1. Sélectionner **Liste ensemb.** pour afficher une liste.
2. Sélectionner **Rafraîchir.**

## ■ Ensemble

Règle l'ensemble.

1. Sélectionner ◀ à ▶ pour régler l'ensemble.
2. Sélectionner et maintenir ◀ ou ▶ enfoncé pour parcourir le service sélectionné de haut en bas jusqu'à trouver un ensemble pouvant être reçu.

## ■ Entretien

Règle le composant d'entretien.

Pour le régler, sélectionner ◀ ou ▶.

## ▶▶ Mémoire de présélection

Changement de mode audio

Faire défiler vers le haut ou vers le bas pour sélectionner  (Audio) sur la molette de sélection gauche.

▶ **Commandes audio à distance** P. 258

Il est possible de mémoriser 12 stations DAB dans la mémoire de présélection.

## ■ Balayer

permet de lire pendant 10 secondes chacun des ensembles ou services pouvant être reçus sur le service sélectionné.

Pour commencer le balayage, sélectionner **Balayer** ; pour le désactiver, sélectionner **Arrêter** ou **Retour** sur l'écran central.

## ■ Son

Ajuste les paramètres du son.

▣ Réglage du son P. 276

## ■ Paramètres

Modifie les paramètres DAB.

1. **Paramètres.**
2. Sélectionner l'option à modifier.

## Lecture d'un iPod

En utilisant le connecteur USB, brancher l'iPod au port USB, puis sélectionner le mode USB.

➤ **Ports USB** P. 256

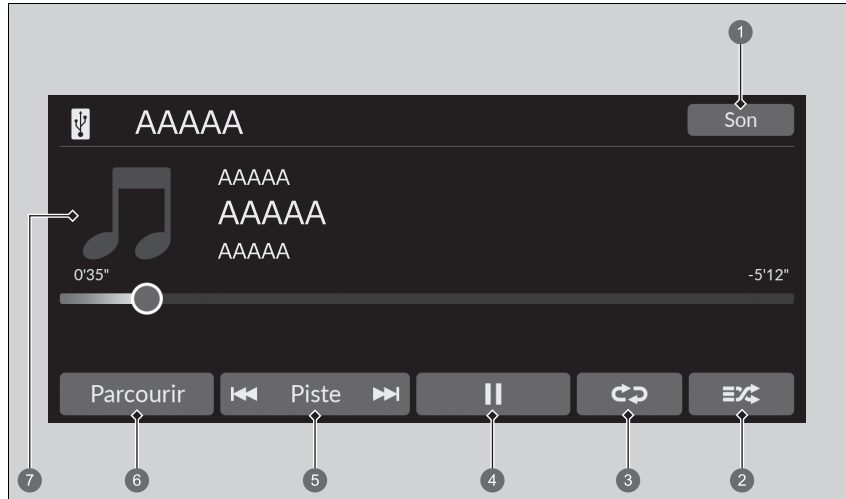

- |                              |                          |
|------------------------------|--------------------------|
| ➊ Icône <b>Son</b>           | ➋ Icônes <b>Piste</b>    |
| ➌ Icône de lecture aléatoire | ➍ Icône <b>Parcourir</b> |
| ➎ Icône Répétition           | ➏ Pochette d'album       |
| ➐ Icône Lecture/Pause        |                          |

### ■ Comment sélectionner un morceau à partir de la liste de recherche de musique

1. Sélectionner **Parcourir**.
2. Sélectionner une catégorie de recherche (p. ex. Artistes, Albums, etc.).
3. Poursuivre la sélection jusqu'à trouver la chanson choisie.

### ▶▶ Lecture d'un iPod

Les fonctions d'exploitation disponibles varient selon les modèles ou les versions. Il se peut que certaines fonctions ne soient pas disponibles sur le système audio du véhicule.

En cas de problème, un message d'erreur peut apparaître sur l'écran Audio/Informations.

➤ **iPod/clé USB** P. 357

Si l'application de musique est exécutée sur l'iPhone/iPod alors que le téléphone est connecté au système audio, il peut s'avérer impossible de faire fonctionner la même application sur l'écran Audio/Informations.

Rebrancher le périphérique si nécessaire.

Si un iPhone ou un smartphone est connecté via Apple CarPlay ou Android Auto, la source iPod/USB est indisponible et les fichiers audio sur le téléphone peuvent uniquement être lus dans Apple CarPlay ou Android Auto.

## ■ Sélection d'un mode de lecture

Les modes lecture aléatoire et répétition peuvent être sélectionnés pendant la lecture d'un fichier.

### ■ Lecture en aléatoire/Répétition

Sélectionner plusieurs fois l'icône Lecture aléatoire ou Répétition pour trouver l'option de mode de lecture de votre choix.

#### Aléatoire

 **Lecture aléatoire désact.** : le mode aléatoire est désactivé.

 **Lect. aléat. ttes chansons** : lit tous les morceaux disponibles de la liste choisie dans un ordre aléatoire.

#### Répétition

 **Répéter désact.** : le mode Répétition est désactivé.



 **Répéter la chanson** : répète le morceau actuel.

 **Répéter tout** : répète toutes les chansons.

### ■ Pour désactiver un mode de lecture

Sélectionner le mode à désactiver.

## ■ Changer une chanson

Sélectionner  ou  pour changer de chanson. Appuyer longuement sur l'une de ces touches pour se déplacer rapidement dans un morceau.



## Lecture d'une clé USB

Votre système audio lit les fichiers audio et vidéo sur une clé USB.  
Brancher la clé USB au port USB, puis sélectionner le mode USB.

► Ports USB P. 256

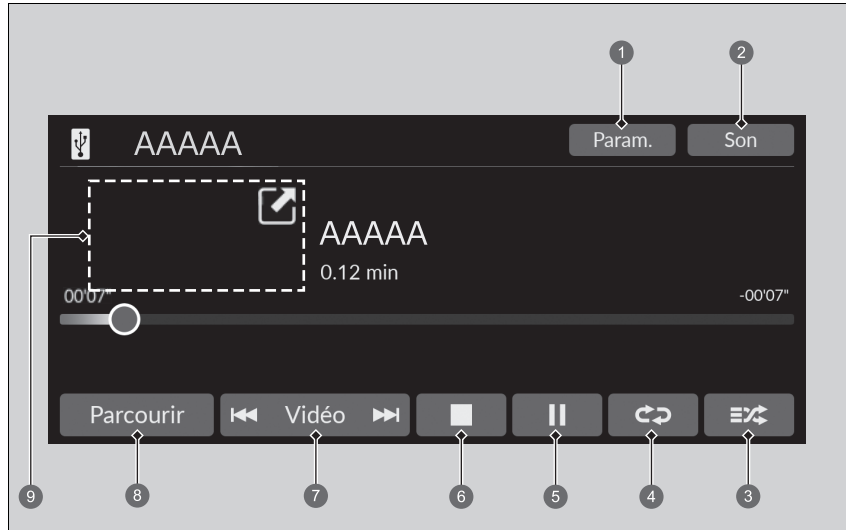

- |  |  |
|--|--|
| <p>1 Icône Paramètres (Lire une vidéo)</p> <p>2 Icône Son</p> <p>3 Icône de lecture aléatoire</p> <p>4 Icône Répétition</p> <p>5 Icône Lecture/Pause</p> | <p>6 Icône d'arrêt (Lire une vidéo)</p> <p>7 Icônes Piste/Vidéo</p> <p>8 Icône Parcourir</p> <p>9 Pochette d'album (Lire une musique)/<br/>Mini lecteur (Lire une vidéo)</p> |
|--|--|

### ► Lecture d'une clé USB

Les formats suivants peuvent être utilisés pour lire des fichiers audio ou vidéo sur une clé USB.

Lors de la lecture d'un fichier audio : MP3, WMA, AAC\*1, FLAC, PCM/WAVE

Lors de la lecture d'un fichier vidéo : MP4, AVI, MKV, ASF/WMV

\*1 : seuls des fichiers au format AAC enregistrés avec iTunes peuvent être lus sur ce système audio.

## ■ Comment sélectionner un fichier à partir de la liste de recherche de musique

Il est possible d'afficher l'écran de la liste de recherche de musique.

1. Sélectionner **Parcourir**.
2. Sélectionner **Liste de lecture en cours**, **Musique** ou **Vidéo**.
3. Poursuivre la sélection jusqu'à trouver le fichier ou la vidéo de votre choix.

## ▣ Lecture d'une clé USB

Utiliser les clés USB recommandées.

### ▣ Informations générales relatives au système audio P. 358

Les fichiers WMA et AAC protégés par la gestion numérique des droits d'auteur (DRM) ne peuvent pas être lus.

Le système audio affiche **Fichier illisible**, puis passe au fichier suivant.

En cas de problème, un message d'erreur peut apparaître sur l'écran Audio/Informations.

### ▣ iPod/clé USB P. 357

## ■ Sélection d'un mode de lecture

Les modes répétition et lecture aléatoire peuvent être sélectionnés pendant la lecture d'un fichier.

### ■ Aléatoire/Répétition

Sélectionner plusieurs fois l'icône Lecture aléatoire ou Répétition pour trouver l'option de mode de lecture de votre choix.

#### Aléatoire

 (Lecture aléatoire désactivée) : le mode Aléatoire est désactivé.

 (Lecture aléatoire de tous les fichiers) : lecture de tous les fichiers dans un ordre aléatoire.

 (Lect. aléat. dossier) : lecture de tous les fichiers du dossier actuel dans un ordre aléatoire.

#### Répétition





 (Répétition désact.) : le mode Répétition est désactivé.

 (Répéter le fichier) : lecture répétée du fichier actuel.

 (Répéter dossier) : lecture répétée de tous les fichiers du dossier actuel.

### ■ Lors de la lecture d'un fichier vidéo

 stop (arrêt) : sélectionner pour arrêter un fichier.



 /  : sélectionner  pour réduire l'écran de la vidéo. Sélectionner  pour agrandir la vidéo.

### ■ Pour mettre en pause ou reprendre la lecture d'un fichier

Sélectionner l'icône Lecture/Pause.

## ■ Modifier un fichier

### Icônes Piste/Vidéo

Il est possible de sélectionner  ou  pour modifier des fichiers. Appuyer longuement sur l'une de ces touches pour se déplacer rapidement dans un fichier.

*suite page suivante*

## ■ Son

Les paramètres de son peuvent être réglés.

➤ **Réglage du son** P. 276

## ■ Paramètres

Modifie les paramètres USB lors de la lecture d'un fichier vidéo.

### 1. Paramètres.

2. Sélectionner une option.

- **Réglages d'image** : modifie la luminosité de l'écran Audio/Informations. Pour réinitialiser les réglages, sélectionner **Par défaut**. (**Luminosité/Contraste/Niveau noir/Couleur/Teinte**).
- **Rapport hauteur/largeur** : sélectionne un mode d'affichage avec un rapport hauteur-largeur différent. (**Original/Normal\*1/Plein/Zoom**)
- **Superposer emplaç. de l'horloge** : modifie la disposition de l'affichage de l'horloge. (**Supérieur droit\*1/Supérieur gauche/Inférieur droit/Inférieur gauche/OFF**)

\*1 : réglage par défaut

## Lecture audio *Bluetooth*®

Le système audio permet d'écouter de la musique à partir d'un téléphone compatible *Bluetooth*.

Cette fonction est disponible lorsque le téléphone est apparié et connecté au système de téléphone mains libres (HFT) du véhicule.

➤ Réglage du téléphone P. 347

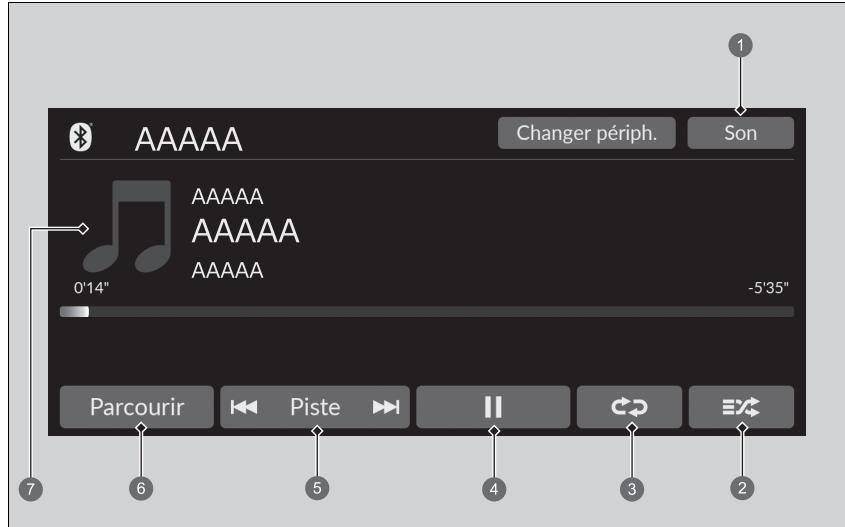

- ➊ Icône **Son**
- ➋ Icône de lecture aléatoire
- ➌ Icône Répétition
- ➍ Icône Lecture/Pause
- ➎ Icônes **Piste**
- ➏ Icône **Parcourir**
- ➐ Pochette d'album

### ► Lecture audio *Bluetooth*®

Tous les téléphones *Bluetooth* avec écoute radio sur le Web ne sont pas compatibles avec le système. Pour vérifier si le téléphone est compatible, demander à un concessionnaire.

Il peut être interdit d'effectuer des manipulations sur un périphérique mémoire pendant la conduite.

Vous ne pouvez utiliser qu'un seul téléphone à la fois avec HFT. Quand plus d'un téléphone est jumelé dans le véhicule, le système se connecte automatiquement au téléphone prioritaire. Il est possible d'attribuer la priorité à un téléphone dans la liste des périphériques *Bluetooth*®.

➤ Réglage du téléphone P. 347

Le téléphone connecté sur audio *Bluetooth*® peut être différent.

Si plusieurs téléphones sont jumelés au système HFT, il y aura un délai avant que le système commence la lecture.

Dans certains cas, le nom de l'artiste, de l'album ou de la piste peut ne pas apparaître correctement.

Il se peut que certaines fonctions ne soient pas disponibles sur certains périphériques.

Si un téléphone est actuellement connecté via Apple CarPlay ou Android auto, l'audio *Bluetooth*® de ce téléphone est indisponible. Toutefois, un second téléphone précédemment jumelé peut lire les fichiers audio *Bluetooth*®. Pour cela, sélectionner [🎵] de la liste des périphériques *Bluetooth*®.

➤ Réglage du téléphone P. 347

## ■ Pour lire des fichiers audio *Bluetooth*®

1. S'assurer que le téléphone est jumelé et connecté au système.  
    🔧 **Réglage du téléphone** P. 347
2. Sélectionner le mode audio *Bluetooth*®.

Si le téléphone n'est pas reconnu, un autre téléphone compatible HFT, non compatible avec le système audio *Bluetooth*®, est peut-être déjà connecté.

### ■ Pour lire ou suspendre la lecture d'un fichier

Sélectionner l'icône Lecture/Pause.

## ■ Recherche de musique

1. Sélectionner **Parcourir**.
2. Sélectionner une catégorie de recherche (p. ex. Albums).
3. Sélectionner un élément.  
    ▶ La sélection commence la lecture.

## 🔗 Pour lire des fichiers audio *Bluetooth*®

Pour lire les fichiers audio, il peut être nécessaire d'activer le téléphone. Dans ce cas, suivre les instructions du fabricant du téléphone.

Le passage à un autre mode met en pause la lecture en cours sur le téléphone.

Il est possible de changer de téléphone connecté en sélectionnant **Changer périph.**

🔧 **Réglage du téléphone** P. 347

## 🔗 Recherche de musique

En fonction du périphérique *Bluetooth*® connecté, il est possible qu'une partie ou l'ensemble des listes ne puisse s'afficher.

## ■ Sélection d'un mode de lecture

Les modes lecture aléatoire et répétition peuvent être sélectionnés pendant la lecture d'un fichier.

### ■ Lecture en aléatoire/Répétition

Sélectionner plusieurs fois l'icône Lecture aléatoire ou Répétition pour trouver l'option de mode de lecture de votre choix.

#### Aléatoire

 **Lecture aléatoire désact.** : le mode aléatoire est désactivé.

 **Lect. aléat. ttes chansons** : lit tous les morceaux disponibles de la liste choisie dans un ordre aléatoire.

#### Répétition

 **Répéter désact.** : le mode Répétition est désactivé.

 **Répéter la chanson** : répète le morceau actuel.

 **Répéter le groupe** : répète le groupe actuel.



 **Répéter tout** : répète toutes les chansons.

En fonction du périphérique *Bluetooth*® connecté, il est possible qu'une partie ou l'ensemble des fonctions ne puisse s'afficher.

### ■ Pour désactiver un mode de lecture

Sélectionner le mode à désactiver.

## ■ Modifier un fichier

Il est possible de sélectionner  ou  pour modifier des fichiers. Appuyer longuement sur l'une de ces touches pour se déplacer rapidement dans un fichier.

## Connexion Wi-Fi

Ce véhicule est équipé d'une connectivité Wi-Fi. Vous pouvez vous connecter à un point d'accès Wi-Fi externe ou à un périphérique de communication. En outre, le véhicule peut être utilisé par d'autres périphériques de communication comme point d'accès Wi-Fi via l'unité de commande de télématique (TCU).

- Connexion du véhicule à un point d'accès Wi-Fi
- Utilisation du Wi-Fi à l'intérieur du véhicule

### Connexion du véhicule à un point d'accès Wi-Fi

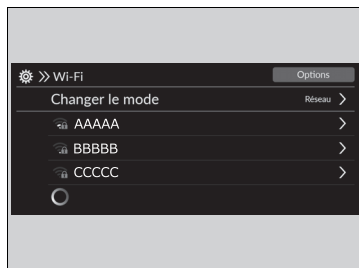

1. Sélectionner **Accueil**.
2. Sélectionner **Paramètres généraux**.
3. Sélectionner **Connexions**.
4. Sélectionner **Wi-Fi**.
5. Sélectionner **OK**.
6. Sélectionner un point d'accès depuis la liste de réseaux.
  - Pour se connecter à un point d'accès qui n'est pas détecté automatiquement, sélectionner **Options**, puis **Ajouter un réseau**.
7. Saisir le mot de passe.
  - Si la case **Utilisez ce réseau pour télécharger auto. les maj système Honda** est cochée, il est possible de définir le réseau à utiliser pour les mises à jour du système.
    - **Mises à jour du système** P. 278
8. Sélectionner **Connecter**.

#### ■ Désactivation de la connexion Wi-Fi

1. Sélectionner **Changer le mode**.
2. Sélectionner **OFF**.

#### ☒ Connexion Wi-Fi

Wi-Fi et Wi-Fi Direct sont des marques déposées de Wi-Fi Alliance®.



#### ☒ Connexion du véhicule à un point d'accès Wi-Fi

Il est impossible d'effectuer la procédure de réglage lorsque le véhicule roule. Garer le véhicule dans un endroit sûr pour régler le système audio en mode Wi-Fi.

Certains opérateurs de téléphonie mobile facturent le partage de connexion et l'utilisation des données via smartphone. Vérifier l'abonnement téléphone souscrit.

Vérifier le manuel du téléphone pour savoir si le téléphone dispose d'une connectivité Wi-Fi.

L'icône  figurant dans la zone d'état du système permet de vérifier si la connexion Wi-Fi est active ou non. La vitesse de transmission et les autres éléments similaires ne seront pas affichés sur cet écran.

► **Zone d'état** P. 271

En cas de connexion Wi-Fi avec un téléphone, vérifier que les paramètres Wi-Fi du téléphone sont en mode point d'accès (fonction modem).



## ■ Réglage du système audio comme zone réactive Wi-Fi

Vous pouvez définir le réseau comme un point d'accès Wi-Fi de ce système audio.  
Suivre les étapes suivantes pour la configuration.



1. Sélectionner **Accueil**.
2. Sélectionner **Wi-Fi hotspot**.
  - Si **Wi-Fi hotspot** n'est pas affiché sur l'écran d'accueil, sélectionner **Toutes les applis**.
3. Activer le point d'accès.
4. Sélectionner **Paramètres**.
  - **SSID du réseau** et **Mot de passe** sont affichés, et vous pouvez modifier les paramètres.

Les paramètres suivants sont disponibles pour la configuration.

- **SSID du réseau** : définir le nom de ce réseau.
- **Mot de passe** : la définition du mot de passe exige de saisir le mot de passe lors de la connexion d'un dispositif Wi-Fi à ce réseau.
  - Les mots de passe peuvent être créés avec des caractères alphanumériques et certains caractères spéciaux.

## ▣ Réglage du système audio comme zone réactive Wi-Fi

Caractères spéciaux pouvant être utilisés dans les mots de passe.

!	)	;	]
"	*	<	^
#	+	=	-
\$	,	>	`
%	-	?	{
&	.	@	
'	/	[	}
(	:	~	

## Apple CarPlay

Si un iPhone compatible avec Apple CarPlay est branché au système via le port USB ou sans fil, il est possible d'utiliser l'écran Audio/Informations, au lieu de celui de l'iPhone, pour passer un appel téléphonique, écouter de la musique, afficher des cartes (navigation) et accéder aux messages.

► Ports USB P. 256



1 Apple CarPlay

### ► Apple CarPlay

Les images présentées ici (conceptions, spécifications, etc.) peuvent différer de l'écran affiché.

Seul l'iPhone 5 ou versions ultérieures avec iOS 8.4 ou ultérieure sont compatibles avec Apple CarPlay.

Nous recommandons d'utiliser le système d'exploitation le plus récent.

Garer le véhicule dans un endroit sûr avant de connecter l'iPhone à Apple CarPlay et lors du lancement de toute appli compatible.

Lors de la connexion via Apple CarPlay, les appels sont uniquement effectués avec Apple CarPlay. Pour effectuer un appel avec le système de téléphone mains libres (HFT), désactiver Apple CarPlay.

► **Configuration d'Apple CarPlay** P. 304

Lorsque l'iPhone est connecté via Apple CarPlay, il n'est pas possible d'utiliser l'audio *Bluetooth*® ou le système de téléphone mains libres (HFT). Cependant, les autres téléphones jumelés précédemment peuvent lire les fichiers audio via *Bluetooth*® lorsqu'Apple CarPlay est connecté.



► **Réglage du téléphone** P. 347

Apple CarPlay et Android Auto ne peuvent pas fonctionner en même temps.

Pour obtenir plus de détails sur les pays et les régions où Apple CarPlay est disponible, ainsi que des informations relatives à son fonctionnement, se rendre sur la page d'accueil Apple.

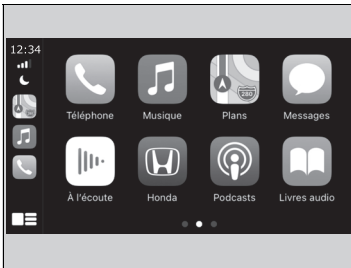
## Menu Apple CarPlay



- **Téléphone**  
Accéder à la liste de contacts, passer des appels téléphoniques ou écouter la messagerie vocale.
- **Musique**  
Lire de la musique enregistrée sur un iPhone.
- **Plans**  
Afficher Apple Maps et utiliser la fonction de navigation comme sur un iPhone.
- **Messages**  
Relever les messages textes, y répondre ou bien les lire en audio.
- **Honda**  
Sélectionner l'icône Honda pour revenir à l'écran d'accueil.
-   
Revenir à l'écran du tableau de bord Apple CarPlay.
-   
Revenir à l'écran de menu Apple CarPlay.

## Apple CarPlay

### Conditions ou restrictions d'utilisation d'Apple CarPlay

Apple CarPlay nécessite un iPhone compatible avec une connexion mobile et un forfait de données actifs. Les tarifs appliqués seront ceux du forfait souscrit avec votre opérateur.

Les modifications des systèmes d'exploitation, matérielles, logicielles et d'autres technologies nécessaires à la fonctionnalité Apple CarPlay, ainsi que certaines réglementations nationales nouvelles ou révisées, pourraient entraîner une baisse ou un arrêt des fonctionnalités et services d'Apple CarPlay. Honda ne fournit ni ne peut fournir une quelconque garantie ou déclaration de responsabilité à l'égard des performances ou de la fonctionnalité Apple CarPlay.

Il est possible d'utiliser des applications tierces si elles sont compatibles avec Apple CarPlay. Se rendre sur la page d'accueil Apple pour obtenir des renseignements sur les applis compatibles.

## ■ Configuration d'Apple CarPlay

Après avoir relié l'iPhone au système via le port USB ou sans fil, utiliser la procédure suivante pour configurer Apple CarPlay. L'utilisation d'Apple CarPlay entraînera la transmission de certaines informations sur l'utilisateur et le véhicule (telles que l'emplacement du véhicule, la vitesse et l'état) à l'iPhone pour améliorer l'interactivité de l'expérience Apple CarPlay. Vous devrez donner votre accord pour le partage de ces informations sur l'écran Audio/Informations.

## ■ Connecter Apple CarPlay au port USB à l'aide du câble USB

1. Connecter l'iPhone au port USB à l'aide du câble USB.
  - 📖 **Ports USB** P. 256
  - L'écran de confirmation s'affiche.
2. Sélectionner **Oui**.
  - Si vous ne souhaitez pas connecter Apple CarPlay, sélectionner **Non**.

Il est possible de changer les paramètres de consentement dans le menu paramètres **Connexion smartphone**.

## ■ Connecter Apple CarPlay sans fil

### ■ Connecter Apple CarPlay sans fil à partir de l'écran supérieur

1. Sélectionner **Connecter**.
2. Sélectionner **+ Connecter un nouveau périphérique**.
3. Jumeler l'iPhone au système de téléphone mains libres (HFT) du véhicule.
  - 📖 **Réglage du téléphone** P. 347
4. Sélectionner **Oui**.
  - Si l'iPhone demande l'autorisation d'accepter une connexion Apple CarPlay, accepter la connexion.

## 🔗 Configuration d'Apple CarPlay

Il est également possible d'utiliser la méthode ci-dessous pour configurer Apple CarPlay :

Sélectionner **Paramètres généraux** → **Connexion smartphone** → **Apple CarPlay** → Sélectionner un dispositif

### Utilisation des informations relatives à l'utilisateur et au véhicule

L'utilisation et la gestion des informations sur l'utilisateur et le véhicule transmises depuis/vers le téléphone par Apple CarPlay sont régies par la politique de confidentialité d'Apple et les termes et conditions d'Apple iOS.

## 🔗 Connecter Apple CarPlay sans fil

Apple CarPlay et Hotspot ne peuvent pas être utilisés en même temps sans fil. Lorsque Apple CarPlay et Hotspot sont utilisés en même temps, se connecter à Apple CarPlay à l'aide d'un câble USB.

**■ Connecter Apple CarPlay sans fil dans la liste des périphériques Apple CarPlay**

1. Sélectionner **Accueil**.
2. Sélectionner **Paramètres généraux**.
3. Sélectionner **Connexion smartphone**.
4. Sélectionner **Apple CarPlay**.
5. Sélectionner **+ Connecter un nouveau périphérique**.
6. Jumeler l'iPhone au système de téléphone mains libres (HFT) du véhicule.  
➤ **Réglage du téléphone** P. 347
7. Sélectionner **Oui**.  
▶ Si l'iPhone demande l'autorisation d'accepter une connexion Apple CarPlay, accepter la connexion.

**■ Connecter Apple CarPlay sans fil dans la liste des périphériques Bluetooth®**

1. Sélectionner **Accueil**.
2. Sélectionner **Paramètres généraux**.
3. Sélectionner **Connexions**.
4. Sélectionner **Bluetooth**.
5. Sélectionner **+ Connecter un nouveau périphérique**.
6. Jumeler l'iPhone au système de téléphone mains libres (HFT) du véhicule.  
➤ **Réglage du téléphone** P. 347
7. Cocher la case sur **Apple CarPlay**.  
▶ Si vous sélectionnez **Apple CarPlay**, vous ne pouvez pas sélectionner **Audio et Téléphone**.
8. Sélectionner **Connecter**.
9. Sélectionner **Oui**.  
▶ Si l'iPhone demande l'autorisation d'accepter une connexion Apple CarPlay, accepter la connexion.

### ■ Connecter Apple CarPlay sans fil avec le volant

1. Appuyer sur la touche  (Parler) sur le volant et la maintenir enfoncée.
2. Jumeler l'iPhone au système de téléphone mains libres (HFT) du véhicule.  
    ▶ **🔧 Réglage du téléphone** P. 347
3. Cocher la case sur **Apple CarPlay**.  
    ▶ Si vous sélectionnez **Apple CarPlay**, vous ne pouvez pas sélectionner **Audio** et **Téléphone**.
4. Sélectionner **Connecter**.
5. Sélectionner **Oui**.  
    ▶ Si l'iPhone demande l'autorisation d'accepter une connexion Apple CarPlay, accepter la connexion.

### ■ Connecter Apple CarPlay sans fil au démarrage (lorsqu'aucun téléphone n'est jumelé au système)

1. Mettre le mode d'alimentation sur ACCESSOIRES ou sur ACTIVE.
2. Sélectionner **Démarrer**.  
    ▶ Si aucun appareil n'est enregistré, l'écran de jumelage *Bluetooth*® est affiché.  
    ▶ Si vous cochez la case **Ne plus afficher**, cet écran ne s'affichera pas.
3. Jumeler l'iPhone au système de téléphone mains libres (HFT) du véhicule.  
    ▶ **🔧 Réglage du téléphone** P. 347
4. Cocher la case sur **Apple CarPlay**.  
    ▶ Si vous sélectionnez **Apple CarPlay**, vous ne pouvez pas sélectionner **Audio** et **Téléphone**.
5. Sélectionner **Connecter**.
6. Sélectionner **Oui**.  
    ▶ Si l'iPhone demande l'autorisation d'accepter une connexion Apple CarPlay, accepter la connexion.

## ■ Utilisation d'Apple CarPlay avec Siri

Appuyer longuement sur la touche  (Parler) pour activer Siri.

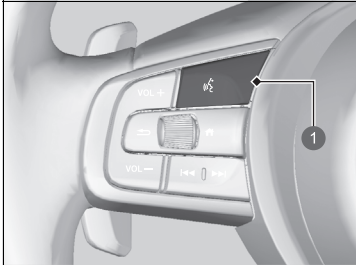

① Touche  (Parler)

Appuyer longuement sur cette touche pour activer Siri.

Appuyer à nouveau sur cette touche pour désactiver Siri.

Appuyer et relâcher pour activer le système standard de reconnaissance vocale.

## ☒ Utilisation d'Apple CarPlay avec Siri

Voici des exemples de questions et de commandes pour Siri :

- Quels films sont à l'affiche aujourd'hui ?
- Appeler papa au travail.
- Quelle est cette chanson ?
- Quel temps fera-t-il demain ?
- Lire mon dernier e-mail.

Pour plus d'informations, visiter [www.apple.com/ios/siri](http://www.apple.com/ios/siri).

## Android Auto™

Lors de la connexion d'un téléphone Android au système audio via le port USB, Android Auto démarre automatiquement. Une fois connecté via Android Auto, l'écran Audio/Informations peut être utilisé pour accéder aux fonctions téléphone, Google Maps (navigation) et Google Now. Lorsque vous utilisez Android Auto pour la première fois, un didacticiel s'affiche à l'écran.

Nous vous recommandons de vous garer en toute sécurité avant de suivre ce didacticiel et d'utiliser Android Auto.

➤ **Ports USB** P. 256

➤ **Jumelage automatique** P. 310

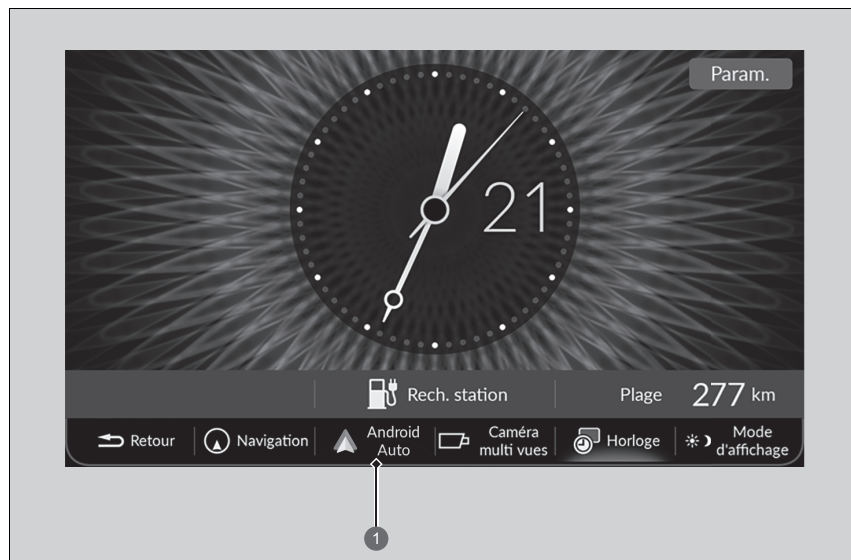

1 Android Auto

### Android Auto™

Les images présentées ici (conceptions, spécifications, etc.) peuvent différer de l'écran affiché.

Nous vous recommandons d'actualiser le système d'exploitation Android avec la dernière version lors de l'utilisation d'Android Auto.

La fonction *Bluetooth* A2DP ne peut pas être utilisée lorsque le téléphone est connecté à Android Auto.

Pour utiliser Android Auto sur un smartphone Android 9.0 (Pie) ou une version antérieure, vous devez télécharger l'application Android Auto dans Google Play sur votre smartphone.

Garer le véhicule dans un endroit sûr avant de connecter votre téléphone Android à Android Auto et lors du lancement de toute appli compatible.

Pour utiliser Android Auto, brancher le câble USB au port USB.

➤ **Ports USB** P. 256

Lorsque votre téléphone Android est connecté à Android Auto, il n'est pas possible d'utiliser le système audio *Bluetooth*®. Cependant, les autres téléphones jumelés précédemment peuvent lire les fichiers audio via *Bluetooth*® lorsqu'Android Auto est connecté.

➤ **Réglage du téléphone** P. 347



Apple CarPlay et Android Auto ne peuvent pas fonctionner en même temps.

Android Auto est une marque commerciale de Google LLC.

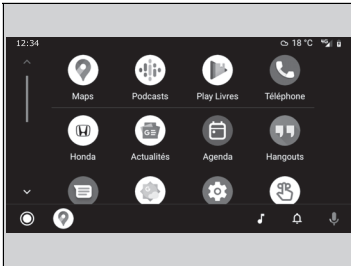

## Menu Android Auto



- **Maps**  
Affiche Google Maps et utilise la fonction de navigation comme le ferait un téléphone Android. Lorsque le véhicule est en marche, il n'est pas possible d'effectuer des saisies clavier. Arrêter le véhicule dans un endroit sûr avant d'entreprendre toute recherche ou d'effectuer toute saisie.
- **Téléphone**  
Permet de passer et recevoir des appels et d'écouter la messagerie vocale.
- **Honda**
-  Commander Android Auto avec la voix.
-  Vous pouvez vérifier les notifications Android.
-  (Accueil Android Auto)  
Affiche des informations utiles organisées par Android Auto sous forme de simples cartes, qui apparaissent lorsqu'elles sont nécessaires.

## Android Auto™

Pour obtenir plus de détails sur les pays et les régions où Android Auto est disponible, ainsi que des informations relatives à son fonctionnement, se rendre sur la page d'accueil Android Auto.

Les écrans peuvent différer en fonction de la version de l'application Android Auto utilisée.

### Conditions ou restrictions d'utilisation d'Android Auto

Android Auto nécessite un téléphone Android compatible avec une connexion mobile et un forfait de données actifs. Les tarifs appliqués seront ceux du forfait souscrit avec votre opérateur.

Les modifications des systèmes d'exploitation, matérielles, logicielles et d'autres technologies nécessaires à la fonctionnalité Android Auto, ainsi que certaines réglementations nationales nouvelles ou révisées, pourraient entraîner une baisse ou un arrêt des fonctionnalités et services d'Android Auto. Honda ne fournit ni ne peut fournir une quelconque garantie ou déclaration de responsabilité à l'égard des performances ou de la fonctionnalité Android Auto.

Il est possible d'utiliser des applications tierces si elles sont compatibles avec Android Auto. Se rendre sur la page d'accueil Android Auto pour obtenir des renseignements sur les applis compatibles.

## ■ Jumelage automatique

Lors de la connexion d'un téléphone Android à l'unité via le port USB, Android Auto démarre automatiquement.

### ■ Activation d'Android Auto

Pour activer Android Auto après le branchement d'un téléphone Android au système, sélectionner **Oui** sur l'écran.

Il est possible de changer les paramètres de consentement dans le menu paramètres **Connexion smartphone**.

## » Activation d'Android Auto

Initialiser Android Auto uniquement lorsque l'on est garé en toute sécurité. Lorsqu'Android Auto détecte votre téléphone pour la première fois, vous devrez configurer votre téléphone afin que l'appairage automatique soit possible. Se reporter au manuel d'instructions fourni avec votre téléphone.

La méthode ci-dessous sert à modifier les réglages Android Auto après avoir terminé la configuration initiale :  
Sélectionnez **Paramètres généraux** → **Connexion smartphone** → **Android Auto** → Sélectionnez un dispositif

### Utilisation des informations relatives à l'utilisateur et au véhicule

L'utilisation et la gestion des informations sur l'utilisateur et le véhicule transmises depuis/vers votre téléphone par Android Auto sont régies par la politique de confidentialité de Google.

## ■ Commander Android Auto par reconnaissance vocale

Appuyer longuement sur la touche  (Parler) pour activer Android Auto avec la voix.

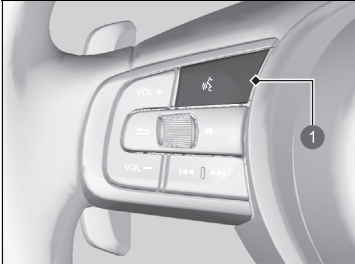

1 Touche  (Parler)

Appuyer longuement pour activer Android Auto avec la voix.

Appuyer et relâcher pour activer le système standard de reconnaissance vocale.

## ☒ Commander Android Auto par reconnaissance vocale

Voici des exemples de commandes compatibles avec la reconnaissance vocale :

- Répondre au message texte.
- Appeler ma femme.
- Naviguer jusqu'à Honda.
- Ecouter de la musique.
- Envoyer un message texte à ma femme.
- Appeler un fleuriste.

Pour plus d'informations, se reporter à la page d'accueil Android Auto.

La fonction de reconnaissance vocale peut également être activée en appuyant sur l'icône  dans le coin inférieur gauche de l'écran.

## Menu EV

Il existe plusieurs réglages pour le mode EV sur l'écran **Menu EV**. Sélectionner **Menu EV** sur l'écran d'accueil.



Les éléments suivants peuvent être définis.

- Programme hors charge
- Paramètres de limite de charge
- Paramètres de courant de charge
- Programme de climatisation avant trajet
- Paramètres de climatisation avant trajet

## ■ Réglage du programme hors charge

Le programme hors charge peut être défini.  
Sélectionner le paramètre souhaité.

➤ **Utilisation d'une minuterie** P. 554

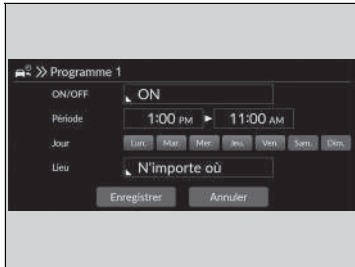

## ■ Réglages de la limite de charge

La limite de charge peut être définie.

Sélectionner le paramètre souhaité.

➤ **Réglage de charge maximum** P. 556

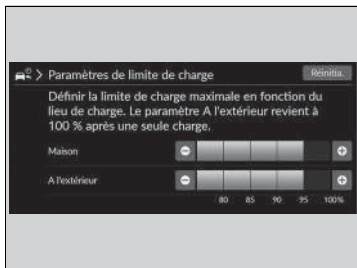

## ■ Paramètres de courant de charge

Le courant de charge peut être défini.

Sélectionner le paramètre souhaité.

➤ **Paramètres de courant de charge** P. 557

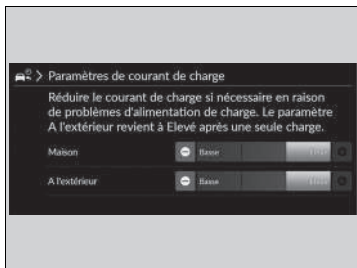

## ■ Réglage du programme de climatisation avant trajet

Le programme de climatisation avant trajet fait fonctionner le système de commande de la climatisation avant l'heure de départ sélectionnée afin de rapprocher la température de l'habitacle de la température que vous avez définie.

Vous pouvez configurer jusqu'à 7 programmes différents.

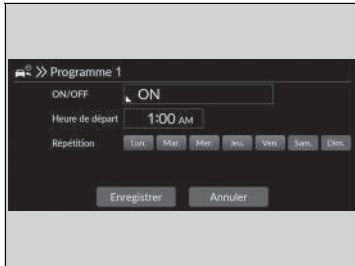

1. Sélectionner **ON/OFF**, puis les paramètres de tous les éléments dans l'ordre en commençant par le haut.
2. Sélectionner **Enregistrer**.

## ☒ Réglage du programme de climatisation avant trajet

Le programme de climatisation avant trajet peut uniquement fonctionner pendant 30 minutes maximum. Un nouveau programme ne peut pas être défini s'il y a un autre programme valide dans l'intervalle de ces 30 minutes.

Le système ne fonctionne pas lorsque le connecteur de charge n'est pas branché.

## ■ Paramètres de climatisation avant trajet

Les paramètres de climatisation avant trajet peuvent être définis.  
Sélectionner le paramètre souhaité.

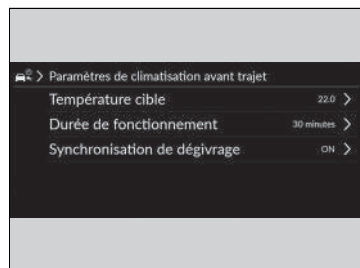

Les éléments suivants peuvent être définis.

- **Température cible** : permet de sélectionner les réglages de température. (Lo ~ 15,5 ~ 22,0\*1 ~ 28,5 ~ Hi)
- **Durée de fonctionnement** : permet de sélectionner la durée de fonctionnement. (10 minutes/20 minutes/30 minutes\*1)
- **Synchronisation de dégivrage** : réglages On/Off pour le fonctionnement automatique du dégivreur. (ON\*1/OFF)

\*1 : réglage par défaut

## ☒ Paramètres de climatisation avant trajet

Ce réglage est possible lorsque le système de commande de la climatisation a été activé par la télécommande d'accès sans clé.

### ☒ Pré-conditionnement du système de climatisation à distance P. 246



## Flux de puissance

L'écran de débit d'énergie montre le flux de puissance du véhicule, la consommation d'énergie moyenne, l'autonomie et le témoin ON/OFF du système de commande de la climatisation.

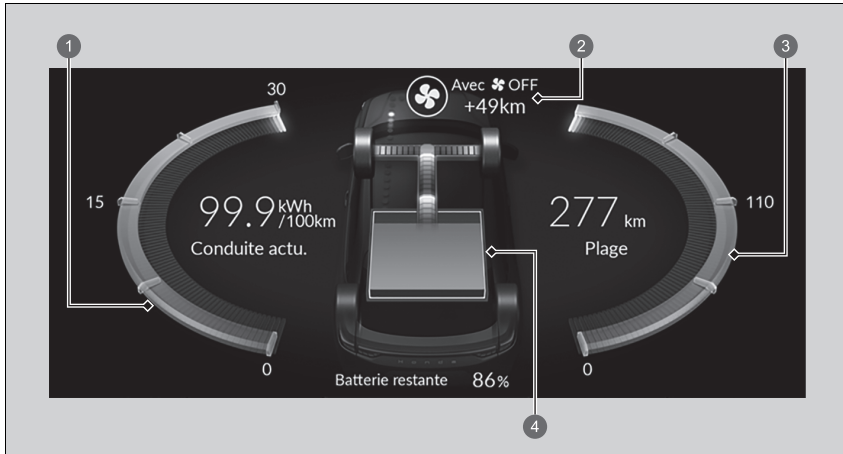



- ① Consommation d'énergie moyenne
- ② Témoin MARCHE/ARRET du système de commande de la climatisation
- **Autonomie de conduite supplémentaire** P. 320
- ③ Autonomie de conduite par la batterie haute tension
- ④ Jauge de niveau de la batterie haute tension

Indique le flux de puissance de la batterie haute tension, indiquant qu'elle est en train d'alimenter le véhicule et/ou de charger la batterie.

- Le témoin de transmission de puissance apparaît en bleu et celui de l'opération de charge de la batterie en vert.

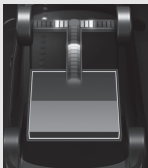
Lorsque le levier de vitesse se trouve sur la position D

Affichage	Couleur des témoins	Etat du véhicule
	Bleu	Pendant la conduite : L'alimentation est fournie par la batterie haute tension.
	Vert	Pendant la décélération : La batterie haute tension est en train d'être chargée par le freinage à récupération.
	—	A l'arrêt : Le véhicule est au ralenti (état de veille).

Lorsque le rapport de vitesse se trouve sur la position P

Affichage	Couleur des témoins	Etat du véhicule
	Bleu	L'alimentation du système de commande de la climatisation est fournie par la batterie haute tension.
	Vert	La batterie haute tension est en cours de charge avec un chargeur CA ou CC CCS2.

## ■ Autonomie de conduite supplémentaire

Indique la distance estimée qu'il est possible de parcourir avec l'énergie restante. Cette estimation est basée sur la consommation d'énergie des trajets précédents et la charge restante de la batterie haute tension.

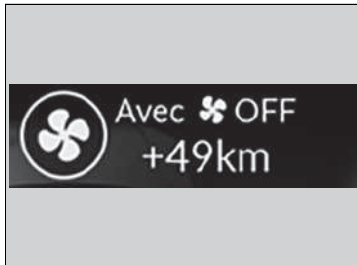

Il est possible d'augmenter l'autonomie de conduite en désactivant le système de commande de la

climatisation. La distance affichée sous **Avec** 

**OFF** est la distance supplémentaire estimée que le véhicule peut parcourir si le système de commande de la climatisation est désactivé.

Pour désactiver le système de commande de la climatisation, sélectionner l'icône .

➤ **Système de commande de la climatisation**

P. 240

## ☞ Autonomie de conduite supplémentaire

L'autonomie de conduite affichée est uniquement une estimation et peut différer de la distance réelle que le véhicule peut parcourir.

L'autonomie de conduite dépend des conditions de conduite et de l'utilisation du système de commande de la climatisation. Comme le système de commande de la climatisation de ce véhicule fonctionne à l'électricité, il consomme de l'électricité quand il est utilisé. Le système de commande de la climatisation nécessite davantage d'électricité pour le chauffage que pour le refroidissement ; par conséquent, lorsque la fonction de chauffage est utilisée, en particulier quand les températures ambiantes sont très basses, la distance pouvant être parcourue avec la charge restante est raccourcie.

L'écran Audio/Informations indique l'autonomie de conduite ainsi que la quantité d'électricité qui a été consommée par le moteur et le système de commande de la climatisation.

## Fonctions personnalisées

Utiliser l'écran Audio/Informations pour personnaliser certaines fonctions.

### ■ Personnalisation des paramètres généraux

Lorsque le mode d'alimentation est ACTIVE, sélectionner **Accueil**, puis **Paramètres généraux** et sélectionner une option de réglage.

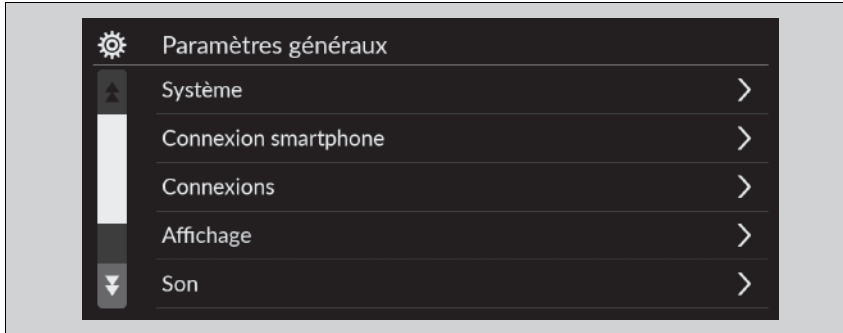

- **Système** ➤ P. 322
- **Connexion smartphone** ➤ P. 324
- **Connexions** ➤ P. 325
- **Affichage** ➤ P. 327
- **Son** ➤ P. 328
- **Caméra** ➤ P. 329
- **Commande vocale** ➤ P. 330

### ☒ Fonctions personnalisées

Lors de la personnalisation de réglages, s'assurer que le véhicule est immobilisé et passer en position **P**.

■ **Systeme**

Fonctions personnalisées		Description	Réglages possibles
<b>Date et heure</b>	<b>Date et heure automatiques</b>	Sélectionner <b>ON</b> pour que le GPS règle automatiquement l'horloge. Sélectionner <b>OFF</b> pour annuler cette fonction.	<b>ON*1/OFF</b>
	<b>Définir la date et l'heure</b>		
	<b>Définir la date</b>	Règle la date. ➤ <b>Réglage de l'horloge</b> P. 273	<b>Jour/Mois/Année</b>
	<b>Définir l'heure</b>	Règle l'heure. ➤ <b>Réglage de l'horloge</b> P. 273	<b>Heure/Minute</b> <b>12 heures</b>
	<b>Fuseau horaire</b>	<b>Fuseau horaire automatique</b> Définit le système audio pour régler automatiquement l'horloge lors de la conduite à travers les différents fuseaux horaires.	<b>ON*1/OFF</b>
		(Sélection du fuseau horaire) Modifie manuellement le fuseau horaire.	—
	<b>Mode jour auto</b>	Règle l'horloge pour une mise à jour en fonction de l'heure d'été.	<b>ON*1/OFF</b>
<b>Format de la date</b>	Sélectionner un format de date.	<b>MM/JJ/AAAA/</b> <b>JJ/MM/AAAA*1/AAAA/</b> <b>MM/JJ</b>	
<b>Format de l'heure</b>	Sélectionner un format d'heure.	<b>12H*1/24H</b>	

\*1 : réglage par défaut

Fonctions personnalisées		Description	Réglages possibles
<b>Langue</b>		Modifie séparément la langue de l'interface d'information du conducteur et de l'écran Audio/Informations.	<b>Anglais</b> <sup>*1</sup> voir les autres langues sélectionnables sur l'écran.
<b>Sensibilité écran tactile</b>		Permet de régler la sensibilité de l'écran tactile.	<b>Elevée/Normale</b> <sup>*1</sup>
<b>Volumes du système</b>	<b>Sons du système</b>	Règle le volume sonore du système.	—
	<b>Texte-parole</b>	Définit le volume de la synthèse vocale.	—
	<b>Aide à la navigation</b>	Définit le volume du guidage de navigation.	—
	<b>Sonnerie</b>	Définit le volume de la sonnerie.	—
	<b>Par défaut</b>	Réinitialise tous les paramètres <b>Volumes du système</b> sur les valeurs par défaut.	
<b>Réglage du partage de données</b>	<b>Réglage du partage de données</b>	Active et désactive le paramètre de partage des données.  <b>Démarrage</b> P. 254	<b>ON/OFF</b> <sup>*1</sup>

\*1 : réglage par défaut

Fonctions personnalisées		Description	Réglages possibles
<b>A propos de</b>	<b>Etat</b>		
	<b>Informations légales</b>		
	<b>Numéro de modèle</b>	Affiche les réglages des paramètres Android.	—
	<b>Version Android</b>		
	<b>Version du noyau</b>		
	<b>Numéro de build</b>		
<b>Restauration des réglages d'usine</b>	Rétablit tous les réglages par défaut. <input checked="" type="checkbox"/> <b>Réinitialisation de la valeur par défaut de tous les réglages</b> P. 340		
<b>Informations détaillées</b>	<b>Gestionnaire d'applications</b>	Affiche la mémoire du système Android et les informations sur les applications.	—

■ Connexion smartphone

Fonctions personnalisées		Description	Réglages possibles
<b>Apple CarPlay</b>	<b>+ Connecter un nouveau périphérique</b>	Apparie un nouveau téléphone à Apple CarPlay. <input checked="" type="checkbox"/> <b>Réglage du téléphone</b> P. 347	—
	(Appareils enregistrés)	Connecte, déconnecte ou supprime un téléphone appairé. <input checked="" type="checkbox"/> <b>Réglage du téléphone</b> P. 347	—
<b>Android Auto</b>	(Appareils enregistrés)	Connecte, déconnecte ou supprime un téléphone appairé. <input checked="" type="checkbox"/> <b>Réglage du téléphone</b> P. 347	—



■ Connexions

Fonctions personnalisées		Description	Réglages possibles	
Wi-Fi	<b>Changer le mode</b>	Change le mode Wi-Fi.	<b>Réseau/Smartphone*2/ OFF*1</b>	
	(Réseaux disponibles/appareils connectés)	Affiche les réseaux disponibles ou les appareils actuellement connectés.	—	
	<b>Options</b>	<b>Ajouter un réseau</b>	Ajoute un nouveau réseau pour connecter le Wi-Fi.	—
		<b>Réseaux enregistrés</b>	Enregistre le réseau connecté.	—
	<b>Configuration</b>	<b>SSID du réseau</b>	Définit le nom du réseau.	—
		<b>Sécurité</b>	Affiche la sécurité du réseau.	—
		<b>Mot de passe</b>	Définit le mot de passe qui doit être saisi lors de la connexion d'un dispositif Wi-Fi à ce réseau.	—
		<b>Bande Wi-Fi</b>	Affiche la bande Wi-Fi.	—

\*1 : réglage par défaut

\*2 : s'affiche uniquement lorsque l'Apple CarPlay est connecté sans fil.

Fonctions personnalisées		Description	Réglages possibles
<b>Bluetooth</b>	<b>Options</b>		
	<b>Bluetooth</b>	Active et désactive le <i>Bluetooth</i> ®.	<b>ON*1/OFF</b>
	<b>Périphérique prioritaire</b>	Affiche le périphérique prioritaire.	—
	<b>+ Connecter un nouveau périphérique</b>	Jumelle un nouveau téléphone au HFT. <input checked="" type="checkbox"/> <b>Réglage du téléphone</b> P. 347	—
(Appareils enregistrés)	Connecte, déconnecte ou supprime un téléphone appairé. <input checked="" type="checkbox"/> <b>Réglage du téléphone</b> P. 347	—	

\*1 : réglage par défaut

**■ Affichage**

Fonctions personnalisées	Description	Réglages possibles
<b>Luminosité</b>	Modifie la luminosité de l'écran Audio/Informations.	—
<b>Contraste</b>	Modifie le contraste de l'écran Audio/Informations.	—
<b>Niveau noir</b>	Modifie le niveau de noir de l'écran Audio/Informations.	—
<b>Par défaut</b>	Réinitialise tous les paramètres personnalisés pour la luminosité, le contraste, et le niveau de noir.	—

■ Son

Fonctions personnalisées	Description	Réglages possibles
Graves/Aigus	Ajuste les réglages de volume des haut-parleurs. ➤ <b>Réglage du son</b> P. 276	—
Balance / Equilibreur		
Compens. volume vitesse		

■ **Caméra**

Fonctions personnalisées		Description	Réglages possibles	
<b>Caméra arrière*</b>	<b>Directive fixe</b>	Indique la ligne de guidage qui ne se déplace pas avec le volant. ☒ <b>Caméra arrière multi vues*</b> P. 502	<b>ON*/OFF</b>	
	<b>Directive dynamique</b>	Indique la ligne de guidage qui se déplace avec le volant. ☒ <b>Caméra arrière multi vues*</b> P. 502	<b>ON*/OFF</b>	
<b>Caméra multi vues*</b>	<b>Lignes de guidage</b>	<b>Directive fixe</b>	Indique la ligne de guidage qui ne se déplace pas avec le volant. ☒ <b>Caméra multi vues*</b> P. 504	
		<b>Directive dynamique</b>	Indique la ligne de guidage qui se déplace avec le volant. ☒ <b>Caméra multi vues*</b> P. 504	
	<b>Personnaliser</b>	<b>Montrer après sortie de marche arrière</b>	Permet de choisir s'il faut afficher l'image de la caméra avant après le passage de <b>R</b> à <b>D</b> .	<b>ON/OFF*1</b>
		<b>Affichage automatique quand un obstacle est détecté</b>	Affiche l'image de la caméra avant lorsqu'un capteur de stationnement détecte un obstacle.	<b>ON*/OFF</b>
<b>Moniteur croisement</b>		Affiche des flèches sur l'image de la caméra arrière pour indiquer les véhicules approchant par les côtés. ☒ <b>Moniteur de véhicule en approche*</b> P. 498	<b>ON*/OFF</b>	

\*1 : réglage par défaut

\* Non disponible sur tous les modèles

■ **Commande vocale**

Fonctions personnalisées	Description	Réglages possibles
<b>Mode de commande vocale</b>	Sélectionne un mode sur l'écran du portail vocal. ☒ <b>Fonctionnement de la commande vocale</b> P. 261	<b>Assistance/Normal</b> *1

\*1 : réglage par défaut

## ■ Personnalisation des paramètres véhicule

Lorsque le mode d'alimentation est ACTIVE, sélectionner **Accueil**, puis **Réglages du véhicule** et sélectionner une option de réglage.



## ■ Système d'alerte de crevaisson

Fonctions personnalisées	Description	Réglages possibles
<b>Système d'alerte de crevaisson</b>	Annule/étalonne le système d'alerte de dégonflage. <b>☒ Système d'avertissement de perte de pression</b> P. 398	<b>Étalonner/Annuler</b>



■ **Config. Syst. Aide conducteur**

Fonctions personnalisées	Description	Réglages possibles
<b>Distance d'avert. prox. véhic. précédent</b>	Sélectionne la distance pour les alertes sonores et visuelles du système d'alerte anticollision frontale. ☒ <b>Système de freinage automatique d'urgence (CMBS)</b> P. 411	<b>Loin/Normal*<sup>1</sup>/Proche</b>
<b>Bip de détection véhicule proche ACC</b>	Active ou désactive la notification sonore lorsque le véhicule s'approche ou s'éloigne de la plage du régulateur de vitesse adaptatif. ☒ <b>Régulateur de vitesse adaptatif (ACC) avec maintien de distance de sécurité à basse vitesse</b> P. 424	<b>ON/OFF*<sup>1</sup></b>
<b>Réglage Assistance maintien dans la voie</b>	Sélectionne le mode de fonctionnement du système de détection du changement de voie. ☒ <b>Système de maintien dans la voie</b> P. 463	<b>Précoce/Normal/Retardé*<sup>1</sup></b>
<b>Bip d'assist. de maintien de file</b>	Active et désactive les signaux sonores d'alerte du système d'assistance au maintien dans la voie de circulation et de l'assistance embouteillages. ☒ <b>Système d'assistance au maintien dans la voie de circulation (LKAS)</b> P. 441 ☒ <b>Assistance embouteillages</b> P. 453	<b>ON/OFF*<sup>1</sup></b>
<b>Système de surveillance de l'angle mort (BSI)</b>	Sélectionne l'activation/désactivation de l'alerte sonore du système de surveillance de l'angle mort (BSI). ☒ <b>Système de surveillance de l'angle mort*</b> P. 402	<b>Alerte sonore et visuelle*<sup>1</sup>/Alerte visuelle uniquement</b>
<b>Paramètres affich. système recon. panneaux signal.</b>	Affiche le système de reconnaissance des panneaux de signalisation sur le tableau de bord. ☒ <b>Système de reconnaissance des panneaux de signalisation</b> P. 471	<b>Affichage*<sup>1</sup>/Non défini</b>
<b>Signal sonore de changement de limite de vitesse</b>	Active/désactive la notification sonore lorsque les informations du signal de limite de vitesse sont modifiées. ☒ <b>Système de reconnaissance des panneaux de signalisation</b> P. 471	<b>ON/OFF*<sup>1</sup></b>

\*1 : réglage par défaut

\* Non disponible sur tous les modèles

Fonctions personnalisées	Description	Réglages possibles
<b>Serrer le frein de stationnement après le pilote de stationnement Honda*</b>	Applique automatiquement le frein de stationnement à la fin d'une manœuvre du pilote de stationnement Honda. ➤ <b>Pilote de stationnement Honda*</b> P. 518	<b>ON*1/OFF</b>
<b>Bip de détection d'espace du pilote de stationnement Honda*</b>	Active/désactive le signal sonore lorsque le pilote de stationnement Honda détecte un espace de stationnement disponible. ➤ <b>Pilote de stationnement Honda*</b> P. 518	<b>ON*1/OFF</b>

\*1 : réglage par défaut

## ■ Configuration compteur

Fonctions personnalisées	Description	Réglages possibles
<b>Message d'avertissement</b>	Permet de choisir d'afficher ou non le message d'avertissement. ➤ <b>Messages d'avertissement et d'information de l'interface d'information du conducteur</b> P. 124	ON/OFF*1
<b>Régler cadran Température extérieure</b>	Permet de régler la lecture de la température extérieure de quelques degrés. ➤ <b>Température extérieure</b> P. 138	-3 °C ~ ±0 °C*1 ~ +3 °C
<b>Synchro. réinit. "Trip A"</b>	Sélectionne le moment pour la réinitialisation du Trajet A. ➤ <b>Consommation d'énergie / Totaliseur partiel</b> P. 141 ➤ <b>Vitesse/Temps/Totalisateur partiel</b> P. 143	Recharge effectuée/ Réinitialisation manuelle*1/ARRET
<b>Synchro. réinit. "Trip B"</b>	Sélectionne le moment pour la réinitialisation du Trajet B. ➤ <b>Consommation d'énergie / Totaliseur partiel</b> P. 141 ➤ <b>Vitesse/Temps/Totalisateur partiel</b> P. 143	Recharge effectuée/ Réinitialisation manuelle*1/ARRET
<b>Contrôle volume alarme</b>	Modifie le volume sonore de tous les avertissements du système, de l'avertissement d'ouverture de porte et du témoin.	Max/Moyen*1/Min
<b>Tonalité d'alerte de recul</b>	Active ou désactive l'alerte sonore de marche arrière.	ON*1/OFF
<b>Navigation</b>	Active/désactive le témoin d'avertissement dans la navigation virage après virage de l'interface d'information du conducteur. ➤ <b>Détail des changements de direction</b> P. 145	ON*1/OFF

\*1 : réglage par défaut

Fonctions personnalisées	Description	Réglages possibles
<b>Unités vitesse/distance</b>	Sélectionne les unités de l'ordinateur de route. ➤ <b>Unités vitesse/distance</b> P. 153	Modèle à conduite à gauche <b>km/h · km<sup>h</sup>/mph · miles</b> Modèle à conduite à droite <b>km/h · km/mph · miles<sup>h</sup></b>
<b>Rappel de siège arrière</b>	Active/désactive la fonction de rappel de siège arrière.	<b>ON<sup>h</sup>/OFF</b>

\*1 : réglage par défaut

#### ■ Réglage d'accès auto

Fonctions personnalisées	Description	Réglages possibles
<b>Clignotement lampe accès sans clef</b>	Fait clignoter certains feux extérieurs lors du déverrouillage/verrouillage des portes.	<b>ON<sup>h</sup>/OFF</b>

\*1 : réglage par défaut

## ■ Réglage d'éclairage

Fonctions personnalisées	Description	Réglages possibles
<b>Feux de route automatiques</b>	Active/désactive la fonction de feux de route automatiques.	<b>ON<sup>*1</sup>/OFF</b>
<b>Durée atténua. lampe intérieure</b>	Sélectionne la durée pendant laquelle l'éclairage intérieur reste allumé après que les portes sont fermées. <input checked="" type="checkbox"/> <b>Eclairage intérieur</b> P. 221	<b>60sec./30sec.<sup>*1</sup>/15sec.</b>
<b>Temporisation extinction auto phares</b>	Sélectionne la durée pendant laquelle l'éclairage extérieur reste allumé après la fermeture de la porte côté conducteur. <input checked="" type="checkbox"/> <b>Fonction d'extinction automatique des feux</b> P. 194	<b>60sec./30sec./15sec.<sup>*1</sup>/0sec.</b>
<b>Sensibilité luminosité</b>	Sélectionne la sensibilité d'atténuation automatique d'éclairage du tableau de bord lorsque les phares sont en mode <b>AUTO</b> .	<b>Min./Basse/Moy.<sup>*1</sup>/Elevée/Max.</b>
<b>Phare synchronisé avec essuie-glace</b>	Sélectionne l'activation/la désactivation de la fonction des phares et du fonctionnement de l'essuie-glace lorsque le paramètre des phares est sur <b>AUTO</b> . <input checked="" type="checkbox"/> <b>Phare synchronisé avec essuie-glace</b> P. 194	<b>ON<sup>*1</sup>/OFF</b>

\*1 : réglage par défaut

### ■ Réglage porte/vitre

Fonctions personnalisées	Description	Réglages possibles
<b>Verrouiller le pré réglage*</b>	Active/désactive la fonction de pré réglage du verrouillage.	<b>ON*<sup>1</sup>/OFF</b>
<b>Notification verr. auto</b>	Active/désactive le clignotement de l'éclairage extérieur lorsque les portes sont verrouillées/déverrouillées via la télécommande d'accès sans clé. <b>➤ Utilisation de la télécommande</b> P. 176	<b>ON*<sup>1</sup>/OFF</b>
<b>Rabattement automatique des rétroviseurs</b>	Modifie la manière de rabattre les rétroviseurs extérieurs.	<b>ON*<sup>1</sup>/OFF</b>
<b>Commande de vitre à distance</b>	Active/désactive la commande de vitre à distance.	<b>ON*<sup>1</sup>/OFF</b>

\*1 : réglage par défaut

### ■ Réglage du hayon électrique\*

Fonctions personnalisées	Description	Réglages possibles
<b>Mode d'accès sans clé</b>	Change le réglage d'accès sans clé pour l'ouverture du hayon électrique.	<b>A tout moment*<sup>1</sup>/Lorsque déverrouillé</b>
<b>Ouverture élec. du hayon avec la poignée ext.</b>	Change le réglage pour ouvrir le hayon électrique à l'aide de la poignée extérieure du hayon.	<b>Activé (Mode manuel/ électrique)*<sup>1</sup>/Désactivé (Mode manuel seulement)</b>
<b>Accès mains-libres</b>	Change le réglage pour ouvrir le hayon électrique d'un mouvement de coup de pied souple sous le pare-chocs arrière.	<b>ON*<sup>1</sup>/OFF</b>

\*1 : réglage par défaut

■ **Infos maintenance\***

Fonctions personnalisées	Description	Réglages possibles
<b>Infos maintenance</b>	Réinitialise les informations d'entretien. <input checked="" type="checkbox"/> <b>Système de rappel d'entretien*</b> P. 566	<b>Sél. élém. à réinitia.</b>

\* Non disponible sur tous les modèles

## Réinitialisation de la valeur par défaut de tous les réglages

Rétablir tous les réglages de menu et personnalisés par défaut.

### ■ Paramètres généraux par défaut

1. Sélectionner **Accueil**.
2. Sélectionner **Paramètres généraux**.
3. Sélectionner **Système**.
4. Sélectionner **Restauration des réglages d'usine**.
  - Un message de confirmation s'affiche à l'écran.
5. Sélectionner **Continuer** pour réinitialiser les paramètres.
6. Sélectionner **Continuer** à nouveau pour réinitialiser les paramètres.
  - Le système va redémarrer.

### ■ Paramètres véhicule par défaut

1. Sélectionner **Accueil**.
2. Sélectionner **Réglages du véhicule**.
3. Sélectionner **Par défaut**.
4. Sélectionner **Oui**.

### ▣ Réinitialisation de la valeur par défaut de tous les réglages

Lorsque le véhicule est cédé à un tiers, rétablir tous les réglages par défaut et effacer toutes les données personnelles.

Lorsque la procédure **Restauration des réglages d'usine** est effectuée, les applications préinstallées seront réinitialisées à leur réglage par défaut.





## Système de téléphone mains libres

Le système de téléphone mains libres (HFT) permet de passer et de recevoir des appels à l'aide du système audio du véhicule sans manipuler le téléphone portable.

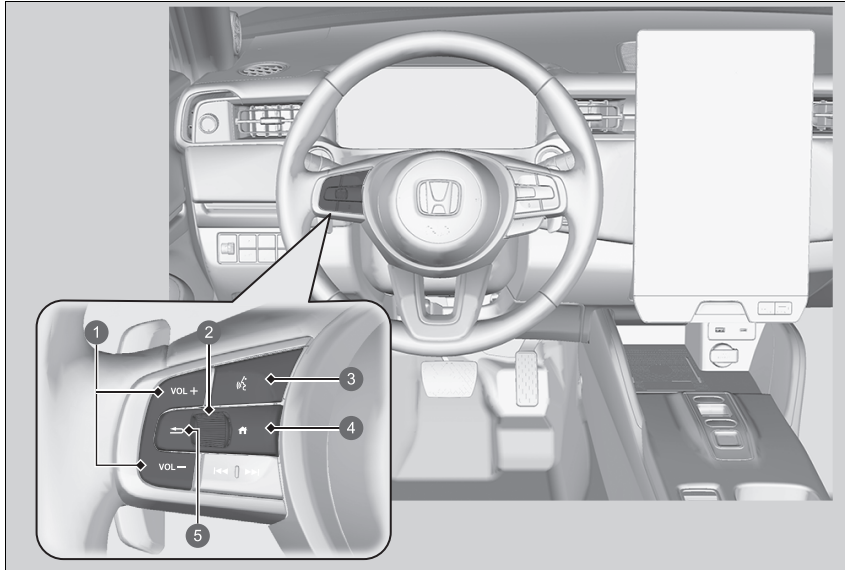
### ■ Boutons du système HFT



- ❶ Touches **VOL+**/**VOL-** (Volume)
- ❷ Molette gauche de sélection
- ❸ Touche  (Parler)
- ❹ Touche  (Accueil)
- ❺ Touche  (Retour)

### ☒ Système de téléphone mains libres

Placer le téléphone là où il est possible d'avoir une bonne réception.

Pour utiliser le système HFT, vous avez besoin d'un téléphone mobile compatible *Bluetooth*. Pour la liste des téléphones compatibles, les procédures de jumelage et les fonctionnalités spéciales disponibles, contacter un concessionnaire, ou le distributeur Honda local.

Pour utiliser le système, le paramètre **Bluetooth** doit être réglé sur **Activé**.

☒ **Fonctions personnalisées** P. 321

Conseils pour la commande vocale

- Orienter les aérations à l'écart du plafond et fermer les vitres, le bruit pouvant interférer avec les microphones.
- Appuyer sur la touche  pour appeler un numéro avec un nom ou un numéro du répertoire. Parler clairement et de manière naturelle après le bip.
- Si le microphone capte d'autres voix, la commande risque d'être mal interprétée.
- Le volume peut être modifié en fonction du volume du système audio.

S'il n'y a aucune entrée de contact favori dans le système, la notification contextuelle s'affiche à l'écran.

☒ **Contacts favoris** P. 351

**Touche  (Parler)** : appuyer pour accéder au portail vocal.

**Touche  (Accueil)** : appuyer pour revenir à l'écran d'accueil de l'interface d'informations du conducteur.

**Molette gauche de sélection** : appuyer sur la touche  (accueil). Faire défiler vers le haut ou vers le bas pour sélectionner **Téléphone** sur l'interface d'information du conducteur, puis appuyer sur la molette de sélection gauche.

Lors de la réception d'un appel, l'écran Appel entrant s'affiche sur l'interface d'information du conducteur. Vous pouvez prendre l'appel à l'aide de la molette de sélection gauche.

 **Recevoir un appel** P. 355

**Touche  (Retour)** : appuyer pour revenir à l'écran précédent ou annuler une commande de l'écran d'information du conducteur.

Pour accéder à l'écran du téléphone :

1. Sélectionner **Accueil**.
2. Sélectionner **Téléphone** pour basculer sur l'affichage de l'écran du téléphone.

#### ►► Système de téléphone mains libres

Technologie sans fil *Bluetooth*®

Le nom et les logos *Bluetooth*® sont des marques déposées appartenant à *Bluetooth SIG, Inc.*, toute utilisation de ces marques par Honda Motor Co., Ltd. s'effectue sous licence. Les autres marques déposées et appellations commerciales appartiennent à leurs propriétaires respectifs.

Limites du système HFT

Un appel entrant sur le système HFT interrompt la lecture audio en cours. La lecture audio reprend une fois l'appel terminé.

## ■ Affichage d'état HFT

L'écran Audio/Informations signale un appel entrant.

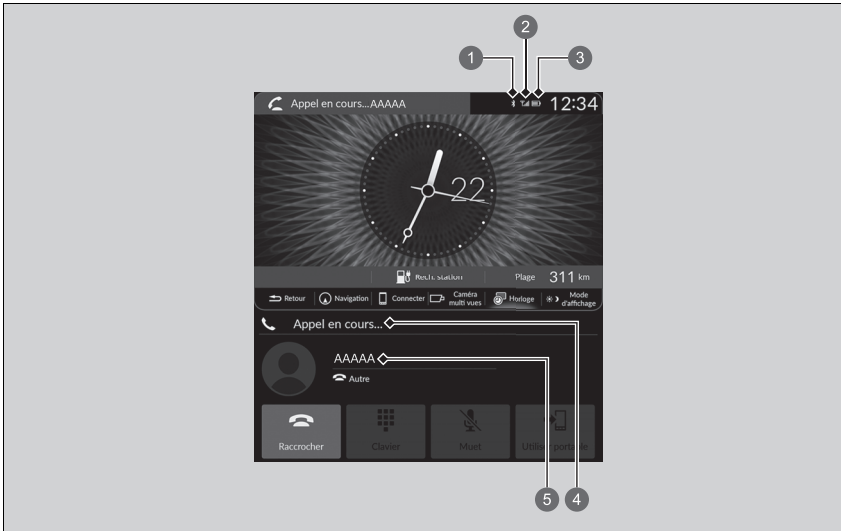

- ❶ Témoin *Bluetooth*<sup>®</sup>  
S'affiche lorsque le téléphone est connecté au système HFT.
- ❷ Force du signal
- ❸ Niveau de charge de la batterie
- ❹ Mode HFT
- ❺ Nom de l'appelant (s'il est enregistré)/Numéro de l'appelant (s'il n'est pas enregistré)

## ▣ Affichage d'état HFT

Les informations qui s'affichent sur l'écran Audio/Informations varient selon les modèles de téléphone.

## ■ Limites du fonctionnement manuel

Certaines fonctions manuelles sont désactivées ou inutilisables lorsque le véhicule est en mouvement. Il n'est pas possible de sélectionner une option grisée tant que le véhicule n'est pas à l'arrêt.

Lorsque le véhicule est en mouvement, seuls des numéros ou des noms du répertoire précédemment enregistrés peuvent être appelés à l'aide des commandes vocales.

➤ **Contacts favoris** P. 351

## ■ Menus HFT

Le mode d'alimentation doit être sur ACCESSOIRES ou ACTIVE pour que le système puisse être utilisé. Sélectionner **Accueil**, puis **Téléphone**.



- ① Appels récents
- ② Contacts favoris
- ③ Paramètres
- ④ Contacts
- ⑤ Clavier

**Appels récents** : afficher les derniers appels sortants, entrants ou manqués.

**Contacts favoris** : composer le numéro sélectionné dans la liste des contacts favoris.

**Param.** : modifier les paramètres du téléphone.

**Contacts** : afficher le répertoire du téléphone jumelé.

**Clavier** : entrer un numéro de téléphone à composer.

## ☒ Menus HFT

Pour utiliser le système HFT, vous devez d'abord jumeler votre téléphone mobile compatible *Bluetooth* au système lorsque le véhicule est en stationnement.

Certaines fonctions sont limitées pendant la conduite.

## ■ Écran des paramètres du téléphone

Pour afficher l'écran des paramètres du téléphone, sélectionner **Paramètres** sur l'écran du téléphone.

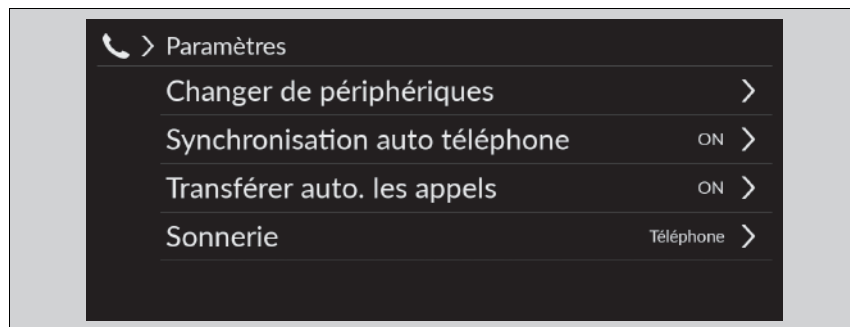

**Changer de périphériques** : appairer un nouveau téléphone au système et connecter, déconnecter ou supprimer un appareil jumelé.

**Synchronisation auto téléphone** : configurer les données de l'historique des appels et du répertoire à importer automatiquement lorsqu'un téléphone est jumelé au système HFT.

**Transférer auto. les appels** : transférer automatiquement les appels du téléphone au système de téléphone mains libres lorsque l'on entre dans le véhicule.

**Sonnerie** : sélectionner la sonnerie.

## ■ Réglage du téléphone

### ■ Configuration *Bluetooth*®

La fonction *Bluetooth*® peut être activée ou désactivée.

1. Sélectionner **Accueil**.
2. Sélectionner **Paramètres généraux**.
3. Sélectionner **Connexions**.
4. Sélectionner **Bluetooth**.
5. Sélectionner **Options**.
6. Sélectionner **Bluetooth**, puis **ON**.

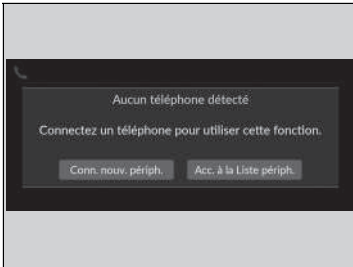

### ■ Pour jumeler un téléphone mobile (quand aucun téléphone n'est jumelé au système)

1. Sélectionner **Téléphone**.
2. Sélectionner **Conn. nouv. périph.**
3. Vérifier que le téléphone est en mode recherche ou identification.
4. Sélectionner **Honda HFT** à partir de votre téléphone.
  - Pour jumeler un téléphone à partir de ce système audio, sélectionner **Rech. périph.**, puis sélectionner le téléphone souhaité lorsqu'il apparaît dans la liste.
5. Le système affiche un code de jumelage sur l'écran Audio/Informations.
  - Confirmer si les codes de jumelage affichés sur l'écran et sur le téléphone correspondent. Cela peut varier selon le téléphone.
6. Sélectionner les fonctions souhaitées, puis sélectionner **Connecter**.

## ► Réglage du téléphone

Le téléphone compatible *Bluetooth* doit être jumelé au système pour pouvoir passer et recevoir des appels en mode mains libres.

Conseils pour le jumelage des téléphones :

- Il n'est pas possible de jumeler le téléphone lorsque le véhicule est en marche.
- Il est possible de jumeler jusqu'à six téléphones.
- La batterie du téléphone peut se décharger plus vite lorsque ce dernier est jumelé au système.

Une fois qu'un téléphone est jumelé, il s'affiche à l'écran avec une ou plusieurs icônes du côté droit.

Ces icônes indiquent les informations suivantes :

 : le téléphone est compatible avec le système audio *Bluetooth*®.

 : le téléphone peut être utilisé avec le système HFT.

 : le téléphone est compatible avec Apple CarPlay.

En cas de connexion active à l'Apple CarPlay ou Android Auto, le jumelage d'appareils compatibles *Bluetooth* supplémentaires n'est pas disponible.

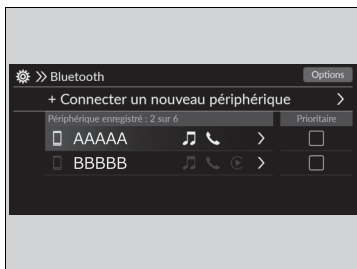

### ■ Pour jumeler un autre téléphone

1. Accéder à l'écran Paramètres Téléphone.

#### ☑ Ecran des paramètres du téléphone





P. 346

2. Sélectionner **Changer de périphériques**.

3. Sélectionner un téléphone à connecter.

- Le système HFT déconnecte le téléphone connecté et commence à chercher un autre téléphone appairé.
- Vous pouvez définir la priorité du téléphone connecté. Sélectionner la case cochée sur le téléphone auquel vous souhaitez accorder la priorité.

4. Sélectionner , , ou .

-  et  peuvent être sélectionnés simultanément. Cependant, quand  est sélectionné,  et  ne peuvent pas être sélectionnés.

5. Sélectionner **Appliquer**.

### ■ Pour supprimer un téléphone précédemment jumelé

1. Accéder à l'écran Paramètres Téléphone.

#### ☑ Ecran des paramètres du téléphone

P. 346

2. Sélectionner **Changer de périphériques**.

3. Sélectionner un téléphone à effacer.

4. Sélectionner **Supprimer**.

5. Un message de confirmation s'affiche à l'écran. Sélectionner **Supprimer**.



### ☒ Pour jumeler un autre téléphone

Si aucun autre téléphone n'est détecté ou jumelé lors de la tentative de transfert vers un autre téléphone, le système HFT vous informera que le téléphone initial est à nouveau connecté.

Pour jumeler d'autres téléphones, sélectionner **+ Connecter un nouveau périphérique** à partir de l'écran **Bluetooth**.



## ■ Sonnerie

Il est possible de modifier le réglage de la sonnerie.

1. Accéder à l'écran Paramètres Téléphone.
  - **Ecran des paramètres du téléphone** P. 346
2. Sélectionner **Sonnerie**.
3. Sélectionner **Véhicule** ou **Téléphone**.

## ■ Transfert automatique

Si l'on entre dans le véhicule alors qu'un appel est en cours, il peut être transféré automatiquement au système de téléphone mains libres.

1. Accéder à l'écran Paramètres Téléphone.
  - **Ecran des paramètres du téléphone** P. 346
2. Sélectionner **Transférer auto. les appels**.
3. Sélectionner **ON** ou **OFF**.

## ☒ Sonnerie

**Véhicule** : la sonnerie fixe retentit au niveau des haut-parleurs.

**Téléphone** : en fonction de la marque et du modèle de téléphone mobile, la sonnerie enregistrée dans le téléphone peut retentir lorsque ce dernier est connecté.

## ■ Importation automatique d'un répertoire téléphonique et de l'historique des appels

### ■ Lorsque la fonction Synchronisation automatique téléphone est réglée sur Activé :

Lorsque le téléphone est jumelé, le contenu de son répertoire et l'historique des appels sont automatiquement importés dans le système.

### ■ Modification du réglage Synchronisation automatique téléphone

1. Accéder à l'écran Paramètres Téléphone.



    🔍 **Ecran des paramètres du téléphone** P. 346

2. Sélectionner **Synchronisation auto. téléphone**.

3. Sélectionner **ON** ou **OFF**.

## 🔍 Importation automatique d'un répertoire téléphonique et de l'historique des appels

Lorsqu'un nom est sélectionné dans la liste du répertoire du téléphone mobile, une icône de catégorie s'affiche. Les icônes indiquent quels types de numéros sont enregistrés pour ce contact.

	Préf.		Fax
	Domicile		Voiture
	Mobile		Voix
	Bureau		Autre
	Récepteur d'appels		

Certains téléphones ne permettent pas d'importer les icônes de catégories dans le système.

Le répertoire est mis à jour après chaque connexion.  
L'historique des appels est mis à jour après chaque connexion ou appel.

## Contacts favoris

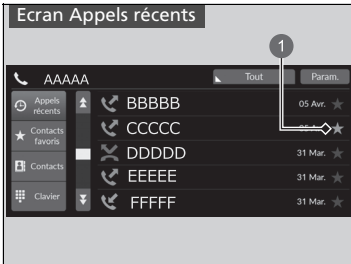

1 Icône étoile

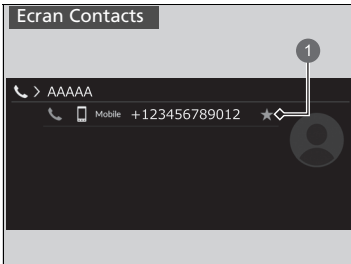

1 Icône étoile

### ■ Pour ajouter des Contacts favoris

1. Sélectionner **Téléphone**.
2. Sélectionner **Appels récents**, **Contacts** ou **Clavier**.

Sur l'écran des appels récents ou des contacts

3. Sélectionner l'icône étoile.

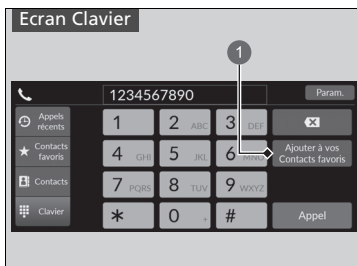

### 1 Ajouter aux contacts favoris

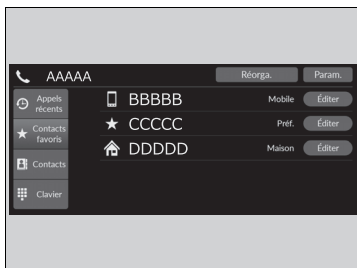

### Sur l'écran du clavier

#### 3. Sélectionner **Ajouter à vos Contacts favoris.**

- Une notification s'affiche à l'écran si l'enregistrement du contact favori a réussi.
- Pour supprimer un contact favori, sélectionner à nouveau l'icône étoile.

#### ■ **Modification des contacts favoris**

1. Sélectionner **Téléphone.**
2. Sélectionner **Contacts favoris.**
3. Sélectionner **Editer** sur l'entrée de contact favori à modifier.
4. Sélectionner le réglage souhaité.
5. Sélectionner **Exécuté.**

#### ■ **Suppression des contacts favoris**

1. Sélectionner **Téléphone.**
2. Sélectionner **Contacts favoris.**
3. Sélectionner **Editer** sur l'entrée de contact favori à supprimer.
4. Sélectionner **Supprimer.**
5. Un message de confirmation s'affiche à l'écran. Sélectionner **Oui.**

## Passer un appel

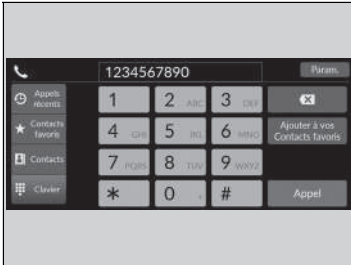

Les appels peuvent être passés par numérotation directe ou au moyen des entrées **Appels récents**, **Contacts favoris** et **Contacts** importées.

### ■ Pour passer un appel au moyen du répertoire importé

1. Sélectionner **Téléphone**.
2. Sélectionner **Contacts**.
3. Saisir un nom.
  - ▶ Il est possible de trier par **Prénom** ou **Nom**. Sélectionner l'icône en haut à droite de l'écran.
4. Sélectionner un numéro.
  - ▶ La numérotation commence automatiquement.

### ☒ Passer un appel

Une fois l'appel connecté, la voix du correspondant s'entend dans les haut-parleurs audio.

Quand il existe une connexion active à Apple CarPlay, les appels téléphoniques ne peuvent pas être effectués avec le système de téléphone mains libres (HFT) et peuvent être uniquement réalisés à partir d'Apple CarPlay.

### ■ Pour passer un appel en utilisant un numéro de téléphone

1. Sélectionner **Téléphone**.
2. Sélectionner **Clavier**.
3. Sélectionner un numéro.
  - Utiliser le clavier sur l'écran tactile pour saisir des numéros.
4. Sélectionner **Appel**.
  - La numérotation commence automatiquement.

### ■ Pour passer un appel en utilisant l'historique des appels

L'historique des appels est enregistré comme suit : **Tout**, **Composé**, **Manqué** et **Reçu**.

1. Sélectionner **Téléphone**.
2. Sélectionner **Appels récents**.
  - Il est possible de trier les appels comme suit : **Tous**, **Composé**, **Manqué** ou **Reçu**. Sélectionner l'icône en haut à droite de l'écran.
3. Sélectionner un numéro.
  - La numérotation commence automatiquement.

### ■ Passer un appel en utilisant l'entrée des Contacts favoris

1. Sélectionner **Téléphone**.
2. Sélectionner **Contacts favoris**.
  - L'ordre des entrées de contacts favoris peut être modifié en sélectionnant **Réorga**.
3. Sélectionner un numéro.
  - La numérotation commence automatiquement.

### ☒ Pour passer un appel en utilisant l'historique des appels

L'historique des appels affiche les 100 derniers numéros composés, appels reçus ou appels manqués, ou tous les appels.  
(S'affiche uniquement lorsqu'un téléphone est connecté au système.)

## Recevoir un appel

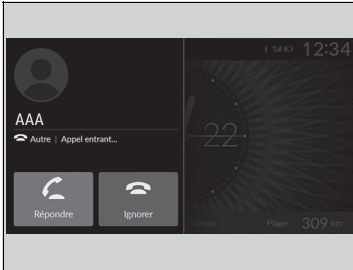

A la réception d'un appel entrant, un signal sonore retentit (s'il a été activé) et l'écran **Appel entrant...** s'affiche.

Vous pouvez répondre à l'appel en utilisant la molette de sélection gauche.

Faire défiler vers le haut ou vers le bas pour sélectionner  (Répondre) sur l'interface d'informations du conducteur, puis appuyer sur la molette de sélection gauche.

- Si vous voulez refuser ou mettre fin à l'appel, sélectionner  (Ignorer) sur l'interface d'information du conducteur à l'aide de la molette de sélection gauche.

## Recevoir un appel



Appel en attente

Appuyer sur la touche  (Répondre) pour mettre l'appel en cours en attente et répondre à l'appel entrant.

Sélectionner  à l'aide de la molette de sélection gauche pour revenir à l'appel en cours.

Sélectionner  (Ignorer) pour ignorer l'appel entrant si vous ne souhaitez pas y répondre.

Sélectionner  pour mettre fin à l'appel en cours.

Il est possible de sélectionner les icônes sur l'écran Audio/Informations au lieu de  et  sur l'interface d'information du conducteur.

## ■ Options pendant un appel

Les options suivantes sont disponibles pendant un appel.

**Muet** : désactiver le microphone.

**Utiliser portable** : permet de transférer un appel du système vers le téléphone.

**Clavier** : envoyer des numéros pendant un appel. Cela est utile lorsque l'utilisateur appelle un système de téléphonie commandé par menu.

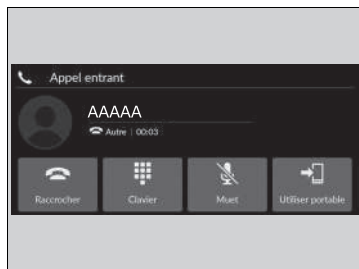

Les options disponibles sont affichées sur la moitié inférieure de l'écran.

Sélectionner l'option.

- L'icône Muet apparaît lorsque **Désactiver le son** est sélectionné lorsqu'une source autre que l'écran du téléphone s'affiche. Sélectionner de nouveau **Muet** pour le désactiver.

## » Options pendant un appel

**Clavier** : disponible sur certains téléphones.

Il est possible de sélectionner les icônes sur l'écran Audio/Informations.



## iPod/clé USB

Si une erreur se produit pendant la lecture d'un iPod ou d'une clé USB, il se peut que les messages d'erreur suivants s'affichent. S'il s'avère impossible d'effacer le message d'erreur, contacter un réparateur agréé.

Message d'erreur	Solution
Réessayez de vous connecter	S'affiche lorsque le système ne reconnaît pas l'iPod. Rebrancher l'iPod.
Fichier illisible	S'affiche lorsque les fichiers enregistrés sur la clé USB sont protégés par le droit d'auteur ou qu'un format n'est pas pris en charge. Ce message d'erreur s'affiche pendant quelques secondes, puis le fichier suivant est lu.
Aucune donnée	<b>iPod</b> S'affiche lorsque l'iPod est vide. <b>Clé USB</b> S'affiche lorsque la clé USB est vide ou si elle ne contient aucun fichier MP3, WMA, AAC, FLAC, ou WAV. <b>iPod et clé USB</b> Vérifier si des fichiers compatibles sont enregistrés sur l'appareil.
Non pris en charge	S'affiche lors du branchement d'un dispositif non pris en charge. S'il s'affiche lorsqu'un dispositif pris en charge est branché, le rebrancher.
Aucune réponse du périphérique	S'affiche lorsque le système ne parvient pas à communiquer avec un appareil connecté. S'il s'affiche lorsqu'un appareil est connecté, contacter le point d'achat de l'appareil.
Hub USB non pris en charge	S'affiche lorsque seul un HUB est connecté. S'il s'affiche, connecter une clé USB au HUB.
Une erreur de chargement s'est produite avec un périphérique USB connecté. S'il n'y a pas de danger, vérifier la compatibilité du périph. et du câble USB, puis réessayer.	S'affiche lorsqu'un dispositif incompatible est connecté. Déconnecter le dispositif. Eteindre et rallumer le système audio. Ne pas rebrancher le dispositif à l'origine de l'erreur.

## Compatibilité iPod, iPhone, et clés USB

### Compatibilité de modèles iPod et iPhone

Modèle
Conçu pour iPod touch (5e - 6e génération) sortis entre 2012 et 2015
Conçu pour iPhone 4s/iPhone 5/iPhone 5s/iPhone 5c/iPhone 6/iPhone 6 Plus/iPhone 6S/iPhone 6S Plus/iPhone SE/iPhone 7/iPhone 7 Plus/iPhone 8/iPhone 8 Plus/iPhone X/iPhone XS/iPhone XS Max/iPhone XR/iPhone 11/iPhone 11 Pro/iPhone 11 Pro Max/iPhone SE (2e génération)/iPhone 12/iPhone 12 Pro/iPhone 12 Pro Max/iPhone 12 mini

### Compatibilité de modèles iPod et iPhone

Il se peut que le système audio ne fonctionne pas avec toutes les versions de logiciel de ces appareils.

Le connecteur Lightning fonctionne avec les appareils suivants : iPhone 5, iPhone 5s, iPhone 5c, iPhone 6, iPhone 6 Plus, iPhone 6S, iPhone 6S Plus, iPhone SE, iPhone 7, iPhone 7 Plus, iPhone 8, iPhone 8 Plus, iPhone X, iPhone XS, iPhone XS Max, iPhone XR, iPhone 11, iPhone 11 Pro, iPhone 11 Pro Max, iPhone SE (2e génération), iPhone 12, iPhone 12 Pro, iPhone 12 Pro Max, iPhone 12 mini, iPod touch (5e, 6e génération).

Le connecteur à 30 broches fonctionne avec l'iPhone 4s.

L'USB fonctionne avec les appareils suivants : iPhone 4s, iPhone 5, iPhone 5s, iPhone 5c, iPhone 6, iPhone 6 Plus, iPhone 6S, iPhone 6S Plus, iPhone SE, iPhone 7, iPhone 7 Plus, iPhone 8, iPhone 8 Plus, iPhone X, iPhone XS, iPhone XS Max, iPhone XR, iPhone 11, iPhone 11 Pro, iPhone 11 Pro Max, iPhone SE (2e génération), iPhone 12, iPhone 12 Pro, iPhone 12 Pro Max, iPhone 12 mini, iPod touch (5e, 6e génération).

### Clés USB

Les fichiers enregistrés sur la clé USB sont lus dans l'ordre d'enregistrement. Cet ordre peut différer de celui apparaissant sur votre PC ou appareil.

### Clés USB

- Utiliser de préférence une clé USB de 256 Mo ou plus.
- Il se peut que certains lecteurs audio numériques ne soient pas compatibles.
- Il se peut que certaines clés USB (par ex. appareil avec verrouillage de sécurité) ne fonctionnent pas.
- Il se peut que certains fichiers de logiciel ne permettent pas la lecture audio ou l'affichage des données de texte.
- Certaines versions des formats MP3, WMA, AAC, FLAC, PCM/WAVE, AVI, MP4, MKV, ASF/WMV peuvent ne pas être prises en charge.

## A propos des licences à code source libre

---

Pour voir les informations de licence à code source libre, procéder comme suit.

1. Sélectionner **Accueil**.
2. Sélectionner **Paramètres généraux**.
3. Sélectionner **Système**.
4. Sélectionner **A propos de**.
5. Sélectionner **Informations légales**.
6. Sélectionner **Licence**.

## Informations de licence

---

### ■ Bluetooth

Le nom et les logos *Bluetooth*® sont des marques déposées appartenant à Bluetooth SIG, Inc., toute utilisation de ces marques par Panasonic Automotive Systems Co., Ltd. s'effectue sous licence. Les autres marques déposées et appellations commerciales appartiennent à leurs propriétaires respectifs.

<https://www.bluetooth.com/develop-with-bluetooth/marketing-branding/>



### ■ Windows Media

Ce produit est protégé par certains droits de propriété intellectuelle de Microsoft. L'utilisation ou la distribution de cette technologie en dehors de ce produit est interdite sans licence Microsoft.

## ■ Apple

Les expressions « Conçu pour iPod » et « Conçu pour iPhone » signifient respectivement qu'un accessoire électronique a été conçu spécifiquement pour se connecter à un iPod ou à un iPhone et qu'il a été certifié par le développeur comme répondant aux normes de performances d'Apple. Apple n'est pas responsable du fonctionnement de cet appareil ni de sa conformité aux normes de sécurité et aux normes réglementaires. Merci de noter que l'utilisation de cet accessoire avec un iPod ou un iPhone peut affecter les performances sans fil. Apple, le logo Apple, iPhone sont des marques commerciales d'Apple Inc. déposées aux États-Unis et dans d'autres pays. Apple CarPlay, iPod, iPhone, iTunes, Siri et Lightning sont des marques commerciales d'Apple Inc. App Store est une marque de service d'Apple Inc.



## ■ MPEG

### MPEG-4 Visual

CE PRODUIT EST CONCEDE SOUS LICENCE EN VERTU DE LA LICENCE DE PORTEFEUILLE DE BREVETS MPEG-4 VISUAL POUR L'UTILISATION PERSONNELLE ET NON COMMERCIALE D'UN CONSOMMATEUR AFIN (I) D'ENCODER DES VIDEOS CONFORMEMENT A LA NORME MPEG-4 VISUAL (« VIDEO MPEG-4 ») ET/OU (II) DE DECODER DES VIDEOS MPEG-4 ENCODEES PAR UN CONSOMMATEUR IMPLIQUE DANS UNE ACTIVITE PERSONNELLE ET NON COMMERCIALE ET/OU OBTENUES AUPRES D'UN FOURNISSEUR DE VIDEOS AUTORISE A FOURNIR DES VIDEOS MPEG-4. AUCUNE LICENCE OU PERMISSION TACITE N'EST ACCORDEE POUR TOUTE AUTRE UTILISATION. DES INFORMATIONS SUPPLEMENTAIRES, Y COMPRIS CELLES RELATIVES AUX UTILISATIONS PROMOTIONNELLES, INTERNES ET COMMERCIALES ET AUX LICENCES, SONT DISPONIBLES AUPRES DE MPEG LA, LLC.  
CONSULTER LE SITE [HTTP://WWW.MPEGLA.COM](http://www.mpegla.com).

### VC-1

CE PRODUIT EST CONCEDE SOUS LICENCE EN VERTU DE LA LICENCE DE PORTEFEUILLE DE BREVETS VC-1 POUR L'UTILISATION PERSONNELLE ET NON COMMERCIALE D'UN CONSOMMATEUR AFIN (I) D'ENCODER DES VIDEOS CONFORMEMENT A LA NORME AVC (« VIDEO VC-1 ») ET/OU (II) DE DECODER DES VIDEOS VC-1 ENCODEES PAR UN CONSOMMATEUR IMPLIQUE DANS UNE ACTIVITE PERSONNELLE ET NON COMMERCIALE ET/OU OBTENUES AUPRES D'UN FOURNISSEUR DE VIDEOS AUTORISE A FOURNIR DES VIDEOS VC-1. AUCUNE LICENCE OU PERMISSION TACITE N'EST ACCORDEE POUR TOUTE AUTRE UTILISATION.  
DES INFORMATIONS SUPPLEMENTAIRES SONT DISPONIBLES AUPRES DE MPEG LA, L.L.C.  
CONSULTER LE SITE [HTTP://WWW.MPEGLA.COM](http://www.mpegla.com).

#### AVC/H.264

CE PRODUIT EST CONCEDE SOUS LICENCE EN VERTU DE LA LICENCE DE PORTEFEUILLE DE BREVETS AVC POUR L'UTILISATION PERSONNELLE ET NON COMMERCIALE D'UN CONSOMMATEUR AFIN (I) D'ENCODER DES VIDEOS CONFORMEMENT A LA NORME AVC (« VIDEO AVC ») ET/OU (II) DE DECODER DES VIDEOS AVC ENCODEES PAR UN CONSOMMATEUR IMPLIQUE DANS UNE ACTIVITE PERSONNELLE ET NON COMMERCIALE ET/OU OBTENUES AUPRES D'UN FOURNISSEUR DE VIDEOS AUTORISE A FOURNIR DES VIDEOS AVC. AUCUNE LICENCE OU PERMISSION TACITE N'EST ACCORDEE POUR TOUTE AUTRE UTILISATION.

DES INFORMATIONS SUPPLEMENTAIRES SONT DISPONIBLES AUPRES DE MPEG LA, L.L.C. CONSULTER LE SITE [HTTP://WWW.MPEGLA.COM](http://www.mpegla.com).

## Informations légales sur Apple CarPlay/Android Auto

### ■ DECLARATIONS DE RESPONSABILITE/LICENCE DU MANUEL D'UTILISATION

L'UTILISATION D'APPLE CARPLAY EST SOUMISE A L'ACCEPTATION DES CONDITIONS D'UTILISATION CARPLAY INCLUSES DANS LES CONDITIONS D'UTILISATION D'APPLE IOS. EN RESUME, LES CONDITIONS D'UTILISATION DE CARPLAY DEGAGENT APPLE ET SES PRESTATAIRES DE SERVICES DE TOUTE RESPONSABILITE EN CAS DE DEFAILLANCE PONCTUELLE OU CONTINUE DES SERVICES, LIMITENT STRICTEMENT LES AUTRES RESPONSABILITES D'APPLE ET DE SES PRESTATAIRES DE SERVICES, DECRIVENT LE TYPE D'INFORMATIONS CONCERNANT L'UTILISATEUR RECUEILLIES ET STOCKEES PAR APPLE ET SES PRESTATAIRES DE SERVICES (Y COMPRIS, PAR EXEMPLE, L'EMPLACEMENT DU VEHICULE, LA VITESSE DU VEHICULE ET L'ETAT DU VEHICULE) ET AVERTISSENT DE CERTAINS RISQUES POSSIBLES LIES A L'UTILISATION DE CARPLAY, Y COMPRIS LA POSSIBILITE DE DISTRACTION DU CONDUCTEUR. CONSULTER LA POLITIQUE DE CONFIDENTIALITE D'APPLE POUR PLUS DE DETAILS CONCERNANT L'UTILISATION ET LE TRAITEMENT FAIT PAR APPLE DES DONNEES COLLECTEES PAR CARPLAY.

L'UTILISATION D'ANDROID AUTO EST SOUMISE AUX CONDITIONS D'UTILISATION AUTO ANDROID QUI DOIVENT ETRE ACCEPTEES AU MOMENT OU L'APPLICATION ANDROID AUTO EST TELECHARGEE SUR VOTRE TELEPHONE ANDROID. EN RESUME, LES CONDITIONS D'UTILISATION D'ANDROID AUTO DEGAGENT GOOGLE ET SES PRESTATAIRES DE SERVICES DE TOUTE RESPONSABILITE EN CAS DE DEFAILLANCE PONCTUELLE OU CONTINUE DES SERVICES, LIMITENT STRICTEMENT LES AUTRES RESPONSABILITES DE GOOGLE ET DE SES PRESTATAIRES DE SERVICES, DECRIVENT LE TYPE D'INFORMATIONS CONCERNANT L'UTILISATEUR RECUEILLIES ET STOCKEES PAR GOOGLE ET SES PRESTATAIRES DE SERVICES (Y COMPRIS, PAR EXEMPLE, L'EMPLACEMENT DU VEHICULE, LA VITESSE DU VEHICULE ET L'ETAT DU VEHICULE) ET AVERTISSENT DE CERTAINS RISQUES POSSIBLES LIES A L'UTILISATION D'ANDROID AUTO, Y COMPRIS LA POSSIBILITE DE DISTRACTION DU CONDUCTEUR. CONSULTER LA POLITIQUE DE CONFIDENTIALITE DE GOOGLE POUR PLUS DE DETAILS CONCERNANT L'UTILISATION ET LE TRAITEMENT FAIT PAR GOOGLE DES DONNEES COLLECTEES PAR ANDROID AUTO.



## EXCLUSION DE GARANTIES ; LIMITATION DE RESPONSABILITE

VOUS RECONNAISSEZ EXPRESSEMENT ET ACCEPTEZ QUE L'UTILISATION D'APPLE CARPLAY OU ANDROID AUTO (LES « APPLICATIONS ») RESTE A VOS RISQUES ET PERILS ET QUE VOUS PRENEZ A VOTRE CHARGE LA TOTALITE DES RISQUES DE QUALITE SATISFAISANTE, DE PERFORMANCES, D'EXACTITUDE ET D'EFFORT DANS TOUTE LA MESURE PERMISE PAR LA LEGISLATION APPLICABLE, ET QUE LES APPLICATIONS ET LES INFORMATIONS LES CONCERNANT SONT FOURNIES « TELLES QUELLES » ET « EN L'ETAT », AVEC TOUS LEURS DEFAUTS ET SANS AUCUNE GARANTIE D'AUCUNE SORTE, HONDA DECLINANT TOUTE GARANTIE ET AUTRES CONDITIONS QUANT AUX APPLICATIONS ET AUX INFORMATIONS LES CONCERNANT, EXPRESSE, TACITE, LEGALE OU AUTRE, Y COMPRIS MAIS SANS S'Y LIMITER, LES GARANTIES IMPLICITES ET/OU CONDITIONS DE QUALITE MARCHANDE, DE QUALITE SATISFAISANTE, D'APTITUDE A UN USAGE PARTICULIER, D'EXACTITUDE, DE JOUISSANCE PAISIBLE ET DE NON-VIOLATION DES DROITS DES TIERS. AUCUNE INFORMATION ORALE OU ECRITE OU CONSEIL DONNE PAR HONDA OU UN REPRESENTANT AUTORISE NE SAURAIT CONSTITUER UNE GARANTIE. NOTAMMENT ET SANS LIMITATION, HONDA DECLINE TOUTE GARANTIE CONCERNANT L'EXACTITUDE DES DONNEES FOURNIES PAR LES APPLICATIONS, TELLES QUE L'EXACTITUDE DE L'ITINERAIRE, DU TEMPS DE TRAJET ESTIME, DES LIMITES DE VITESSE, DES CONDITIONS ROUTIERES, DES ACTUALITES, DE LA METEO, DU TRAFIC OU AUTRES CONTENUS FOURNIS PAR APPLE, GOOGLE, LEURS SOCIETES AFFILIEES OU DES TIERS FOURNISSEURS ; HONDA NE GARANTIT PAS CONTRE LA PERTE DE DONNEES D'APPLICATION, QUI PEUVENT ETRE PERDUES A TOUT MOMENT ; HONDA NE GARANTIT PAS QUE LES APPLICATIONS OU LES SERVICES FOURNIS PAR SON INTERMEDIAIRE SERONT FOURNIS EN TOUT TEMPS NI QU'UN OU TOUS LES SERVICES SERONT DISPONIBLES A TOUT MOMENT OU TOUT EMLACEMENT DONNE. PAR EXEMPLE, LES SERVICES PEUVENT ETRE SUSPENDUS OU INTERROMPUS SANS PREAVIS POUR DES RAISONS DE REPARATION, D'ENTRETIEN, DE CORRECTIFS DE SECURITE, DE MISES A JOUR, ETC., DE MEME QUE LES SERVICES PEUVENT ETRE INDISPONIBLES DANS VOTRE REGION OU LOCALITE, ETC. DE PLUS, VOUS COMPRENEZ QUE LES CHANGEMENTS DANS LA TECHNOLOGIE DE TIERS OU LA LEGISLATION EN VIGUEUR PEUVENT RENDRE LES SERVICES ET/OU LES APPLICATIONS OBSOLETES ET/OU INUTILISABLES.

DANS LA MESURE OU LA LOI NE L'INTERDIT PAS, HONDA OU SES SOCIETES AFFILIEES NE SAURAIENT ETRE TENUS RESPONSABLES DE TOUTE BLESSURE OU TOUT DOMMAGE ACCIDENTEL, SPECIAL, INDIRECT OU CONSECUTIF DE QUELQUE NATURE QUE CE SOIT, Y COMPRIS MAIS SANS S'Y LIMITER, LES PERTES DE PROFITS, LA CORRUPTION OU LA PERTE DE DONNEES, LES DEFAUTS DE TRANSMISSION OU RECEPTION DE DONNEES, L'INTERRUPTION DE L'ACTIVITE COMMERCIALE EN COURS OU TOUT AUTRE DOMMAGE OU PERTE COMMERCIALE, DECOULANT DE OU LIE A L'APPLICATION OU L'UTILISATION OU L'IMPOSSIBILITE D'UTILISER LES APPLICATIONS OU LES INFORMATIONS LES CONCERNANT, QUELLE QUE SOIT LEUR ORIGINE ET INDEPENDAMMENT DE LA THESE DE LA RESPONSABILITE (CONTRACTUELLE, DELICTUEUSE OU AUTRE) ET MEME SI HONDA AVAIT ETE INFORME DE LA POSSIBILITE DE TELS DOMMAGES. CERTAINES REGIONS ET PAYS N'AUTORISENT PEUT-ETRE PAS QU'ON LIMITE OU QU'ON EXCLUE LA RESPONSABILITE EN DOMMAGES-INTERETS, DE SORTE QUE CES LIMITATIONS ET EXCLUSIONS PEUVENT NE PAS S'APPLIQUER A VOUS. LES LIMITATIONS QUI PRECEDENT S'APPLIQUENT MEME SI LES REMEDES SUSMENTIONNES N'ONT PAS TOUCHE LEUR BUT ESSENTIEL.

## Appel d'urgence automatique

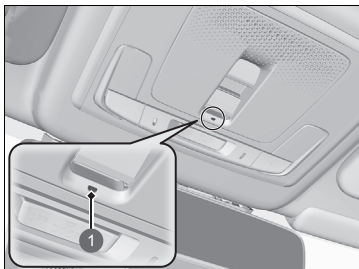

Si le véhicule est impliqué dans une collision, le véhicule tente de se mettre en contact avec l'opérateur d'un centre de réception des appels d'urgence (PSAP). Une fois la connexion établie, diverses informations sur le véhicule vont être envoyées à un opérateur PSAP avec lequel le conducteur sera en mesure de parler. Ces informations comprennent :

### 1 Témoin eCall

- Numéro d'identification du véhicule (VIN)
- Type de véhicule (véhicule de tourisme ou véhicule utilitaire)
- Type d'énergie stockée pour la propulsion du véhicule (essence/diesel/GNC/GPL/électricité/hydrogène)
- Les trois derniers emplacements du véhicule
- Direction
- Mode de déclenchement (automatique ou manuel)
- Horodatage

Lorsqu'un appel d'urgence est initié, les haut-parleurs du véhicule sont désactivés afin d'entendre l'opérateur.

Lorsque le mode d'alimentation est ACTIVE, le témoin d'eCall s'allume en vert pendant 1 seconde, puis en rouge pendant 1 seconde.

### Appel d'urgence (eCall)

Le véhicule est équipé du système de service eCall associé au 112.

Le service eCall associé au 112 est un service public d'intérêt général, accessible gratuitement.

Le système eCall associé au 112 intégré au véhicule est activé lorsque le mode d'alimentation est ACTIVE. Dans le cas d'une collision, le système permet de déterminer le degré de l'impact en se basant sur les informations recueillies par les capteurs embarqués et, selon la gravité de la collision, va lancer l'appel d'urgence.

Le système eCall associé au 112 intégré au véhicule peut également être déclenché manuellement, si nécessaire.

#### Appel d'urgence manuel P. 368

Tout traitement de données personnelles par le biais du système eCall associé au 112 intégré au véhicule doit se conformer aux règles de protection des données personnelles prévues par les directives 95/46/CE (remplacée par 2016/679/CE) et 2002/58/CE et, en particulier, doit être basé sur le besoin de protéger les intérêts vitaux des individus conformément à l'article 7(d) de la directive 95/46/CE (remplacée par 2016/679/CE).

Le traitement de ces données est strictement limité à l'objectif auquel le numéro d'urgence unique européen 112 est désigné.

Si le système eCall fonctionne correctement, le témoin s'allume en vert.

- Vert : le système eCall est prêt.
- Clignote en vert : le système eCall est connecté et effectue un eCall à un opérateur PSAP.
- Répétant un motif de clignotements courts du témoin rouge : le système eCall n'a pas réussi à entrer en contact avec un opérateur. Le témoin eCall continue ce motif pendant cinq secondes, puis s'allume en vert.

Si le système eCall associé au 112 est désactivé suite à une défaillance critique du système, l'avertissement suivant sera donné aux passagers du véhicule :

- Rouge ou éteint : un problème avec le système eCall est survenu. Si le témoin reste allumé en rouge ou éteint même après avoir redémarré le véhicule, faire vérifier le système par un concessionnaire.
- Clignote en rouge : le niveau de la batterie de secours est trop faible. Lorsque l'alimentation est ACTIVEE, la batterie se recharge. Une fois que la batterie a été rechargée à un certain niveau, le témoin eCall s'allume en vert.

#### ☒ Appel d'urgence (eCall)

Les destinataires des données traitées par le système eCall associé au 112 intégré au véhicule sont des centres de réception des appels d'urgence pertinents désignés par les autorités publiques respectives du pays dans lequel ils se trouvent, qui sont les premiers à les recevoir et auxquels le numéro d'urgence unique européen 112 est désigné.

Le véhicule peut ne PAS être en mesure de se mettre en contact avec un opérateur PSAP si :

- Les niveaux de la batterie 12 V et de la batterie de secours sont trop bas.
- Le véhicule se trouve dans une zone sans couverture cellulaire adéquate.
- Le système eCall ou ses équipements périphériques, tels que le microphone ou les haut-parleurs, rencontrent un problème.

La batterie de secours est conçue pour fonctionner pendant au moins 3 ans, après quoi elle devra être remplacée.

La batterie de secours n'est pas disponible à l'achat direct. Pour le remplacement, se rendre chez un concessionnaire.

## Appel d'urgence manuel

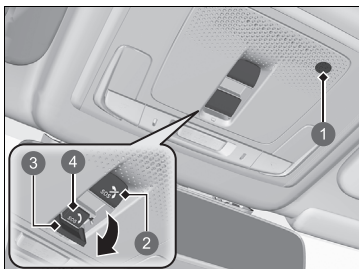

- ① Microphone
- ② Touche annuler **SOS**
- ③ Couvercle
- ④ Touche **SOS**

Le bouton **SOS** est protégé par un cache. Ouvrir le cache pour y accéder.

Lorsqu'un appel d'urgence est initié, les haut-parleurs du véhicule sont désactivés afin d'entendre l'opérateur.

### ⌘ Appel d'urgence manuel

Ne PAS appuyer sur le bouton pendant la conduite. En cas de besoin de contacter un opérateur, garer le véhicule dans un endroit sûr avant de passer un appel.

Si le système eCall ne parvient pas à se mettre tout de suite en contact avec un opérateur PSAP, il essaiera de nouveau jusqu'à ce qu'une connexion soit établie. Cependant, si 2 minutes se sont écoulées depuis la première tentative, le système ne tentera plus d'établir une connexion.

La touche annuler **SOS** n'annule pas un appel une fois que le système est connecté à un opérateur.

## ☒ Appel d'urgence (eCall)

### Confidentialité des données

Le système eCall associé au 112 intégré au véhicule est conçu pour garantir que :

- Les données contenues dans la mémoire du système ne sont pas disponibles hors du système avant qu'un eCall ne soit réalisé.
- Elles ne peuvent pas être tracées ou soumises à un suivi constant au cours de son état de fonctionnement normal.
- Les données dans la mémoire interne du système sont automatiquement et continuellement supprimées.

Pour que le système fonctionne normalement, les données d'emplacement du véhicule sont constamment écrasées dans la mémoire interne du système de sorte que les trois derniers emplacements du véhicule sont toujours à jour.

Le journal des données d'activité dans le système eCall associé au 112 intégré au véhicule n'est pas conservé plus longtemps que nécessaire pour l'objectif de gérer l'appel d'urgence eCall et, dans tous les cas, jamais plus de 13 heures après qu'un appel d'urgence eCall ait été initié.

## ►► Appel d'urgence (eCall)

### **Droits du propriétaire**

Le sujet des données (le propriétaire du véhicule) dispose d'un droit d'accès aux données et, le cas échéant, peut demander la rectification, l'effacement ou le verrouillage des données le concernant dont le traitement n'est pas conforme aux dispositions de la Directive 95/46/CE (remplacée par 2016/679/CE).

Tous tiers auxquels les données ont été divulguées doivent être avertis de cette rectification, cet effacement ou ce verrouillage effectués conformément à cette directive, sauf si cela s'avère impossible ou implique un effort disproportionné.

Le sujet des données a le droit de porter plainte auprès de l'autorité de protection des données compétente s'il ou elle considère que son ou ses droits ont été violés suite au traitement de ses données personnelles.

Informations de service relatives au eCall Honda :  
Si vous avez des questions au sujet du eCall, contacter le bureau du pays dans lequel vous résidez. Consulter le carnet d'entretien ou votre site Web Honda local pour obtenir la liste des bureaux.

# Conduite



Ce chapitre traite de la conduite et de la charge.

<b>Avant de prendre la route</b> .....	372		
<b>Traction d'une remorque</b> .....	376		
<b>Pendant la conduite</b>			
Activer l'alimentation .....	377		
Précautions au cours de la conduite .....	380		
Transmission .....	381		
Passage des rapports.....	382		
Sélecteur de décélération .....	388		
Commutateur de mode de conduite .....	391		
Système d'alerte sonore du véhicule.....	394		
Système d'assistance à la stabilité du véhicule (VSA) .....	395		
Système d'assistance aux manœuvres .....	397		
		Système d'avertissement de perte de pression .....	398
		Système de surveillance de l'angle mort* .....	402
		<b>Honda Sensing</b> .....	407
		Système de freinage automatique d'urgence (CMBS).....	411
		Régulateur de vitesse adaptatif (ACC) avec maintien de distance de sécurité à basse vitesse.....	424
		Système d'assistance au maintien dans la voie de circulation (LKAS) .....	441
		Assistance embouteillages .....	453
		Système de maintien dans la voie .....	463
		Système de reconnaissance des panneaux de signalisation.....	471
		Caméra grand angle avant .....	478
		<b>Freinage</b> .....	480
		<b>Stationnement du véhicule</b> .....	490
		<b>Caméra arrière multi vues*</b> .....	502
		<b>Caméra multi vues*</b> .....	504
		<b>Pilote de stationnement Honda*</b> .....	518
		Capteurs radar .....	543
		<b>Charge</b> .....	544
		<b>Economie d'énergie</b> .....	560

\* Non disponible sur tous les modèles

## Préparation à la conduite

Contrôler les éléments suivants avant la conduite du véhicule.

### ■ Contrôles extérieurs

- S'assurer que rien n'entrave les vitres, les rétroviseurs, les éclairages extérieurs ou toute autre partie du véhicule.
  - ▶ Enlever le givre, la neige ou la glace.
  - ▶ Retirer la neige présente sur le toit du véhicule, car elle risque de glisser et de gêner la visibilité au cours de la conduite. Lorsque la neige est trop gelée, la retirer dès qu'elle a ramolli.
  - ▶ Lors du retrait du gel autour des roues, veiller à ne pas endommager ces dernières ou des composants annexes.
- Vérifier que le capot moteur est bien fermé.
  - ▶ Si le capot venait à s'ouvrir au cours de la conduite, la visibilité avant serait complètement obstruée.
- Vérifier que les pneumatiques sont en bon état.
  - ▶ Contrôler les pressions de gonflage et rechercher la présence d'éventuels dommages ou indices d'usure excessive.
    - ❏ **Contrôle et entretien des pneumatiques** P. 598
- S'assurer qu'aucune personne ou aucun objet ne se trouve derrière ou autour du véhicule.
  - ▶ Il y a des angles morts à l'intérieur du véhicule.
- Débrancher le câble du chargeur.

### ❏ Contrôles extérieurs

#### REMARQUE

Lorsque les portes sont coincées à cause du gel, verser de l'eau chaude sur le pourtour des portes de manière à faire fondre le gel. Ne pas tenter de les ouvrir de force, car cela risque d'endommager la garniture en caoutchouc sur le pourtour des portes. Une fois les portes dégelées, les sécher avec un chiffon pour éviter qu'elles ne gèlent de nouveau.

Ne pas verser d'eau chaude dans le barillet de serrure. Il serait impossible d'y introduire la clé en cas de gel de l'eau dans le trou de serrure.



## ■ Contrôles intérieurs

- Ranger ou fixer correctement tous les objets dans l'habitacle du véhicule.
  - ▶ Le transport d'une quantité de bagages excessive, ou de bagages mal rangés risque d'affecter la tenue de route, la stabilité, les distances de freinage, et les pneumatiques du véhicule, et d'en compromettre la sécurité.
    - ✘ **Limite de chargement** P. 375
- Les objets empilés ne doivent pas dépasser la hauteur des sièges.
  - ▶ Ils risquent de compromettre la visibilité et d'être projetés en avant en cas de freinage brusque.
- Ne rien placer sur les planchers avant. Les tapis de sol doivent être bien fixés.
  - ▶ La présence d'objets ou d'un tapis de sol mal fixé risque d'empêcher le mouvement de la pédale de frein ou d'accélérateur au cours de la conduite.
- Si des animaux se trouvent à bord, ne pas les laisser se déplacer librement.
  - ▶ Ils risquent de gêner la conduite et provoquer un accident.
- Fermer correctement toutes les portes et le hayon.
- Régler convenablement sa position d'assise.
  - ▶ Régler l'appuie-tête.
    - ✘ **Sièges** P. 210
    - ✘ **Réglage de la position des appuie-têtes avant** P. 217
- Régler les rétroviseurs et le volant correctement.
  - ▶ Effectuer ce réglage une fois assis dans la position de conduite adéquate.
    - ✘ **Rétroviseurs** P. 207
    - ✘ **Réglage du volant** P. 206

## ✘ Contrôles intérieurs

La chaleur occasionnée par le système d'alimentation peut enflammer les matériaux inflammables laissés sous le capot et provoquer un incendie. Si le véhicule est resté en stationnement pendant une période prolongée, rechercher et retirer tous les débris pouvant s'être accumulés, par exemple de l'herbe ou des feuilles séchées qui sont tombées ou ont été introduites par un petit animal pour y construire un nid. Rechercher également sous le capot des matériaux inflammables éventuellement oubliés après avoir effectué l'entretien du véhicule.

Le réglage du faisceau des phares s'effectue en usine et ne nécessite pas d'ajustement supplémentaire. Toutefois, en cas de transport fréquent de charges lourdes dans le compartiment à bagages, faire régler le faisceau des phares par un concessionnaire ou un technicien qualifié.

Il est possible de régler soi-même l'angle des feux de croisement.

✘ **Dispositif de réglage des phares** P. 197

- S'assurer que les objets placés sur le plancher derrière les sièges avant ne peuvent pas rouler sous les sièges.
  - Ils risquent d'entraver l'actionnement des pédales ou le réglage des sièges.
- Chaque occupant doit boucler sa ceinture de sécurité.
  - ▣ **Bouclage d'une ceinture de sécurité** P. 51
- Vérifier que les témoins de la jauge s'allument au démarrage du véhicule, puis s'éteignent après un bref délai.
  - Toujours faire contrôler le véhicule par un concessionnaire en cas d'indication d'une anomalie.
    - ▣ **Témoins** P. 104

## Limite de chargement

Lors du chargement de bagages, le poids total du véhicule avec tous les passagers et bagages ne doit pas être supérieur au poids maximal admissible.

➤ **Spécifications** P. 670

La charge sur les essieux avant et arrière ne doit pas être supérieure au poids maximal admissible par essieu.

➤ **Spécifications** P. 670

### ⓘ Limite de chargement

## **⚠ ATTENTION**

Un chargement excessif ou inapproprié peut affecter la tenue de route et la stabilité du véhicule, et provoquer un accident pouvant entraîner des blessures graves, voire mortelles.

Respecter toutes les limites de charge et les autres directives relatives au chargement indiquées dans ce manuel.

# Traction d'une remorque

Ce véhicule n'est pas conçu pour tracter une remorque. Ne pas essayer de tracter une remorque, sous peine d'annuler la garantie.

## Activer l'alimentation

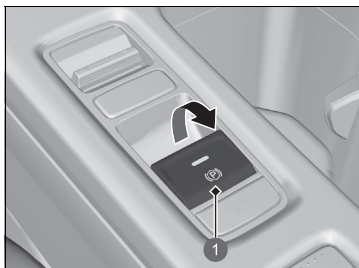

1 Commutateur du frein de stationnement électrique

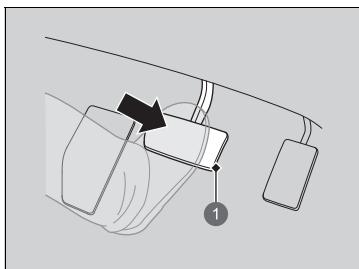

1 Pédale de frein

1. S'assurer que le frein de stationnement est bien serré.

- ▶ Le témoin de freinage (rouge) s'allume pendant 30 secondes lorsque le commutateur du frein de stationnement électrique est tiré vers le haut.

2. Enfoncer la pédale de frein.

### ☒ Activer l'alimentation

Maintenir la pédale de frein bien enfoncée lors du démarrage du système d'alimentation.

Lorsque vous démarrez le système d'alimentation par temps froid, couper tous les accessoires électriques tels que les feux, le système de commande de la climatisation, et le désembueur arrière de manière à limiter la décharge de la batterie de 12 volts.

Si la température de la batterie haute tension chute à  $-30^{\circ}\text{C}$  ou moins, le système électrique ne démarrera pas. Attendre que la batterie haute tension se réchauffe ou déplacer le véhicule à un endroit plus chaud. A noter que l'utilisation du système de chauffage de la batterie n'aide en rien dans ce cas.

Approcher la télécommande d'accès sans clé de la touche **POWER** si la pile de la télécommande d'accès sans clé est faible.

☒ **Si la pile de la télécommande d'accès sans clé est faible** P. 641

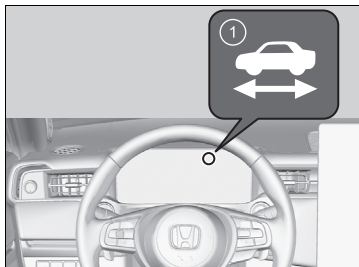
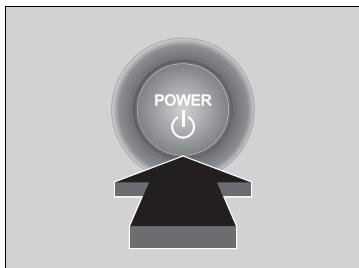

Le système d'alimentation risque de ne pas s'activer si la télécommande d'accès sans clé est exposée à de fortes ondes radio.



1 Témoin  (Prêt)

3. Sans enfoncer la pédale d'accélérateur, appuyer sur le bouton **POWER** tout en enfonçant la pédale de frein.

4. Vérifier le témoin  (Prêt).

- ▶ Continuer à enfoncer la pédale de frein jusqu'à ce que le témoin  s'allume.
- ▶ Le témoin  s'allume lorsque le système d'alimentation est activé et que vous pouvez commencer à conduire.
- ▶ Si la température extérieure est extrêmement basse, vous ne pouvez pas conduire tant que les conditions ne se sont pas améliorées. Dans ce cas, le témoin  ne s'allume pas et un message d'avertissement s'affiche sur la jauge.

➤ **Témoins** P. 104

#### ➤ Activer l'alimentation

Si vous appuyez sur la touche **POWER** tout en enfonçant la pédale de frein avec le témoin  allumé, le mode d'alimentation est placé sur CONTACT COUPE et vous ne pouvez pas commencer à conduire.

➤ **Témoin Prêt** P. 109

Le système d'immobilisation protège le véhicule contre le vol. En cas d'utilisation d'une clé (ou d'un autre dispositif) incorrectement codée, le système d'alimentation ne s'active pas.

➤ **Système d'immobilisation** P. 182

Lorsque le mode d'alimentation est sur ACTIVE, vous pouvez avoir l'impression que la pédale de frein s'enfoncé. Ceci est tout à fait normal.

## ■ Démarrage

1. Tout en maintenant le pied droit sur la pédale de frein, vérifier que le témoin  est allumé, puis mettre la transmission en position **[D]**. Sélectionner **[R]** lors de la marche arrière.
2. Le frein de stationnement étant serré, relâcher la pédale de frein et appuyer doucement sur la pédale d'accélérateur.
  - ▶ S'assurer que le témoin de frein de stationnement et de système de freinage (rouge) s'éteint.
    - **Frein de stationnement** P. 480
    - **Si le témoin du système de transmission clignote en même temps que le message d'avertissement** P. 653

## ■ Système d'aide au démarrage en côte

L'aide au démarrage en côte maintient le frein serré pendant un court instant afin d'empêcher le véhicule de reculer dans la pente lorsque le pied du conducteur passe du frein à l'accélérateur.

Placer la transmission sur **[D]** en montée ou sur **[R]** en descente, puis relâcher la pédale de frein.

## ■ Arrêt du système d'alimentation

Il est possible de désactiver le système d'alimentation lorsque le véhicule est complètement immobilisé.

1. Appuyer sur la pédale de frein, puis passer en position **[P]**.
  - ▶ Toujours garder le pied sur la pédale de frein tant que vous n'avez pas vérifié que le symbole **[P]** est affiché sur l'indicateur de position de rapport.
2. Appuyer sur la touche **POWER**.

## ⌘ Démarrage

Il est également possible de relâcher le frein de stationnement en appuyant sur le commutateur de frein de stationnement électrique tout en enfonçant la pédale de frein.

En descente, il est possible de démarrer le véhicule plus en douceur en le desserrant manuellement avec le commutateur de frein de stationnement électrique plutôt qu'en utilisant la pédale d'accélérateur.

## ⌘ Système d'aide au démarrage en côte

Sur des pentes très raides ou glissantes, le système d'aide au démarrage en côte peut ne pas fonctionner. Il est en outre désactivé sur de faibles déclivités.

L'aide au démarrage en côte fonctionne même lorsque le système VSA est désactivé.

Le système d'aide au démarrage en côte ne remplace pas le frein de stationnement.

## Précautions au cours de la conduite

### ■ En cas de brouillard

La visibilité devient faible en cas de brouillard. Allumer les feux de croisement pendant la conduite, même en pleine journée. Ralentir et se guider grâce au marquage au sol central, au rail de sécurité et aux feux arrière du véhicule précédent.

### ■ En cas de vent fort

Si le véhicule est soumis à un vent latéral violent pendant la conduite, maintenir fermement le volant. Réduire lentement la vitesse du véhicule et se maintenir au milieu de la route. Faire attention aux rafales de vent, notamment quand le véhicule sort d'un tunnel, roule sur un pont ou les berges d'une rivière, lors de la conduite à travers une zone ouverte comme une carrière, et au croisement d'un grand camion.

### ►► Précautions au cours de la conduite

**PRECAUTION :** ne pas conduire le véhicule sur une route fortement inondée. La conduite en eau profonde risque d'endommager le système d'alimentation et les circuits électriques et entraîner une panne du véhicule.

#### REMARQUE

Ne pas appuyer sur un bouton de changement de vitesse lorsque vous appuyez sur la pédale d'accélérateur. Cela pourrait endommager la transmission.

#### REMARQUE

Si le volant est braqué à très faible vitesse de façon répétée ou s'il est maintenu en butée gauche ou droite, le système de direction assistée électrique (EPS) chauffe. Le système passe à un mode de protection et limite ses performances. Le volant devient progressivement plus difficile à manipuler. Le système EPS fonctionne à nouveau une fois le système refroidi.

Une utilisation répétée dans ces conditions peut entraîner une détérioration du système.



## ■ En cas de pluie

La route est glissante lorsqu'il pleut. Éviter les freinages énergiques, les accélérations brusques et les changements de direction soudains et être plus vigilant pendant la conduite. Le phénomène d'aquaplanage est plus fréquent sur une route sillonnée d'ornières et de flaques. Ne pas conduire dans des zones d'eau profonde ou sur des chaussées inondées. Cela risque d'endommager le système d'alimentation ou la chaîne cinématique, ou d'entraîner une panne des composants électriques.

## ■ Autres précautions

En cas d'impact important au niveau du soubassement du véhicule, s'arrêter dans un endroit sûr. Rechercher d'éventuels dommages ou fuites de liquide sous le véhicule.

# Transmission

## ■ Déplacement indésirable du véhicule

Comme pour un véhicule classique doté d'un moteur à essence et d'une boîte de vitesses automatique, ce véhicule peut se déplacer involontairement. Maintenir la pédale de frein bien enfoncée à l'arrêt.

## ▣ Précautions au cours de la conduite

Lorsque le mode d'alimentation est sur ACCESSOIRES pendant la conduite, le système d'alimentation se désactive et toutes les fonctions d'assistance de direction et de freinage sont désactivées, ce qui rend la maîtrise du véhicule difficile.

Ne pas sélectionner **N** lors de la conduite, sous peine de réduire l'efficacité du freinage régénératif (et de l'accélération).

Éviter les coups de frein brusques pendant les 300 premiers kilomètres après l'achat de votre nouveau véhicule ou le remplacement des plaquettes ou des disques de frein, afin de permettre un rodage correct.

## ▣ En cas de pluie

Faire preuve de prudence lorsqu'un phénomène d'aquaplanage se produit. Lors de la conduite sur une route couverte d'eau à une vitesse excessive, une couche d'eau s'accumule entre les pneus et la chaussée. Si cela se produit, le véhicule ne peut pas réagir à certaines commandes, telles que la direction et le freinage.

Lors de la montée du taux de décélération à l'aide du sélecteur de palette de décélération, décélérer lentement. Si la chaussée est glissante, un freinage régénératif brusque peut entraîner le dérapage des pneus.

## Passage des rapports

Changer de rapport en fonction des besoins de conduite.

### ■ Positions du bouton de changement de vitesse



#### **P** Stationnement

Utilisé lors du stationnement ou de la mise sous tension/hors tension

#### **R** Marche arrière

Pour effectuer une marche arrière

#### **N** Point mort

La transmission n'est pas verrouillée

#### **D** Conduite

Pour :

Conduite normale

#### **Dans un mode autre que le mode SPORT**

- Le sélecteur de décélération peut être utilisé temporairement.

#### **Lorsque le mode SPORT est activé**

- Le sélecteur de décélération peut être utilisé.

### ►► Passage des rapports

## ⚠ ATTENTION

Le véhicule peut se mettre à rouler tout seul s'il est laissé sans surveillance sans que la position de stationnement ait été confirmée.

Un véhicule qui se déplace seul risque de provoquer un accident et entraîner de graves blessures, voire la mort.

Toujours garder le pied sur la pédale de frein jusqu'à vérification de la présence du symbole **P** sur l'indicateur de position de rapport.

Pour éviter toute panne et tout engagement accidentel :

- Ne pas renverser de liquides sur les boutons de changement de vitesse ou autour de ceux-ci.
- Ne pas poser ou jeter d'objets sur les boutons de changement de vitesse ou autour de ceux-ci.
- Ne pas laisser les passagers ou des enfants utiliser les boutons de changement de vitesse.

Le message apparaît sur l'interface d'information du conducteur lorsque la pédale d'accélérateur est enfoncée avec le levier de vitesse en position **N**.

#### ► Messages d'avertissement et d'information de l'interface d'information du conducteur P. 124

Faire passer le rapport en position **D** ou **R** avec la pédale de frein enfoncée.

■ Bouton **P** (Stationnement)

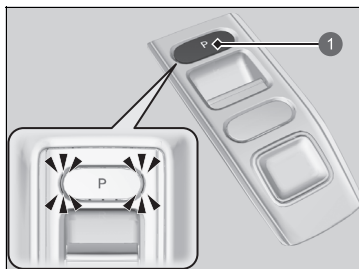

1 Touche **P**

Le rapport passe en position **P** lors d'une pression sur la touche **P** alors que le véhicule est stationné avec le mode d'alimentation sur ACTIVE.  
Les indicateurs sur les côtés du bouton **P** s'allument.

## ■ Changement de rapport

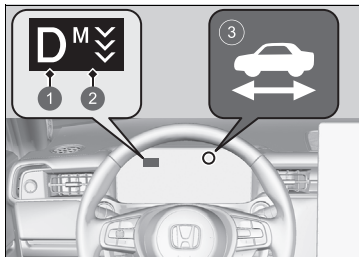

- 1 Indicateur de position du levier de vitesses
- 2 Témoin du sélecteur de décélération.
- 3 Témoin  (Prêt)

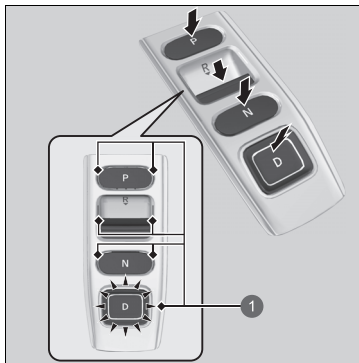

- 1 Indicateur de changement de vitesse

## » Changement de rapport

### REMARQUE

Lorsque le rapport passe de **D** à **R** et inversement, s'arrêter complètement et maintenir la pédale de frein enfoncée.

Appuyer sur le bouton de changement de vitesse avant l'immobilisation complète du véhicule peut endommager la transmission.

Toujours garder le pied sur la pédale de frein jusqu'à vérification de la présence du symbole **P** sur l'indicateur de position de rapport.

Utiliser l'indicateur de position du levier de vitesse et l'indicateur de bouton de changement de vitesse pour vérifier le rapport engagé avant et après la sélection d'un bouton de changement de vitesse.

Si l'indicateur de position du rapport engagé, ou tous les indicateurs de position du levier de vitesse clignotent simultanément, la transmission est défectueuse.

Eviter toute accélération soudaine et faire contrôler la transmission par un concessionnaire dès que possible.

Le signal sonore retentit une fois lorsque le rapport passe en position **R**.

### Personnalisation des paramètres véhicule

P. 331

Lors du changement de rapport avec des températures extrêmement basses (-30 °C), il se peut qu'il y ait un décalage dans l'affichage du rapport. Toujours s'assurer que le bon rapport est enclenché avant de rouler.

### ■ Lors de l'ouverture de la porte conducteur

Si la porte conducteur est ouverte dans les conditions suivantes, le rapport passe automatiquement en position **P**.

- Le véhicule est à l'arrêt avec le mode d'alimentation sur ACTIVE, ou il se déplace à 2 km/h ou moins.
- La transmission est dans une position différente de **P**.
- Vous avez détaché la ceinture de sécurité côté conducteur.
  - ▶ Si vous changez manuellement de rapport à partir de la position **P** avec la pédale de frein enfoncée, le rapport revient automatiquement en position **P** lorsque la pédale de frein est relâchée.

### ■ Lors de l'arrêt du mode d'alimentation

Si vous désactivez le système d'alimentation alors que le véhicule est à l'arrêt et que la transmission est dans une autre position que **P**, le rapport passe automatiquement en position **P**.

### ⌘ Lors de l'ouverture de la porte conducteur

Bien que le système soit conçu pour faire passer automatiquement le levier de vitesse en position **P** dans les conditions décrites, par souci de sécurité il convient de toujours sélectionner la position **P** avant d'ouvrir la porte conducteur.

S'assurer de garer le véhicule dans un endroit sûr.

➤ **A l'arrêt** P. 490

Si vous souhaitez conduire le véhicule après que le rapport est automatiquement passé en position **P** dans les conditions décrites, fermer la porte, attacher la ceinture de sécurité, appuyer sur la pédale de frein, puis changer la position de rapport.

Lorsque vous quittez le véhicule, désactiver le système d'alimentation et verrouiller les portes.

■ Si le conducteur souhaite conserver la transmission sur **N** (mode lavage de la voiture)

Avec le système d'alimentation activé :

1. Appuyer sur la pédale de frein et la maintenir enfoncée.
2. Sélectionner **N**.
3. Dans les cinq secondes, appuyer sur le bouton **POWER**.

Le mode d'alimentation passe sur ACCESSOIRES et un message s'affiche sur l'interface d'information du conducteur.

- Cela met le véhicule en mode lavage de la voiture qui doit être utilisé lorsque votre véhicule placé dans une station de lavage automatique de type tapis roulant où ni vous ni un opérateur ne restez dans le véhicule.
- Le levier de vitesse reste en position **N** avec le mode d'alimentation sur ACCESSOIRES durant 15 minutes, puis, il passe automatiquement en position **P**.

Passer manuellement en position **P** annule le mode ACCESSOIRES. Le témoin **P** s'allume et le mode d'alimentation passe sur CONTACT COUPE.



☒ Si le conducteur souhaite conserver la transmission en position **N**

Noter que la transmission peut ne pas rester sur **N** quand l'une des indicateurs suivants est activé :

- Indicateur du système d'alimentation
- Témoin du système de transmission
- Témoin du système de charge de la batterie 12 V

### ■ Restrictions en termes de sélection de rapport

Vous ne pouvez pas sélectionner un rapport dans certaines circonstances pouvant provoquer des accidents.

Lorsque la transmission est en :	1. Dans les circonstances suivantes :	2. En cas de passage aux rapports suivants :	3. La position de rapport reste/devient :	Comment changer le rapport
<b>P</b>	La pédale de frein n'est pas enfoncée. La pédale d'accélérateur est enfoncée.	Autre position de rapport	<b>P</b>	Relâcher la pédale d'accélérateur et appuyer sur la pédale de frein.
<b>N</b>	Le véhicule roule à faible vitesse sans enfoncer la pédale de frein. Le véhicule roule à faible vitesse avec la pédale d'accélérateur enfoncée.			
<b>N</b> ou <b>D</b>	Le véhicule se déplace en marche avant.	<b>R</b>	<b>N</b>	Garer le véhicule dans un endroit sûr.
<b>R</b> ou <b>N</b>	Le véhicule se déplace en marche arrière.	<b>D</b>		
<b>R</b> , <b>N</b> ou <b>D</b>	Le véhicule se déplace.	<b>P</b>		
<b>P</b> ou <b>N</b>	Le témoin  n'est pas allumé.	Une position de rapport autre que <b>P</b> ou <b>N</b>	<b>P</b> ou <b>N</b>	S'assurer que le témoin  est allumé.

## Sélecteur de décélération

Lorsque vous relâchez la pédale d'accélérateur, vous pouvez contrôler le taux de décélération sans retirer les mains du volant. A l'aide du sélecteur de décélération situé sur le volant, il est possible de passer successivement par trois niveaux de décélération.

En descente, utiliser le sélecteur de décélération pour mieux maintenir le taux de décélération, ce qui permet de garder une distance de sécurité entre le véhicule et celui qui précède.

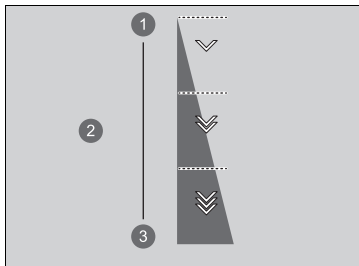

- ① Diminue
- ② Niveau de décélération
- ③ Augmente

### Pour sélectionner les différents niveaux de décélération :

- Tirer le sélecteur (côté droit) pour diminuer le niveau de décélération.
- Tirer le sélecteur (côté gauche) pour augmenter le niveau de décélération.

Tirer sur le sélecteur pendant quelques secondes lorsque vous souhaitez désactiver le sélecteur de décélération.

Le niveau de décélération par défaut est . Chaque manipulation du sélecteur de décélération permet de diminuer ou d'augmenter d'un niveau de décélération.

- Il se peut que le niveau de décélération ne change pas si le sélecteur de décélération est retenu vers l'arrière.

### ► Sélecteur de décélération

## ⚠ PRECAUTION

L'augmentation rapide du taux de décélération via le déplacement rapide du sélecteur de décélération risque de faire déraaper les pneus, ce qui pourrait entraîner une collision à l'origine de blessures graves, voire mortelles.

Toujours maintenir un taux de décélération raisonnable.

Si vous tirez simultanément le sélecteur de décélération vers la droite et la gauche, il se peut que le niveau de décélération ne change pas.

Dans les situations suivantes, il se peut que le niveau ne change pas et que l'icône de niveau se mette à clignoter même si vous tirez le sélecteur. Le niveau de décélération peut diminuer ou se désactiver automatiquement :

- La batterie haute tension est complètement chargée ou sa température est trop froide ou trop chaude.
- La vitesse du véhicule est supérieure à la plage de décélération lorsque le mode **SPORT** est désactivé.
- Il est nécessaire de protéger le système d'alimentation.
- Le sélecteur de décélération est actionné lorsque le véhicule est arrêté automatiquement par l'ACC avec le maintien de distance de sécurité à basse vitesse.



Quand l'utiliser

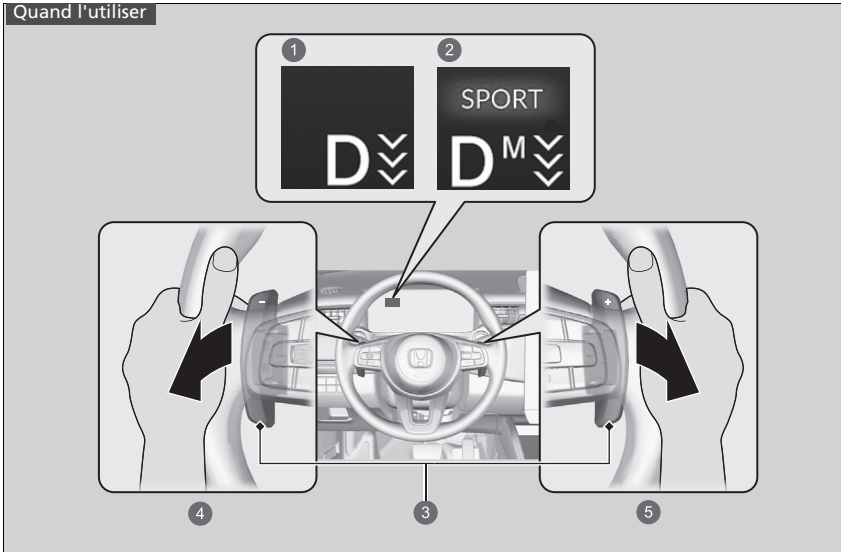

Le levier de vitesse est en position **D**

- ❶ Dans un mode autre que le mode **SPORT**, le niveau de décélération s'affiche.
- ❷ Lorsque le mode **SPORT** est sur **ACTIVE**, le niveau de décélération et la lettre **M** s'affichent.
- ❸ Sélecteur de décélération.
- ❹ Augmenter le niveau de décélération en tirant le sélecteur de décélération **[-** (côté gauche)
- ❺ Diminuer le niveau de décélération en tirant le sélecteur de décélération **[+]** (côté droit)

» Sélecteur de décélération

Si l'un des sélecteurs de décélération est actionné, l'ACC avec le maintien de distance de sécurité à basse vitesse se désactive automatiquement.

### ■ Dans un mode autre que le mode **SPORT**

Si le conducteur tire le sélecteur de décélération, le taux de décélération est temporairement modifié et le niveau s'affiche sur la jauge.

Lorsque vous souhaitez désactiver le sélecteur de décélération, tirer le sélecteur  (côté droit) pendant quelques secondes.

Le sélecteur de décélération se désactive automatiquement et le niveau de décélération sur la jauge disparaît lors de la conduite à vitesse constante, de l'accélération et de la décélération juste avant d'arrêter le véhicule.

### ■ Lorsque le mode **SPORT** est réglé sur **MARCHE**

Lorsque le conducteur tire le sélecteur de décélération, le taux de décélération change et le niveau ainsi que la lettre **M** s'affichent sur la jauge. Le niveau de décélération ne se désactive pas automatiquement lorsque le mode **SPORT** est réglé sur **MARCHE**.

Pour désactiver le sélecteur de décélération, régler le mode **SPORT** sur **ARRET** ou tirer le sélecteur  (côté droit) pendant quelques secondes. Lorsqu'il est annulé, le niveau de décélération sur la jauge disparaît.

## Commutateur de mode de conduite

Trois modes sont disponibles : le mode **SPORT**, le mode **NORMALE** et le mode **ECON**. Ils peuvent être sélectionnés au moyen du commutateur **DRIVE MODE**.

Le mode actuellement utilisé est affiché sur l'interface d'information du conducteur. Chaque mode s'affiche différemment.

### Sélection du mode de conduite

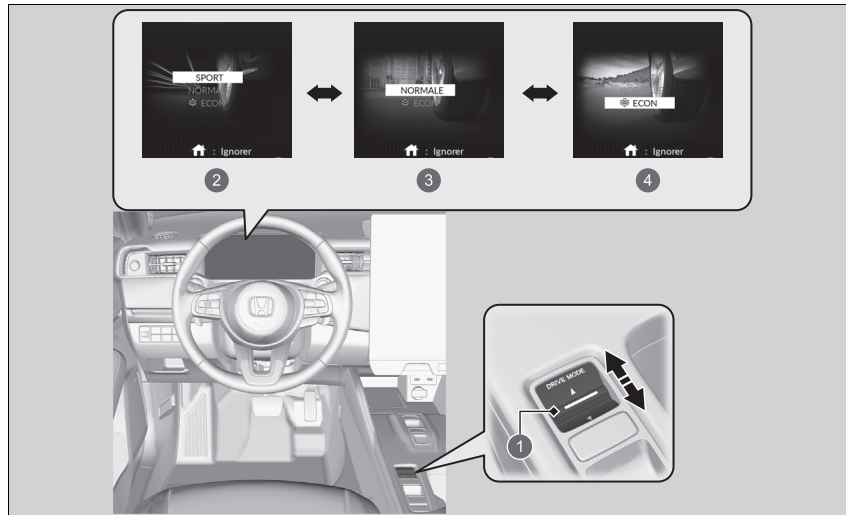

- 1 Commutateur **DRIVE MODE**
- 2 Mode **SPORT**

- 3 Mode **NORMALE**
- 4 Mode **ECON**

### Commutateur de mode de conduite

Il est possible que le mode ne puisse pas être modifié dans certaines conditions de conduite. En cas de défaillance du système du véhicule, le message suivant s'affiche également sur l'interface d'information du conducteur et aucun autre mode ne peut être sélectionné.



## ■ Mode SPORT

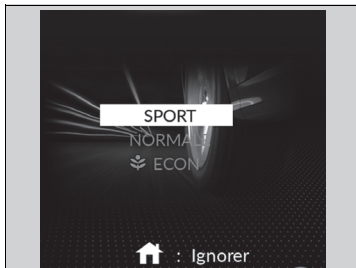

Améliore la réactivité aux sollicitations du conducteur.

## ■ Mode NORMALE



Optimise l'équilibre entre fonctionnement et confort.

## Mode ECON



Facilite la conduite économe en carburant.

## Prochain mode de démarrage

Le prochain mode de démarrage est enregistré conformément au tableau suivant.

Mode précédent	Mode suivant
<b>SPORT</b> ou <b>NORMALE</b>	<b>NORMALE</b>
<b>ECON</b>	<b>ECON</b>

## Mode ECON

En mode **ECON**, le système de commande de la climatisation est moins efficace et le véhicule accélère plus lentement.

En mode **ECON**, le système de commande de la climatisation présente des fluctuations de température plus importantes et active le chauffage de siège.

➤ **Chauffages de siège avant** P. 237

## **Système d'alerte sonore du véhicule**

---

Alerte les piétons lorsqu'un véhicule est propulsé uniquement par électricité, et que sa vitesse est inférieure ou égale à 32 km/h environ.

## Système d'assistance à la stabilité du véhicule (VSA)

Le système VSA aide à stabiliser le véhicule dans les virages lorsque le véhicule tourne trop ou pas assez. Il permet également de préserver l'adhérence sur des surfaces glissantes. Pour ce faire, il régule la puissance du moteur et serre les freins de manière appropriée.

### ■ Fonctionnement du système VSA

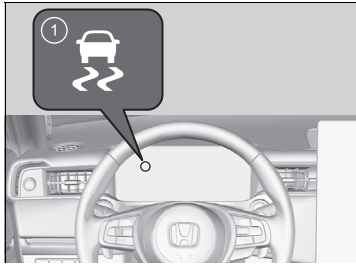

1 Témoin VSA

Lorsque le système VSA est activé, il est possible que le moteur ne réponde pas aux sollicitations de l'accélérateur. Un bruit en provenance du circuit de freinage hydraulique peut également être perceptible. Le témoin clignote.

### ☒ Système d'assistance à la stabilité du véhicule (VSA)

Le système VSA peut ne pas fonctionner correctement si le type et la taille des pneumatiques ne sont pas identiques. S'assurer que la taille et le type des pneumatiques sont tous identiques et que la pression est conforme aux spécifications.

Lorsque l'indicateur de système VSA s'allume et reste allumé en cours de conduite, le système est probablement défectueux. Bien que cela n'affecte en rien la conduite normale du véhicule, il convient de faire immédiatement contrôler le véhicule par un concessionnaire.

Le système VSA ne peut pas améliorer la stabilité du véhicule dans toutes les situations de conduite et ne contrôle pas l'ensemble du système de freinage. Il convient de toujours conduire et négocier les virages à une vitesse adaptée aux conditions de conduite et de conserver une marge de sécurité suffisante.

La fonction principale du système VSA est généralement appelée assistance à la stabilité du véhicule (ESC). Le système comprend également une fonction antipatinage.

Les témoins du système d'assistance à la stabilité du véhicule (VSA), du régulateur de vitesse adaptatif (ACC) avec maintien de distance de sécurité à basse vitesse, du système d'assistance au maintien dans la voie de circulation (LKAS), de l'assistance de sécurité, de l'assistance maintien dans la voie et du système d'avertissement de perte de pression/de basse pression des pneus peuvent s'allumer en orange, accompagnés d'un message sur l'interface d'information du conducteur lorsque le mode d'alimentation est ACTIVE suite au rebranchement de la batterie 12 V.

Conduire sur une courte distance à plus de 20 km/h. Chaque témoin devrait s'éteindre. Si ce n'est pas le cas, faire contrôler le véhicule par un concessionnaire.

## ■ Activation et désactivation du système VSA

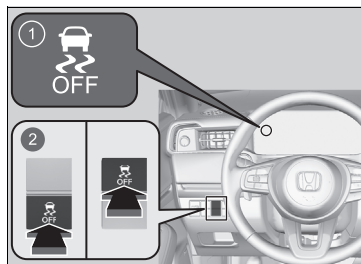

- 1 Témoin VSA **OFF**
- 2 Touche  (VSA **OFF**)

Ce bouton se trouve sur le panneau de commandes côté conducteur.

Pour désactiver partiellement les fonctionnalités/fonctions du système VSA, appuyer longuement sur le bouton jusqu'à entendre un signal sonore.

Le véhicule aura des capacités de freinage et de prise de virage normales, mais le système de contrôle de traction perdra en efficacité.

Pour réactiver les fonctionnalités/fonctions du VSA, appuyer sur le bouton  (VSA **OFF**) jusqu'à ce qu'un signal sonore retentisse.

Le système d'assistance à la stabilité du véhicule s'active à chaque activation du système d'alimentation, même s'il était désactivé lors de la dernière utilisation du véhicule.

## ►► Système d'assistance à la stabilité du véhicule (VSA)

Dans certaines situations exceptionnelles, lorsque le véhicule s'est enfoncé dans la boue ou la neige peu profonde, il peut s'avérer plus facile de le dégager en désactivant temporairement le système VSA.

Lorsque la touche  est enfoncée, la fonction de commande de traction devient moins efficace. Cela permet aux roues de tourner plus librement à vitesse lente. Tenter uniquement de dégager le véhicule avec le système VSA désactivé lorsqu'il s'avère impossible de le dégager avec le système VSA activé.

Veiller à réactiver le système VSA aussitôt le véhicule dégagé. Nous déconseillons la conduite du véhicule lorsque le système VSA est désactivé.

Il est possible qu'un bruit de moteur provenant d'en dessous du capot soit audible au cours des vérifications du système effectuées immédiatement après avoir mis le système d'alimentation en marche ou pendant la conduite. Ceci est tout à fait normal.



## Système d'assistance aux manœuvres

Applique un léger freinage sur chaque roue avant et arrière, selon les besoins, lorsque le conducteur tourne le volant, et contribue à soutenir la stabilité du véhicule et les performances en virage.

### ▣ Système d'assistance aux manœuvres

Le système d'assistance aux manœuvres ne peut pas améliorer la stabilité dans toutes les situations de conduite. Il convient de toujours conduire et négocier les virages à une vitesse adaptée aux conditions de conduite et de conserver une marge de sécurité suffisante.

Lorsque le témoin VSA s'allume et reste allumé pendant la conduite, le système d'assistance aux manœuvres ne s'active pas.

Il est possible d'entendre un bruit provenant de sous le capot lorsque le système d'assistance aux manœuvres est activé. Ceci est tout à fait normal.

## Système d'avertissement de perte de pression

Au lieu de mesurer directement la pression de chaque pneumatique, le système d'avertissement de perte de pression du véhicule surveille et compare le rayon de roulement et les caractéristiques de rotation de chaque roue et pneumatique pendant la conduite afin de déterminer si un ou plusieurs pneumatiques sont sous-gonflés de façon significative.

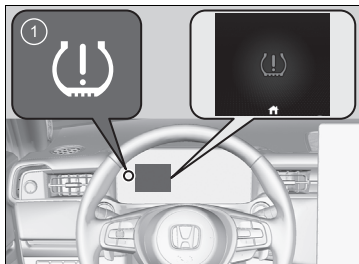

- 1 Témoin du système d'avertissement de perte de pression/de basse pression des pneus

Cela entraîne l'activation du témoin du système d'alerte de crevaison/de basse pression des pneus et l'affichage d'un message sur la jauge.

### ☒ Système d'avertissement de perte de pression

Le système ne surveille pas les pneumatiques pendant la conduite à faible vitesse.

Les conditions telles que des températures ambiantes basses ou des changements d'altitude affectent directement la pression des pneus et peuvent entraîner l'activation du témoin du système d'avertissement de perte de pression/de basse pression des pneus.

La pression des pneus appliquée et contrôlée :

- Par temps chaud peut devenir insuffisante par temps froid.
- Par temps froid, peuvent devenir surgonflés par temps chaud.

Le témoin du système d'avertissement de perte de pression/de basse pression des pneus ne s'allume pas en cas de gonflage excessif.

Le système d'avertissement de perte de pression peut ne pas fonctionner correctement si le type et la dimension des pneus ne sont pas identiques.

Veiller à utiliser des pneumatiques de type et de taille identiques.

#### ☒ Contrôle et entretien des pneumatiques

P. 598

Le témoin du système d'avertissement de perte de pression/de basse pression des pneus peut s'allumer avec un peu de retard ou ne pas s'allumer dans les conditions suivantes :

- Accélération et décélération rapides, ou braquage du volant.
- Conduite sur routes enneigées ou glissantes.
- Utilisation de chaînes.

#### ►► Système d'avertissement de perte de pression

Le témoin du système d'avertissement de perte de pression/de basse pression des pneus peut s'allumer dans les conditions suivantes :

- Les pneumatiques sont soumis à une charge plus importante et moins bien répartie que lors de l'étalonnage.
- Utilisation de chaînes.

Les témoins du système d'assistance à la stabilité du véhicule (VSA), du régulateur de vitesse adaptatif (ACC) avec maintien de distance de sécurité à basse vitesse, du système d'assistance au maintien dans la voie de circulation (LKAS), de l'assistance de sécurité, de l'assistance maintien dans la voie et du système d'avertissement de perte de pression/de basse pression des pneus peuvent s'allumer en orange, accompagnés d'un message sur l'interface d'information du conducteur lorsque le mode d'alimentation est ACTIVE suite au rebranchement de la batterie 12 V.

Conduire sur une courte distance à plus de 20 km/h. Chaque témoin devrait s'éteindre. Si ce n'est pas le cas, faire contrôler le véhicule par un concessionnaire.

## ■ Etalonnage du système d'avertissement de perte de pression

Démarrer l'étalonnage du système d'avertissement de perte de pression dans chacun des cas suivants :

- Réglage de la pression d'un ou plusieurs pneus.
- Permutation des pneumatiques.
- Remplacement d'un ou plusieurs pneumatiques.

Avant d'étalonner le système d'avertissement de perte de pression :

- Régler la pression des pneus à froid sur l'ensemble des quatre pneus.

➤ **Contrôle des pneumatiques** P. 598

S'assurer que :

- Le véhicule est complètement arrêté.
- La transmission est en position **P**.
- Le mode d'alimentation est ACTIVE.

## ▣ Etalonnage du système d'avertissement de perte de pression

Le processus d'étalonnage nécessite environ 20 minutes de conduite à une vitesse comprise entre 35 et 105 km/h. Pendant cette période, si le système d'alimentation est activé et que le véhicule ne se déplace pas dans les 45 secondes, le témoin de basse pression des pneus s'allume brièvement. Cela est normal et indique que le processus d'étalonnage n'est pas encore terminé.

Si des chaînes sont montées, les déposer avant de procéder à l'étalonnage du système d'avertissement de perte de pression.

Si le témoin du système d'avertissement de perte de pression/de basse pression des pneus s'allume alors que des pneus de dimensions normales et bien gonflés sont montés, faire contrôler le véhicule par un concessionnaire.

Il est recommandé de remplacer les pneus par des pneus de même marque, même modèle et mêmes dimensions que les originaux. Consulter un concessionnaire pour plus de détails.



Lors de l'étalonnage du système d'avertissement de perte de pression, procéder comme suit.

► **Fonctionnement de base** P. 255

1. Mettre le mode d'alimentation sur **ACTIVE**.
2. Sélectionner **Accueil**.

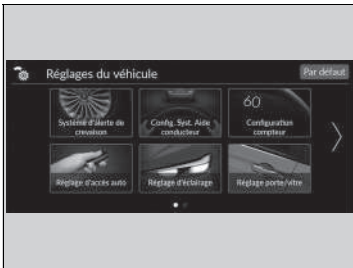

3. Sélectionner **Réglages du véhicule**.

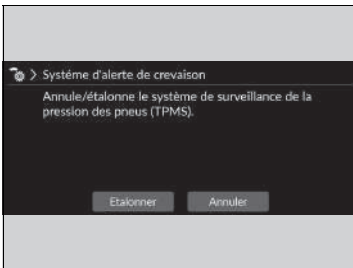

4. Sélectionner **Système d'alerte de crevaisson**.
5. Sélectionner **Annuler** ou **Étalonner**.

- Si le message **Echec du démarrage de l'étalonnage** apparaît, répéter l'étape 5.
- Le processus d'étalonnage se termine automatiquement.

## Système de surveillance de l'angle mort\*

Lorsque le système détecte des véhicules venant de derrière dans des voies adjacentes, le témoin approprié s'allume pour aider le conducteur lors d'un changement de voie.

### ► Système de surveillance de l'angle mort\*

#### Rappels importants concernant la sécurité

Comme tous les systèmes d'assistance, le système de surveillance de l'angle mort (BSI) a ses limites. Toujours regarder dans les rétroviseurs, des deux côtés du véhicule et derrière, afin de vérifier la position d'autres véhicules avant de changer de voie. Dépendre de manière excessive du système de surveillance de l'angle mort (BSI) peut entraîner une collision.

Faire contrôler le véhicule par un concessionnaire dans les cas suivants :

- Le pare-chocs arrière ou la zone autour des capteurs radar sont fortement affectés.
- Le témoin ne s'allume pas même si un véhicule dans la zone d'alerte aurait dû être détecté.
- Le pare-chocs arrière ou tout autre composant du système doit être réparé.

Si le pare-chocs arrière ou un composant du système est réparé, le système revient à la zone d'alerte 1 uniquement jusqu'à ce qu'il soit capable de s'adapter et de s'étendre aux zones d'alerte 1 et 2.

## ■ Fonctionnement du système

Le système s'active lorsque le véhicule avance à environ 32 km/h ou plus.

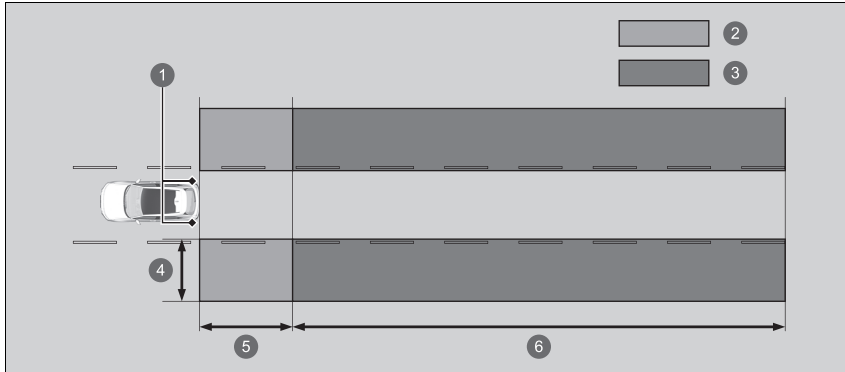

❶ Capteurs radar : sous les coins du pare-chocs arrière

❷ Zone d'alerte 1

❸ Zone d'alerte 2

Plage de zone d'alerte

❹ Environ 0,5 ~ 3 m par rapport au côté du véhicule.

❺ Environ 3 m par rapport au pare-chocs arrière.

❻ Environ 3 ~ 25 m par rapport à l'arrière du pare-chocs arrière. (Plus le véhicule approche rapidement, plus vite il sera détecté.)

La zone d'alerte initialement définie est la zone d'alerte 1. Au fil du temps, une fois que le véhicule a roulé sur des routes droites avec de la circulation et des objets en bordure de route, le système adapte et étend la zone d'alerte (zones d'alerte 1 et 2).

### ■ Lorsque le système détecte un véhicule

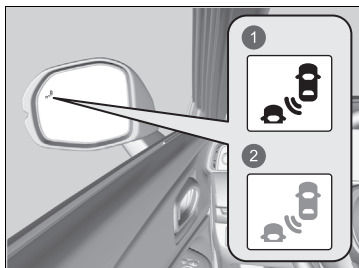

- 1 S'allume
- 2 Clignote

Indicateur d'alerte du système de surveillance de l'angle mort (BSI) :

Situé sur le rétroviseur extérieur des deux côtés.

#### S'allume lorsque :

- Un véhicule s'approche par derrière pour dépasser le véhicule conduit à une différence de vitesse ne dépassant pas 50 km/h.
- Le véhicule conduit dépasse un autre véhicule avec une différence de vitesse ne dépassant pas 20 km/h.

#### Clignote et un signal sonore retentit lorsque :

Le levier de clignotant permet de signaler un virage dans la direction du véhicule détecté lorsque le témoin du système de surveillance de l'angle mort (BSI) est allumé.

- Le signal sonore retentit trois fois.

### ☞ Système de surveillance de l'angle mort\*

Pour un fonctionnement correct du système de surveillance de l'angle mort (BSI) :

- Toujours maintenir propres le pare-chocs arrière et la zone autour des capteurs radar.
- Ne pas couvrir la zone située autour du coin du pare-chocs arrière d'étiquettes ou d'autocollants de quelque sorte que ce soit.

Le système est uniquement destiné à améliorer le confort. Même si un obstacle se trouve dans la zone d'alerte, les cas de figure suivants peuvent se produire :

- Le témoin d'alerte du système de surveillance de l'angle mort (BSI) ne s'allume pas et le message  **Information angle mort non disponible** s'affiche sur l'interface d'information du conducteur.
- Le témoin d'alerte du système de surveillance de l'angle mort (BSI) peut s'allumer même si le message s'affiche.

Les témoins du système d'assistance à la stabilité du véhicule (VSA), du régulateur de vitesse adaptatif (ACC) avec maintien de distance de sécurité à basse vitesse, du système d'assistance au maintien dans la voie de circulation (LKAS), de l'assistance de sécurité, de l'assistance maintien dans la voie et du système d'avertissement de perte de pression/de basse pression des pneus peuvent s'allumer en orange, accompagnés d'un message sur l'interface d'information du conducteur lorsque le mode d'alimentation est ACTIVE suite au rebranchement de la batterie 12 V.

Conduire sur une courte distance à plus de 20 km/h. Chaque témoin devrait s'éteindre. Si ce n'est pas le cas, faire contrôler le véhicule par un concessionnaire.



## ■ Activation et désactivation du système de surveillance de l'angle mort (BSI)

Le système peut être activé et désactivé à l'aide de l'interface d'information du conducteur.

📄 **Assistance à la sécurité** P. 152

Le système de surveillance de l'angle mort (BSI) reste activé ou désactivé à chaque activation du système d'alimentation, en fonction du réglage précédemment sélectionné.

## 📄 Système de surveillance de l'angle mort\*

Vous pouvez changer le réglage du système de surveillance de l'angle mort (BSI).

📄 **Personnalisation des paramètres véhicule**  
P. 331

\* Non disponible sur tous les modèles

## ■ Conditions et limitations du système de surveillance de l'angle mort (BSI)

Le témoin d'alerte du système de surveillance de l'angle mort (BSI) peut ne pas s'allumer dans les conditions suivantes :

- Une grande différence de vitesse est détectée entre le véhicule conduit et le véhicule dans la voie adjacente.
- Un véhicule est garé sur une voie latérale.
- Un objet non détecté par les capteurs radar approche ou dépasse le véhicule.
- Un véhicule se trouvant dans la voie adjacente est une moto ou un autre véhicule de petite taille.

Le système de surveillance de l'angle mort (BSI) peut ne pas fonctionner correctement dans les conditions suivantes :

- Un virage a lieu dans une intersection.
- Des objets (glissières, poteaux, arbres, etc.) sont détectés.
- Un objet qui ne reflète pas correctement les ondes radio ou une moto qui se situe dans la zone d'alerte.
- La conduite a lieu sur une route sinueuse.
- Un véhicule se déplace d'une voie éloignée vers la voie adjacente.
- Le système capte une interférence de signal telle que des capteurs radar d'un autre véhicule ou de fortes ondes radio transmises par une infrastructure se trouvant à proximité.
- Le pare-chocs arrière ou la zone autour des capteurs radar sont recouverts de poussière, de boue, de neige, de glace, etc.
- Le pare-chocs arrière ou la zone autour des capteurs radar ont été endommagés ou déformés.
- Par mauvais temps (forte pluie, neige et brouillard).
- La prise d'un virage court ou la conduite sur une route accidentée qui incline légèrement le véhicule.
- Un objet tel qu'un porte-vélos est fixé à l'arrière du véhicule.

Honda Sensing est un système d'assistance au conducteur qui utilise une caméra avant à vision large fixée sur le côté intérieur du pare-brise, derrière le rétroviseur.

Honda Sensing dispose des fonctions suivantes.

## ■ Fonctions qui ne nécessitent pas l'utilisation du commutateur pour être activées

- Système de freinage automatique d'urgence (CMBS) ➤ P. 411
- Système de maintien dans la voie ➤ P. 463
- Système de reconnaissance des panneaux de signalisation ➤ P. 471

## ■ Fonctions qui nécessitent l'utilisation du commutateur pour être activées

- Régulateur de vitesse adaptatif (ACC) avec maintien de distance de sécurité à basse vitesse ➤ P. 424
- Système d'assistance au maintien dans la voie de circulation (LKAS) ➤ P. 441
- Assistance embouteillages ➤ P. 453

■ **Commutateurs de fonctionnement du régulateur de vitesse adaptatif (ACC) avec maintien de distance de sécurité à basse vitesse/système d'assistance au maintien dans la voie de circulation (LKAS)/assistance embouteillages**

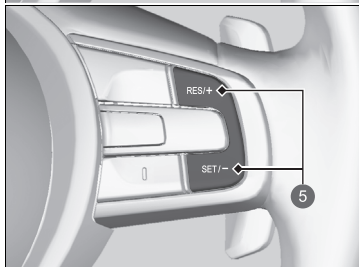
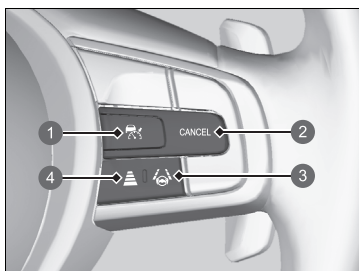

**1 Touche** 

Appuyer pour activer le mode veille de l'ACC avec maintien de distance de sécurité à basse vitesse. Ou appuyer pour annuler le système.

**2 Touche CANCEL**

Appuyer pour annuler l'ACC avec maintien de distance de sécurité à basse vitesse.

**3 Touche LKAS**

Appuyer sur ce bouton pour activer le mode veille des systèmes LKAS et d'assistance embouteillages. Permet également d'annuler ces systèmes.

**4 Touche d'intervalle**

Appuyer pour modifier l'intervalle de maintien de distance de l'ACC avec maintien de distance de sécurité à basse vitesse.

**5 Touches RES/+ et SET/-**

Appuyer sur le bouton **RES/+** pour régler ou relancer l'ACC avec maintien de distance de sécurité à basse vitesse ou pour augmenter la vitesse du véhicule.

Appuyer sur le bouton **SET/-** pour régler l'ACC avec maintien de distance de sécurité à basse vitesse ou pour réduire la vitesse du véhicule.

## ■ Contenu de la jauge

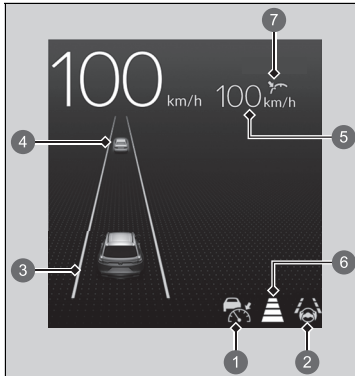

Il est possible de voir l'état actuel du régulateur de vitesse adaptatif (ACC) avec maintien de distance de sécurité à basse vitesse, du système d'assistance au maintien dans la voie de circulation (LKAS) et de l'assistance embouteillages.

- 1 Indique que l'ACC avec maintien de distance de sécurité à basse vitesse est prêt à être activé.
  - Blanc : le système est en veille.
  - Vert : le système est activé.
  - Jaune : le système présente une anomalie.
- 2 Indique que le système LKAS ou d'assistance embouteillages est prêt à être activé.
  - Blanc : le système est en veille.
  - Vert : le système est activé.
  - Jaune : le système présente une anomalie.
- 3 Indique que le système LKAS ou d'assistance embouteillages est activé et signale si les lignes de délimitation des voies de circulation sont détectées ou non.
  - Lignes blanches : les lignes de circulation sont détectées.
  - Lignes vertes : le système est activé.
  - Ligne orange : un changement de file est détecté.
- 4 Indique si l'ACC avec maintien de distance de sécurité à basse vitesse a ou non détecté le véhicule qui précède.
  - Blanc entouré de vert : véhicule cible
  - Gris : en dehors du véhicule cible

- 5 Indique que l'ACC avec maintien de distance de sécurité à basse vitesse affiche la vitesse définie du véhicule.
  - Blanc : réglage de la vitesse du véhicule
  - Gris : vitesse réglée précédemment
- 6 Indique que l'ACC avec maintien de distance de sécurité à basse vitesse affiche l'intervalle défini du véhicule.
- 7 Indique que l'ACC avec maintien de distance de sécurité à basse vitesse affiche le statut de réglage.
  - Vert : le système est activé.
  - Gris : le système n'est pas activé.

## Système de freinage automatique d'urgence (CMBS)

Le système peut vous aider lorsqu'il détermine qu'il existe un risque de collision entre votre véhicule et un véhicule (ou une moto) situé devant, approchant par l'arrière, arrivant en face ou approchant par le côté, un piéton ou une personne à vélo (en mouvement).

Le CMBS est conçu pour vous alerter lorsqu'une potentielle collision est déterminée, ainsi que pour vous aider à réduire la vitesse, à éviter les collisions et à réduire la gravité des collisions.

### ☒ Système de freinage automatique d'urgence (CMBS)

#### **Rappels importants concernant la sécurité**

Le système CMBS est conçu pour réduire la gravité d'une collision inévitable. Il ne permet pas d'empêcher une collision, ni d'arrêter le véhicule automatiquement. Il demeure de la responsabilité du conducteur d'actionner la pédale de frein et le volant en fonction des conditions de conduite.

Le système CMBS peut ne pas être activé ou ne pas détecter un véhicule situé devant dans certaines circonstances :

#### ☒ **Conditions de déclenchement et limites du système CMBS** P. 416

Les informations relatives à la caméra grand angle avant équipée de ce système sont à la disposition de l'utilisateur.

#### ☒ **Caméra grand angle avant** P. 478

Lorsque le CMBS est activé, il continue à fonctionner même si la pédale d'accélérateur est partiellement enfoncée. Cependant, il sera désactivé si la pédale d'accélérateur est enfoncée à fond.

## ■ Fonctionnement du système

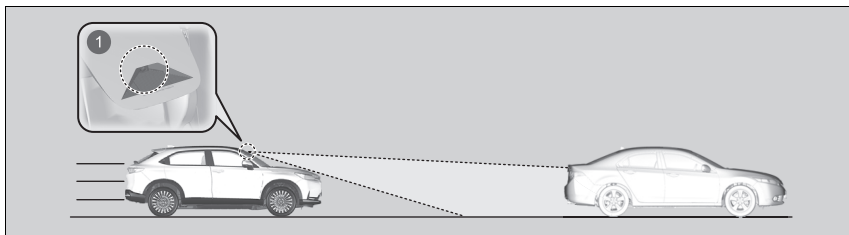

① La caméra grand angle avant se situe derrière le rétroviseur.

Le système commence à surveiller la route à l'avant du véhicule lorsque sa vitesse est égale ou supérieure à environ 5 km/h et recherche la présence d'un véhicule (ou d'une moto), d'un piéton ou d'un vélo en mouvement devant vous.

Le système CMBS est activé dans les cas suivants :

- La différence de vitesse entre votre véhicule et un autre véhicule (y compris une moto), un piéton ou un vélo en mouvement détecté à l'avant atteint 5 km/h ou plus et il existe un risque de collision.
- Votre véhicule roule à environ 30 km/h ou moins et il existe un risque de collision frontale avec un véhicule détecté arrivant en sens inverse (y compris une moto), un piéton ou un vélo en mouvement si vous tournez à gauche\*1/droite\*2 à une intersection.
- La vitesse du véhicule est inférieure ou égale à environ 100 km/h et le système détecte un risque de collision :
  - Un véhicule arrivant en sens inverse ou à l'arrêt est détecté devant vous.
  - Un piéton ou un vélo en mouvement est détecté devant vous.
  - Un véhicule en approche sur le côté devant vous.

\*1 : modèle à conduite à gauche

\*2 : modèle à conduite à droite

## ☒ Fonctionnement du système

La caméra grand angle avant du CMBS est également conçue pour détecter les piétons.

Cependant, il est possible que cette fonction de détection des piétons ne soit pas activée ou qu'elle ne détecte pas les piétons à l'avant du véhicule dans certaines circonstances. Se reporter aux conditions relatives aux limites de détection des piétons dans la liste.

☒ **Conditions de déclenchement et limites du système CMBS** P. 416



Le système de prévention des collisions par freinage est annulé lorsque le véhicule s'arrête ou que le système détermine qu'il n'y a plus de risque de collision.

Le système de prévention des collisions par freinage peut également être annulé lorsque le conducteur actionne le volant et le frein ou la pédale d'accélérateur pour éviter une collision.

### ■ Lors de l'activation du système

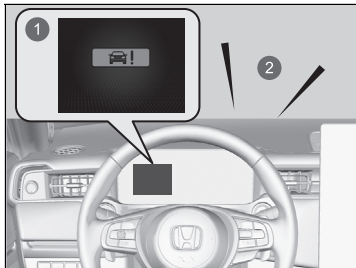

Le système émet des alertes visuelles et sonores en cas de risque de collision et s'arrête si la collision est évitée.

- ▶ Prendre les mesures appropriées pour éviter toute collision (freiner, changer de voie, etc.)

- ① Alertes visuelles
- ② Alerte sonore

Il est possible de modifier la distance entre les véhicules (**Loin/Normal/Proche**) à laquelle les alertes de collision les plus précoces du système seront déclenchées.

➤ **Personnalisation des paramètres véhicule** P. 331

## ■ Niveaux d'alerte de collision

Le système comporte trois niveaux d'alerte dans le cas d'une éventuelle collision. Toutefois, selon les circonstances, il est possible que le système CMBS ne puisse pas passer par tous les niveaux avant d'activer le dernier niveau.

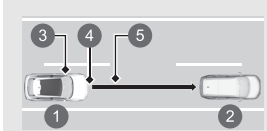
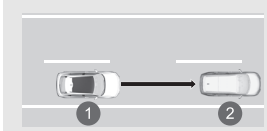
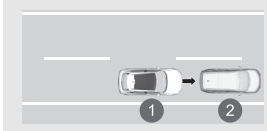
Distance entre les véhicules		CMBS		
		Les capteurs détectent un véhicule	AVERTISSEMENTS sonores et visuels	Freinage
Niveau un		Il existe un risque de collision avec le véhicule situé devant.	En mode <b>Loin</b> , les alertes visuelles et sonores s'allument à une distance plus éloignée du véhicule précédent qu'en mode <b>Normal</b> , et sur <b>Proche</b> , à une distance plus courte qu'en mode <b>Normal</b> .	—
Niveau deux		Le risque de collision est accru, le délai de réponse est réduit.	Alertes sonores et visuelles.	Freinage léger
Niveau trois		Le système CMBS détermine que la collision est inévitable.		Freinage ferme

- ① Votre véhicule
- ② Véhicule situé devant
- ③ **Loin**
- ④ **Normal**
- ⑤ **Proche**

## ■ Activation et désactivation du système CMBS

Le système peut être activé et désactivé à l'aide de l'interface d'information du conducteur.

🔍 **Assistance à la sécurité** P. 152

Le système de freinage automatique d'urgence s'active à chaque activation du système d'alimentation, même s'il était désactivé lors de la dernière utilisation du véhicule.

## 🔍 Système de freinage automatique d'urgence (CMBS)

Il n'est pas possible de désactiver le CMBS pendant la conduite.

Le système de prévention des collisions par freinage (CMBS) peut être coupé automatiquement et le témoin d'assistance de sécurité ainsi que le témoin du CMBS peuvent s'allumer en orange et rester allumés dans certains cas.

🔍 **Conditions de déclenchement et limites du système CMBS** P. 416

Le système de prévention des collisions par freinage reste désactivé pendant environ 15 secondes suite à l'activation du système d'alimentation.

Les témoins du système d'assistance à la stabilité du véhicule (VSA), du régulateur de vitesse adaptatif (ACC) avec maintien de distance de sécurité à basse vitesse, du système d'assistance au maintien dans la voie de circulation (LKAS), de l'assistance de sécurité, de l'assistance maintien dans la voie et du système d'avertissement de perte de pression/de basse pression des pneus peuvent s'allumer en orange, accompagnés d'un message sur l'interface d'information du conducteur lorsque le mode d'alimentation est ACTIVE suite au rebranchement de la batterie 12 V.

Conduire sur une courte distance à plus de 20 km/h. Chaque témoin devrait s'éteindre. Si ce n'est pas le cas, faire contrôler le véhicule par un concessionnaire.

Faire vérifier le véhicule par un concessionnaire en cas de comportement anormal du système (par ex., le message d'avertissement apparaît trop souvent).

## ■ Conditions de déclenchement et limites du système CMBS

Dans les situations suivantes, la caméra grand angle avant peut être incapable de détecter correctement les véhicules, les piétons, les vélos en mouvement ou les conditions routières, ce qui est susceptible d'entraîner un dysfonctionnement du système CMBS.

➤ **Caméra grand angle avant** P. 478

### ■ Conditions environnementales

- Conduite par mauvais temps (pluie, brouillard, neige, etc.).
- Un passage soudain de l'ombre à la lumière, ou inversement, comme lors d'une entrée ou d'une sortie de tunnel ou les ombres d'arbres, de bâtiments, etc.
- Il y a peu de contraste entre les objets et l'arrière-plan.
- Conduite lorsque le soleil est bas (par ex. à l'aube ou au crépuscule).
- Une forte lumière est réfléchi sur des véhicules (y compris des motos), des piétons, des vélos en mouvement ou sur la chaussée.
- Les objets ou structures sur la chaussée sont confondus avec des véhicules ou des piétons.
- Le véhicule qui vous précède projette de l'eau ou de la neige fondue.
- En conduite de nuit ou dans un lieu sombre comme un tunnel (en raison d'un éclairage faible, les véhicules [y compris les motos], piétons ou vélos en mouvement risquent de ne pas être éclairés).

### ■ Conditions difficiles sur la route

- Conduite sur chaussée enneigée ou humide (marquage au sol masqué, traces de véhicules, reflet des feux, éclaboussures de la route, contraste élevé).
- Conduite sur des routes sinueuses.
- La route est vallonnée ou le véhicule s'approche d'un sommet de côte.
- Votre véhicule est fortement secoué sur des chaussées irrégulières.

**■ Conditions de fonctionnement du véhicule**

- Les pneumatiques sont équipés de chaînes à neige.
- En conduite de nuit ou dans un endroit sombre (par ex., un tunnel) avec les phares éteints.
- La caméra grand angle avant est recouverte de saleté, de brouillard, de pluie, de boue, de neige fondue, de joints, d'accessoires, d'autocollants ou d'un film placé sur le pare-brise.
- Le pare-brise est embué à l'intérieur.
- Il y a des résidus sur le pare-brise provenant des essuie-glaces avant.
- Lorsque l'éclairage est faible en raison de poussière recouvrant les optiques de phares, ou en cas de mauvaise visibilité dans un endroit sombre en raison de phares mal réglés.
- Mauvais état des pneus ou des roues (taille incorrecte, taille ou construction non homogène, pneus sous ou surgonflés, etc.).
- Le véhicule est incliné en raison de bagages lourds dans le compartiment à bagages ou les sièges arrière.
- La suspension a été modifiée.
- Conduite avec le frein de stationnement serré.
- Le champ de vision de la caméra est obstrué par des gouttes d'eau provenant du lave-glace ou par les balais d'essuie-glace.
- Le véhicule est instable en raison d'une route glissante, etc.

■ **Exemples de limitations de la détection correcte de la caméra grand angle avant en raison de l'état du véhicule qui précède, de véhicules arrivant en sens inverse, de véhicules en approche sur le côté, de piétons ou de vélos en mouvement**

- La distance entre votre véhicule et celui qui vous précède (y compris une moto), un véhicule arrivant en sens inverse, un véhicule en approche sur le côté, un piéton ou un vélo en mouvement devant vous est trop courte.
- Le véhicule qui vous précède (y compris une moto), un véhicule arrivant en sens inverse, un véhicule en approche sur le côté, un piéton ou un vélo en mouvement vous coupe brusquement la route ou se met devant vous.
- Un vélo ou un véhicule tourné sur le côté est arrêté.
- Un véhicule arrivant en sens inverse ou le véhicule qui vous précède (y compris une moto) est tourné sur le côté.
- Lorsque le véhicule qui vous précède (y compris une moto), un véhicule arrivant en sens inverse, un véhicule en approche sur le côté, un piéton ou un vélo en mouvement se fond dans le paysage, empêchant le système de les reconnaître.
- Plusieurs piétons sont en mouvement en groupe devant vous.
- Plusieurs vélos sont en mouvement en groupe devant vous.
- Lorsqu'un piéton ou un vélo en mouvement traverse la route trop rapidement.
- Un piéton ou un vélo en mouvement approche en sens opposé.
- Les phares du véhicule qui vous précède ou arrivant en sens inverse sont allumés d'un côté ou ne le sont pas sur l'un des côtés dans un endroit sombre.
- Lorsqu'un piéton est partiellement caché (têtes, membres, etc.) par des bagages.
- Lorsqu'un piéton est penché ou accroupi, a les mains levées ou est en train de courir.
- Lorsque le piéton mesure moins d'un mètre ou plus de deux mètres.
- Lorsque le piéton utilise une poussette ou un vélo.
- Un véhicule approche en diagonale par le côté.
- Un véhicule à forme particulière (camion-citerne ou camion sans benne, par exemple) s'approche par le côté.
- Un véhicule approchant par le côté roule dans un virage ou une pente.

☒ **Système de freinage automatique d'urgence (CMBS)**

S'assurer que tous les pneus sont de taille, de type et de marque similaires, et qu'ils sont uniformément usés. Si vous utilisez des pneus de taille, de type, de marque ou de degré d'usure différents, le système risque de ne pas fonctionner correctement.

Ne pas modifier la suspension. Une modification de la hauteur du véhicule peut empêcher le système de fonctionner correctement.

**■ Exemples d'autres limitations du fonctionnement ou de la détection du système**

- Lorsque le véhicule qui vous précède est une petite moto, une moto équipée d'un side-car, un fauteuil roulant ou un autre véhicule de forme particulière.
- Lorsqu'un véhicule est plus bas à l'arrière qu'à l'avant, tel que des camions ne transportant pas de charge ou un véhicule étroit.
- Lorsque le véhicule qui vous précède (y compris une moto), un véhicule arrivant en sens inverse, un piéton ou un vélo en mouvement ne se trouve pas devant le véhicule.
- La différence de vitesse entre votre véhicule et le véhicule qui vous précède (y compris une moto), un véhicule arrivant en sens inverse, un piéton ou un vélo en mouvement est importante.
- La différence de vitesse entre votre véhicule et un autre véhicule, un piéton ou un vélo en mouvement approchant par le côté est très importante.
- Lorsque le véhicule qui vous précède (y compris une moto) ou un vélo en mouvement devant vous ralentit brusquement.
- Lorsque le conducteur actionne la pédale de frein et le volant pour éviter une collision.
- Lorsque vous vous approchez du véhicule qui vous précède (y compris une moto), d'un véhicule arrivant en sens inverse, de piétons ou de vélos en mouvement tout en accélérant rapidement ou en utilisant le volant (sauf en tournant à gauche\*1/droite\*2 à une intersection, etc.)\*3.
- Lorsque le vélo en mouvement est un vélo pour enfant, un vélo pliant, un modèle à trois roues ou un autre vélo doté de petits pneus ou un long vélo comme un tandem.
- Lorsque la caméra grand angle avant ne peut pas identifier correctement la forme du véhicule qui vous précède (y compris une moto), d'un véhicule arrivant en sens inverse, d'un véhicule en approche sur le côté, d'un piéton ou d'un vélo en mouvement.
- Lorsqu'un véhicule (y compris une moto) présentant une garde au sol minimale extrêmement élevée se trouve devant vous ou s'approche sur le côté.

\*1 : modèle à conduite à gauche

\*2 : modèle à conduite à droite

\*3 : en cas de risque de collision frontale avec le véhicule venant en sens inverse dans un virage à gauche\*1/droite\*2, le système de prévention des collisions par freinage est activé. Toutefois, il peut ne pas être activé si vous tournez le volant brutalement.

### ■ Arrêt automatique

Le système de prévention des collisions par freinage (CMBS) peut être coupé automatiquement et le témoin d'assistance de sécurité ainsi que le témoin du CMBS peuvent s'allumer en orange et rester allumés dans les cas suivants :

- Conduite sur une route de montagne ou hors-piste, ou sur route sinueuse pendant une période prolongée.
- Conduite par mauvais temps (pluie, brouillard, neige, etc.).
- Conduite avec le frein de stationnement serré.
- La température de la caméra grand angle avant devient trop élevée.
- La caméra grand angle avant est recouverte de saleté, de brouillard, de pluie, de boue, de neige fondue, de joints, d'accessoires, d'autocollants ou d'un film placé sur le pare-brise.
- Une condition de pneumatique anormale est détectée (taille incorrecte, pneu crevé, etc.).

Une fois que les conditions de l'arrêt du système CMBS se sont améliorées ou ont été éliminées (par nettoyage, par exemple), le système se rallume.



### ■ En cas de faible risque de collision

Même si le risque de collision est faible, le système de prévention des collisions par freinage peut être activé dans les conditions suivantes :

- Votre véhicule double ou s'approche d'un autre véhicule qui tourne à gauche ou à droite.
- Votre véhicule s'approche d'un véhicule situé devant et vous changez de voie pour doubler.
- Votre véhicule s'approche d'un autre véhicule à une intersection, etc.

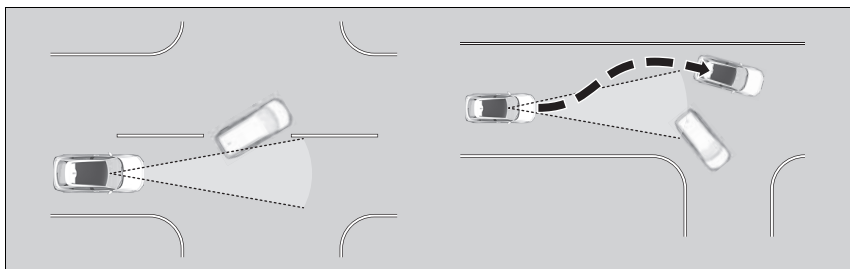

- Lors du passage par un portail étroit ou bas à une vitesse bien supérieure à la limite de vitesse.
- Quand il y a des panneaux de circulation ou des structures telles que des rails de protection à côté de la route le long d'un virage.

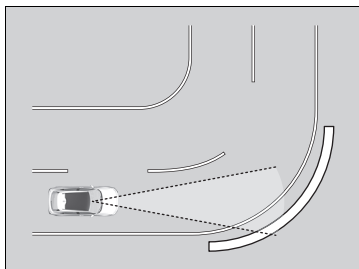

- Lors de la conduite dans les virages, votre véhicule se retrouve face à un véhicule roulant en sens inverse.

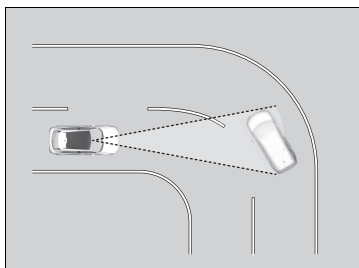

- En approchant de véhicules à l'arrêt ou des murs, par exemple lors du stationnement.

- Un véhicule s'approche par le côté dans un virage.
- Vous passez devant un véhicule (ou une moto), un piéton ou un vélo qui tourne à gauche ou à droite.
- Vous passez devant un véhicule (ou une moto), un piéton ou un vélo qui s'approche par le côté.
- Un véhicule (ou une moto), un piéton ou un vélo tourne à gauche ou à droite tout en approchant de votre véhicule par le côté.
- Vous tentez de passer devant un véhicule (ou une moto) ou un vélo lorsque vous tournez à gauche ou à droite.
- Un véhicule (ou une moto) ou un vélo tente de passer devant votre véhicule lorsque vous tournez à gauche ou à droite.
- Un véhicule (ou une moto), un piéton ou un vélo entre sur la trajectoire de votre véhicule et s'arrête devant vous.
- Alors que vous tournez à gauche ou à droite, un piéton traversant une rue pénètre dans la trajectoire de votre véhicule et s'arrête devant vous.
- Vous passez à proximité d'un véhicule garé dans la rue.

## Régulateur de vitesse adaptatif (ACC) avec maintien de distance de sécurité à basse vitesse

Ce système permet de maintenir une vitesse de conduite constante et un intervalle spécifique par rapport au véhicule détecté à l'avant et, si le véhicule détecté s'arrête, il ralentit et stoppe votre véhicule sans maintien du pied sur la pédale de frein ou d'accélérateur.

Lorsque le système ACC avec maintien de distance de sécurité à basse vitesse ralentit votre véhicule en actionnant les freins, les feux stop du véhicule s'allument.

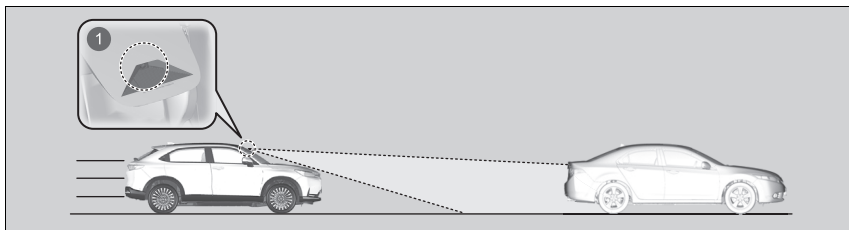

① Une caméra grand angle avant est située derrière le rétroviseur.

- Vitesse du véhicule pour le déclenchement de l'ACC avec maintien de distance de sécurité à basse vitesse : **un véhicule est détecté devant par l'ACC avec la plage de maintien de distance de sécurité à basse vitesse** – L'ACC avec maintien de distance de sécurité à basse vitesse fonctionne jusqu'à 160 km/h.

**Aucun véhicule n'est détecté par l'ACC avec la plage de maintien de distance de sécurité à basse vitesse** - L'ACC avec maintien de distance de sécurité à basse vitesse fonctionne à 30 km/h et au-delà.

- Position du levier de vitesse pour le déclenchement de l'ACC avec maintien de distance de sécurité à basse vitesse : sur **D**.

⚠ Régulateur de vitesse adaptatif (ACC) avec maintien de distance de sécurité à basse vitesse

### ⚠ ATTENTION

L'utilisation incorrecte de l'ACC avec maintien de distance de sécurité à basse vitesse peut entraîner un accident.

Utiliser l'ACC avec maintien de distance de sécurité à basse vitesse uniquement sur autoroute et dans de bonnes conditions météorologiques.

### ⚠ ATTENTION

L'ACC avec maintien de distance de sécurité à basse vitesse a une capacité de freinage limitée et pourrait ne pas arrêter votre véhicule à temps pour éviter une collision si un véhicule s'arrête brusquement devant vous.

Toujours se tenir prêt à appuyer sur la pédale de frein si les conditions l'exigent.

#### Rappel important



Comme tout système, l'ACC avec maintien de distance de sécurité à basse vitesse a des limites. Utiliser la pédale de frein dès que nécessaire et toujours maintenir un intervalle de sécurité adéquat avec les autres véhicules.

Les informations relatives à la caméra équipée de ce système sont à la disposition de l'utilisateur.

📷 **Caméra grand angle avant** P. 478

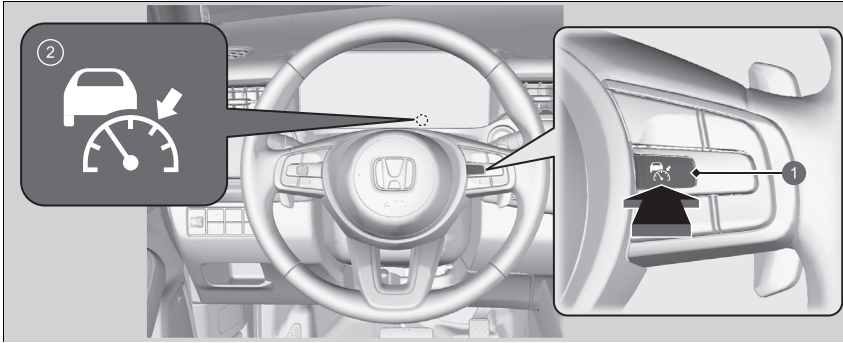
## ■ Comment activer le système



- 1 Touche   
Appuyer sur la touche  au volant.
- 2 L'indicateur  (blanc) est allumé sur la jauge.  
L'ACC avec maintien de distance de sécurité à basse vitesse est prêt à l'emploi.

☒ Régulateur de vitesse adaptatif (ACC) avec maintien de distance de sécurité à basse vitesse

## ⚠ ATTENTION

Sortir d'un véhicule arrêté alors que l'ACC avec maintien de distance de sécurité à basse vitesse fonctionne peut entraîner le déplacement du véhicule sans commande du conducteur.

Si un véhicule se déplace sans commande du conducteur, cela risque de provoquer un accident et d'entraîner de graves blessures, voire la mort.

Ne jamais sortir d'un véhicule si celui-ci a été arrêté par l'ACC avec maintien de distance de sécurité à basse vitesse.

L'ACC avec maintien de distance de sécurité à basse vitesse risque de ne pas fonctionner correctement dans certaines conditions.

☒ **Conditions et limitations du régulateur de vitesse adaptatif avec maintien de distance de sécurité à basse vitesse** P. 431

Lorsque l'ACC avec maintien de distance de sécurité à basse vitesse n'est pas utilisé :

couper le régulateur de vitesse adaptatif en appuyant sur la touche .

## ■ Pour régler la vitesse du véhicule

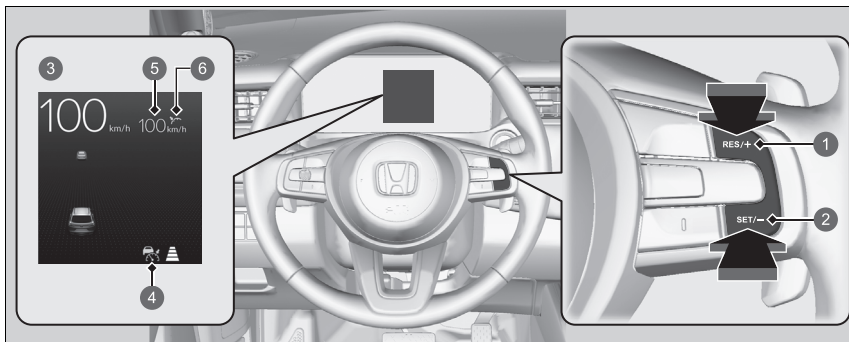

- 1 Touche **RES/+**  
Appuyer et relâcher
- 2 Touche **SET/-**  
Appuyer et relâcher
- 3 Activé lorsque l'ACC avec maintien de distance de sécurité à basse vitesse démarre.
- 4 Témoin (vert)
- 5 Réglage de la vitesse du véhicule (blanc)
- 6 Etat du réglage (vert)

## ▣ Régulateur de vitesse adaptatif (ACC) avec maintien de distance de sécurité à basse vitesse

Ne pas utiliser l'ACC avec maintien de distance de sécurité à basse vitesse dans les conditions suivantes :

- Sur les routes avec des changements de voie fréquents ou des embouteillages continus, le régulateur de vitesse adaptatif (ACC) avec maintien de distance de sécurité à basse vitesse ne peut pas maintenir une distance appropriée entre votre véhicule et le véhicule qui vous précède.
- Sur des routes avec des virages serrés.
- Sur les routes à péage ou ayant d'autres objets placés entre les voies de circulation, ou dans les parkings ou les installations dotées de voies d'entrée étroites de type service au volant.
- Sur les routes par mauvais temps (pluie, brouillard, neige, etc.), l'ACC avec maintien de distance de sécurité à basse vitesse peut ne pas détecter correctement la distance entre votre véhicule et le véhicule qui vous précède.
- Sur des routes présentant des surfaces glissantes ou verglacées. Les roues peuvent patiner et votre véhicule peut perdre le contrôle de l'état.
- Sur des routes présentant des pentes raides ou des côtes abruptes.
- Sur des routes présentant des pentes ondulées.

Les témoins du système d'assistance à la stabilité du véhicule (VSA), du régulateur de vitesse adaptatif (ACC) avec maintien de distance de sécurité à basse vitesse, du système d'assistance au maintien dans la voie de circulation (LKAS), de l'assistance de sécurité, de l'assistance maintien dans la voie et du système d'avertissement de perte de pression/de basse pression des pneus peuvent s'allumer en orange, accompagnés d'un message sur l'interface d'information du conducteur lorsque le mode d'alimentation est ACTIVE suite au rebranchement de la batterie 12 V.

Conduire sur une courte distance à plus de 20 km/h. Chaque témoin devrait s'éteindre. Si ce n'est pas le cas, faire contrôler le véhicule par un concessionnaire.

**En roulant à environ 30 km/h ou plus :** retirer le pied de la pédale et appuyer sur le bouton **RES/+** ou **SET/-** lorsque la vitesse souhaitée est atteinte. Aussitôt la touche relâchée, la vitesse réglée devient fixe et l'ACC avec maintien de distance de sécurité à basse vitesse démarre.

**En roulant à une vitesse inférieure à 30 km/h ou proche de 30 km/h :** lorsque le véhicule roule et que la pédale de frein n'est pas enfoncée, l'actionnement du bouton fixe la vitesse réglée à environ 30 km/h quelle que soit la vitesse actuelle du véhicule.

Si le véhicule est immobilisé, la vitesse du véhicule peut être réglée même lorsque la pédale de frein est enfoncée.

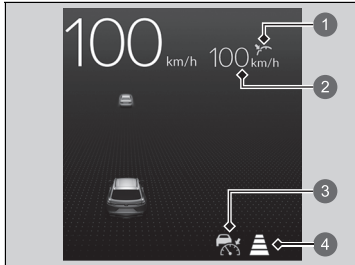

- ① Etat du réglage (vert)
- ② Réglage de la vitesse du véhicule
- ③ Témoin (vert)
- ④ Réglage de l'intervalle du véhicule

Lorsque l'ACC avec maintien de distance de sécurité à basse vitesse démarre, l'icône du véhicule, les barres d'intervalle et la vitesse réglée s'affichent sur la jauge.

#### ▶ Pour régler la vitesse du véhicule

Il est possible d'afficher les mesures de la vitesse réglée affichée sur l'interface d'information ou l'écran Audio/Informations pour le conducteur en km/h ou en mph.

- ▶ **Unités vitesse/distance** P. 153
- ▶ **Personnalisation des paramètres véhicule** P. 331

## ■ En cours de fonctionnement

### ■ Un véhicule se trouve devant

L'ACC avec maintien de distance de sécurité à basse vitesse vérifie si un véhicule situé devant vous entre dans son champ de détection. Si un véhicule est détecté dans le champ de l'ACC avec maintien de distance de sécurité à basse vitesse, celui-ci maintient ou décélère la vitesse réglée afin de respecter l'intervalle défini entre les deux véhicules.

➔ Pour définir ou changer l'intervalle de maintien de distance P. 436

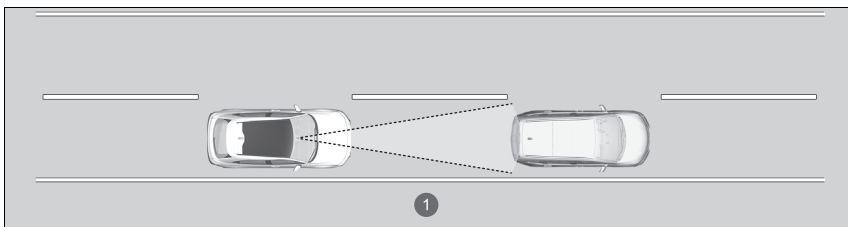

1 Champ de détection de l'ACC avec maintien de distance de sécurité à basse vitesse : 120 m



1 Une icône de véhicule apparaît sur la jauge.

Lorsqu'un véhicule roulant moins vite que votre vitesse réglée passe ou s'intercale devant le vôtre et est détecté par la caméra, alors votre véhicule commence à ralentir.

## ► En cours de fonctionnement

Si le véhicule situé devant ralentit brutalement ou si un autre véhicule s'intercale devant le vôtre, le signal sonore retentit et un message apparaît sur l'interface d'information du conducteur.

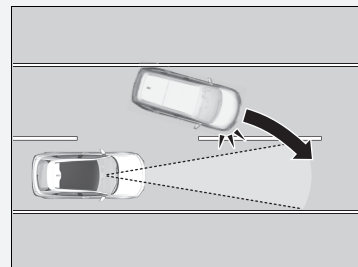

Appuyer sur la pédale de frein et maintenir un intervalle approprié avec le véhicule situé devant.

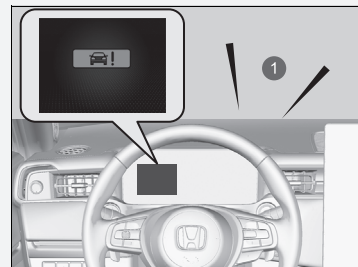

1 Alerte sonore



### ■ Aucun véhicule ne se trouve devant



Votre véhicule reste à la vitesse réglée sans maintien du pied sur la pédale de frein ou d'accélérateur. Si auparavant, un véhicule détecté devant vous empêchait votre véhicule de rouler à la vitesse réglée, l'ACC avec maintien de distance de sécurité à basse vitesse fait accélérer votre véhicule jusqu'à la vitesse programmée, puis maintient cette vitesse.

Sur une pente raide lors d'une utilisation de l'ACC avec maintien de distance de sécurité à basse vitesse, le véhicule freine pour inhiber une accélération excessive afin de maintenir la vitesse réglée.

Cependant, la vitesse du véhicule peut dépasser la vitesse réglée.

### ■ Lorsque la pédale d'accélérateur est enfoncée

Il est possible d'augmenter provisoirement la vitesse du véhicule. Dans ce cas, aucune alerte audible ou visuelle n'est émise, même si un véhicule se trouve dans le champ de détection de l'ACC avec maintien de distance de sécurité à basse vitesse.

L'ACC avec maintien de distance de sécurité à basse vitesse reste activé jusqu'à ce qu'il soit annulé. Lorsque la pédale d'accélérateur est relâchée, le système revient à la vitesse appropriée pour maintenir l'intervalle de distance tant que le véhicule situé devant reste dans le champ de détection de l'ACC avec maintien de distance de sécurité à basse vitesse.

### ⊞ En cours de fonctionnement

Même si l'intervalle par rapport au véhicule détecté devant est court, l'ACC avec maintien de distance de sécurité à basse vitesse peut faire accélérer le véhicule dans les conditions suivantes :

- Le véhicule situé devant roule pratiquement à la même vitesse ou plus vite.
- Un véhicule se rabat devant à une vitesse supérieure, et l'intervalle de distance entre les deux véhicules s'étend progressivement.

Il est également possible de configurer le système pour qu'un bip retentisse lorsqu'un véhicule détecté devant vous entre dans le champ de détection de l'ACC avec maintien de distance de sécurité à basse vitesse. Il est possible d'activer et de désactiver le bip de détection du véhicule.

➤ **Personnalisation des paramètres véhicule**  
P. 331

### Limites

Il faudra éventuellement utiliser le frein pour maintenir un intervalle de sécurité lorsque l'ACC avec maintien de distance de sécurité à basse vitesse est activé. En outre, l'ACC avec maintien de distance de sécurité à basse vitesse risque de ne pas fonctionner correctement dans certaines conditions.

➤ **Conditions et limitations du régulateur de vitesse adaptatif avec maintien de distance de sécurité à basse vitesse** P. 431

■ **Le véhicule détecté devant vous est dans le champ de détection de l'ACC avec maintien de distance de sécurité à basse vitesse et ralentit jusqu'à l'arrêt**

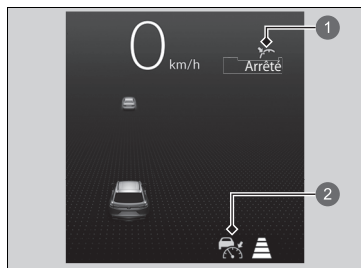

1 Etat du réglage (vert)

2 Témoin (vert) 

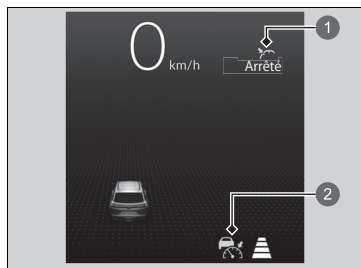

1 Etat du réglage (vert)

2 Témoin (vert) 

Votre véhicule s'arrête également de manière automatique. Le message **Arrêté** apparaît sur la jauge.

Lorsque le véhicule de devant redémarre, si la touche **RES/+** ou **SET/-** est enfoncée, ou si la pédale d'accélérateur est actionnée, alors l'ACC avec maintien de distance de sécurité à basse vitesse fonctionne de nouveau à la vitesse réglée précédemment.

Si aucun véhicule ne vous précède avant de reprendre la conduite, appuyer sur la pédale d'accélérateur réactivera l'ACC avec maintien de distance de sécurité à basse vitesse selon la vitesse réglée précédemment.

► En cours de fonctionnement

- L'ACC avec maintien de distance de sécurité à basse vitesse peut temporairement contrôler l'intervalle entre votre véhicule et le véhicule dans la voie adjacente ou autour de votre véhicule en fonction de l'état de la route (par exemple dans les virages) ou des conditions du véhicule (par ex., actionnement du volant ou position du véhicule sur la voie).

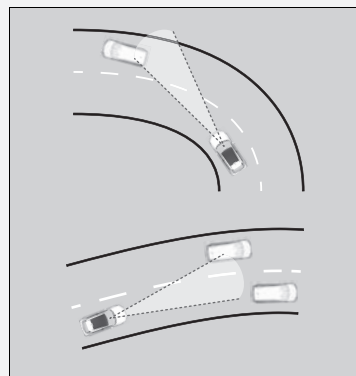

- Lorsque le véhicule qui précède s'éloigne, par exemple en entrant sur un échangeur ou une aire de repos, l'ACC avec maintien de distance de sécurité à basse vitesse peut continuer à maintenir l'intervalle de suivi défini pendant un court moment.

## ■ Conditions et limitations du régulateur de vitesse adaptatif avec maintien de distance de sécurité à basse vitesse

Le système peut s'arrêter automatiquement dans certaines conditions. Quelques exemples de ces circonstances sont répertoriés ci-dessous. D'autres conditions peuvent réduire certaines fonctions de l'ACC avec maintien de distance de sécurité à basse vitesse.

📷 **Caméra grand angle avant** P. 478

### ■ Conditions environnementales

- Conduite par mauvais temps (pluie, brouillard, neige, etc.).
- Un passage soudain de l'ombre à la lumière, ou inversement, comme lors d'une entrée ou d'une sortie de tunnel ou les ombres d'arbres, de bâtiments, etc.
- Une forte lumière est réfléchiée sur les véhicules ou la chaussée.
- Le véhicule qui vous précède projette de l'eau ou de la neige fondue.
- En conduite de nuit ou dans un lieu sombre comme un tunnel (en raison du faible éclairage, l'ensemble du véhicule risque de ne pas être éclairé).
- Conduite lorsque le soleil est bas (par ex. à l'aube ou au crépuscule).

### ■ Conditions difficiles sur la route

- Conduite sur des routes sinueuses, escarpées ou en pente.

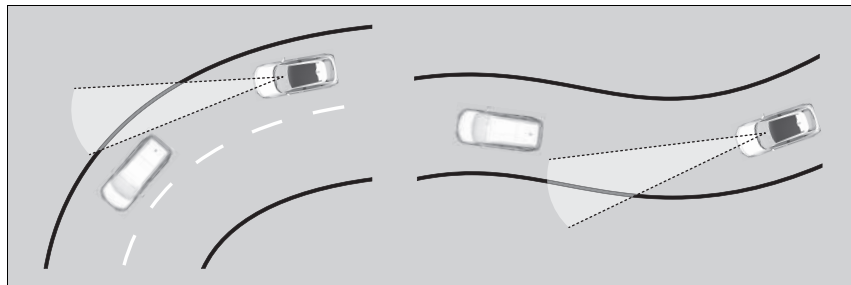

- Conduite sur des routes à ornières (routes enneigées ou routes sans revêtement, etc.).
- Il y a une couche d'eau ou des flaques sur la chaussée.
- Votre véhicule est fortement secoué sur des chaussées irrégulières.

### ■ Conditions de fonctionnement du véhicule

- Le véhicule est incliné en raison de bagages lourds dans le compartiment à bagages ou les sièges arrière.
- Les pneumatiques sont équipés de chaînes à neige.
- L'avant de la caméra est recouvert de poussière, de brouillard, de pluie, de boue, de neige humide, de joints, d'accessoires, d'autocollants ou d'un film sur le pare-brise.
- En conduite de nuit ou dans un endroit sombre (par ex., un tunnel) avec les phares éteints.
- Il y a des résidus sur le pare-brise provenant des essuie-glaces avant.
- Lorsque l'éclairage est faible en raison de poussière recouvrant les optiques de phares, ou en cas de mauvaise visibilité dans un endroit sombre en raison de phares mal réglés.
- Mauvais état des pneus ou des roues (taille incorrecte, taille ou construction non homogène, pneus sous ou surgonflés, etc.).
- La suspension a été modifiée.

■ **Exemples de conditions dans lesquelles la caméra peut ne pas détecter correctement le véhicule qui vous précède**

- Un véhicule traverse brusquement devant vous.
- La distance entre votre véhicule et le véhicule devant vous est trop courte.
- Lorsque le véhicule qui vous précède se fond dans le paysage, empêchant le système de le reconnaître.
- Les phares du véhicule qui vous précède sont allumés sur un côté ou non allumés sur l'un des côtés dans un endroit sombre.

■ **Exemples de conditions dans lesquelles le système risque de ne pas fonctionner correctement**

- Un véhicule qui vous précède s'arrête et la différence de vitesse entre votre véhicule et ce dernier est très importante.
- Lorsque le véhicule qui vous précède ralentit brusquement.
- Quand un véhicule qui vous précède présente une forme spéciale.
- Lorsqu'un véhicule est plus bas à l'arrière qu'à l'avant, tel que des camions ne transportant pas de charge ou un véhicule étroit.

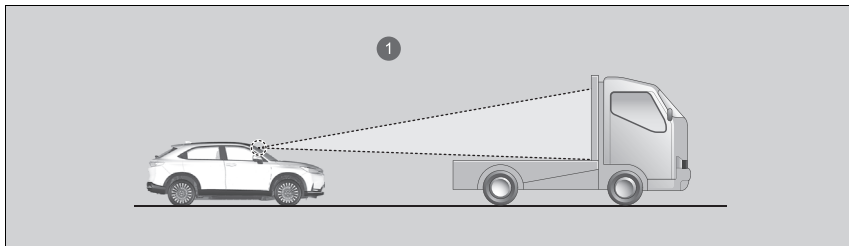

① Une caméra grand angle avant détecte la partie supérieure d'un camion porteur vide.

- Lorsque votre véhicule ou le véhicule qui vous précède roule sur l'un des bords de la voie.
- Lorsque le véhicule qui vous précède est un véhicule étroit tel qu'une moto.
- Lorsque la garde au sol minimale d'un véhicule situé devant vous est extrêmement élevée.

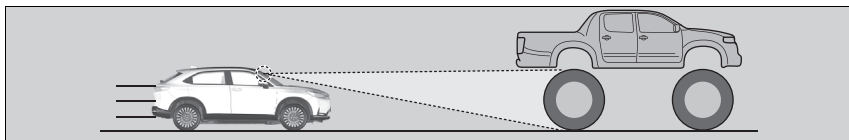

- Lorsque la caméra ne peut pas identifier correctement la forme du véhicule qui vous précède.

## ■ Réglage de la vitesse du véhicule

Augmenter ou diminuer la vitesse du véhicule à l'aide de la touche **RES/+** ou **SET/-** située sur le volant.

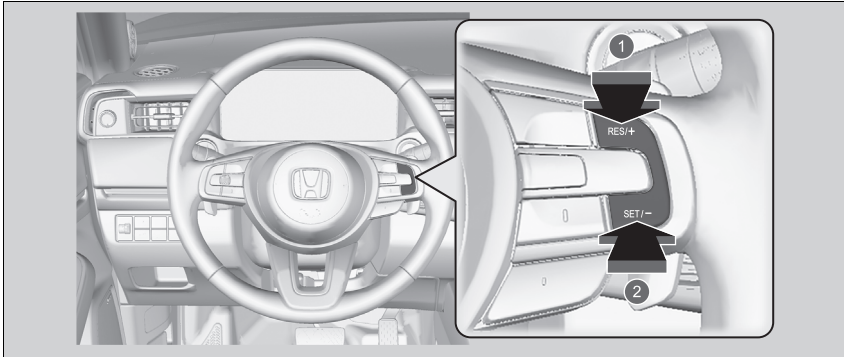

- 1 Pour augmenter la vitesse
- 2 Pour diminuer la vitesse

- A chaque pression sur la touche **RES/+** ou **SET/-**, la vitesse du véhicule augmente ou diminue par incréments d'environ 1 km/h.
- Si la touche **RES/+** ou **SET/-** est maintenue enfoncée, la vitesse du véhicule augmente ou diminue par incréments d'environ 10 km/h.

## ▣ Réglage de la vitesse du véhicule

Si un véhicule détecté devant vous roule à une vitesse inférieure à la vitesse réglée venant d'être augmentée, le système ACC avec maintien de distance de sécurité à basse vitesse peut ne pas déclencher l'accélération de votre véhicule. Cela permet de maintenir l'intervalle spécifié par rapport au véhicule situé devant.

Lorsque la pédale d'accélérateur est enfoncée et que le bouton **SET/-** est enfoncé puis relâché, la vitesse définie est celle actuellement affichée par le véhicule.

## ■ Pour définir ou changer l'intervalle de maintien de distance

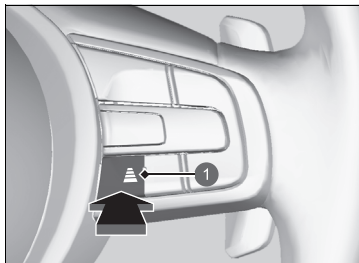





1 Touche d'intervalle

Appuyer sur la touche d'intervalle pour modifier l'intervalle de maintien de distance de l'ACC avec maintien de distance de sécurité à basse vitesse. Chaque fois que la touche est enfoncée, le réglage de l'intervalle de maintien de distance (la distance par rapport au véhicule détecté à l'avant) défile selon le cycle suivant : très long, long, moyen, court.

Déterminer le réglage d'intervalle de maintien de distance le plus adapté aux conditions de conduite. Veiller à observer les spécifications en vigueur au niveau local concernant l'intervalle de maintien de distance.



Plus la vitesse réglée est élevée, plus l'intervalle de maintien de distance devient court, moyen, long ou très long. Voir les exemples suivants pour plus de détails.

Intervalle de maintien de distance		Lorsque la vitesse réglée est de :	
		80 km/h	104 km/h
Courte		26,6 mètres 1,2 s	33,7 mètres 1,2 s
Moyen		34,6 mètres 1,6 s	44,9 mètres 1,6 s
Long		43,9 mètres 2,0 s	57,1 mètres 2,0 s
Extra long		53,6 mètres 2,4 s	70,0 mètres 2,4 s

Quand votre véhicule s'arrête automatiquement car un véhicule détecté devant vous s'est arrêté, l'intervalle entre les deux véhicules varie en fonction du réglage de l'intervalle de l'ACC avec maintien de distance de sécurité à basse vitesse.

► Pour définir ou changer l'intervalle de maintien de distance

Le conducteur doit, en toutes circonstances, maintenir une distance de freinage suffisante avec le véhicule qui le précède. Il doit également être informé du fait que des intervalles minimaux ou des temps d'espacement sont prévus dans les dispositions du Code de la route applicables localement et qu'il incombe au conducteur de respecter ces lois.

## ■ Pour annuler

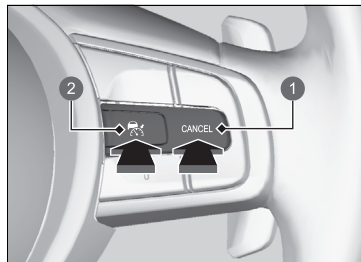

- 1 Touche **CANCEL**
- 2 Touche

Pour annuler l'ACC avec maintien de distance de sécurité à basse vitesse, effectuer l'une des actions suivantes :

- Appuyer sur la touche **CANCEL**.
  - ▶ Le témoin (vert) sur la jauge passe au témoin (blanc).
- Appuyer sur la touche .
  - ▶ Le témoin (vert) s'éteint.
- Appuyer sur la pédale de frein pendant que le véhicule roule en marche avant.
  - ▶ Le témoin (vert) sur la jauge passe au témoin (blanc).

## ☞ Pour annuler

Reprise de la vitesse réglée précédemment : après avoir annulé l'ACC avec maintien de distance de sécurité à basse vitesse, vous pouvez activer l'ACC avec maintien de distance de sécurité à basse vitesse avec la vitesse réglée précédemment affichée sur la jauge (en gris) en appuyant sur la touche **RES/+**, même si le véhicule est arrêté.

Lorsque vous désactivez le système ACC avec maintien de distance de sécurité à basse vitesse en appuyant sur la touche **CANCEL** ou en appuyant sur la pédale de frein, la vitesse réglée précédemment s'affiche en gris sur la jauge.

En appuyant sur la touche **RES/+**, l'ACC avec maintien de distance de sécurité à basse vitesse est activé avec la vitesse affichée.

Si le témoin (blanc) s'affiche en appuyant sur **RES/+**, mais qu'aucune vitesse réglée précédemment (en gris) ne s'affiche, la vitesse est réglée sur la vitesse actuelle du véhicule.

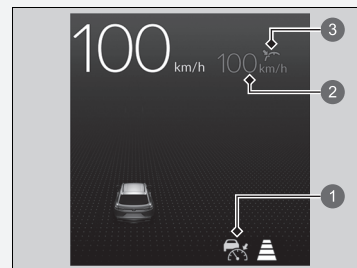



- 1 Témoin (blanc)
- 2 Vitesse réglée précédemment (en gris)
- 3 Etat du réglage (gris)

### ■ Annulation automatique

Lorsque l'ACC avec maintien de distance de sécurité à basse vitesse est annulé automatiquement, le signal sonore retentit et un message s'affiche sur la jauge. L'une des conditions suivantes peut provoquer l'annulation automatique de l'ACC avec maintien de distance de sécurité à basse vitesse :

- Mauvais temps (pluie, brouillard, neige, etc.).
- Le véhicule situé devant ne peut être détecté.
- Une condition de pneumatique anormale est détectée, ou les pneumatiques patinent.
- Conduite sur une route de montagne ou hors-piste pendant une période prolongée.
- Mouvement brusque du volant.
- Lorsque le système ABS, VSA ou CMBS est activé.
- Lorsque le témoin VSA s'allume.
- Lorsque le véhicule est arrêté en très forte pente.
- Lors du serrage manuel du frein de stationnement.
- Le véhicule qui vous précède projette de l'eau ou de la neige fondue.
- Conduite lorsque le soleil est bas (par ex. à l'aube ou au crépuscule).
- Lorsque le véhicule détecté dans le champ de détection de l'ACC avec maintien de distance de sécurité à basse vitesse est trop proche de votre véhicule.
- Lors d'une accélération rapide.
- L'avant de la caméra est recouvert de poussière, de brouillard, de pluie, de boue, de neige humide, de joints, d'accessoires, d'autocollants ou d'un film sur le pare-brise.
- Le véhicule transporte des bagages lourds dans le compartiment à bagages ou les sièges arrière.
- Lorsque le véhicule passe dans un endroit sombre, tel qu'un tunnel.
- Lorsque le témoin de frein de stationnement et de système de freinage (orange) s'allume.
- Le véhicule a appliqué plusieurs fois les freins pour maintenir la vitesse réglée (par exemple, en descendant une longue pente).
- Lorsque le système ne détecte aucune action de conduite de la part du conducteur pendant un certain temps alors que le système LKAS est également activé.

#### ☒ Pour annuler

La vitesse réglée ne peut pas être définie ou reprise si l'ACC avec maintien de distance de sécurité à basse vitesse a été désactivé au moyen de la touche . Appuyer sur la touche  pour activer le système, puis régler la vitesse désirée.

L'annulation automatique de l'ACC avec maintien de distance de sécurité à basse vitesse peut également être déclenchée par les causes suivantes. Dans ces cas, le frein de stationnement est automatiquement appliqué.

- La ceinture de sécurité du conducteur est détachée lorsque le véhicule est à l'arrêt.
- Le véhicule s'arrête pendant plus de 10 minutes.
- Le système d'alimentation est désactivé.

## Système d'assistance au maintien dans la voie de circulation (LKAS)

Ce système fournit une assistance de direction au conducteur pour l'aider à maintenir le véhicule au milieu d'une voie détectée et prévient le conducteur au moyen d'alertes tactiles, sonores et visuelles s'il détecte que le véhicule s'éloigne de sa voie.

### ■ Assistance de direction

Le système applique un couple sur le système de direction afin de maintenir le véhicule entre les lignes de délimitation des voies de gauche et droite. Le couple appliqué se renforce si le véhicule s'approche de l'une des lignes de délimitation des voies.

### ■ Alertes tactiles, sonores et visuelles

Des vibrations rapides sur le volant, un signal sonore et un affichage d'avertissement indiquent que le véhicule s'éloigne d'une voie détectée.

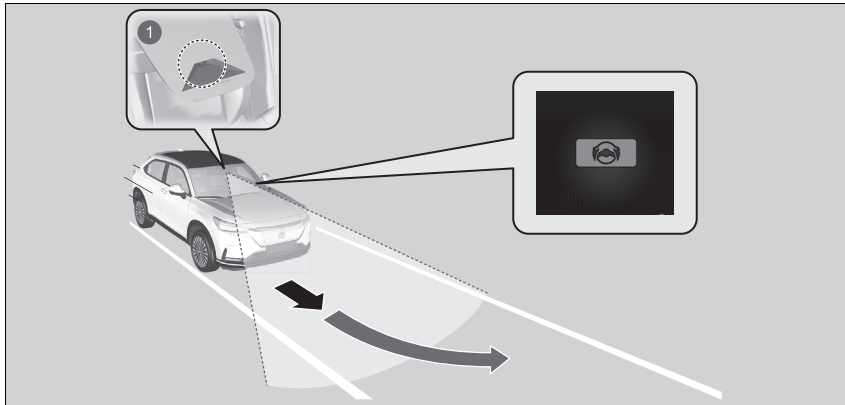

1 Caméra grand angle avant : surveille les lignes de délimitation des voies

### ☒ Système d'assistance au maintien dans la voie de circulation (LKAS)

#### Rappels importants concernant la sécurité

Le système LKAS est uniquement destiné à améliorer le confort. Il ne s'agit pas d'un système de conduite autonome, et il nécessite toujours l'attention et le contrôle du conducteur. Le système ne fonctionne pas en cas de retrait des mains du volant ou de manœuvre du véhicule.

Le système LKAS est pratique lorsqu'il est utilisé sur autoroute ou sur une route à deux voies.

Ne pas placer d'objets sur la partie supérieure du tableau de bord. Les objets peuvent se réfléchir sur le pare-brise et empêcher la détection de la voie de circulation.

Le système LKAS prévient uniquement le conducteur en cas de détection d'une dérive sans utilisation du clignotant. Le système LKAS ne détecte pas nécessairement tous les marquages ou franchissements de ligne ; la précision varie en fonction du temps, de la vitesse ou de l'état des marquages de voie.

Il relève toujours de la responsabilité du conducteur d'utiliser le véhicule de façon sécurisée et d'éviter les collisions.

Les informations relatives à la caméra équipée de ce système sont à la disposition de l'utilisateur.

☒ **Caméra grand angle avant** P. 478

Le système LKAS pourrait ne pas fonctionner correctement dans certaines circonstances :

☒ **Conditions de déclenchement et limites du système LKAS** P. 449

Lorsque les clignotants sont actionnés pour changer de voie, le système est suspendu et reprend une fois les clignotants éteints.

En cas de changement de voie sans actionner les clignotants, l'alerte du système d'assistance au maintien dans la voie de circulation s'active et un couple est appliqué sur le système de direction.

#### ⌘ Système d'assistance au maintien dans la voie de circulation (LKAS)

Lorsque le système ne parvient pas à détecter les voies, ce dernier est temporairement désactivé. Lorsqu'une voie est détectée, le système est réactivé automatiquement.

Les témoins du système d'assistance à la stabilité du véhicule (VSA), du régulateur de vitesse adaptatif (ACC) avec maintien de distance de sécurité à basse vitesse, du système d'assistance au maintien dans la voie de circulation (LKAS), de l'assistance de sécurité, de l'assistance maintien dans la voie et du système d'avertissement de perte de pression/de basse pression des pneus peuvent s'allumer en orange, accompagnés d'un message sur l'interface d'information du conducteur lorsque le mode d'alimentation est ACTIVE suite au rebranchement de la batterie 12 V.

Conduire sur une courte distance à plus de 20 km/h. Chaque témoin devrait s'éteindre. Si ce n'est pas le cas, faire contrôler le véhicule par un concessionnaire.

### ■ Fonction d'assistance au maintien sur voie

Aide à maintenir le véhicule au centre de la voie. Lorsque le véhicule s'approche d'une ligne blanche ou jaune, la force de direction provenant de la direction assistée électrique est plus forte.

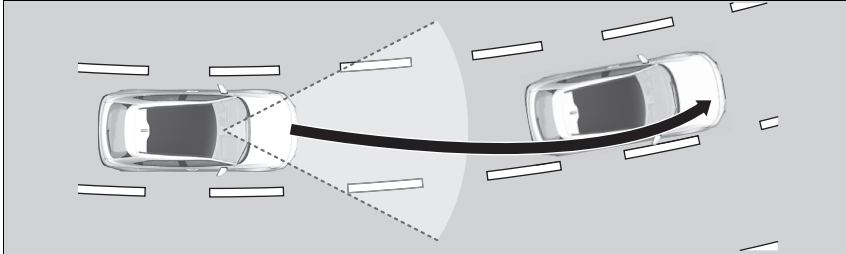

### ☒ Système d'assistance au maintien dans la voie de circulation (LKAS)

Il est possible que le système LKAS ne fonctionne pas correctement lors de la conduite dans une circulation en accordéon ou sur des routes avec des virages serrés.

## ■ Fonction d'alerte de franchissement de ligne (LDW)

Lorsque le véhicule pénètre dans la zone d'avertissement, le système LKAS avertit le conducteur grâce à une légère vibration du volant alors que des avertissements sonores et visuels s'affichent.

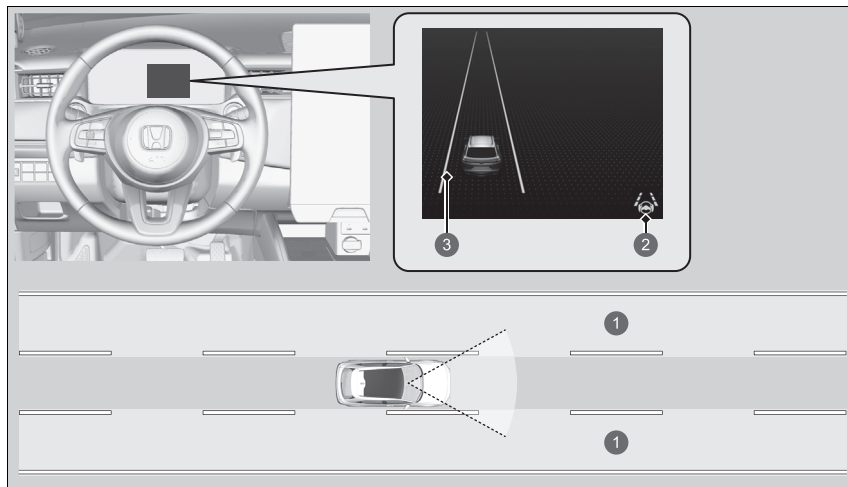

- ① Zone d'avertissement
- ② Témoin LKAS (vert)
- ③ Ligne orange



## ■ Utilisation du système

Le système peut être utilisé lorsque les conditions suivantes sont réunies :

- La voie sur laquelle le véhicule circule comporte des marquages de voie de chaque côté et le véhicule se trouve au centre de la voie.
- Le véhicule roule entre 72 et 180 km/h.
- Le véhicule roule sur une route droite ou légèrement courbée.
- Les clignotants sont éteints.
- La pédale de frein n'est pas enfoncée.

## ■ Comment activer le système

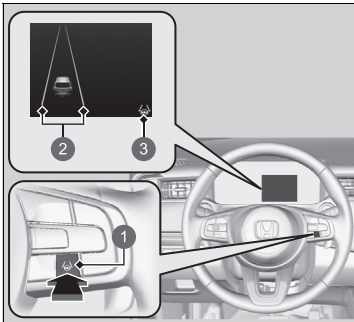

- 1 Touche LKAS
- 2 Lignes blanches
- 3 Témoin LKAS (blanc)

### 1. Appuyer sur la touche LKAS.

- ▶ Le témoin LKAS (blanc) apparaît sur la jauge. le système est en veille.
- ▶ Si des voies de circulation sont détectées, des lignes blanches apparaissent sur la jauge.

## ⌘ Utilisation du système

Si le véhicule se déporte vers la ligne de délimitation des voies de gauche ou de droite en raison du couple appliqué par le système, désactiver le système LKAS et faire vérifier le véhicule par un concessionnaire.

Veiller à maintenir les éléments suivants ci-dessous pour activer le système correctement :

- Maintenir le pare-brise autour de la caméra en parfait état de propreté.
- Lors du nettoyage du pare-brise, s'assurer de ne pas appliquer de produit nettoyant sur l'objectif de la caméra.
- Ne pas toucher l'objectif de la caméra.
- Ne pas fixer d'autocollant dans la zone autour de la caméra.

Si la touche LKAS est enfoncée alors que le système peut être utilisé, le système d'assistance au maintien dans la voie de circulation est activé sans veille.

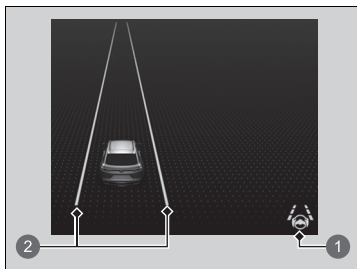

- 1 Témoin LKAS (vert)
- 2 Lignes vertes

2. Maintenir le véhicule près du centre de la voie pendant la conduite.
  - Le témoin LKAS passe du blanc au vert et les lignes blanches passent au vert lorsque le système démarre après avoir détecté les marquages de voie à gauche et à droite.

### Pour annuler

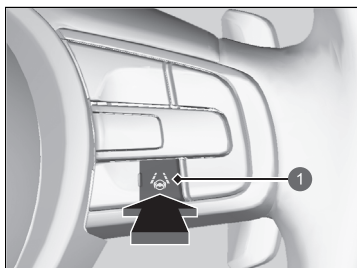

- 1 Touche LKAS

Appuyer sur la touche LKAS.

Le système d'assistance au maintien dans la voie de circulation se désactive à chaque désactivation du système d'alimentation, même s'il était activé lors de la dernière utilisation du véhicule.

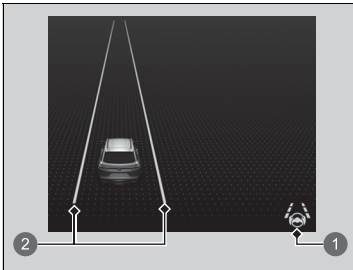

- ① Témoin LKAS (blanc)
- ② Lignes blanches

Lorsque le système d'assistance au maintien dans la voie de circulation est suspendu, les lignes vertes deviennent blanches ou disparaissent sur la jauge et le signal sonore retentit (s'il a été activé).

### ■ Le fonctionnement du système est suspendu dans les cas suivants :

- Enfoncer la pédale de frein.
  - Le système LKAS se réactive et commence de nouveau à détecter les lignes de délimitation des voies une fois que la pédale de frein est relâchée.
- Réduction de la vitesse du véhicule à environ 64 km/h ou moins.
  - Augmenter la vitesse du véhicule à environ 72 km/h ou plus permet de réactiver le LKAS.
- Le véhicule roule à droite ou à gauche de la voie.

☒ Le fonctionnement du système est suspendu dans les cas suivants :

Le réglage du système d'assistance au maintien dans la voie de circulation peut être modifié.

Il est possible d'activer et de désactiver le bip de suspension du système d'assistance au maintien dans la voie de circulation.

#### ☒ Personnalisation des paramètres véhicule

P. 331

■ **Le système d'assistance au maintien dans la voie de circulation peut être automatiquement suspendu dans les cas suivants :**

- Le système ne parvient pas à détecter les lignes de délimitation des voies.
- Le conducteur tourne rapidement le volant.
- Le conducteur ne manœuvre pas le véhicule.
- Conduite dans un virage serré.
- Conduite à une vitesse supérieure à environ 185 km/h.
- Le système ABS ou VSA est activé.

Une fois que les conditions reviennent à la normale, le système LKAS se réactive automatiquement.

■ **Le système d'assistance au maintien dans la voie de circulation peut être automatiquement annulé dans les cas suivants :**

Dans les cas suivants, les lignes de délimitation des voies de circulation peuvent disparaître sur la jauge, le signal sonore peut retentir et le système LKAS peut être automatiquement annulé :

- La température de la caméra grand angle avant devient extrêmement élevée.
- La caméra grand angle avant située derrière le rétroviseur ou la zone autour de la caméra, y compris le pare-brise, est sale.

## ■ Conditions de déclenchement et limites du système LKAS

Le système risque de ne pas détecter les marquages de voie et donc de ne pas maintenir le véhicule au milieu d'une voie dans certains cas, y compris dans les conditions suivantes :

### ■ Conditions environnementales

- Il existe peu de contraste entre le marquage des voies et la surface de la chaussée.
- Conduite par mauvais temps (pluie, brouillard, neige, etc.).
- Conduite sur route enneigée ou mouillée.
- Conduite lorsque le soleil est bas (par ex. à l'aube ou au crépuscule).
- Les ombres des objets adjacents (arbres, bâtiments, rails de protection, véhicules, etc.) sont parallèles aux lignes blanches (ou jaunes).
- Un passage soudain de l'ombre à la lumière, ou inversement, comme lors d'une entrée ou d'une sortie de tunnel ou les ombres d'arbres, de bâtiments, etc.
- En conduite de nuit ou dans un lieu sombre comme un tunnel (en raison de faibles conditions d'éclairage, les lignes de délimitation ou la chaussée risquent de ne pas être éclairées).
- La distance entre votre véhicule et le véhicule qui vous précède est trop courte, et les lignes de délimitation de voies et la chaussée ne sont pas visibles.
- Une forte lumière est réfléchi sur la chaussée.

### ■ Conditions difficiles sur la route

- Conduite sur une route avec des marquages temporaires.
- Plusieurs marquages ou des marquages différents ou presque effacés sont visibles sur la chaussée en raison de travaux ou d'anciens marquages de voie.

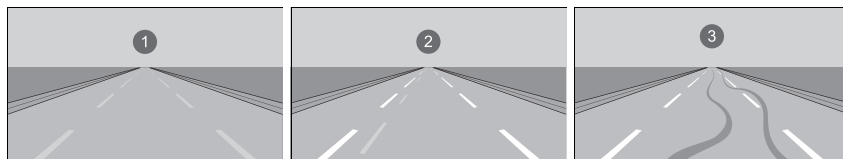

① Lignes estompées      ② Lignes dupliquées      ③ Traces de pneu

- La chaussée présente des marquages fusionnés, fractionnés ou se croisant, par exemple à une intersection ou à un passage piéton.
- Les marquages de voie sont extrêmement étroits, larges ou changeants.

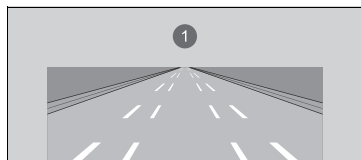

① Voie de circulation très large ou étroite

- Une partie des marquages de voies est cachée par un objet, tel qu'un véhicule.
- La route est vallonnée ou le véhicule s'approche d'un sommet de côte.
- Votre véhicule est fortement secoué sur des chaussées irrégulières.
- Lorsque des objets sur la route (trottoirs, rails de protection, pylônes, etc.) sont reconnus comme lignes blanches (ou jaunes).
- Conduite sur des routes irrégulières ou sans revêtement, ou sur des surfaces accidentées.

- Conduite sur des routes comportant une ligne double.
- Conduite sur route enneigée ou glissante.
- La chaussée est partiellement visible en raison de neige ou de flaques sur la route.
- Il y a une couche d'eau ou de flaques sur la chaussée.
- Les lignes blanches (ou jaunes) ne sont pas reconnues correctement en raison des conditions routières comme des virages, des courbes ou des montées.
- Conduite sur routes sans revêtements ou à ornières.
- Passage par une intersection.

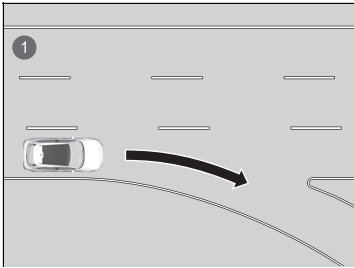

- ① Absence de délimitation des voies aux intersections

■ **Conditions de fonctionnement du véhicule**

- Lorsque l'éclairage est faible en raison de poussière recouvrant les optiques de phares, ou en cas de mauvaise visibilité dans un endroit sombre en raison de phares mal réglés.
- L'avant de la caméra est recouvert de poussière, de brouillard, de pluie, de boue, de neige humide, de joints, d'accessoires, d'autocollants ou d'un film sur le pare-brise.
- En conduite de nuit ou dans un endroit sombre (par ex., un tunnel) avec les phares éteints.
- Il y a des résidus sur le pare-brise provenant des essuie-glaces avant.
- Mauvais état des pneus ou des roues (taille incorrecte, taille ou construction non homogène, pneus sous ou surgonflés, etc.).
- Le véhicule est incliné en raison de bagages lourds dans le compartiment à bagages ou sur les sièges arrière.
- La suspension a été modifiée.
- Les pneumatiques sont équipés de chaînes à neige.



## Assistance embouteillages

Le système d'assistance embouteillages utilise une caméra grand-angle avant montée sur la partie supérieure du pare-brise pour détecter et surveiller les lignes de délimitation des voies de circulation blanches (ou jaunes), à gauche et à droite. En fonction des signaux de la caméra grand angle avant, le système peut appliquer un couple de direction pour maintenir le véhicule au centre de la voie détectée.

### ■ Fonctionnement du système d'assistance embouteillages

Lorsque la circulation est dense et que le système d'assistance au maintien dans la voie de circulation (LKAS) est actif, le système d'assistance embouteillages applique un certain couple de direction pour aider le véhicule à rester au centre de la voie lorsqu'il détecte les lignes de délimitation des voies de circulation.

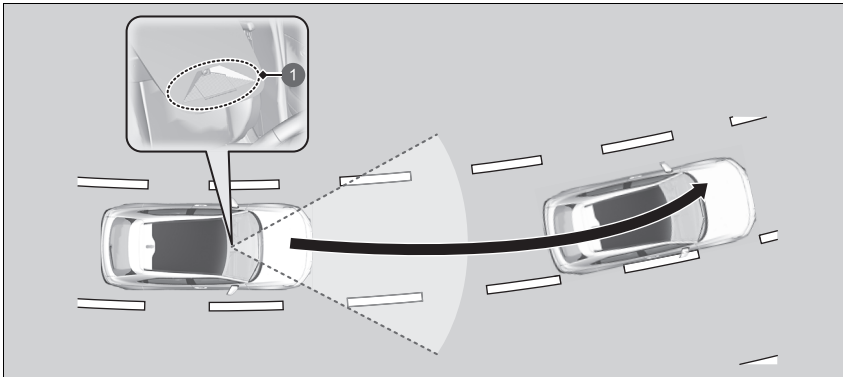

#### ① Caméra grand angle avant

Détecte les lignes de délimitation des voies de circulation blanches (ou jaunes) à gauche et à droite

Lors de l'utilisation du clignotant pour indiquer un changement de voie, le système d'assistance embouteillages est temporairement désactivé. Il est réactivé une fois que le véhicule se déplace au centre de la voie et qu'il a détecté les lignes de délimitation des voies de circulation.

### ▣ Assistance embouteillages

#### Rappels importants concernant la sécurité

L'assistance embouteillages sert uniquement à améliorer le confort. Il ne s'agit pas d'un système de conduite autonome, et il nécessite toujours l'attention et le contrôle du conducteur. Le système ne fonctionne pas en cas de retrait des mains du volant ou de manœuvre du véhicule.

Le système d'assistance embouteillages est pratique lorsqu'il est utilisé sur autoroute ou sur une route à deux voies.

Les informations relatives à la caméra équipée de ce système sont à la disposition de l'utilisateur.

#### ➤ Caméra grand angle avant P. 478

Le système d'assistance embouteillages prévient uniquement le conducteur en cas de détection d'un déport sans utilisation du clignotant. Le système d'assistance embouteillages ne détecte pas nécessairement tous les marquages ou franchissements de ligne ; la précision varie en fonction du temps, de la vitesse ou de l'état des marquages de voie. Il relève toujours de la responsabilité du conducteur d'utiliser le véhicule de façon sécurisée et d'éviter les collisions.

Le système d'assistance embouteillages risque de ne pas fonctionner correctement dans certaines conditions :

#### ➤ Assistance embouteillages : conditions et limites P. 459

Lorsque le conducteur prend le contrôle total de la direction, la fonction d'assistance de direction est temporairement désactivée.

Le couple appliqué à la direction peut ne pas être perceptible lorsque le conducteur a le contrôle total de la direction, ou lorsque la surface de la route est irrégulière.

#### ▣ Assistance embouteillages

Les témoins du système d'assistance à la stabilité du véhicule (VSA), du régulateur de vitesse adaptatif (ACC) avec maintien de distance de sécurité à basse vitesse, du système d'assistance au maintien dans la voie de circulation (LKAS), de l'assistance de sécurité, de l'assistance maintien dans la voie et du système d'avertissement de perte de pression/de basse pression des pneus peuvent s'allumer en orange, accompagnés d'un message sur l'interface d'information du conducteur lorsque le mode d'alimentation est ACTIVE suite au rebranchement de la batterie 12 V.

Conduire sur une courte distance à plus de 20 km/h. Chaque témoin devrait s'éteindre. Si ce n'est pas le cas, faire contrôler le véhicule par un concessionnaire.

## ■ Fonction d'alerte de franchissement de ligne (LDW)

Lorsque le véhicule pénètre dans la zone d'avertissement, le système d'assistance embouteillages avertit le conducteur grâce à une alerte sonore et un avertissement s'affiche.

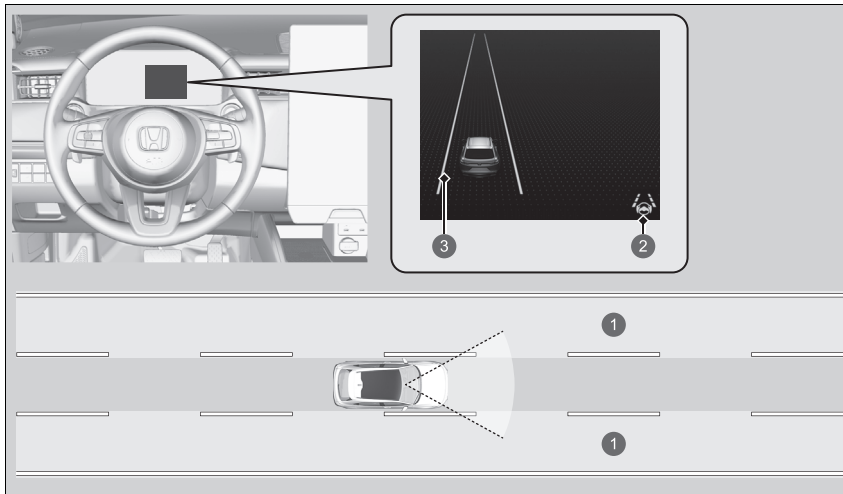

- ❶ Zone d'avertissement
- ❷ Témoin LKAS (vert)
- ❸ Ligne orange

## ■ Activation du système d'assistance embouteillages

Le système d'assistance embouteillages est activé lorsque toutes les conditions suivantes sont réunies :

- Le LKAS est activé.
- La voie sur laquelle le véhicule circule comporte des marquages de voie de chaque côté et le véhicule se trouve au centre de la voie.
- Le véhicule roule entre 0 et 72 km/h environ.
- Le véhicule roule sur une route droite ou légèrement courbée.
- Le conducteur tient le volant.
- Le levier de vitesses se trouve sur la position **D**

Ne pas utiliser le système d'assistance embouteillages dans les situations suivantes :

- Le véhicule se trouve sur une route présentant des virages serrés.
  - Il est possible que le système ne permette pas au véhicule de réagir de la manière la plus adaptée aux conditions routières.
- A l'entrée d'un péage, d'un échangeur, d'une aire d'autoroute ou d'une zone de stationnement.
- Dans de mauvaises conditions climatiques (pluie, brouillard, neige, etc.).
- La surface de la route est glissante ; par exemple, elle est verglacée ou couverte de neige.
  - Les pneus risquent de patiner, entraînant une perte de contrôle du véhicule.

## ►► Activation du système d'assistance embouteillages

Se reporter à la page suivante pour l'utilisation correcte du système d'assistance au maintien dans la voie de circulation (LKAS) :

► **Système d'assistance au maintien dans la voie de circulation (LKAS)** P. 441

Se reporter à la page suivante pour les boutons et affichages relatifs à la direction :

► **Commutateurs de fonctionnement du régulateur de vitesse adaptatif (ACC) avec maintien de distance de sécurité à basse vitesse/système d'assistance au maintien dans la voie de circulation (LKAS)/ assistance embouteillages** P. 408

► **Contenu de la jauge** P. 409

## ■ Fonctionnement du système d'assistance embouteillages

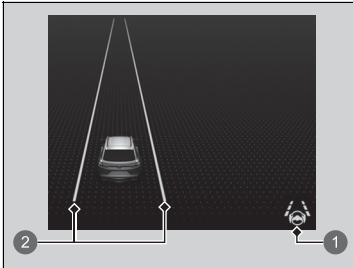

- ① Témoin LKAS (vert)
- ② Lignes vertes

Maintenir le véhicule près du centre de la voie pendant la conduite.

- ▶ Le témoin LKAS passe du blanc au vert et les lignes blanches passent au vert lorsque le système démarre après avoir détecté les marquages de voie à gauche et à droite.

## ☒ Fonctionnement du système d'assistance embouteillages

Si le véhicule vire trop à droite ou à gauche des lignes de délimitation des voies de circulation blanches (ou jaunes) alors que le système d'assistance embouteillages est actif, désactiver ce système et faire inspecter le véhicule par un concessionnaire Honda agréé.

Dans certains cas, le système ne peut pas détecter correctement les lignes de délimitation des voies de circulation et, par conséquent, il se trouve dans l'incapacité d'assurer une assistance de direction.

### ➤ Assistance embouteillages : conditions et limites P. 459

Si le conducteur ne tient pas le volant ou ne garde pas le contrôle de la direction, l'avertissement ci-dessous s'affiche.



Si le conducteur ne tient pas le volant après l'affichage répété de l'avertissement ci-dessus, un signal sonore retentit et le système d'assistance embouteillages est désactivé.

## ■ Annulation du système d'assistance embouteillages

Appuyer sur le bouton du système d'assistance au maintien dans la voie de circulation pour annuler l'assistance embouteillages.

### ■ Le système d'assistance embouteillages peut être automatiquement suspendu dans les cas suivants :

Le système est automatiquement temporairement annulé dans les circonstances suivantes.

- Le système ne parvient pas à détecter les lignes de délimitation des voies.
- Le conducteur tourne brusquement le volant.
- Le conducteur ne manœuvre pas le véhicule.
- Lors de la conduite dans un virage serré.
- La pédale de frein est enfoncée.

Une fois que les conditions reviennent à la normale, le système d'assistance embouteillages se réactive automatiquement.

### ■ Le système d'assistance embouteillages peut être automatiquement désactivé dans les cas suivants :

Les lignes de délimitation des voies de circulation disparaissent de l'écran, le signal sonore peut retentir et le système d'assistance embouteillages est désactivé dans les circonstances suivantes :

- La température de la caméra est trop élevée.
- La caméra derrière le rétroviseur ou la zone autour de la caméra, y compris le pare-brise, est sale.

### ☒ Le système d'assistance embouteillages peut être automatiquement suspendu dans les cas suivants :

Le véhicule se déplace à plus de 72 km/h.

- ▶ Lorsque la vitesse du véhicule atteint 72 km/h, le système d'assistance embouteillages est désactivé et le système LKAS est activé à la place. Lorsque la vitesse du véhicule chute en dessous de 64 km/h, le système d'assistance embouteillages est réactivé.

Le paramètre d'assistance embouteillages peut être modifié. Sélectionner **Bip d'assist. de maintien de file** sur l'écran Audio/Informations pour activer ou désactiver le bip de suspension de l'assistance embouteillages.

### ☒ **Personnalisation des paramètres véhicule** P. 331

## ■ Assistance embouteillages : conditions et limites

Le système risque de ne pas détecter les marquages de voie et donc de ne pas maintenir le véhicule au milieu d'une voie dans certains cas, y compris dans les conditions suivantes :

### ■ Conditions environnementales

- Il existe peu de contraste entre le marquage des voies et la surface de la chaussée.
- Conduite par mauvais temps (pluie, brouillard, neige, etc.).
- Conduite sur route enneigée ou mouillée.
- Conduite lorsque le soleil est bas (par ex. à l'aube ou au crépuscule).
- Les ombres des objets adjacents (arbres, bâtiments, rails de protection, véhicules, etc.) sont parallèles aux lignes blanches (ou jaunes).
- Un passage soudain de l'ombre à la lumière, ou inversement, comme lors d'une entrée ou d'une sortie de tunnel ou les ombres d'arbres, de bâtiments, etc.
- En conduite de nuit ou dans un lieu sombre comme un tunnel (en raison de faibles conditions d'éclairage, les lignes de délimitation ou la chaussée risquent de ne pas être éclairées).
- Lorsque les lignes de délimitation des voies ou la surface de la route ne sont pas visibles, par exemple lorsque la distance par rapport au véhicule qui précède est extrêmement courte ou à une intersection.
- Une forte lumière est réfléchi sur la chaussée.

### ■ Conditions difficiles sur la route

- Conduite sur une route avec des marquages temporaires.
- Plusieurs marquages ou des marquages différents ou presque effacés sont visibles sur la chaussée en raison de travaux ou d'anciens marquages de voie.

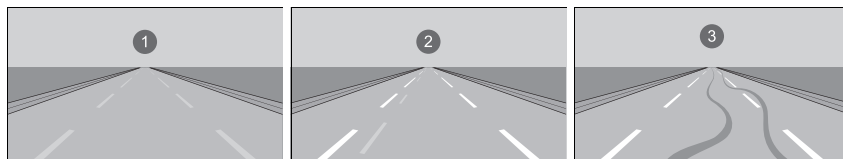

① Lignes estompées      ② Lignes dupliquées      ③ Traces de pneu

- La chaussée présente des marquages fusionnés, fractionnés ou se croisant, par exemple à une intersection ou à un passage piéton.
- Les marquages de voie sont extrêmement étroits, larges ou changeants.

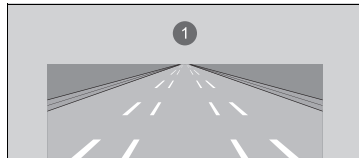

① Voie de circulation très large ou étroite

- Une partie des marquages de voies est cachée par un objet, tel qu'un véhicule.
- La route est vallonnée ou le véhicule s'approche d'un sommet de côte.
- Votre véhicule est fortement secoué sur des chaussées irrégulières.



- Lorsque des objets sur la route (trottoirs, rails de protection, pylônes, etc.) sont reconnus comme lignes blanches (ou jaunes).
- Conduite sur des routes irrégulières ou sans revêtement, ou sur des surfaces accidentées.
- Conduite sur des routes comportant une ligne double.
- Conduite sur route enneigée ou glissante.
- La chaussée est partiellement visible en raison de neige ou de flaques sur la route.
- Il y a une couche d'eau ou de flaques sur la chaussée.
- Les lignes blanches (ou jaunes) ne sont pas reconnues correctement en raison des conditions routières comme des virages, des courbes ou des montées.
- Conduite sur routes sans revêtements ou à ornières.
- Passage par une intersection.

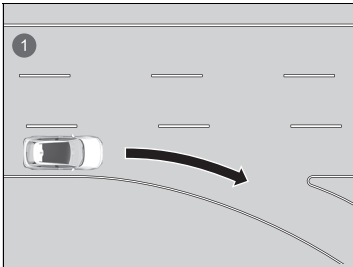

- ❶ Absence de délimitation des voies aux intersections

### ■ Conditions de fonctionnement du véhicule

- Lorsque l'éclairage est faible en raison de poussière recouvrant les optiques de phares, ou en cas de mauvaise visibilité dans un endroit sombre en raison de phares mal réglés.
- L'avant de la caméra est recouvert de poussière, de brouillard, de pluie, de boue, de neige humide, de joints, d'accessoires, d'autocollants ou d'un film sur le pare-brise.
- En conduite de nuit ou dans un endroit sombre (par ex., un tunnel) avec les phares éteints.
- Il y a des résidus sur le pare-brise provenant des essuie-glaces avant.
- Mauvais état des pneus ou des roues (taille incorrecte, taille ou construction non homogène, pneus sous ou surgonflés, etc.).
- Le véhicule est incliné en raison de bagages lourds dans le compartiment à bagages ou sur les sièges arrière.
- La suspension a été modifiée.
- Les pneumatiques sont équipés de chaînes à neige.

## Système de maintien dans la voie

Alerte et vous fournit une assistance lorsque le système détecte un risque que le véhicule franchisse des marquages de voie détectés, s'approche du bord extérieur de la chaussée (bordé d'herbe ou de gravier) ou détecte un véhicule arrivant en sens inverse.

### ■ Fonctionnement du système

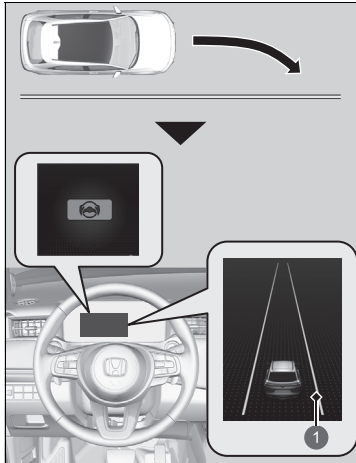

1 Ligne orange

La caméra grand angle avant située derrière le rétroviseur surveille les marquages de voie à gauche et à droite, en blanc ou jaune, le bord extérieur de la chaussée (bordée d'herbe ou de gravier) ou des véhicules arrivant en sens inverse.

Si le véhicule conduit se rapproche de tout marquage de voie détecté, du bord extérieur de la chaussée (entourée d'herbe ou de gravier) ou de véhicules arrivant en sens inverse détectés lorsque les clignotants n'ont pas été actionnés, le système s'active.

- ▶ Si le système ne peut pas détecter les marquages de voie (en blanc ou jaune), aucune assistance ne sera fournie pour éviter de s'approcher de véhicules arrivant en sens inverse.

Outre une alerte visuelle, le système participe à la direction et vous avertit grâce à des vibrations du volant rapides pour vous aider à rester dans la voie détectée.

#### ▣ Personnalisation des paramètres véhicule P. 331

En guise d'alerte visuelle, le message  **Franchissement de ligne** s'affiche sur l'interface d'information du conducteur.

### ▣ Système de maintien dans la voie

#### Rappels importants concernant la sécurité

Comme tous les systèmes d'assistance, le système de maintien dans la voie a ses limites.

Une dépendance excessive au système de maintien dans la voie risque d'entraîner une collision. Il relève toujours de la responsabilité du conducteur de maintenir le véhicule au sein de sa voie.

Le système de maintien dans la voie vous avertit lorsque le système détecte que vous approchez du bord extérieur de la chaussée dans l'herbe ou de gravier (bordure), d'un véhicule arrivant en sens inverse ou si vous passez dans une autre voie sans utiliser le clignotant.

Le système de maintien dans la voie peut ne pas détecter tous les marquages de voie ou chaque occurrence de changement de voie.

Le système de maintien dans la voie peut ne pas détecter que vous vous approchez du bord extérieur de la chaussée (entourée par d'herbe ou de gravier) ou d'un véhicule en sens inverse.

Le système de maintien dans la voie peut ne pas être en mesure de vous aider en fonction des conditions météo, de la vitesse ou des conditions de la route.

Le système de détection du changement de voie n'est pas activé pendant environ 15 secondes après l'activation du système d'alimentation.

Les informations relatives à la caméra équipée de ce système sont à la disposition de l'utilisateur.

#### ▣ Caméra grand angle avant P. 478

Le système annule les opérations d'assistance lorsque le volant est actionné pour éviter de traverser les marquages de voie détectés, d'approcher du bord extérieur de la chaussée (bordée d'herbe ou de gravier) ou un véhicule arrivant en sens inverse.

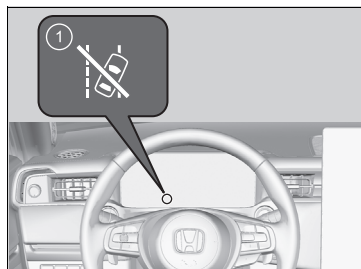

- 1 Témoin de désactivation automatique de l'assistance du système de maintien dans la voie

Si le système fonctionne à plusieurs reprises sans détecter de réponse de la part du conducteur, il émet un signal sonore pour alerter ce dernier. Ensuite, le témoin de désactivation automatique de l'assistance du système de détection du changement de voie s'allume, l'assistance du système de détection du changement de voie s'arrête temporairement et seul le signal sonore retentit pour vous alerter.

Après quelques minutes, le témoin de désactivation automatique de l'assistance du système de maintien dans la voie s'éteint et le système de maintien dans la voie est entièrement rétabli.

#### » Système de maintien dans la voie

Le système de maintien dans la voie peut ne pas fonctionner correctement dans certaines circonstances :

##### » Conditions et limitations du système de maintien dans la voie P. 467

Il arrive que les fonctions du système de maintien dans la voie ne soient pas détectables à cause de votre conduite du véhicule ou de l'état de la chaussée.

Il est possible de changer les paramètres du système de maintien dans la voie.

Si le système d'assistance au maintien dans la voie de circulation est désactivé, le message ci-dessous peut s'afficher si le système détermine que le véhicule risque de franchir des marquages de voie détectés, le bord extérieur de la chaussée (bordé d'herbe ou de gravier) ou de heurter un véhicule arrivant en sens inverse.

##### » Personnalisation des paramètres véhicule P. 331

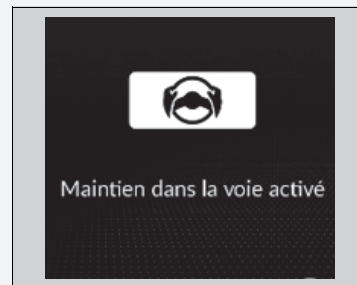

## ■ Activation du système

Le système s'active lorsque toutes les conditions suivantes sont réunies :

- Les marquages de voie sont blancs (jaunes).  
Le véhicule roule entre 72 et 180 km/h.
  - ▶ Lorsque les véhicules venant en sens inverse roulent.  
Le véhicule roule entre 30 et 180 km/h.
- Le bord extérieur de la chaussée est recouvert d'herbe ou de gravier.  
Le véhicule roule entre 30 et 180 km/h.
- Le véhicule se trouve sur une route droite ou légèrement sinueuse.
- Les clignotants sont éteints.
- Le système détermine que le conducteur n'est pas en train d'accélérer, de freiner ni de tourner activement.

## ☒ Activation du système

Le système de détection du changement de voie peut s'arrêter automatiquement, et le témoin d'assistance de sécurité ainsi que le témoin du système de détection du changement de voie s'allument en orange et restent allumés.

- ☒ **Témoin de détection du changement de voie (orange)** P. 120
- ☒ **Témoin d'assistance de sécurité (orange)** P. 121

Le fonctionnement du système de détection du changement de voie peut être compromis si le véhicule est :

- Conduit sur le bord intérieur d'un virage, ou à l'extérieur d'une voie de circulation.
- Conduit dans une voie étroite.

## ■ Activation et désactivation du système de maintien dans la voie

Le système peut être activé et désactivé à l'aide de l'interface d'information du conducteur.

➤ **Basculement de l'affichage** P. 139

➤ **Assistance à la sécurité** P. 152

Le système de détection du changement de voie s'active à chaque activation du système d'alimentation, même s'il était désactivé lors de la dernière utilisation du véhicule.

## ☒ Activation et désactivation du système de maintien dans la voie

Les témoins du système d'assistance à la stabilité du véhicule (VSA), du régulateur de vitesse adaptatif (ACC) avec maintien de distance de sécurité à basse vitesse, du système d'assistance au maintien dans la voie de circulation (LKAS), de l'assistance de sécurité, de l'assistance maintien dans la voie et du système d'avertissement de perte de pression/de basse pression des pneus peuvent s'allumer en orange, accompagnés d'un message sur l'interface d'information du conducteur lorsque le mode d'alimentation est ACTIVE suite au rebranchement de la batterie 12 V.

Conduire sur une courte distance à plus de 20 km/h. Chaque témoin devrait s'éteindre. Si ce n'est pas le cas, faire contrôler le véhicule par un concessionnaire.

## ■ Conditions et limitations du système de maintien dans la voie

Dans certaines conditions, le système peut ne pas détecter correctement les marquages de voie (en blanc ou jaune), le bord extérieur de la chaussée (bordée d'herbe ou de gravier) ou un véhicule arrivant en sens inverse. Quelques exemples de ces circonstances sont répertoriés ci-dessous.

### ■ Conditions environnementales

- Il existe peu de contraste entre le marquage des voies et la surface de la chaussée.
- Conduite par mauvais temps (pluie, brouillard, neige, etc.).
- Conduite sur route enneigée ou mouillée.
- Conduite lorsque le soleil est bas (par ex. à l'aube ou au crépuscule).
- Les ombres des objets adjacents (arbres, bâtiments, rails de protection, véhicules, etc.) sont parallèles aux lignes blanches (ou jaunes).
- Un passage soudain de l'ombre à la lumière, ou inversement, comme lors d'une entrée ou d'une sortie de tunnel ou les ombres d'arbres, de bâtiments, etc.
- Une forte lumière est réfléchiée sur la chaussée.
- En conduite de nuit ou dans un lieu sombre comme un tunnel (en raison de faibles conditions d'éclairage, les marquages de voies, la chaussée ou des véhicules arrivant en sens inverse risquent de ne pas être éclairés).
- La distance entre votre véhicule et le véhicule qui vous précède est trop courte, et les lignes de délimitation de voies et la chaussée ne sont pas visibles.
- Le bord extérieur de la route est jonché d'objets, de matériaux, etc. et n'est pas bordé par de l'herbe ou du gravier.

■ **Conditions difficiles sur la route**

- Conduite sur une route avec des marquages temporaires.
- Plusieurs marquages ou des marquages différents ou presque effacés sont visibles sur la chaussée en raison de travaux ou d'anciens marquages de voie.
- La chaussée présente des marquages fusionnés, fractionnés ou se croisant, par exemple à une intersection ou à un passage piéton.
- Les marquages de voie sont extrêmement étroits, larges ou changeants.
- Une partie des marquages de voies est cachée par un objet, tel qu'un véhicule.
- La route est vallonnée ou le véhicule s'approche d'un sommet de côte.
- Votre véhicule est fortement secoué sur des chaussées irrégulières.
- Lorsque des objets sur la route (trottoirs, rails de protection, pylônes, etc.) sont reconnus comme lignes blanches (ou jaunes).
- Conduite sur des routes irrégulières ou sans revêtement, ou sur des surfaces accidentées.
- Conduite sur des routes comportant une ligne double.
- Conduite sur route enneigée ou glissante.
- Passage par une intersection.
- La chaussée est partiellement visible en raison de neige ou de flaques sur la route.
- Conduite sur routes sans revêtements ou à ornières.
- Les lignes blanches (ou jaunes) ne sont pas reconnues correctement en raison des conditions routières comme des virages, des courbes ou des montées.



**■ Conditions de fonctionnement du véhicule**

- Lorsque l'éclairage est faible en raison de poussière recouvrant les optiques de phares, ou en cas de mauvaise visibilité dans un endroit sombre en raison de phares mal réglés.
- L'avant de la caméra est recouvert de poussière, de brouillard, de pluie, de boue, de neige humide, de joints, d'accessoires, d'autocollants ou d'un film sur le pare-brise.
- En conduite de nuit ou dans un endroit sombre (par ex., un tunnel) avec les phares éteints.
- Lorsque le conducteur actionne la pédale de frein et le volant.
- Il y a des résidus sur le pare-brise provenant des essuie-glaces avant.
- Mauvais état des pneus ou des roues (taille incorrecte, taille ou construction non homogène, pneus sous ou surgonflés, etc.).
- Le véhicule est incliné en raison de bagages lourds dans le compartiment à bagages ou les sièges arrière.
- Les pneumatiques sont équipés de chaînes à neige.
- La suspension a été modifiée.

**■ Exemples de limitations de détection en raison de l'état de véhicules venant en sens inverse**

- Le véhicule arrivant en sens inverse ou le véhicule qui vous précède est sur le côté.
- Le véhicule arrivant en sens inverse déboîte soudainement devant vous.
- Lorsque le véhicule qui vous précède se fond dans le paysage, empêchant le système de le reconnaître.
- Les phares d'un véhicule arrivant en sens inverse sont allumés d'un côté ou ne le sont pas sur l'un des côtés dans un endroit sombre.
- La distance entre votre véhicule et le véhicule arrivant en sens inverse est trop courte.
- Une partie du véhicule arrivant en sens inverse n'est pas visible à cause du véhicule qui vous précède.
- Il y a plusieurs voies en sens inverse ou sur les côtés.
- Le véhicule dans la voie adjacente est stationné ou se déplace à une vitesse extrêmement lente.

■ **Exemples d'autres limitations du fonctionnement ou de la détection du système**

- Lorsque le véhicule arrivant en sens inverse présente une forme particulière.
- Lorsque la caméra ne peut pas identifier correctement la forme du véhicule arrivant en sens inverse.

■ **En cas de faible risque de collision**

Le système de maintien dans la voie peut s'activer dans les conditions ci-dessous.

- Lors de la conduite dans les virages, votre véhicule se retrouve face à un véhicule roulant en sens inverse.

## Système de reconnaissance des panneaux de signalisation

Il vous rappelle les informations concernant la signalisation routière (telle que la limite de vitesse actuelle ou l'interdiction de doubler), et vous avertit si votre véhicule dépasse la limite de vitesse.

### Fonctionnement du système

Le système affiche des panneaux reconnus comme étant applicables à votre véhicule au moyen des informations capturées par la caméra située derrière le rétroviseur. Il utilise les panneaux de signalisation et les données du système de navigation pendant la conduite. Le symbole de panneau s'affiche généralement avant de dépasser le panneau et reste affiché jusqu'à ce qu'un autre panneau soit reconnu.



Le symbole du panneau peut également changer ou disparaître dans les cas suivants :

- La fin d'une limite de vitesse ou autre est détectée.
- Le véhicule quitte une route avec une limite de vitesse différente ou y accède.
- Le véhicule prend un virage, clignotant activé, à une intersection.

### Systeme de reconnaissance des panneaux de signalisation

Afin de maintenir le fonctionnement du système, il est nécessaire de maintenir à jour les informations de limite de vitesse sur le système de navigation. Mettre régulièrement à jour les informations cartographiques du système de navigation.

#### Se reporter au manuel du système de navigation

Ce système est conçu pour détecter les panneaux qui suivent les normes de la convention de Vienne. Il est possible que le système n'affiche pas tous les panneaux, mais aucun panneau se trouvant sur le bord de la route ne sera ignoré. Le système ne fonctionne pas avec la signalisation de tous les pays, ni dans tous les cas.

Ne pas accorder une confiance aveugle au système. Toujours conduire à une vitesse appropriée aux conditions de circulation.

Ne jamais appliquer un film ou attacher sur le pare-brise tout objet pouvant gêner le champ de vision de la caméra et entraîner un dysfonctionnement du système.

Toute rayure, marque ou autre dommage sur le pare-brise dans le champ de vision de la caméra peut provoquer le dysfonctionnement du système. Dans ce cas, il est recommandé de remplacer le pare-brise par un pare-brise d'origine Honda. Réaliser des réparations mineures dans le champ de vision de la caméra ou installer un pare-brise de rechange provenant d'un autre fabricant peut également provoquer le dysfonctionnement du système. Après avoir remplacé le pare-brise, demander à un concessionnaire de vérifier l'étalonnage de la caméra.

Un bon calibrage de la caméra est indispensable pour que le système fonctionne correctement.

Si le système ne détecte pas les panneaux de circulation pendant la conduite, le symbole  (blanc) apparaît.

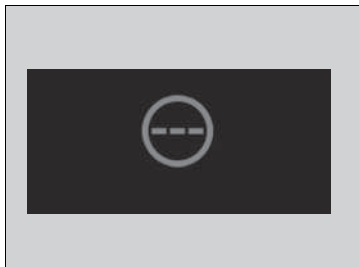

#### ▶▶ Système de reconnaissance des panneaux de signalisation

Le système de reconnaissance des panneaux de signalisation n'est pas activé pendant environ 15 secondes après l'activation du système d'alimentation.

Il est possible d'activer et de désactiver le système de reconnaissance des panneaux de signalisation.

Si **Aucun** est sélectionné,  (en gris) s'affiche.

#### ▶ **Personnalisation des paramètres véhicule**

P. 331

Pour réduire le risque que des températures intérieures élevées entraînent l'arrêt des capteurs de caméra, garer le véhicule dans un lieu ombragé ou orienter l'avant du véhicule dans la direction opposée au soleil. En cas d'utilisation d'un pare-soleil réfléchissant, ne pas le laisser couvrir le logement de la caméra.

Le fait de couvrir la caméra entraîne la concentration de la chaleur sur elle.

Les informations relatives à la caméra équipée de ce système sont à la disposition de l'utilisateur.

#### ▶ **Caméra grand angle avant** P. 478

## ■ Conditions et limitations du système de reconnaissance des panneaux de signalisation

Le système de reconnaissance des panneaux de signalisation peut mal identifier, mettre un certain temps à identifier, voire ne pas identifier les panneaux de signalisation dans les cas suivants.

### ■ Conditions environnementales

- Conduite lorsque le soleil est bas (par ex. à l'aube ou au crépuscule).
- Une forte lumière est réfléchi sur la chaussée.
- Conduite de nuit, dans des lieux sombres, tels que les longs tunnels.
- Conduite par mauvais temps (pluie, brouillard, neige, etc.).
- Un passage soudain de l'ombre à la lumière, ou inversement, comme lors d'une entrée ou d'une sortie de tunnel ou les ombres d'arbres, de bâtiments, etc.
- Le véhicule qui vous précède projette de l'eau ou de la neige fondue.
- Reflets à l'intérieur du pare-brise dans l'habitacle.

### ■ Conditions difficiles sur la route

- Votre véhicule est fortement secoué sur des chaussées irrégulières.

### ■ Conditions de fonctionnement du véhicule

- Lorsque l'éclairage est faible en raison de poussière recouvrant les optiques de phares, ou en cas de mauvaise visibilité dans un endroit sombre en raison de phares mal réglés.
- L'avant de la caméra est recouvert de poussière, de brouillard, de pluie, de boue, de neige humide, de joints, d'accessoires, d'autocollants ou d'un film sur le pare-brise.
- Il y a des résidus sur le pare-brise provenant des essuie-glaces avant.
- Mauvais état des pneus ou des roues (taille incorrecte, taille ou construction non homogène, pneus sous ou surgonflés, etc.).
- Le véhicule est incliné en raison de bagages lourds dans le compartiment à bagages ou les sièges arrière.
- La suspension a été modifiée.
- Les pneumatiques sont équipés de chaînes à neige.
- En conduite de nuit ou dans un endroit sombre (par ex., un tunnel) avec les phares éteints.

## ☒ Système de reconnaissance des panneaux de signalisation

Il est possible de modifier les paramètres du son de notification émis lorsque la limite de vitesse détectée change.

- ☒ **Personnalisation des paramètres véhicule**  
P. 331

Si le véhicule dépasse la limite de vitesse détectée, une icône représentant le panneau de limite de vitesse de la zone actuelle se met à clignoter sur l'affichage et le signal sonore retentit si vous restez au-dessus de la limite de vitesse détectée.

Cependant, le signal sonore ne retentit pas si le véhicule ralentit.

Le système est en mesure d'avertir le conducteur, de manière précise, de la limitation de vitesse au moyen de certaines conditions, telles que les unités affichées sur le panneau de signalisation, ainsi que la vitesse et la direction du véhicule. Dans certains cas, le système peut afficher de faux avertissements ou d'autres informations inexactes.

- ☒ **Conditions et limitations du système de reconnaissance des panneaux de signalisation** P. 473

L'unité des limites de vitesse (km/h ou mph) varie en fonction du pays. Si vous saisissez un pays dont l'unité diffère de celle du pays d'où vous provenez, le système de reconnaissance des panneaux de signalisation peut ne pas fonctionner correctement.

- ☒ **Unités vitesse/distance** P. 153
- ☒ **Personnalisation des paramètres véhicule**  
P. 331

### ■ La position ou l'état du panneau de signalisation

- Le panneau se trouve dans un endroit qui le rend difficile à trouver.
- Le panneau est trop éloigné de votre véhicule.
- Le panneau se trouve dans un endroit difficile d'accès pour les feux de croisement.
- Le panneau est situé dans un coin ou une courbure de la route.
- Le panneau est terni ou plié.
- Le panneau est tourné ou endommagé.
- Le panneau est recouvert de boue, de neige ou de glace.
- Une partie du panneau est cachée par les arbres ou se trouve dans l'ombre d'un autre véhicule ou objet.
- De la lumière (tel qu'un lampadaire) se reflète sur la surface du panneau ou il est caché dans l'ombre.
- Le panneau est trop clair ou trop sombre (panneaux électriques).
- Petits panneaux (panneaux auxiliaires, etc.).

### ■ Autres conditions

- Lorsque vous roulez à grande vitesse.

### ⌘ Conditions et limitations du système de reconnaissance des panneaux de signalisation

⊗ (orange) apparaît sur la jauge dans les cas suivants. Si ce message ne disparaît pas, faire contrôler le véhicule par un concessionnaire.

- Il existe un problème avec le système de reconnaissance des panneaux de signalisation.
- Immédiatement après la mise sous tension du système d'alimentation (y compris lorsqu'il est démarré à distance).
- Les données cartographiques du système de navigation sont en cours de mise à jour.

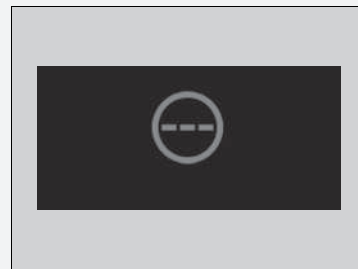

Le système de reconnaissance des panneaux de signalisation peut ne pas fonctionner correctement et afficher par exemple des panneaux ne correspondant pas au Code de la route en vigueur ou n'existant pas dans les cas suivants :

- ▶ Un panneau de limitation de vitesse peut afficher une vitesse supérieure ou inférieure à la limite de vitesse réelle.
- Un panneau supplémentaire fournit des informations complémentaires telles que les conditions météorologiques, l'heure, le type de véhicule, etc.
- Les informations sur le panneau sont difficiles à lire (panneau électrique, les chiffres sur le panneau sont flous, etc.).
- Le panneau est situé à proximité de la voie de circulation, bien qu'il ne concerne pas cette voie en particulier, tel qu'un panneau de limite de vitesse placé à la jonction entre une route secondaire et la route principale.
- Des éléments à proximité ont une couleur ou une forme similaire à celle des objets détectés (panneau similaire, panneau électrique, panneau indicateur, structure, etc.).

■ **Situations dans lesquelles les informations correctes du panneau de limite de vitesse ne peuvent pas être fournies pour la zone de circulation actuelle**

Dans les situations suivantes, l'affichage peut différer des réglementations de la chaussée utilisée et/ou l'affichage peut être retardé :

- Une nouvelle route a été construite.
- La limite de vitesse a changé.
- Les informations de limite de vitesse enregistrées dans la base de données de navigation sont obsolètes ou inexactes.
- Conduite dans des zones où les informations ne peuvent pas être utilisées ou sur des voies de circulation sans signalisation.
- La trajectoire du véhicule détectée par le capteur et la trajectoire réelle du véhicule sont différentes.
- Il existe des routes adjacentes présentant des limites de vitesse différentes de celles empruntée.
- Le panneau est un panneau de limite de vitesse temporaire avec des caractéristiques non standard (telles que la forme, etc.).
- Lors de la conduite dans un endroit où la réception GPS est faible, comme dans les tunnels ou à proximité de gratte-ciels.
- Le véhicule effectue plusieurs accélérations et décélérations de suite à faible vitesse.
- Lors de la conduite sur un itinéraire différent de celui proposé par l'aide à la navigation.
- Sur des pentes raides longues ou dans des virages continus.
- En présence d'une limite de vitesse variable.



## ■ Panneaux affichés sur la jauge

Deux panneaux de signalisation peuvent être affichés simultanément côte à côte lors de la détection.

Le symbole du panneau de limite de vitesse apparaît dans la moitié droite du pare-brise. Le symbole d'interdiction de dépasser apparaît sur la gauche. Tout autre panneau de limite de vitesse basée sur la météo (neige, etc.) ou sur un laps de temps spécifique apparaît du côté gauche.

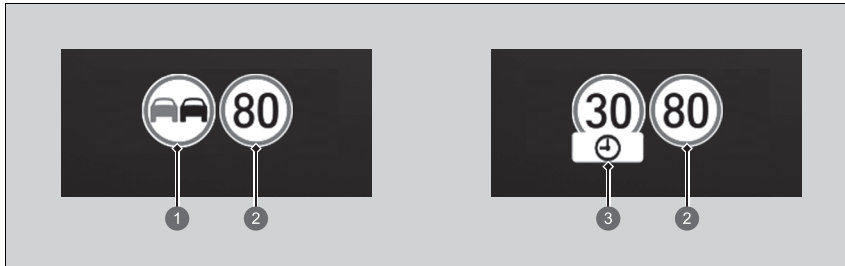

- ① Panneau d'interdiction de dépasser
- ② Panneau de limitation de vitesse
- ③ Panneau de limitation de vitesse supplémentaire basé sur les conditions

## Caméra grand angle avant

La caméra utilisée par les systèmes d'assistance au maintien dans la voie de circulation (LKAS), de détection du changement de voie, de régulateur de vitesse adaptatif (ACC) avec maintien de distance de sécurité à basse vitesse, de reconnaissance des panneaux de signalisation, de prévention des collisions par freinage (CMBS) et d'assistance embouteillages est conçue pour détecter tout objet déclenchant l'un des systèmes pour activer ses fonctions.

### ■ Emplacement de la caméra et conseils de manipulation

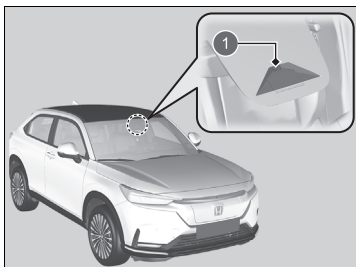

1 Caméra grand angle avant

Cette caméra est située derrière le rétroviseur.

Pour réduire le risque que des températures intérieures élevées entraînent l'arrêt des capteurs de caméra, garer le véhicule dans un lieu ombragé ou orienter l'avant du véhicule dans la direction opposée au soleil. En cas d'utilisation d'un pare-soleil réfléchissant, ne pas le laisser couvrir le logement de la caméra. Le fait de couvrir la caméra entraîne la concentration de la chaleur sur elle.

### ⚠ Caméra grand angle avant

Ne jamais appliquer un film ou attacher sur le pare-brise, le capot ou la grille avant tout objet pouvant gêner le champ de vision de la caméra et entraîner un dysfonctionnement du système.

Toute rayure, marque ou autre dommage sur le pare-brise dans le champ de vision de la caméra peut provoquer le dysfonctionnement du système. Dans ce cas, il est recommandé de remplacer le pare-brise par un pare-brise d'origine Honda. Réaliser des réparations mineures dans le champ de vision de la caméra ou installer un pare-brise de rechange provenant d'un autre fabricant peut également provoquer le dysfonctionnement du système.

Après avoir remplacé le pare-brise, demander à un concessionnaire de vérifier l'étalonnage de la caméra. Un bon calibrage de la caméra est indispensable pour que le système fonctionne correctement.

Ne pas placer un objet sur la partie supérieure du tableau de bord. Il peut se réfléchir sur le pare-brise et empêcher le système de détecter correctement les lignes de délimitation des voies.

## ▶▶ Caméra grand angle avant

Si le message  **Certains systèmes d'aide à la conduite ne peuvent pas fonctionner : Température de la caméra trop élevée** s'affiche :

- Utiliser le système de commande de la climatisation pour refroidir l'habitacle et, si nécessaire, utiliser également le mode de désembuage avec le débit d'air dirigé vers la caméra.
- Commencer à conduire le véhicule pour abaisser la température du pare-brise, ce qui refroidit le pourtour de la caméra.

Si le message  **Certains systèmes d'aide à la conduite ne peuvent pas fonctionner : Visibilité faible ou nettoyer pare-brise** s'affiche :

- Garer le véhicule dans un endroit sûr et veiller à ce que le pare-brise soit propre.

Nettoyer le pare-brise s'il est sale. Si le message ne disparaît pas après avoir conduit pendant un certain temps, faire contrôler le véhicule par un concessionnaire.

## Système de freinage

### ■ Frein de stationnement

Utiliser le frein de stationnement électrique afin d'immobiliser le véhicule lorsqu'il est stationné. Lorsque le frein de stationnement est enclenché, il peut être relâché manuellement ou automatiquement.

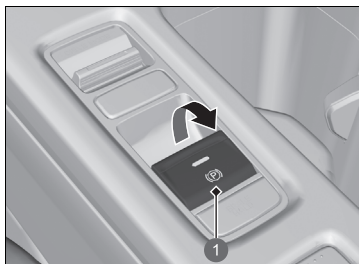

1 Commutateur du frein de stationnement électrique

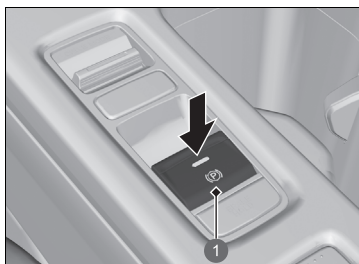

1 Commutateur du frein de stationnement électrique

### ■ Pour appliquer le frein

Le frein de stationnement électrique peut être appliqué à tout moment lorsque le véhicule est alimenté par une batterie 12 V, quel que soit le réglage du mode d'alimentation.

Tirer le commutateur du frein de stationnement électrique doucement et fermement vers le haut.

- ▶ Le témoin intégré au commutateur s'allume.
- ▶ Le témoin de frein de stationnement et de système de freinage (rouge) s'allume.

### ■ Pour relâcher le frein

Le mode d'alimentation doit être sur ACTIVE pour pouvoir relâcher le frein de stationnement électrique.

1. Enfoncer la pédale de frein.
2. Appuyer sur le commutateur du frein de stationnement électrique.
  - ▶ Le témoin intégré au commutateur s'éteint.
  - ▶ Le témoin de frein de stationnement et de système de freinage (rouge) s'éteint.

Desserrer manuellement le frein de stationnement à l'aide du commutateur pour aider le véhicule à démarrer lentement et sans à-coups lorsqu'il est en côte abrupte ou en pente raide.

### ⌘ Système de freinage

Lorsque la pédale de frein est enfoncée, on peut entendre un bruit de tourbillon provenant du compartiment du système d'alimentation. Ceci est dû au fonctionnement du système de freinage et est normal.

### ⌘ Frein de stationnement

On peut entendre le fonctionnement du moteur du système de frein de stationnement électrique au niveau de la roue arrière lorsque le frein de stationnement électrique est serré ou desserré. Ceci est tout à fait normal.

La pédale de frein peut se déplacer légèrement en raison du fonctionnement du système de frein de stationnement électrique lorsque ce dernier est serré ou desserré. Ceci est tout à fait normal.

Il est impossible de serrer ou desserrer le frein de stationnement électrique si la batterie 12 V est déchargée.

🔧 **Si la batterie 12 V est déchargée** P. 644

**Pendant la conduite, l'actionnement prolongé du commutateur du frein de stationnement électrique entraîne l'application des freins sur les quatre roues par le système de freinage servo-électrique jusqu'à ce que le véhicule s'arrête. Le frein de stationnement électrique s'applique alors et le commutateur doit être relâché.**

### ■ Fonctionnement de la fonction de frein de stationnement automatique

Si la fonction de frein de stationnement automatique a été activée :

- Le frein de stationnement est automatiquement appliqué quand le mode d'alimentation est sur CONTACT COUPE.
- Pour confirmer que le frein de stationnement est appliqué, vérifier que le témoin de frein de stationnement et de système de freinage (rouge) est allumé.

#### ➤ Activation et désactivation de la fonction de frein de stationnement automatique P. 482

### ■ Pour le desserrer automatiquement

Appuyer sur la pédale d'accélérateur pour desserrer le frein de stationnement électrique.

Utiliser la pédale d'accélérateur pour desserrer le frein de stationnement électrique lors du démarrage du véhicule en montée ou dans les embouteillages.

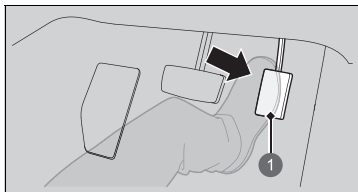

1 Pédale d'accélérateur

Appuyer doucement sur la pédale d'accélérateur. En pente, il peut être nécessaire d'appuyer plus fort sur l'accélérateur pour libérer le frein.

- Le témoin de frein de stationnement et de système de freinage (rouge) s'éteint.

Le frein de stationnement électrique peut être desserré automatiquement lorsque :

- Le conducteur porte la ceinture de sécurité.
- Le système d'alimentation est activé.
- La transmission n'est pas sur **P** ou **N**.

### ➤ Frein de stationnement

Dans les situations suivantes, le frein de stationnement électrique s'actionne automatiquement.

- Lorsque le véhicule s'arrête plus de 10 minutes tandis que le régulateur de vitesse adaptatif (ACC) avec maintien de distance de sécurité à basse vitesse est activé.
- Lorsque la ceinture de sécurité du conducteur est détachée alors que le véhicule est arrêté par l'ACC avec maintien de distance de sécurité à basse vitesse.
- Lorsque le système d'alimentation est coupé tandis que l'ACC avec maintien de distance de sécurité à basse vitesse est activé.
- Lorsque le véhicule s'arrête avec le système de maintien automatique du frein activé pendant plus de 10 minutes.
- Lorsque la ceinture de sécurité du conducteur est détachée alors que le véhicule est arrêté et le maintien du frein est appliqué.
- Lorsque le système d'alimentation est mis hors tension alors que le blocage du frein est appliqué.
- Lorsqu'il y a un problème avec le système de blocage de frein alors que celui-ci est appliqué.

Si le frein de stationnement électrique ne peut pas être desserré automatiquement, le desserrer manuellement.

Lorsque le véhicule roule en montée, il peut être nécessaire d'enfoncer davantage la pédale d'accélérateur pour desserrer automatiquement le frein de stationnement électrique.

Le frein de stationnement électrique ne peut pas être desserré automatiquement lorsque le témoin suivant est allumé :

- Témoin du système de transmission

### ■ Activation et désactivation de la fonction de frein de stationnement automatique

Lorsque le mode d'alimentation est ACTIVE, respecter les étapes suivantes pour activer ou désactiver la fonction de frein de stationnement automatique.

1. Placer le levier de vitesse sur la position **[P]**.
2. Sans enfoncer la pédale de frein, tirer le commutateur de frein de stationnement électrique.
  - Vérifier que le témoin de frein de stationnement et de système de freinage (rouge) s'est allumé.
3. Tirer le commutateur de frein de stationnement vers le haut et le maintenir. Lorsqu'un signal sonore retentit, relâcher le commutateur et, dans les trois secondes qui suivent, tirer le commutateur vers le haut et le maintenir à nouveau.
4. Lorsqu'un son indiquant que la procédure est terminée retentit, relâcher le commutateur.
  - Deux signaux sonores indiquent que la fonction a été activée.
  - Un signal sonore indique que la fonction a été désactivée.
  - Lorsque la fonction est activée, le frein de stationnement reste appliqué une fois le système d'alimentation désactivé.
  - Pour confirmer que le frein de stationnement est appliqué, vérifier que le témoin de frein de stationnement et de système de freinage (rouge) est allumé.

Si la fonction doit être désactivée temporairement lors du remorquage du véhicule, suivre la procédure décrite ci-dessous.

1. Enfoncer la pédale de frein et mettre le véhicule à l'arrêt.
2. Mettre le mode d'alimentation sur CONTACT COUPE, puis, dans les 2 secondes qui suivent, appuyer sur le commutateur de frein de stationnement électrique.
  - Les paramètres d'activation et de désactivation de la fonction ne seront pas affectés.
  - Avant de désactiver temporairement la fonction, veiller à d'abord désactiver le système de maintien automatique du frein.
  - Pour confirmer que le frein de stationnement est appliqué, vérifier que le témoin de frein de stationnement et de système de freinage (rouge) est allumé.

### ☒ Frein de stationnement

Le frein de stationnement électrique ne peut pas être desserré automatiquement lorsque les témoins suivants sont allumés :

- Témoin de frein de stationnement et de système de freinage (orange)
- Témoin VSA
- Témoin **ABS**
- Témoin de système de retenue supplémentaire

### ☒ Activation et désactivation de la fonction de frein de stationnement automatique

Par temps froid, le frein de stationnement peut geler sur place s'il est actionné.

Lors du stationnement du véhicule, caler les roues et vérifier que la fonction de frein de stationnement automatique est désactivée.

En outre, lorsque le véhicule passe au travers d'un système de lavage de voiture de type convoyeur ou lors du remorquage du véhicule, désactiver la fonction de frein de stationnement automatique et laisser le frein de stationnement desserré.

## ■ Frein à pied

Le véhicule est équipé de freins à disque au niveau des quatre roues. Le système d'assistance au freinage intensifie la force de freinage lorsque la pédale de frein est enfoncée de manière brusque en situation d'urgence. Le système antiblocage des roues (ABS) aide à garder le contrôle directionnel du véhicule en cas de freinage brusque.

➤ **Système d'assistance au freinage** P. 488

➤ **Système antiblocage des roues (ABS)** P. 487

## ☞ Frein à pied

Vérifier les freins après être passé dans une zone d'eau profonde ou sur des chaussées inondées. Le cas échéant, sécher les freins en appuyant légèrement sur la pédale de frein à plusieurs reprises.

Si un bruit métallique continu est perceptible à chaque utilisation des freins, les plaquettes de frein doivent être remplacées. Faire contrôler le véhicule par un concessionnaire.

L'application d'une pression constante sur les freins lors de la descente d'une longue pente est susceptible de surchauffer les freins, ce qui entraînerait une perte de puissance de freinage. Par conséquent, lors de la descente d'une longue pente, relâcher la pédale d'accélérateur et laisser le freinage par régénération ralentir le véhicule. Pour régler le taux de décélération, utiliser le sélecteur de décélération.

Lorsque la batterie haute tension est complètement chargée, il se peut que le freinage par régénération ne soit pas possible.

➤ **Jauge POWER/CHARGE** P. 137

➤ **Jauge de niveau de charge de la batterie haute tension** P. 137

➤ **Sélecteur de décélération** P. 388

Ne pas laisser le pied sur la pédale de frein au cours de la conduite, car ceci entraîne un léger freinage qui, à terme, entraîne une perte d'efficacité ainsi qu'une usure prématurée des plaquettes. Ceci risque en outre d'induire en erreur les conducteurs roulant derrière le véhicule.

## ■ Maintien automatique du frein

Maintient le frein serré une fois que la pédale de frein est relâchée, jusqu'à ce que la pédale d'accélérateur soit enfoncée. Ce système peut être utilisé lorsque le véhicule est temporairement arrêté, comme devant un feu et dans les embouteillages.

### ■ Allumage du système

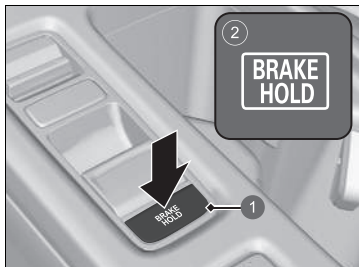

- 1 Touche de maintien automatique du frein
- 2 S'allume

Boucler correctement la ceinture de sécurité, puis démarrer le système d'alimentation. Appuyer sur la touche de maintien automatique du frein.

- Le témoin du système de maintien automatique du frein s'allume. Le système est activé.

Le système se trouve en état d'activation ou de désactivation précédemment sélectionné chaque fois que la ceinture de sécurité du conducteur est attachée et que le système d'alimentation est activé.

## ⌘ Maintien automatique du frein

### ⚠ ATTENTION

Même si le système de maintien automatique du frein est activé sur une pente abrupte ou sur une route glissante, le véhicule peut se déplacer si le conducteur retire son pied de la pédale de frein.

Si un véhicule se déplace subitement, cela peut provoquer un accident et entraîner de graves blessures, voire la mort.

Ne jamais actionner le système de maintien automatique du frein ou s'en remettre à celui-ci pour maintenir le véhicule sur une pente abrupte ou sur une route glissante.

### ⚠ ATTENTION

L'utilisation du système de maintien automatique du frein pour stationner le véhicule peut entraîner le déplacement inopiné du véhicule.

Si un véhicule se déplace inopinément, cela peut provoquer un accident et entraîner de graves blessures, voire la mort.

Ne jamais quitter le véhicule lorsque le freinage est provisoirement assuré par le système de maintien automatique du frein et toujours stationner le véhicule en mettant la transmission sur **P** et en serrant le frein de stationnement.



### ■ Activation du système

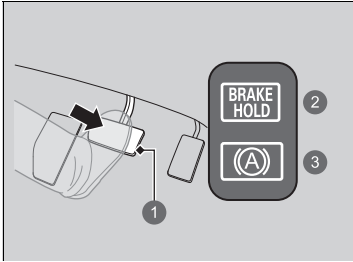

- ① Pédale de frein
- ② Activé
- ③ S'allume

Appuyer sur la pédale de frein pour effectuer un arrêt complet. La transmission ne doit pas être en position **P** ou **R**.

- Le témoin de maintien automatique du frein s'allume. Le freinage est maintenu pendant 10 minutes maximum.
- Relâcher la pédale de frein une fois que le témoin de maintien automatique du frein est allumé.

### ■ Annulation du système

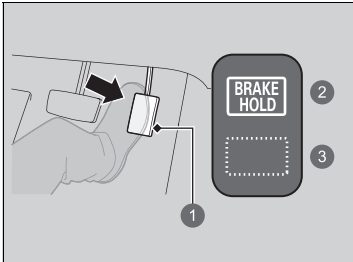

- ① Pédale d'accélérateur
- ② Activé
- ③ S'éteint

Appuyer sur la pédale d'accélérateur lorsque la transmission est dans une position différente de **P** ou **N**. Le système se désengage et le véhicule reprend sa route.

- Le témoin de maintien automatique du frein s'éteint. Le système reste activé.

### ►► Maintien automatique du frein

## ⚠ ATTENTION

Lors de l'utilisation du maintien du frein automatique, maintenir le pied sur la pédale de frein jusqu'à ce que le témoin de maintien du frein automatique s'allume.

Si un véhicule se déplace subitement, cela peut provoquer un accident et entraîner de graves blessures, voire la mort.

Relâcher la pédale de frein une fois que le témoin de maintien du frein automatique est allumé.

Lorsque le système est activé, il est possible de désactiver le système d'alimentation ou de stationner le véhicule en suivant la procédure habituelle.

➔ **A l'arrêt** P. 490

Un bruit de fonctionnement peut être entendu si le véhicule se déplace pendant le fonctionnement du système de maintien du frein automatique.

■ **Le système s'annule automatiquement lorsque :**

- Le frein de stationnement électrique est serré.
- Enfoncer la pédale de frein et placer la transmission en position **P** ou **R**.

■ **Le système se désengage automatiquement et le frein de stationnement est appliqué lorsque :**

- Le freinage est maintenu pendant plus de 10 minutes.
- La ceinture de sécurité du conducteur est détachée.
- Le système d'alimentation est désactivé.
- Il y a une anomalie du système de maintien automatique du frein.

■ **Désactivation du système de maintien automatique du frein**

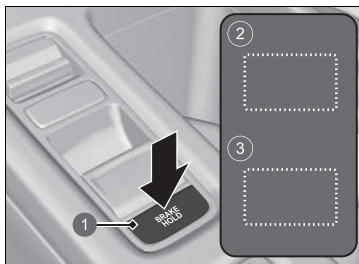

- 1 Touche de maintien automatique du frein
- 2 S'éteint
- 3 S'éteint

L'ensemble d'indicateurs de blocage de frein automatique s'allume :

- Appuyer sur la touche de maintien automatique du frein.
  - Le témoin du système de maintien automatique du frein s'éteint.

Lorsque le témoin de blocage de frein automatique s'allume en même temps :

- Appuyer sur la touche de blocage de frein automatique tout en enfonçant la pédale de frein.
  - L'ensemble d'indicateurs de blocage de frein automatique et le témoin de blocage de frein automatique s'éteignent.

⊗ **Désactivation du système de maintien automatique du frein**

S'assurer que le système de maintien automatique du frein est coupé avant d'utiliser une station de lavage automatique.

Si le système d'alimentation est désactivé ou si la ceinture de sécurité du conducteur est détachée alors que le système de maintien automatique du frein est activé, le système de maintien automatique du frein s'arrête automatiquement. Dans ce cas, lorsque la ceinture de sécurité du conducteur est attachée et que le système d'alimentation est réactivé, le système de maintien automatique du frein s'active sans qu'il soit nécessaire d'appuyer sur la touche de maintien automatique du frein.

## Système antiblocage des roues (ABS)

### ■ ABS

Ce système permet d'éviter le blocage des roues et de garder le contrôle directionnel du véhicule en serrant et en desserrant les freins beaucoup plus vite que le conducteur ne pourrait le faire lui-même.

Le système de répartition électronique de la force de freinage (EBD), intégré au système ABS, distribue également la force de freinage entre les roues avant et arrière en fonction de la charge du véhicule.

Ne jamais pomper sur la pédale de frein. Laisser l'ABS agir en maintenant une pression ferme et constante sur la pédale de frein. Cette technique permet de continuer à diriger le véhicule tout en freinant à fond.

### ■ Fonctionnement du système ABS

Lors de l'actionnement de l'ABS, de légères pulsations sont ressenties au niveau de la pédale de frein. Enfoncer la pédale de frein et la maintenir fermement enfoncée. Sur chaussée sèche, il est nécessaire d'appuyer très fortement sur la pédale de frein pour que l'ABS soit activé. Sur de la neige ou du verglas, il est possible de ressentir le fonctionnement de l'ABS dès la première tentative de freinage.

L'ABS peut s'activer en cas d'appui sur la pédale de frein lors de la conduite sur :

- Routes humides ou enneigées.
- Routes pavées de pierres.
- Routes avec des surfaces irrégulières, c'est-à-dire avec des nids de poule, fissures, bouches d'égoût, etc.

A une vitesse inférieure à 10 km/h, l'ABS est désactivé.

### ⌘ Système antiblocage des roues (ABS)

#### REMARQUE

Le bon fonctionnement du système ABS peut être affecté en cas d'utilisation de pneumatiques de type et de taille incorrects.

Si le témoin **ABS** s'allume et reste allumé en cours de conduite, alors le système est probablement défectueux. Bien que cela n'affecte en rien le freinage normal, le système ABS risque de ne pas fonctionner. Faire immédiatement inspecter le véhicule par un concessionnaire.

L'ABS n'est pas conçu pour réduire le temps ou la distance nécessaires pour que le véhicule s'immobilise : il est conçu pour limiter le blocage des freins pouvant mener à un dérapage et à une perte de contrôle du véhicule.

Dans les situations suivantes, la distance de freinage nécessaire avant l'arrêt complet du véhicule peut être supérieure à celle d'un véhicule sans ABS :

- La chaussée est irrégulière, comme du gravier ou de la neige.
- Les pneus sont équipés de chaînes.

Les éléments suivants peuvent être observés avec le système ABS :

- Des bruits de moteur provenant du compartiment moteur lorsque les freins sont appliqués ou au cours des vérifications du système effectuées après l'activation du système d'alimentation et lorsque le véhicule accélère.
- Des vibrations de la pédale de frein et/ou de la carrosserie du véhicule lorsque l'ABS s'active.

Ces vibrations et ces bruits sont normaux pour les systèmes ABS et ne sont pas préoccupants.

## Système d'assistance au freinage

---

Il est conçu pour aider le conducteur à freiner en augmentant la force de freinage lorsque la pédale de frein est enfoncée de manière brusque en cas de freinage d'urgence.

### ■ **Fonctionnement du système d'assistance au freinage**

Appuyer fermement sur la pédale de frein pour un freinage plus puissant.

Lorsque le système d'assistance au freinage est activé, une légère secousse au niveau de la pédale de frein est ressentie et un bruit est perceptible. Ceci est tout à fait normal. Continuer de maintenir la pédale de frein fermement enfoncée.

## Signal d'arrêt d'urgence

S'active lors de freinages brutaux à une vitesse de 50 km/h ou supérieure pour signaler aux conducteurs situés derrière le véhicule un freinage brutal en faisant clignoter rapidement les témoins de feux de détresse. Cela peut permettre d'informer les conducteurs situés derrière le véhicule afin qu'ils fassent le nécessaire pour éviter une collision.

### ■ Lors de l'activation du système :

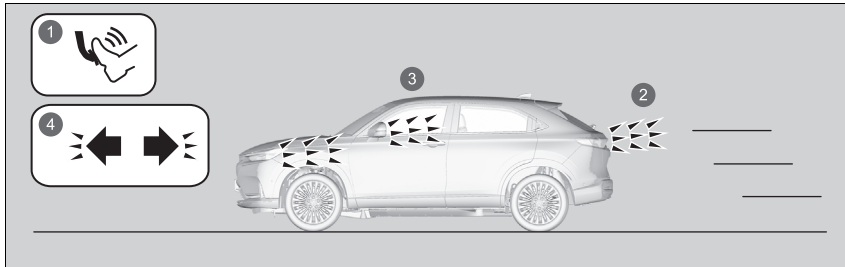

- 1 Freinage brutal
- 2 Les feux stop s'allument
- 3 Les témoins de feux de détresse s'allument
- 4 Les témoins de feux de détresse clignotent

Les témoins de feux de détresse arrêtent de clignoter lorsque :

- La pédale de frein est relâchée.
- L'ABS est désactivé.
- La vitesse de décélération du véhicule devient modérée.
- Le bouton de feux de détresse est actionné.

### » Signal d'arrêt d'urgence

Le signal d'arrêt d'urgence ne permet pas d'éviter une éventuelle collision à l'arrière causée par un freinage brutal. Il active les témoins de feux de détresse au moment du freinage brutal. Il est toujours recommandé d'éviter de freiner brutalement, sauf en cas de nécessité absolue.

Le signal d'arrêt d'urgence ne s'active pas si le bouton de feux de détresse est enfoncé.

Si l'ABS ne fonctionne plus pendant un certain temps au cours du freinage, le signal d'arrêt d'urgence peut ne pas s'activer du tout.

## A l'arrêt

1. Appuyer fermement sur la pédale de frein pour effectuer un arrêt complet.
2. Enfoncer la pédale de frein, soulever le commutateur du frein de stationnement électrique lentement mais complètement.
3. Placer la transmission sur **P**.
  - ▶ Toujours garder le pied sur la pédale de frein tant que vous n'avez pas vérifié que le symbole **P** est affiché sur l'indicateur de position de rapport.
4. Désactiver le système d'alimentation.
  - ▶ Le témoin de frein de stationnement et de système de freinage (rouge) s'éteint au bout de 30 secondes environ.

Toujours s'assurer que le frein de stationnement électrique est serré, surtout si le véhicule se trouve dans une pente.

### » Stationnement du véhicule

#### **⚠ ATTENTION**

**Le véhicule peut se mettre à rouler tout seul s'il est laissé sans surveillance sans que la position de stationnement ait été confirmée.**

Un véhicule qui se déplace seul risque de provoquer un accident et entraîner de graves blessures, voire la mort.

**Toujours garder le pied sur la pédale de frein jusqu'à vérification de la présence du symbole **P** sur l'indicateur de position de rapport.**

### » A l'arrêt

#### **REMARQUE**

Les actions suivantes risquent d'endommager la chaîne cinématique :

- Appuyer simultanément sur la pédale d'accélérateur et sur la pédale de frein.
- Passer à **P** avant que le véhicule ne s'arrête complètement.

Lors de la montée d'une côte, ne pas maintenir la stabilité du véhicule en appuyant sur la pédale d'accélérateur.

Cela pourrait entraîner la surchauffe et la défaillance du système d'alimentation.

Par temps extrêmement froid, le frein de stationnement électrique peut geler s'il est actionné. Si de telles températures sont attendues, ne pas serrer le frein de stationnement électrique. Cependant, en cas de stationnement sur une pente, tourner les roues avant afin qu'elles touchent le trottoir si le véhicule descend la pente ou caler les roues pour empêcher le véhicule de bouger. Si l'une ou l'autre précaution n'est pas prise, le véhicule peut rouler subitement, ce qui entraîne une collision.

## Système de capteurs de stationnement

Les capteurs d'angle, latéraux\* et centraux détectent les obstacles situés autour du véhicule. Le signal sonore, l'interface d'information du conducteur et l'écran Audio/Informations permettent au conducteur de connaître la distance approximative entre le véhicule et l'obstacle détecté.

### ■ Emplacement et portée des capteurs

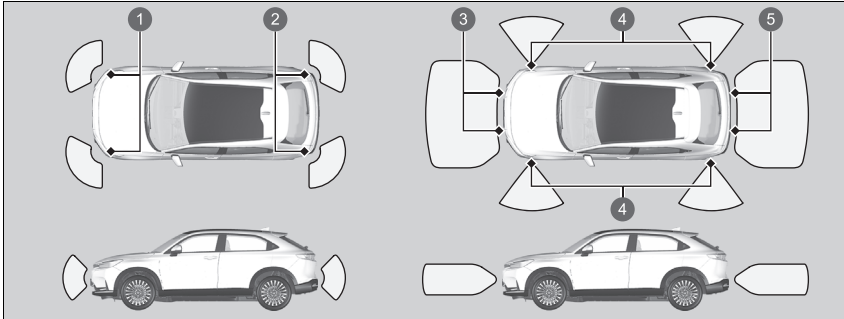

- ❶ Capteurs latéraux avant
- ❷ Capteurs latéraux arrière
- ❸ Capteurs centraux avant
- ❹ Capteurs latéraux\*
- ❺ Capteurs centraux arrière

\* Non disponible sur tous les modèles

suite page suivante

### ▣ Système de capteurs de stationnement

Même lorsque le système est activé, toujours s'assurer qu'il n'y a pas d'obstacles à proximité du véhicule avant de stationner.

Le système peut ne pas fonctionner correctement dans les cas suivants :

- Les capteurs sont recouverts de neige, de glace, de boue ou de saletés.
- Le véhicule est resté à l'extérieur par temps chaud ou froid.
- Il y a quelque chose à proximité qui émet des ondes ultrasoniques ou des sons haute fréquence.
- Conduite par mauvais temps (pluie, brouillard, neige, etc.).

Le système peut ne pas détecter les obstacles suivants :

- Les objets fins ou bas.
- Les matériaux qui absorbent le son tels que la neige, le coton ou l'éponge.
- Les objets placés directement sous le pare-chocs.

Le système peut détecter à tort des obstacles dans les situations suivantes :

- Le véhicule est stationné sur une surface inégale, telle que de l'herbe, des bosses ou une pente.
- A proximité d'autres véhicules avec des capteurs sonar ou autres objets qui émettent des ondes ultrasoniques.
- Il y a des éclaboussures d'eau à proximité des capteurs en raison de fortes pluies, etc.

Ne pas placer d'accessoires sur ou à proximité des capteurs.

► Si des accessoires (tels qu'un porte-vélos) sont placés sur ou autour des capteurs arrière, le système peut s'activer s'il détecte ces accessoires comme un obstacle. Dans ce cas, désactiver le capteur arrière.

▣ **Désactivation de tous les capteurs arrière** P. 497

### ■ Activation et désactivation du système de capteurs de stationnement

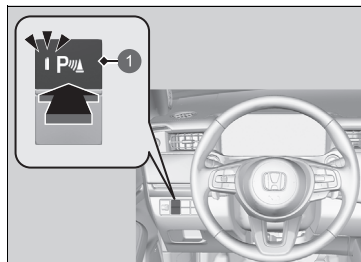

1 Témoin du système de capteurs de stationnement

Le capteur d'angle avant et le capteur central avant commencent à détecter un obstacle lorsque la transmission est enclenchée dans une position autre que **P** ou **R** et que la vitesse du véhicule est inférieure à 8 km/h.

#### Modèles avec caméra multi vues

Lorsque le pilote de stationnement Honda est en fonctionnement, le système de capteurs de stationnement s'active et tous les capteurs de stationnement commencent à surveiller les obstacles alors que la vitesse du véhicule est inférieure à 8 km/h.

Lorsque le mode d'alimentation est ACTIVE, appuyer sur le témoin du système de capteurs de stationnement pour activer ou désactiver le système. Le témoin du bouton s'allume lorsque le système est activé.

Le capteur d'angle avant, le capteur central arrière et le capteur d'angle arrière commencent à détecter un obstacle lorsque la transmission est sur **R** et la vitesse du véhicule est inférieure à 8 km/h.

### ☒ Système de capteurs de stationnement

Lorsque le mode d'alimentation est sur ACTIVE, le système revient à l'état sélectionné précédemment.

#### Modèles avec caméra multi vues

Quand le véhicule avance à une vitesse inférieure ou égale à 8 km/h, le système détecte un obstacle à l'avant du véhicule et l'image de la caméra avant s'affiche au fur et à mesure que la distance diminue.

☒ **Caméra multi vues\*** P. 504

Il est possible de personnaliser le système en choisissant si l'image de la caméra avant s'affiche ou non quand un obstacle est détecté.

☒ **Fonctions personnalisées** P. 321



## ■ Fonctionnement de l'écran

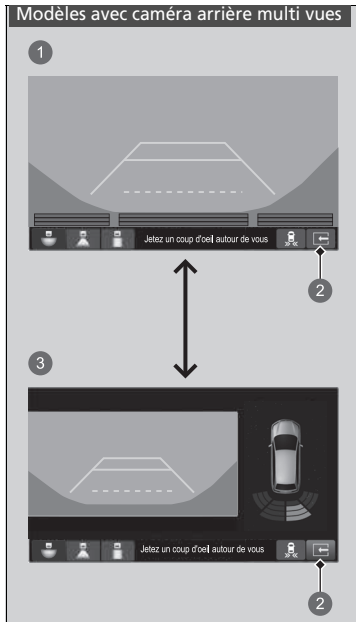

Il est possible d'activer ou de désactiver l'affichage fractionné en appuyant sur l'onglet de l'écran fractionné.

- ① Vue partagée désactivée
- ② Onglet de l'écran double
- ③ Vue partagée activée

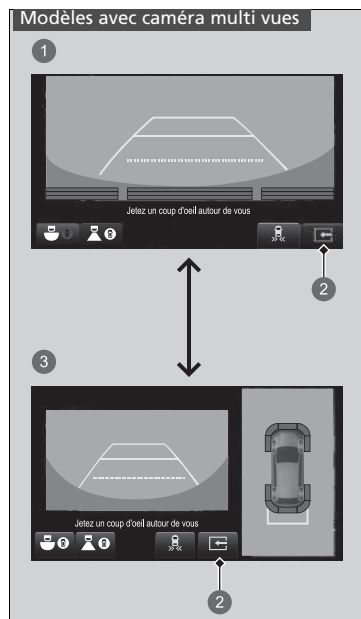

- 1 Vue partagée désactivée
- 2 Onglet de l'écran double
- 3 Vue partagée activée

■ Lorsque la distance entre le véhicule et l'obstacle détecté diminue



**Témoin de capteur de stationnement**

Le témoin de capteur de stationnement clignote.

► Si le système est désactivé, seul le témoin de capteur de stationnement clignote lorsqu'un obstacle est détecté.

Intervalle entre les bips	Distance entre le pare-chocs et l'obstacle		Témoin	Interface d'information du conducteur	Ecran Audio/Informations
	Capteurs d'angle/ Capteurs latéraux*4	Capteurs centraux			
Moyen	—	Avant : environ 100-60 cm Arrière : environ 110-60 cm	S'allume*1/clignote*2 en jaune*3		
Court	Environ 60-45 cm	Environ 60-45 cm	S'allume*1/clignote*2 en orange*5		
Très court*5	Environ 45-35 cm	Environ 45-35 cm	S'allume*1/clignote*2 en rouge*5		
Continu*5	Environ 35 cm ou moins	Environ 35 cm ou moins	S'allume*1/clignote*2 en rouge*5		

\*1 : sur l'interface d'information du conducteur

\*2 : sur l'écran Audio/Informations

\*3 : a ce stade, seuls les capteurs centraux détectent les obstacles.

\*4 : lorsque le pilote de stationnement Honda\* est en fonctionnement, les capteurs situés sur les côtés des pare-chocs avant et arrière peuvent aussi fonctionner.

\*5 : lorsque le pilote de stationnement Honda\* est en fonctionnement, le signal sonore intermittent retentit en continu ou est très court, et le témoin clignote en rouge ou en orange.

① Témoins aux endroits où le capteur détecte un obstacle.

## ■ Désactivation de tous les capteurs arrière

Pour désactiver les capteurs arrière, procéder comme suit :

1. S'assurer que le système de capteurs de stationnement n'est pas activé.
  - Le témoin intégré à la touche s'éteint.
2. Mettre le mode d'alimentation sur CONTACT COUPE.
3. Appuyer et maintenir enfoncé le témoin du système de capteurs de stationnement, puis mettre le mode d'alimentation sur ACTIVE.
4. Maintenir la touche enfoncée pendant dix secondes. Relâcher la touche lorsque le témoin intégré à la touche clignote.
  - Le signal sonore retentit une fois.
5. Lorsque le témoin clignote, appuyer à nouveau sur la touche. Le témoin intégré à la touche s'éteint.
  - Le signal sonore retentit deux fois. Les capteurs arrière sont maintenant désactivés. Ils restent éteints jusqu'à ce qu'ils soient activés à nouveau manuellement. Pour activer à nouveau les capteurs arrière, suivre la procédure ci-dessus. Le signal sonore retentit trois fois lorsque les capteurs arrière sont à nouveau activés.

## ☒ Désactivation de tous les capteurs arrière

Lorsque la transmission est placée sur **R**, le témoin du système de capteurs de stationnement clignote pour rappeler que les capteurs arrière ont été désactivés.

## Moniteur de véhicule en approche\*

Surveille les zones des coins arrière à l'aide des capteurs radar dans les manœuvres en marche arrière et alerte l'opérateur en cas de détection de l'approche d'un véhicule depuis un coin arrière.

Ce système est très pratique, tout particulièrement pour sortir en marche arrière d'une place de stationnement.

### ■ Fonctionnement du système

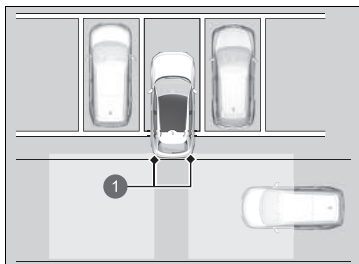

- ① Capteurs radar : sous les coins du pare-chocs arrière

Quand un véhicule en approche est détecté dans un coin arrière, le moniteur de véhicule en approche prévient le conducteur par un bip sonore et un avertissement visuel.

Le système ne détectera pas un véhicule qui s'approche directement derrière votre véhicule, et ne signalera pas non plus un véhicule détecté lorsqu'il se déplace directement derrière votre véhicule.

Le système ne fournit pas d'alertes pour un véhicule qui s'éloigne de votre véhicule, mais peut détecter ou signaler des piétons, des vélos ou des objets immobiles.

Le système est activé lorsque :

- Le mode d'alimentation est ACTIVE.
- Le moniteur de véhicule en approche est activé.
  - **Moniteur de véhicule en approche activé et désactivé** P. 501
- La transmission est en position **R**.
- Le véhicule roule à 5 km/h ou moins.

### ► Moniteur de véhicule en approche\*

## ⚠ PRECAUTION

**Le moniteur de véhicule en approche ne peut pas détecter tous les véhicules en approche et peut ne pas du tout détecter un véhicule en approche.**

**Le fait de ne pas confirmer visuellement qu'une marche arrière peut être effectuée en toute sécurité peut entraîner une collision.**

**Ne pas se fier uniquement au système lors de la marche arrière ; toujours utiliser également les rétroviseurs, regarder derrière et sur les côtés du véhicule avant d'effectuer une marche arrière.**

Le moniteur de véhicule en approche peut ne pas détecter ou détecter tardivement un véhicule en approche, ou peut signaler une détection sans qu'un véhicule approche dans les conditions suivantes :

- Un obstacle, comme un autre véhicule ou un mur, à proximité du pare-chocs arrière du véhicule, fait interférence avec la portée des capteurs radar.
- Votre véhicule se déplace à une vitesse d'environ 5 km/h ou plus.
- Un véhicule s'approche à une vitesse supérieure ou inférieure à la plage de 10 km/h à 25 km/h spécifiée.
- Le système capte une interférence externe telle que des capteurs radar d'un autre véhicule ou de fortes ondes radio transmises par une infrastructure se trouvant à proximité.

#### ⌘ Moniteur de véhicule en approche\*

- Chaque coin du pare-chocs arrière est recouvert de neige, de glace, de boue ou de saleté.
- Lorsqu'il y a des intempéries.
- Le véhicule se trouve sur une pente.
- Le véhicule est incliné en raison d'une charge lourde à l'arrière.
- Votre véhicule recule vers un mur, un poteau, un véhicule, etc.

Le pare-chocs arrière ou les capteurs n'ont pas été réparés correctement ou le pare-chocs arrière a été déformé. Faire contrôler le véhicule par un concessionnaire.

Pour garantir un fonctionnement correct, toujours garder la zone située autour du pare-chocs arrière propre.

Ne pas couvrir la zone située autour du coin du pare-chocs arrière d'étiquettes ou d'autocollants de quelque sorte que ce soit.

Le bip sonore du système de capteurs de stationnement neutralise le bip sonore du moniteur de véhicule en approche lorsque les capteurs détectent des obstacles dans un rayon proche.

## ■ Lorsque le système détecte un véhicule

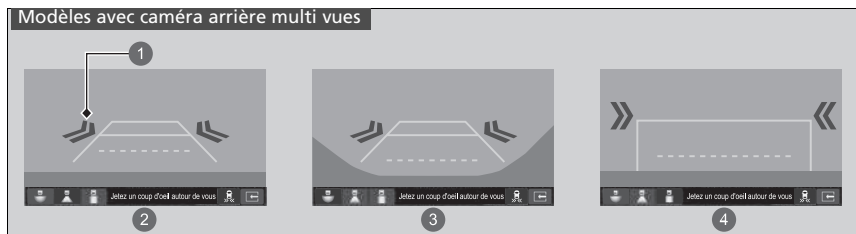



- ① Icône flèche
- ② Vue normale
- ③ Vue élargie
- ④ Vue aérienne



- ① Icône flèche
- ② Vue du sol arrière
- ③ Vue arrière élargie
- ④ Vue arrière normale

Une icône en forme de flèche apparaît sur l'écran Audio/Informations, du côté où un véhicule est en approche.

## ►► Lorsque le système détecte un véhicule

Si le symbole  du côté inférieur droit passe à  en orange quand la transmission est sur **R**, cela indique peut-être l'accumulation de boue, neige, glace ou autres débris à proximité du capteur. Le système est provisoirement suspendu. Vérifier l'absence de toute obstruction au niveau des coins du pare-chocs et nettoyer soigneusement la zone si nécessaire.

Si le symbole  s'allume lorsque la transmission est en position **R**, cela indique peut-être un problème du moniteur croisement. Ne pas utiliser le système et faire vérifier le véhicule par un concessionnaire.

Si l'écran ne change pas alors que la transmission est sur **R**, cela indique peut-être un problème du système de caméra arrière et du moniteur croisement.

Ne pas utiliser le système et faire vérifier le véhicule par un concessionnaire.



## Moniteur de véhicule en approche activé et désactivé

### Modèles avec caméra arrière multi vues

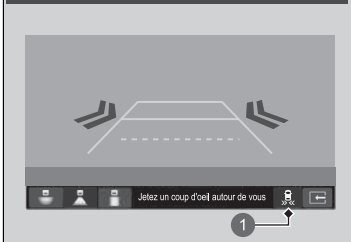

- 1 Icône du moniteur de véhicule en approche

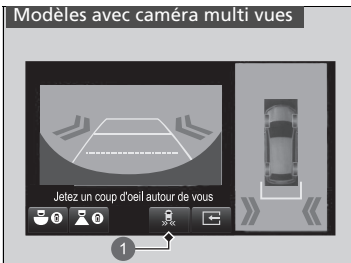

- 1 Icône du moniteur de véhicule en approche

Le système peut être activé et désactivé sur l'écran Audio/Informations en sélectionnant l'icône du moniteur de véhicule en approche.

Il est également possible d'activer et désactiver le système à partir de la fonction personnalisée de l'écran audio/information.

► **Fonctions personnalisées** P. 321

## A propos de la caméra arrière multi vues

L'écran Audio/Informations peut afficher la vue de l'arrière de votre véhicule.

L'affichage passe automatiquement à la vue arrière du véhicule lorsque la transmission est placée sur **R**.

### Zone d'affichage de la caméra arrière multi vues

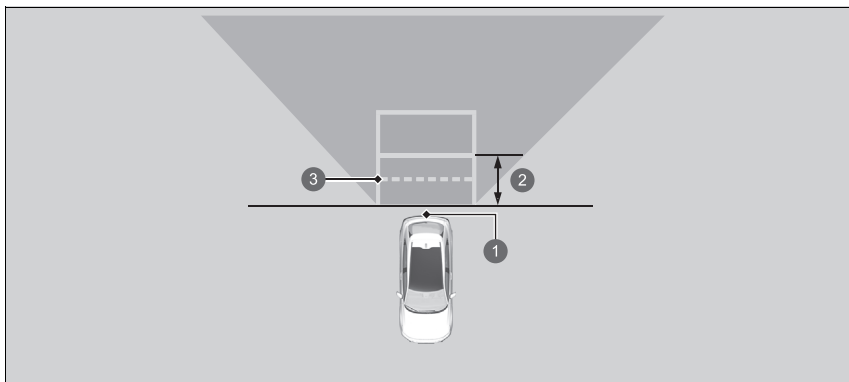

- 1 Caméra
- 2 Environ 1 m
- 3 Rayon d'ouverture du hayon

### À propos de la caméra arrière multi vues

La vue de la caméra arrière est limitée. Il n'est pas possible de voir les extrémités et la partie inférieure du pare-chocs. Grâce à son objectif spécial, les objets peuvent apparaître plus près ou plus éloignés qu'ils ne le sont dans la réalité.





Vérifier visuellement qu'il est possible de reculer en toute sécurité. Certaines conditions (climatiques, d'éclairage, de températures élevées, etc.) peuvent également limiter la vue arrière. Ne pas tenir compte uniquement de l'affichage de la vue arrière ; celle-ci ne fournit pas toutes les informations concernant les conditions derrière le véhicule.

La vue de la caméra arrière s'affiche avant l'écran Audio/Informations.

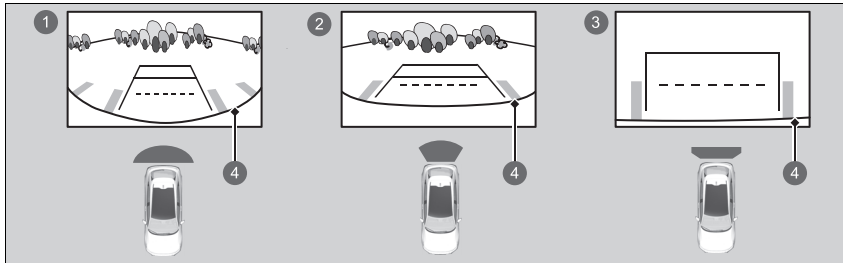
Si l'objectif de la caméra est recouvert de poussière ou d'humidité, le nettoyer et retirer les débris à l'aide d'un chiffon humide.

L'écran Audio/Informations affiche jusqu'à trois modes de caméra différents.  
Appuyer sur l'icône appropriée pour changer de mode.



- ①  : mode Vue élargie
- ②  : mode Vue normale
- ③  : mode Vue aérienne
- ④  Pare-chocs

- Si le dernier mode d'affichage utilisé était le mode Vue élargie ou le mode Vue normale, ce même mode est sélectionné lors du passage suivant de la transmission sur **R**.
- Si le dernier mode affiché avant de couper le système d'alimentation était le mode de vue aérienne, le mode de vue élargie sera sélectionné à la prochaine activation du mode d'alimentation et lorsque la transmission sera sur **R**.
- Si le dernier mode affiché avant de couper le moteur était le mode de vue aérienne pendant plus de 10 secondes après avoir sorti la transmission de la position **R**, le mode de vue élargie est sélectionné lors du prochain positionnement de la transmission sur **R**.
- En cas d'utilisation du mode Vue aérienne et si la transmission est replacée en position **R** dans les 10 secondes qui suivent sa sortie de la position **R**, le mode Vue aérienne est activé.

#### ► A propos de la caméra arrière multi vues

Vous pouvez modifier les paramètres de **Directive fixe** et de **Directive dynamique**.

► **Fonctions personnalisées** P. 321

#### Directive fixe

**ON** : des lignes de guidage apparaissent lorsque la transmission est placée sur **R**.

**OFF** : les lignes de guidage n'apparaissent pas.

#### Directive dynamique

**ON** : les lignes de guidage se déplacent en fonction de la direction donnée au volant.



**OFF** : les lignes de guidage ne se déplacent pas.

Si la vue arrière du véhicule ne s'affiche pas sur l'écran Audio/Informations alors que le levier de vitesses est sur **R**, le système présente peut-être un problème. Faire immédiatement inspecter le véhicule par un concessionnaire.

Lorsque le système de capteurs de stationnement détecte des obstacles, le témoin s'affiche.

► **Système de capteurs de stationnement**  
P. 491

Il s'agit d'un système de quatre caméras qui voient les zones généralement appelées « angles morts » sous différents angles, puis affichent les images sur l'écran audio/informations. Ce système peut être utilisé pour :

- Vérifier la présence d'obstacles lors d'un déplacement sur .
-  **Contrôle des obstacles à l'arrière du véhicule** P. 511
- Vérifier les côtés gauche et droit du véhicule lors de la traversée d'intersections avec une mauvaise visibilité (vue obstruée, etc.).
-  **Contrôle de la vue de l'angle mort avant aux intersections** P. 515
- Vérifier la présence d'obstacles à l'avant du véhicule lors du stationnement ou des manœuvres dans des espaces restreints.

### Caméra multi vues\*

#### **ATTENTION**

La non-évaluation visuelle de la zone autour du véhicule (directement ou via les rétroviseurs) peut se traduire par un accident, provoquant des blessures graves ou la mort.

Les zones indiquées sur l'affichage de la caméra multi-angles sont limitées. L'affichage peut ne pas montrer tous les piétons ou autres objets autour du véhicule.

Ne pas se baser uniquement sur l'affichage de la caméra multi vues pour évaluer la sécurité autour du véhicule.

#### **ATTENTION**

Si l'attention nécessaire n'est pas portée à l'environnement lors de la conduite, cela peut entraîner une collision ainsi que des blessures graves ou la mort.

Pour atténuer les risques de collision, regarder uniquement l'écran du système de caméra multi vues lorsque la situation est sûre.

Le système de caméra multi vues n'empêche pas les angles morts. Le système est uniquement destiné à améliorer le confort.

## ■ Afficher une image des caméras multi vues

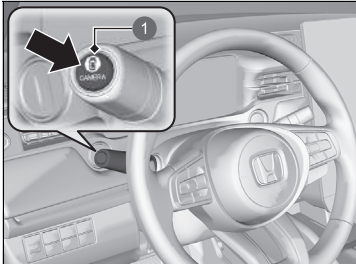

1 Touche **CAMERA**

### ■ Pour les vues frontales :

Appuyer sur le bouton **CAMERA** ou sélectionner **Caméra multi vues** quand le véhicule est à l'arrêt ou se déplace à une vitesse inférieure ou égale à 20 km/h. Appuyer sur le bouton à nouveau pour basculer entre les vues de la caméra.

### ■ Pour les vues arrière :

Placer le levier de vitesse sur la position **R** quand le véhicule est à l'arrêt. Appuyer sur le bouton **CAMERA** à nouveau pour passer au mode de vue arrière.

Il est possible de personnaliser les paramètres de l'écran.

➤ **Fonctions personnalisées** P. 321



1 **Caméra multi vues**

## ☒ Caméra multi vues\*

Toujours garder les objectifs des caméras propres et exempts de débris.

Lorsque le système de capteurs de stationnement détecte des obstacles, le témoin s'affiche.

➤ **Système de capteurs de stationnement**  
P. 491

Quand un véhicule est détecté comme approchant depuis un angle arrière, le moniteur de véhicule en approche prévient le conducteur.

➤ **Moniteur de véhicule en approche\*** P. 498

\* Non disponible sur tous les modèles

## ■ Emplacements des caméras et images

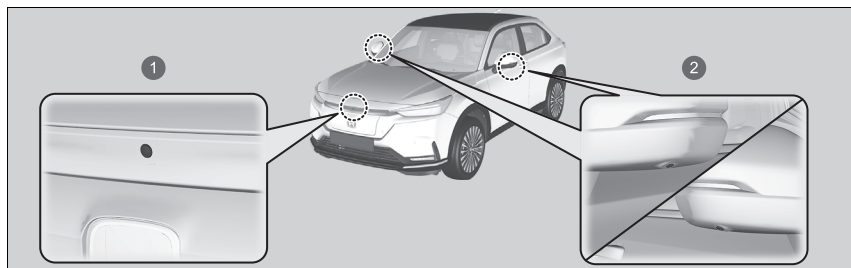

- ❶ Caméra de vue avant
- ❷ Caméras de vue latérale

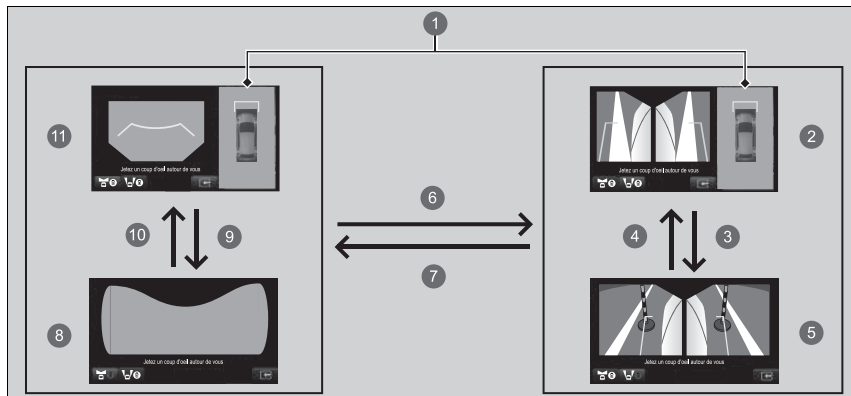





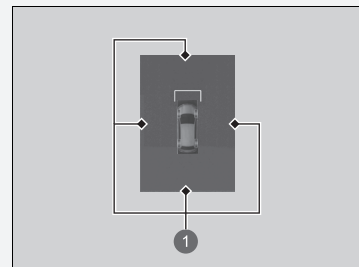







## ► Emplacements des caméras et images

Lorsque le pilote de stationnement Honda est en fonctionnement, les témoins s'allument à l'emplacement où la caméra détecte un obstacle sur l'affichage du pilote de stationnement Honda.



- ❶ Les témoins s'allument à l'emplacement où la caméra détecte un obstacle

► **Pilote de stationnement Honda\***  
P. 518

- ❶ Vue du sol : vue aérienne créée par la combinaison des images capturées par quatre caméras.
- ❷ Vue latérale gauche et droite + Vue du sol
- ❸  ou 
- ❹  ou 
- ❺ Vue latérale gauche et droite
- ❻  ou  ou bouton **CAMERA**
- ❼  ou 
- ❽ Vue de l'angle mort avant
- ❾  ou 
- ❿  ou 
- ⓫ Vue avant + vue du sol

Les lentilles uniques de la caméra multi vues font que les distances paraissent différentes de ce qu'elles sont en réalité : les objets visibles sur l'écran Audio/Informations peuvent sembler plus proches ou plus lointains et peuvent être déformés. Plus un objet est loin du véhicule, plus cet effet se remarque.

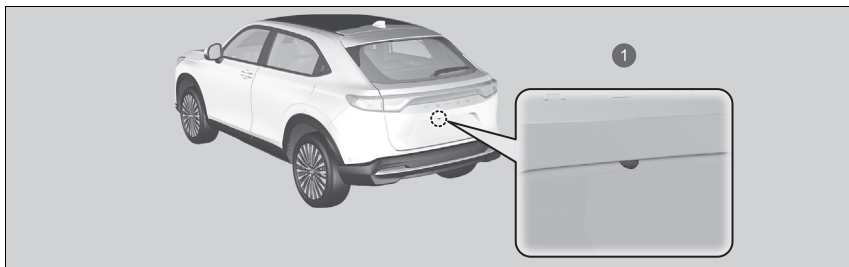

1 Caméra de recul

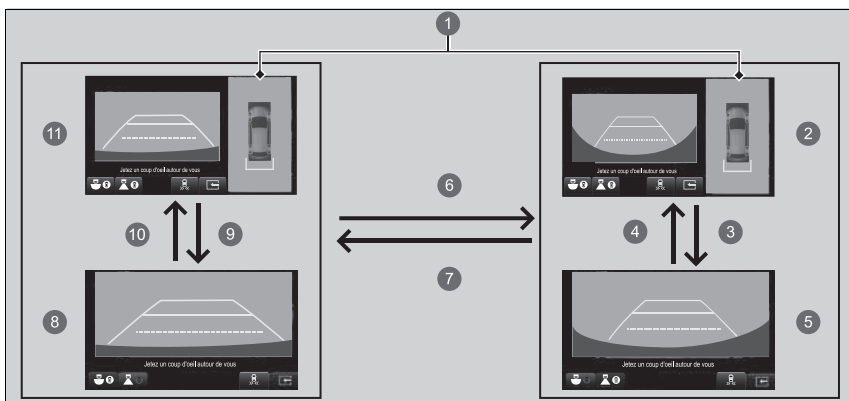











1 Vue du sol : vue aérienne créée par la combinaison des images capturées par quatre caméras.

2 Vue arrière élargie + vue du sol

3  ou 



- 4  ou 
- 5 Vue arrière élargie
- 6  ou  ou bouton **CAMERA**
- 7  ou  ou bouton **CAMERA**
- 8 Vue arrière normale
- 9  ou 
- 10  ou 
- 11 Vue arrière normale + vue du sol

Les lentilles uniques de la caméra multi vues font que les distances paraissent différentes de ce qu'elles sont en réalité : les objets visibles sur l'écran Audio/Informations peuvent sembler plus proches ou plus lointains et peuvent être déformés. Plus un objet est loin du véhicule, plus cet effet se remarque.

## ■ Lignes de référence et lignes de guidage

Les éléments suivants peuvent être affichés lorsque la caméra multi vues est allumée.

**Directive fixe** : donne une idée de la distance entre le véhicule et la zone. La distance peut sembler différente de la distance réelle.

**Directive dynamique** : indique que la direction du véhicule tandis que le volant est en position actuelle.

## ☒ Afficher une image des caméras multi vues

Le système de navigation est désactivé lorsque le levier de vitesse est sur la position **R**.

En appuyant sur le bouton **CAMERA** ou en sélectionnant **Caméra multi vues** lorsque la vitesse du véhicule est supérieure à 25 km/h, l'écran de veille s'affiche. Lorsque la vitesse du véhicule est inférieure à 20 km/h, l'écran passe à une image du système de caméra multi vues.

Les positions/distances indiquées par les lignes de guidage et les vues de la caméra sur l'écran peuvent différer des positions/distances réelles en raison des changements de hauteur du véhicule, des conditions de circulation et d'autres facteurs. Les lignes de guidage servent de référence uniquement.

Les lignes de guidage peuvent être activées et désactivées via l'écran Audio/Informations.

☒ **Fonctions personnalisées** P. 321

Si toutes les lignes de guidage sont désactivées, elles restent désactivées jusqu'à la prochaine activation.

## ■ Utilisation de la caméra multi vues

### ■ Contrôle des obstacles à l'arrière du véhicule

L'affichage passe automatiquement à la vue arrière lorsque le levier de vitesse est placé sur la position **R**.

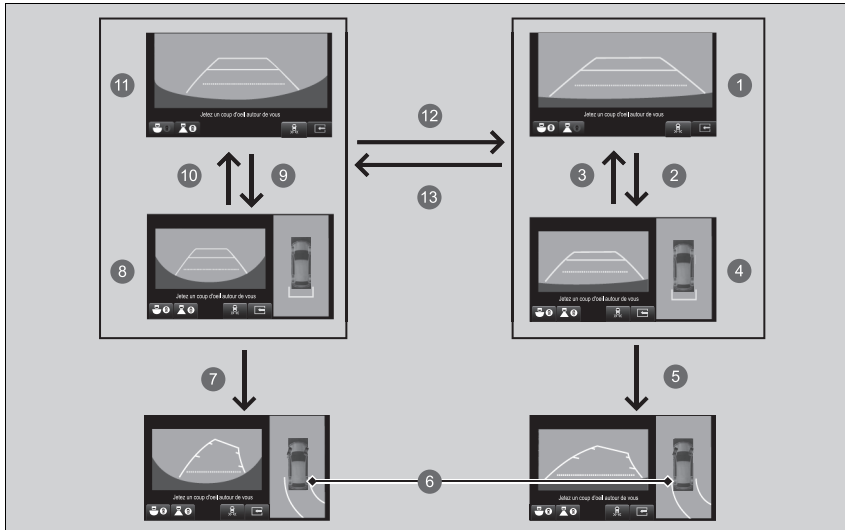





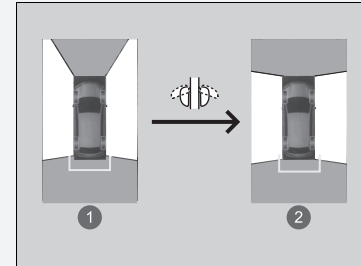





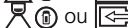

## ►► Utilisation de la caméra multi vues

La vue du sol peut être affichée même lorsque les rétroviseurs extérieurs sont rabattus. Cependant, l'angle visible et l'angle mort changent.

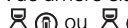

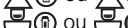
- 1 Non rabattus
- 2 Rabattus

- 1 Vue arrière normale
- 2  ou 
- 3  ou 
- 4 Vue arrière normale + vue du sol
- 5 Lorsque le volant est tourné de plus de 90 degrés.
- 6 Les lignes de projection apparaissent à 35 cm à l'extérieur de la carrosserie du véhicule.
- 7 Lorsque le volant est tourné de plus de 90 degrés.
- 8 Vue arrière élargie + vue du sol
- 9  ou 
- 10  ou 
- 11 Vue arrière élargie
- 12  ou  ou bouton **CAMERA**
- 13  ou  ou bouton **CAMERA**

#### ►► Contrôle des obstacles à l'arrière du véhicule

Lorsque le levier de vitesse est placé sur la position **R** ou passe de celle-ci à une autre position, il peut y avoir un certain délai pour passer de l'écran Audio/Informations à l'image de la vue arrière.

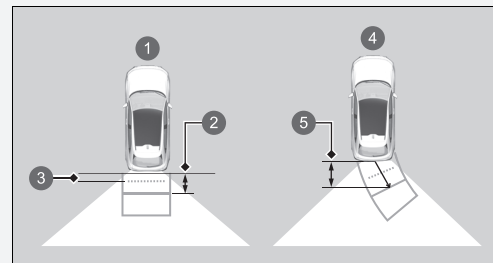

Distances approximatives :

- 1 Les lignes de guidage indiquent
- 2 1,1 m
- 3 60 cm
- 4 Les lignes de projection indiquent
- 5 1,1 m

## ■ Contrôle des côtés du véhicule

La vue au sol avant peut être affichée à l'aide des quatre caméras du système. En appuyant sur le bouton **CAMERA** lorsque la vitesse du véhicule est inférieure à 20 km/h, l'image change comme suit.

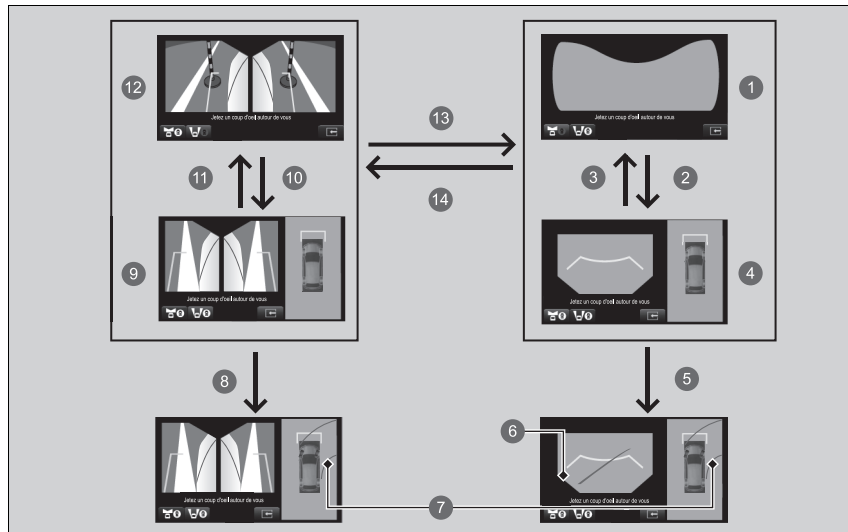

## ☒ Contrôle des côtés du véhicule

Alors que l'image des caméras multi vues s'affiche si la vitesse du véhicule dépasse 25 km/h, la vue avant ou latérale affichée sur l'écran bascule automatiquement sur l'écran Audio/Informations.

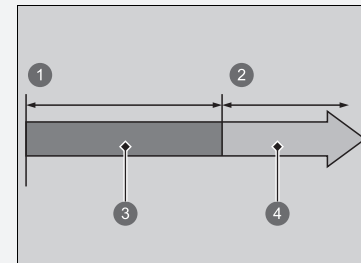

- 1 0 km/h
- 2 25 km/h
- 3 Ecran de la caméra
- 4 Ecran Audio/Informations

1 Vue de l'angle mort avant



4 Vue avant + vue du sol

5 Lorsque le volant est tourné de plus de 90 degrés.

6 Les angles morts apparaissent en noir.

7 Les lignes de projection apparaissent à 35 cm à l'extérieur de la carrosserie du véhicule.

8 Lorsque le volant est tourné de plus de 90 degrés.

9 Vue latérale gauche et droite + Vue du sol



12 Vue latérale gauche et droite



14 ou bouton **CAMERA**

### ►► Contrôle des côtés du véhicule

Distance approximative indiquée par la ligne de référence

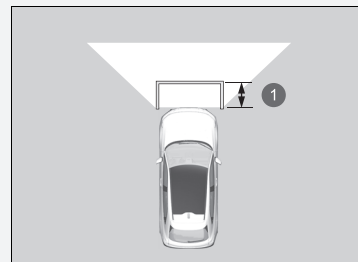

1 1,1 m

### ■ Contrôle de la vue de l'angle mort avant aux intersections

La vue de l'angle mort avant permet de contrôler si des véhicules traversent dans un sens ou dans l'autre à une intersection avec une mauvaise visibilité.

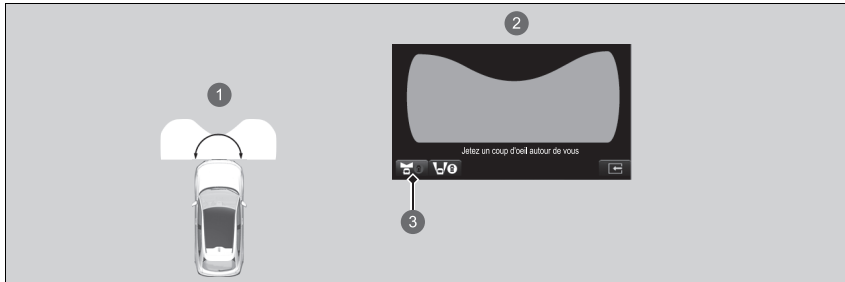

- ❶ L'angle fourni par l'écran avec la vue de l'angle mort avant est de 174 degrés.
- ❷ Ecran de la vue de l'angle mort
- ❸ En appuyant sur le bouton **CAMERA** ou en sélectionnant l'icône **Caméra multi vues** et l'icône de vue de l'angle mort avant.

### ☒ Contrôle de la vue de l'angle mort avant aux intersections

L'angle mort avant est une vue large. L'image sera largement déformée et les objets peuvent sembler plus près ou plus éloignés qu'ils ne le sont en réalité.

### ■ Contrôle des côtés du véhicule

Les écrans de vue latérale sont pratiques lorsque le véhicule s'arrête sur un trottoir ou à un péage, ou lorsqu'il croise lentement d'autres véhicules sur une route étroite.

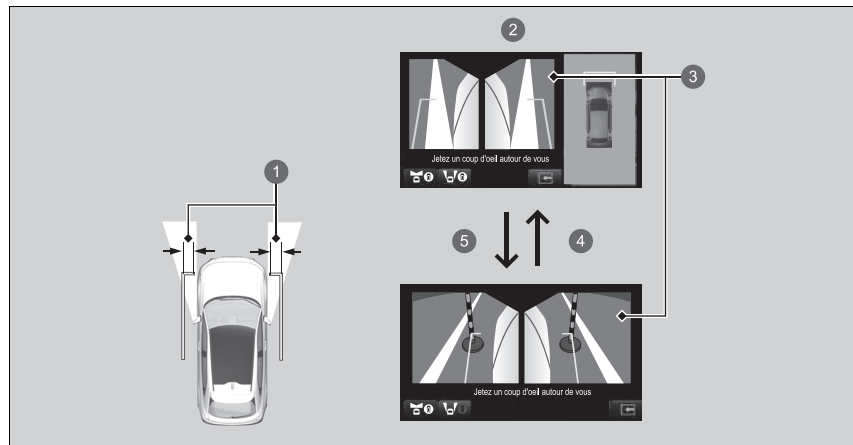

- ① 40 cm
- ② Ecran de vue latérale
- ③ Vues latérales : images des caméras latérales
- ④  ou 
- ⑤  ou 

La distance approximative indiquée par les lignes de projection est de 40 cm du véhicule.

### ►► Contrôle des côtés du véhicule

Lorsque les rétroviseurs extérieurs sont rabattus, les vues latérales ne peuvent pas être affichées.



## ■ Limitations du système de caméra multi vues

Le système risque de ne pas fonctionner correctement dans les conditions suivantes :

Conditions		Solutions
La ligne de projection n'est pas précise.		Faire contrôler le véhicule par un concessionnaire.
Les images peuvent ne pas apparaître clairement lorsque :	<ul style="list-style-type: none"> <li>Le système est activé par mauvais temps (forte pluie, neige, brouillard, etc.) ou dans l'obscurité.</li> <li>Les températures de la caméra sont élevées.</li> <li>En cas de passage soudain de l'ombre à la lumière ou vice-versa comme une entrée ou une sortie de tunnel.</li> <li>Le soleil est bas/directement en face (par ex. à l'aube ou au crépuscule)</li> <li>L'objectif d'une caméra est rayé.</li> </ul>	Ne pas utiliser le système de caméra multi vues, mais se baser uniquement sur la confirmation visuelle jusqu'à ce que les conditions permettent au système de fonctionner correctement.
	<ul style="list-style-type: none"> <li>L'objectif de la caméra est couvert de poussière, d'humidité ou de débris.</li> <li>Quand des gouttes d'eau ou des insectes se trouvent sur la lentille de la caméra.</li> </ul>	Nettoyer les objectifs de la caméra avec un chiffon doux humide et de l'eau, un détergent doux ou un nettoyant pour vitres.
	<ul style="list-style-type: none"> <li>L'écran Audio/Information est sale.</li> </ul>	Essuyer l'écran avec un chiffon doux et sec.
Un angle de caméra est modifié.	La caméra ou la zone autour de la caméra a été fortement abimée.	
Un message d'erreur est affiché alors que le système de caméra multi vues est utilisé.		Ne pas utiliser le système de caméra multi vues et contacter un concessionnaire.
L'image n'apparaît pas sur l'écran lorsque le bouton <b>CAMERA</b> est enfoncé ou <b>Caméra multi vues</b> sélectionné sur l'écran Audio/Informations et le véhicule se déplace à une vitesse inférieure ou égale à 20 km/h.		

## ■ Pilote de stationnement Honda

Facilite le stationnement et la sortie.

Les caméras et les capteurs sonar permettent de détecter les places de stationnement et de définir un itinéraire pour aller stationner ou pour sortir d'une place de stationnement. Le système va alors vous aider à vous garer ou à quitter la place de stationnement en réglant la vitesse, en déplaçant le volant et en changeant la position du levier de vitesse.

## 📖 Pilote de stationnement Honda\*

### ⚠️ ATTENTION

**Le pilote de stationnement Honda n'est pas un système de stationnement automatique.**

Comme tous les systèmes d'assistance, le pilote de stationnement Honda a des limites. Dépendre de manière excessive de ce système peut entraîner une collision.

Dans les situations suivantes lors de l'utilisation du système, arrêter la voiture ou annuler le fonctionnement du système, puis éviter manuellement la situation.

- Lorsque la collision avec un obstacle, un piéton ou un autre véhicule est imminente.
- En présence de virages, de bosses ou de butées qui ne doivent pas être franchies avec le véhicule.
- Lorsque le véhicule est sur le point d'entrer dans une zone interdite d'accès.

Tout comme lors du stationnement manuel, toujours vérifier visuellement et contrôler directement les alentours.

Le système peut être utilisé dans les situations suivantes :

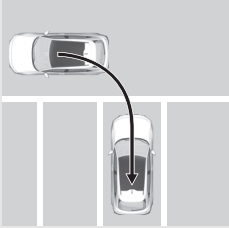
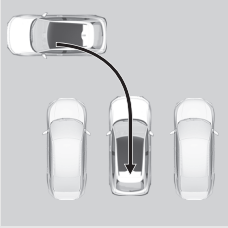
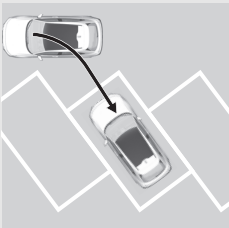
Manœuvres de stationnement	Places de stationnement avec lignes de délimitation	Places de stationnement sans lignes de délimitation
Stationnement en marche arrière		
Stationnement en épi en marche arrière*1		—

\*1 : la place de stationnement peut être détectée s'il y a trois lignes de délimitation ou plus et des espaces suffisants pour garer deux véhicules ou plus.

▶▶ Pilote de stationnement Honda\*

## ⚠ ATTENTION

**Ne pas utiliser ce système dans des emplacements inappropriés.**

Ne pas utiliser le pilote de stationnement Honda sur des pentes, des places de stationnement de forme irrégulière et autres emplacements où son utilisation n'est pas adaptée.

➤ **Emplacements inappropriés pour l'utilisation du système** P. 521

Pendant le fonctionnement du pilote de stationnement Honda, un son peut être émis lors de l'arrêt/du démarrage du véhicule. Ceci est tout à fait normal.

Pour les caméras avant/latérales/arrière, se reporter à la page suivante.

➤ **Emplacements des caméras et images** P. 506

Pour savoir comment manipuler correctement les capteurs sonar, se reporter à la page suivante.

➤ **Capteurs radar** P. 543

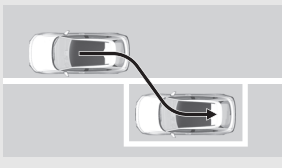
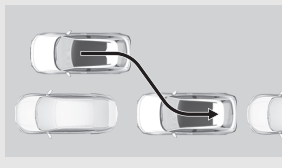
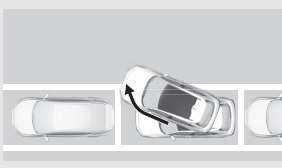
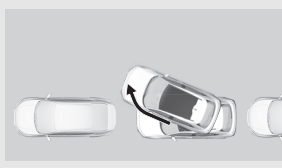
Manœuvres de stationnement	Places de stationnement avec lignes de délimitation	Places de stationnement sans lignes de délimitation
Stationnement parallèle		
Sortie d'une place de stationnement parallèle*1		

\*1 : seulement s'il y a un véhicule devant.

## ■ Emplacements inappropriés pour l'utilisation du système

Le pilote de stationnement Honda n'est pas adapté à une utilisation dans des endroits où le véhicule pourrait se trouver dans l'incapacité de se déplacer vers l'avant ou vers l'arrière, de glisser facilement ou si la place de stationnement est comme décrit ci-après.

- Il y a une pente.
- La surface est vallonnée ou irrégulière.
- La surface n'est pas goudronnée et faite de sable, de gravier, d'herbe, etc.
- La surface est couverte de neige.
- La surface est glissante pour cause de neige, de verglas, etc.
- La voie est étroite.
- Il y a un obstacle à l'avant du véhicule.
- La place de stationnement est incurvée.
- Les véhicules à proximité sont stationnés à l'extérieur des lignes.

Stationnement en marche arrière

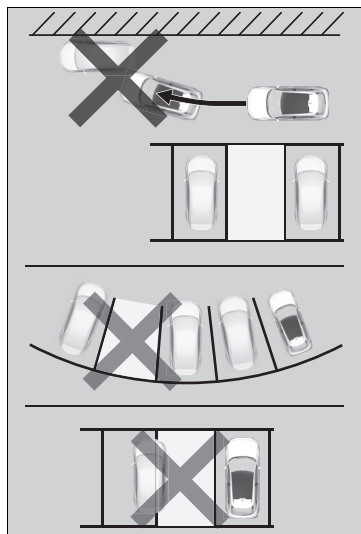

Stationnement parallèle

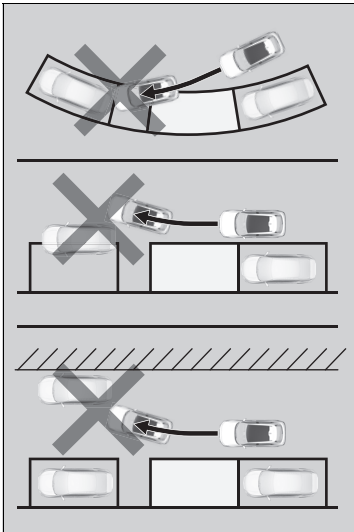

## ■ Comment utiliser le pilote de stationnement Honda

### ■ Comment entrer dans une place de stationnement

Il est possible d'utiliser le pilote de stationnement Honda avec des places de stationnement comportant des lignes de délimitation ou lignes de guidage similaires, comme dans les illustrations ci-dessous.

Il est possible que vous ne puissiez pas vous garer correctement si les places de stationnement sont trop étroites ou larges par rapport aux lignes de guidage.

Stationnement en marche arrière\*1

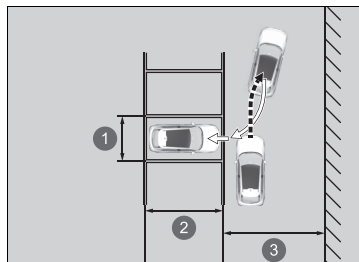

- ① Environ 2,6 m
- ② Longueur du véhicule + environ 0,5 m ou plus
- ③ Largeur de voie de 5,4 m ou plus

\*1 : en l'absence de lignes de délimitation, la distance entre les deux autres véhicules est d'environ 3,2 m.

## ► Comment utiliser le pilote de stationnement Honda

### ⚠ ATTENTION

**Attention à ne pas se faire happer les mains dans le volant.**

**Le volant va tourner automatiquement.**

Le volume audio ne peut pas être réglé pendant que le pilote de stationnement Honda est en cours d'utilisation.



Stationnement en épi en marche arrière

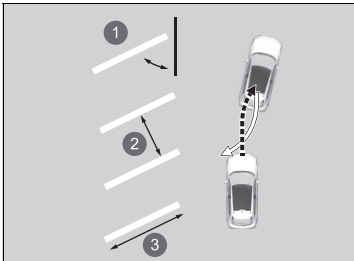

- ❶ Environ 60 degrés ou 45 degrés
- ❷ Environ 2,6 m
- ❸ Longueur du véhicule + environ 0,5 m ou plus

### Stationnement parallèle\*1

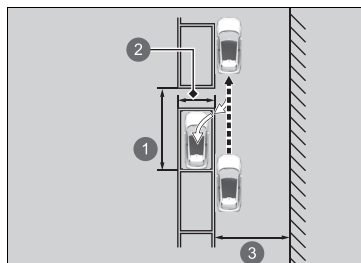

- ① Environ 6,1 m ou plus
- ② Lignes blanches environ 2,1 m
- ③ Environ 4,5 m ou plus

\*1 : en l'absence de lignes de délimitation, la distance entre les autres véhicules doit être la longueur du véhicule + 1,5 m ou plus.

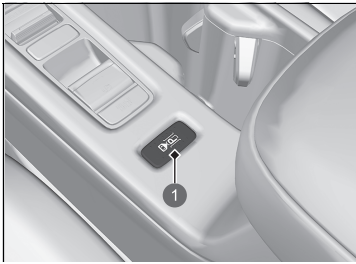

1 Commutateur du pilote de stationnement Honda

1. Appuyer sur le commutateur du pilote de stationnement Honda et le mode du pilote de stationnement Honda s'affiche.
  - ▶  (gris) s'affiche dans le coin supérieur gauche de l'écran.
  - ▶ Si le système est en mode de sortie, il est possible de choisir le mode de stationnement en appuyant sur l'icône **IN/OUT**.

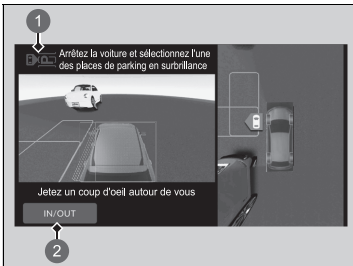

- 1  gris
- 2 Icône **IN/OUT**

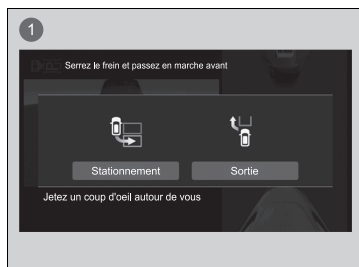

1 Affichage de changement de mode

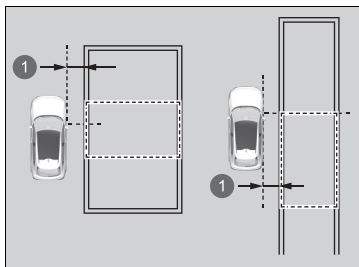

1 Environ 1 m

2. Rapprocher le véhicule de la place où vous souhaitez le garer et avancer lentement jusqu'à une distance de 1 m de la place de stationnement jusqu'à ce que le véhicule soit parallèle à la place de stationnement. Arrêter dès lors que la place de stationnement du candidat est surlignée en vert sur l'affichage.

- Le système émet un bip sonore lorsqu'il détecte une place de stationnement.
- La ligne de délimitation de la place de stationnement détectée (vert) peut être ajustée en fonction de la position du véhicule ou d'une autre condition.

#### ► Comment entrer dans une place de stationnement

Le pilote de stationnement Honda ne peut pas être utilisé si la place de stationnement détectée n'est pas affichée.

Conseils pour la détection de la position cible

Place de stationnement avec délimitation :

Arrêter le véhicule de sorte que le siège conducteur se trouve juste à côté de la place de stationnement.

Place de stationnement sans délimitation :

Arrêter le véhicule de sorte que le siège conducteur se trouve derrière la place de stationnement.

Lors du choix de la place de stationnement, vérifier directement l'espace disponible.

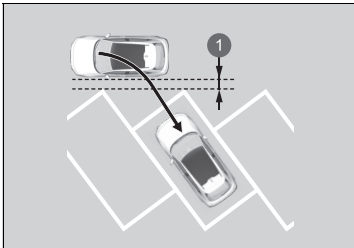

1 Environ 1 m

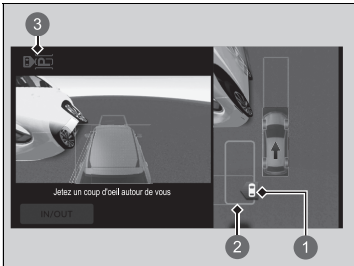

- 1 Place de stationnement (vert)
- 2 Position cible (bleu)
- 3  gris

3. Quand le véhicule est à l'arrêt, sélectionner les lignes de n'importe quelle place de stationnement (vert) en touchant l'écran.
  - Lorsque l'écran de sélection de stationnement en marche arrière ou de stationnement parallèle s'affiche, sélectionner le mode qui convient.
  - Les lignes sélectionnées de la place de stationnement (vert) deviendront la position cible (bleu).

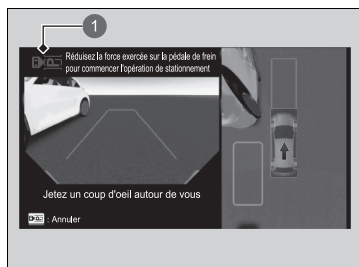

1  (bleu)

4. Appuyer sur le commutateur du pilote de stationnement Honda tout en appuyant sur la pédale de frein.

- ▶ En fonctionnement, le système émet un bip sonore et  clignote en bleu dans le coin supérieur gauche de l'écran.
- ▶ La position de changement de vitesses varie en fonction de la direction dans laquelle le véhicule se déplace.

5. Contrôler les alentours, l'itinéraire à l'écran et la position d'arrêt, puis relâcher la pédale de frein.

- ▶ Le véhicule commence à se déplacer. Ajuster la vitesse à l'aide de la pédale de frein si nécessaire.
- ▶ Une fois le véhicule garé, le levier de vitesse passe sur la position **P** et le frein de stationnement est automatiquement appliqué.
- ▶ Le message **Opération de stationnement terminée** s'affiche, puis l'écran précédent réapparaît.
- ▶ Ajuster l'emplacement ou la position de stationnement si nécessaire.
- ▶ Une fois le véhicule garé, vérifier que le levier de vitesse est bien sur la position **P**.

#### Comment entrer dans une place de stationnement

Une fois que le système commence à se mettre en marche, s'il y a un obstacle sur la trajectoire, arrêter le véhicule avec la pédale de frein, appuyer sur le commutateur du pilote de stationnement Honda et arrêter toute action.

Une fois le véhicule rapproché de la position cible, il est possible que le véhicule se déplace de nouveau afin d'ajuster la position du véhicule.

Prêter attention aux alentours et arrêter le véhicule si nécessaire.

Il est possible d'empêcher que le frein de stationnement ne s'engage automatiquement une fois le stationnement terminé.

#### Personnalisation des paramètres véhicule

P. 331

### ■ Pour sortir d'une place de stationnement parallèle

Le pilote de stationnement Honda peut être utilisé si un véhicule se trouve devant vous dans la place de stationnement suivante.

Sortie

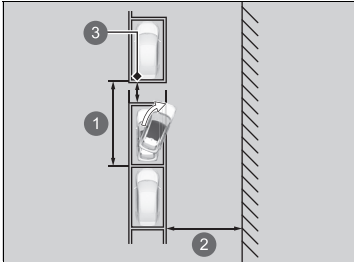

- ① Environ 6,1 m ou plus
- ② Environ 4,5 m ou plus
- ③ Distance d'environ 50 cm ou plus par rapport aux autres véhicules

▶▶ Pour sortir d'une place de stationnement parallèle

## ⚠ ATTENTION

**Attention à ne pas se faire happer les mains dans le volant.**

Le volant va tourner automatiquement.



1 Commutateur du pilote de stationnement Honda

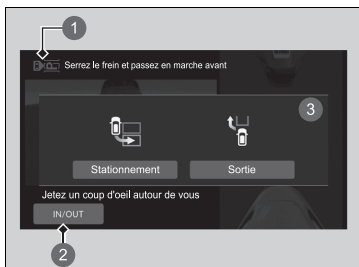

- 1  gris
- 2 Icône **IN/OUT**
- 3 Affichage de changement de mode

1. Appuyer sur le commutateur du pilote de stationnement Honda et le mode du pilote de stationnement Honda s'affiche.
  -  (gris) s'affiche dans le coin supérieur gauche de l'écran.
  - Si le système est en mode de stationnement, il est possible de sélectionner le mode de sortie en touchant l'icône du sélecteur de mode.
  - Appuyer sur la pédale de frein en suivant les instructions à l'écran et mettre le levier de vitesse sur la position **R**.

►► Pour sortir d'une place de stationnement parallèle

La fonction de sortie ne peut pas être utilisée si quelqu'un s'est garé en double file devant le véhicule.

La fonction de sortie ne peut pas être utilisée si l'espace entre le véhicule conduit et les véhicules devant ou derrière vous est extrêmement faible ou s'il y a une personne ou un obstacle entre eux.

Même si le capteur de stationnement détecte une personne ou un obstacle pendant l'utilisation de la fonction de sortie, celle-ci continue à fonctionner.

Si un véhicule en mouvement se rapproche de l'arrière, appuyer sur la pédale de frein et arrêter le véhicule.



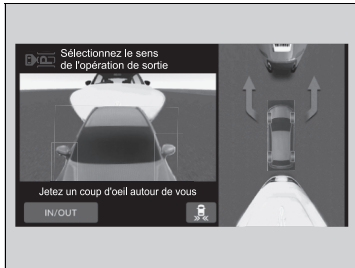

2. Appuyer et sélectionner sur l'écran la direction dans laquelle vous allez sortir en enfonçant la pédale de frein.
3. Appuyer sur le commutateur du pilote de stationnement Honda tout en appuyant sur la pédale de frein.
  - En fonctionnement, le système émet un bip sonore et  clignote en bleu dans le coin supérieur gauche de l'écran.
  - La position de changement de vitesses varie en fonction de la direction dans laquelle le véhicule se déplace.
4. Avec la pédale de frein enfoncée, relâcher le frein de stationnement en appuyant sur le commutateur du frein de stationnement puis relâcher la pédale de frein.
  - Le véhicule commence à se déplacer. Contrôler les alentours et ajuster la vitesse à l'aide de la pédale de frein.
  - Prêter attention à la situation dans le sens de sortie.
  - Une fois arrivé au point où l'assistance à la sortie se termine, **Serrez le frein pour terminer l'opération de sortie** s'affiche à l'écran.

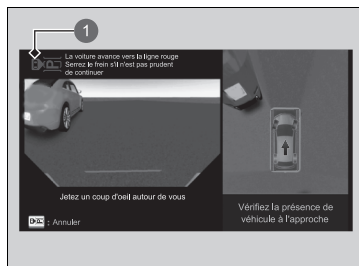

1  (bleu)

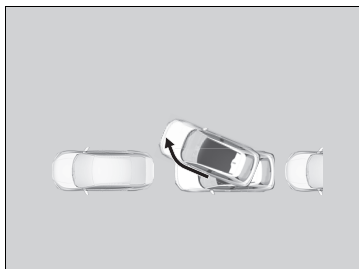

5. Suivre les instructions et appuyer sur la pédale de frein.

- **Opération de sortie terminée** s'affiche dans le coin supérieur gauche de l'écran et l'assistance prend fin.
- Si la pédale de frein est relâchée, le véhicule se déplace vers l'avant de lui-même. Vérifier la position du levier de vitesse et contrôler manuellement le véhicule.

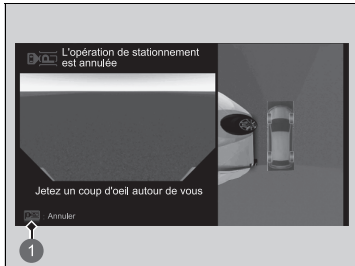

1 Icône Annuler

## ■ Désactivation du pilote de stationnement Honda

Pour désactiver le pilote de stationnement Honda une fois que l'assistance au stationnement a commencé, appuyer sur la pédale de frein pour arrêter le véhicule, puis appuyer sur le commutateur du pilote de stationnement Honda.

Même si l'icône Annuler est activée, le pilote de stationnement Honda ne se désactive pas.

Quand l'opération est annulée, un avertissement sonore retentit et le message **L'opération de stationnement est annulée/L'opération de sortie est annulée** s'affiche à l'écran. Enfoncer la pédale de frein.

- ▶ Le système revient à l'écran précédent. Comme le véhicule n'est plus contrôlé par le système, il commence alors à avancer de lui-même si la pédale de frein est relâchée. Vérifier la position du levier de vitesse et contrôler manuellement le véhicule.

Si le pilote de stationnement Honda est désactivé, il n'est pas possible de reprendre l'opération. Il faut recommencer depuis le début ou garer le véhicule manuellement.

■ **Exemples de conditions de désactivation**

- Le conducteur a placé le levier de vitesse sur la position **P**.
- Le frein de stationnement a été engagé.
- Environ cinq minutes se sont écoulées depuis le début de l'opération.
- Le système d'assistance à la stabilité du véhicule (VSA) a été activé.
- Le VSA a été réglé sur OFF.
- Quelque chose d'inhabituel a été détecté.
- Le système de prévention des collisions par freinage (CMBS) a été activé.
- La vitesse du véhicule est trop élevée.
- Le système ne peut pas fonctionner en raison d'une pente.
- Le véhicule ne peut pas passer sur un sol inégal.
- Il y a un obstacle dans la place de stationnement et le système a déterminé qu'il n'y a pas assez d'espace après avoir commencé la manœuvre.
- Quand le système a été actionné un certain nombre de fois.
- Quand vous déviez de l'itinéraire ou qu'aucun itinéraire ne peut être généré.

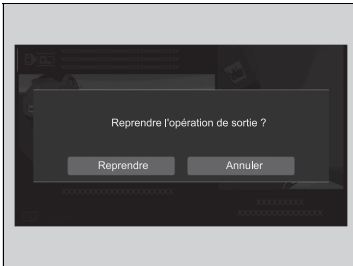
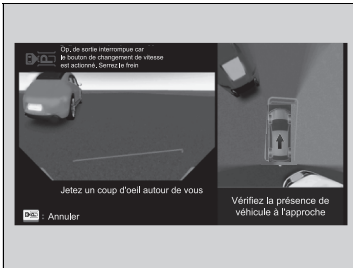

### ■ Mise en pause et redémarrage de pilote de stationnement Honda

Si le système est mis en pause, un signal sonore retentit et un message apparaît dans le coin supérieur gauche de l'écran.  
Arrêter le véhicule en appuyant sur le frein.

Quand l'assistance peut être rétablie, **Reprendre l'opération de stationnement ?/Reprendre l'opération de sortie ?** s'affiche à l'écran. Lorsque la pédale de frein est enfoncée, toucher l'icône **Reprendre** sur l'écran et l'assistance continue.  
Relâcher la pédale de frein.

- ▶ Le véhicule commence à se déplacer.  
Contrôler les alentours et ajuster la vitesse à l'aide de la pédale de frein.
- ▶ Lors de l'appui sur la touche d'annulation alors que la pédale de frein est enfoncée, l'assistance s'arrête et le message **L'opération de stationnement est annulée/L'opération de sortie est annulée** s'affiche.  
Vérifier la position du levier de vitesse et contrôler manuellement le véhicule.
- ▶ S'il n'est pas possible de reprendre l'opération, **Reprendre** ne peut pas être sélectionné.

■ **Exemples de conditions de pause**



- Le conducteur a détaché sa ceinture de sécurité.
- Un piéton ou un obstacle est détecté.
- Le conducteur a appuyé sur l'accélérateur.
- Le conducteur a tourné le volant.
- Le conducteur a placé le levier de vitesse sur la position **D**, **R** ou **N**.
- Une porte du véhicule a été ouverte (y compris le hayon).

## ■ Messages d'erreur

Si la condition suivante est survenue pendant l'utilisation du système, il est possible que le système présente un problème.

Arrêter le véhicule en appuyant sur la pédale de frein, placer le levier de vitesse sur la position

**P** une fois et actionner manuellement le véhicule après avoir vérifié la position du levier de vitesse.

- L'écran n'est pas affiché.
-  ne clignote pas.
- Le système n'émet pas de bip sonore.
-  est orange et un message d'erreur s'affiche à l'écran.

## ■ Conditions et limites du pilote de stationnement Honda

Dans les situations suivantes, la position cible peut être mal alignée ou non détectée, ou le véhicule peut ne pas être en mesure de stationner.

De plus, dans les situations suivantes, il est possible que l'itinéraire et la position de retour ne puissent pas être générés correctement, que le système puisse détecter des obstacles ou d'autres éléments en excès et annule l'opération, ou que le véhicule ne puisse pas être arrêté avant de heurter un obstacle.

### ■ Conditions environnementales

- Les lignes de délimitation de la place de stationnement sont estompées ou sales.
- La place de stationnement est délimitée par une corde, des blocs, des dalles, etc.
- Il n'y a pas beaucoup de contraste entre la route et les lignes de délimitation de la place de stationnement.
- Les lignes de délimitation de la place de stationnement sont extrêmement épaisses, fines ou courtes.
- Une seule ligne de délimitation de la place de stationnement est visible.
- Lorsque la place de stationnement est trop large ou étroite.
- La zone de stationnement est trop près ou trop éloignée de l'endroit où le véhicule est arrêté.

*suite page suivante*

- La chaussée de la zone de stationnement n'est pas d'une seule couleur ou est inégale.
- Présence d'ombres, de peinture, de lignes redessinées, etc. qui ressemblent à des lignes de délimitation de la place de stationnement.
- Les lignes de délimitation de la place de stationnement sont difficiles à voir, comme lors du stationnement de nuit ou dans un parking intérieur sombre.
- Les rayons du soleil ou les phares se reflètent sur une partie ou sur l'ensemble de la chaussée en raison du revêtement, etc.
- La lumière du soleil, comme au lever ou au coucher du soleil, entre directement ou indirectement dans la caméra.
- Il est difficile de voir les lignes de délimitation en raison de présence de neige, de produits pour la fonte de la neige, etc.
- L'ombre d'objets adjacents (arbres, bâtiments, rails de protection, véhicules, etc.) est parallèle au véhicule en cours de stationnement ou de la place de stationnement.
- Présence de trous, d'ornières, de falaises ou de saillies.
- Présence proche d'autres véhicules avec des capteurs sonar ou autres objets émettant des ultrasons.
- Conduite par mauvais temps (pluie, brouillard, neige, etc.).
- Lorsque des formes similaires, comme plusieurs cadres de fenêtres, sont alignées sur le bâtiment.
- Plaques, butées de roue ou autres structures utilisées dans les aires de stationnement payantes.



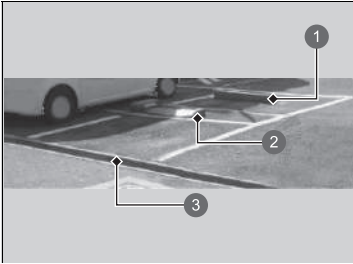

- ❶ Butée de roue
- ❷ Plaque de blocage de stationnement payant
- ❸ Niveau différent

#### ■ Conditions de fonctionnement du véhicule

- Le véhicule est arrêté obliquement par rapport à la place de stationnement.
- L'avant de la caméra est recouvert de saleté, de brouillard, de pluie, de boue, de neige humide, de joints, d'accessoires, d'autocollants ou d'une pellicule sur la lentille de la caméra.
- Les capteurs sonar sont sales (recouverts de neige, de glace, de boue, etc.).
- Les capteurs sonar sont endommagés ou orientés dans le mauvais sens.
- Le véhicule est trop chaud ou froid.
- Le véhicule est incliné en raison de bagages lourds dans le compartiment à bagages ou sur les sièges arrière.
- Mauvais état des pneus ou des roues (taille incorrecte, taille ou construction non homogène, pneus sous ou surgonflés, etc.).

■ **Conditions d'obstacle**

- Obstacles qui ne reflètent pas bien les ondes sonores, comme des personnes, de la neige, du tissu, des éponges, etc.
- Obstacles fins tels que des clôtures métalliques, des chaînes, des vélos, des panneaux de signalisation, etc.
- Obstacles courts ou petits.
- Bordures de trottoir, bordures de stationnement, différences de niveau et autres obstacles fixés à la chaussée.
- Obstacles immédiatement devant le pare-chocs.
- Obstacles comme des murs qui ne sont pas perpendiculaires au sol.
- Objets en déplacement ou obstacles qui apparaissent soudainement sur la route.
- Un pilier ou un mur incliné ressort d'une position élevée.
- Obstacles à forme particulière, y compris d'autres véhicules.
- L'autre véhicule est étroit.
- Garde au sol élevée parce que l'autre véhicule est extrêmement bas.
- Obstacles sur le côté du véhicule.
- Obstacles, y compris d'autres véhicules, trop près ou trop loin du véhicule.
- Le volant est tourné brusquement en approchant de l'obstacle obliquement.

## Capteurs radar

### ■ Emplacement et portée des capteurs

Les capteurs sonar se trouvent dans les pare-chocs avant et arrière et la grille avant.

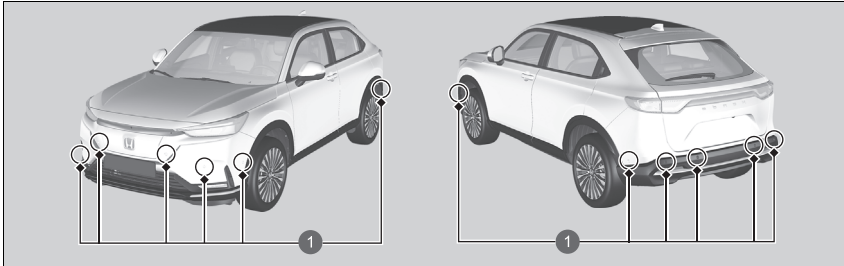

1 Capteurs radar

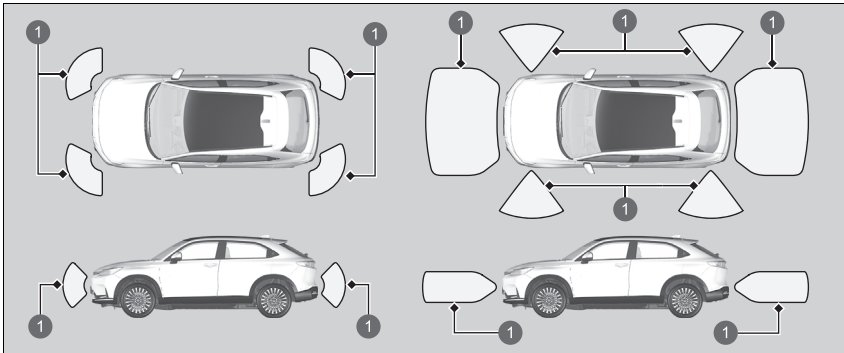

1 Portée du capteur

Quand le pilote de stationnement Honda est en cours de fonctionnement, les capteurs situés sur les côtés des pare-chocs avant et arrière peuvent aussi fonctionner.

### ☒ Capteurs radar

Pour que les capteurs radar fonctionnent correctement, ne pas :

- Placer d'autocollants ou autres objets sur ou autour des capteurs.
- Heurter la zone autour des capteurs.
- Essayer de démonter l'un des capteurs.
- Placer des accessoires sur ou autour des capteurs.

Consulter un concessionnaire si :

- Un capteur a été soumis à un choc.
- Une tâche doit être effectuée sur la zone qui se trouve autour d'un capteur.

Dans les cas suivants, il est possible que les capteurs sonar ne fonctionnent pas correctement. Faire contrôler le véhicule par un concessionnaire.

- Le pare-chocs avant ou arrière a touché une côte, un plot de stationnement, une bordure de trottoir, un remblai, etc.
- Le véhicule a été impliqué dans une collision frontale ou arrière.
- Le véhicule a été conduit dans une flaque profonde.

## Avant la charge

Contrôler les éléments suivants avant la charge du véhicule.

### Liste de contrôle de sécurité

- Le chargeur de 230 V produit environ 10 A. S'assurer d'utiliser un circuit dédié et correctement mis à la terre pouvant fournir 10 A en continu.
  - ▶ Faire contrôler la prise utilisée par un électricien pour vérifier qu'elle répond à ces critères.
- Vérifier que le câble de charge est branché directement dans la prise murale dédiée au chargement de véhicule.
  - ▶ Ne pas utiliser de rallonges, d'adaptateurs ou de multiprises entre le câble de charge et la prise.
- Vérifier que le câble de charge est complètement déroulé avant utilisation.
- Vérifier que le boîtier de commande, le connecteur de charge et le câble de charge sont exempts de tout dommage, notamment qu'il ne soit pas fissuré ou effiloché.
  - ▶ Si des dommages sont constatés sur les appareils, contacter un concessionnaire agréé.
- Vérifier que le connecteur de charge et la prise d'alimentation sont propres.
  - ▶ En cas de contamination ou en présence de corps étrangers dans le connecteur ou l'admission, contacter un concessionnaire agréé.
- Vérifier que le câble de charge est sec.
  - ▶ Vérifier qu'il n'y a pas d'eau dans la zone immédiate et que vos mains sont sèches.

Remarque : la prise doit être en bon état. Une prise usée ou endommagée n'aura pas un bon contact avec la fiche. S'assurer que la fiche est insérée entièrement et ne sort pas de la prise une fois branchée. Une connexion lâche peut provoquer une accumulation de chaleur excessive dans la fiche et l'endommager.

### Charge

#### **ATTENTION**

L'utilisation d'une prise murale de 230 V avec une valeur nominale inférieure à 10 A ou une prise qui alimente d'autres appareils peut provoquer un incendie et blesser grièvement le conducteur ou des tiers.

Lors de l'utilisation du chargeur de 230 V, utiliser un circuit dédié et correctement mis à la terre avec une valeur nominale de 10 A ou plus. En cas de doute, contacter un électricien.

#### **ATTENTION**

La charge de la batterie haute tension dans les conditions suivantes est une source potentielle de choc électrique et d'incendie, ce qui peut entraîner des blessures graves voire mortelles :

- Charge de la batterie pendant un orage.
- Utilisation du câble de charge à proximité d'eau ou manipulation avec les mains mouillées.
- Utilisation d'un chargeur dont le boîtier est cassé ou fissuré ou dont le câble est effiloché ou endommagé.

Ne jamais charger le véhicule dans l'une des situations ci-dessus.

## Charger la batterie haute tension avec un chargeur CA ou CC CCS2

Il existe deux façons de charger la batterie haute tension : à l'aide d'un chargeur CA de 230 volts (10 A) ou avec un chargeur CC CCS2.

Charge avec	Temps de charge recommandé <sup>*1*2</sup>
CCS2 CC (100 kW, 200 A)	63 minutes (80 % de charge)
230 V CA (10 A)	30 heures (pleine charge)

\*1 : le temps de charge varie en fonction des conditions, telles que le niveau de batterie restant et la température ambiante.

\*2 : charge complète : charge de 0 à 100 %

Le temps de charge complet recommandé dans ce tableau indique la durée que peut prendre la batterie haute tension pour être entièrement chargée à partir du moment où le témoin de charge basse (orange) s'allume avec la température ambiante à 25 °C.

### Charge

## ATTENTION

Une mauvaise utilisation et manipulation du chargeur de 230 V peut provoquer un incendie et blesser grièvement vous-même ou des tiers.

- Toujours insérer la prise complètement dans une prise murale de la bonne puissance et correctement mise à la terre.
- Brancher le câble de charge directement sur la prise murale. Ne pas utiliser de rallonge ou d'adaptateurs multiprises.
- Protéger le connecteur de charge du véhicule de devenir un connecteur de charge contre toute contamination. Nettoyer si nécessaire.

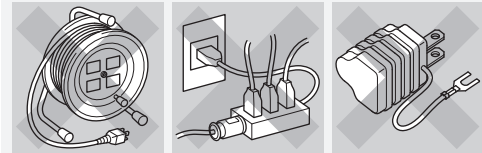

Lorsque la batterie du système de réchauffage est activée, la batterie peut prendre plus de temps à charger.

Lorsque la batterie de 12 V est débranchée, la charge du véhicule n'est pas possible. Après avoir rebranché la batterie 12 V, mettre sous tension le système d'alimentation, puis le mettre hors tension.

Confirmer que la charge est possible.

► **Activer l'alimentation** P. 377

► Charge

## ATTENTION

L'utilisation d'un chargeur endommagé ou qui a été modifié peut provoquer un choc électrique et un incendie, ce qui peut entraîner des blessures graves voire mortelles.

Ne jamais démonter ni modifier le chargeur. Si le chargeur est endommagé, arrêter de l'utiliser et consulter un concessionnaire agréé.

### REMARQUE

Ne pas charger le véhicule avec une housse placée dessus. Elle pourrait provoquer un dysfonctionnement et endommager le véhicule ou les composants de charge.

Inspecter la fiche du câble de charge et le connecteur de charge, ainsi que l'admission de charge du véhicule avant toute utilisation. Si la fiche ou le connecteur est sale ou contaminé de quelque façon que ce soit, les nettoyer soigneusement avec un chiffon propre et sec avant de les utiliser. Ne pas frotter la partie métallique de l'admission et le connecteur de charge. De plus, en cas d'impossibilité de nettoyer la fiche ou le connecteur, si l'admission est sale, ou si un composant est endommagé ou corrodé, amener le câble de charge et le véhicule chez un concessionnaire agréé pour inspection et éventuelle réparation.

### ☒ Charge

Avant d'utiliser le câble de charge d'un véhicule, inspecter le câble pour y détecter d'éventuels dommages tels que des éraflures, des fissures ou des déchirures. Si des dommages sont présents, ne pas utiliser le câble de charge ; au lieu de cela, l'amener à un concessionnaire agréé pour inspection.

Si une coupure ou autre interruption électrique se produit pendant la charge du véhicule, la charge reprend automatiquement dès que l'alimentation est rétablie.

Pour éviter tout dommage au chargeur, prendre les précautions suivantes :

- Ne pas heurter les composants du connecteur de charge avec un objet dur ou les laisser tomber au sol.
- Ne pas tirer, tordre, emmêler, faire glisser ou marcher sur le câble de charge.
- Ne pas l'utiliser ni le ranger à proximité de sources de chaleur.
- Ne pas l'exposer à des liquides ni utiliser des produits chimiques caustiques pour nettoyer.

Même si le temps de charge dépasse 20 heures, le temps de charge affiché sur l'interface d'information du conducteur est de 20 heures.

☒ **Durée de charge restante** P. 155

## ■ Comment recharger (230 V CA)

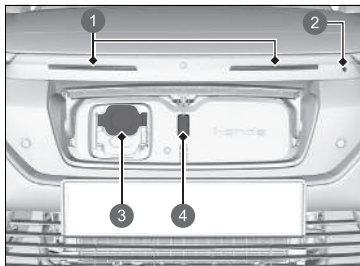

- 1 Témoin de charge
- 2 Bouton d'ouverture de couvercle
- 3 Admission de charge 230 V CA.
- 4 Témoin du couvercle de charge

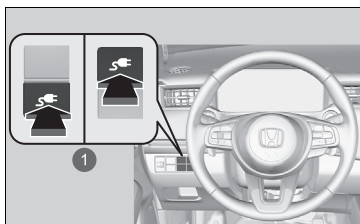

- 1 Bouton d'ouverture du couvercle de charge

1. Mettre la transmission sur **P** et mettre le système d'alimentation hors tension.
  - Veiller à ce que le système d'alimentation soit coupé.
2. Appuyer et maintenir enfoncé le bouton d'ouverture du couvercle, ou appuyer et maintenir enfoncé le bouton de déverrouillage du couvercle de charge.
  - Le couvercle de charge s'ouvre
  - Le témoin du couvercle de charge s'allume pendant quelques minutes.
  - Le témoin de charge (blanc) clignote.

## ►► Comment recharger (230 V CA)

L'équipement de charge avec l'identifiant suivant est compatible avec la charge CA.

► **Emplacements des étiquettes P. 101**

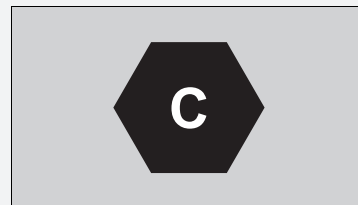

Bouton d'ouverture du couvercle :

**Lorsque les portes sont verrouillées**

Appuyer sur le bouton d'ouverture de couvercle de la télécommande d'accès sans clé.

**Lorsque les portes sont déverrouillées**

Appuyer sur le bouton d'ouverture du couvercle.

Le chargeur 230 V nécessite un circuit dédié correctement mis à la terre et protégé par un dispositif de protection contre les surintensités de 10 A ou plus (disjoncteur). Pour plus d'informations, consulter un concessionnaire agréé.

Nous recommandons d'utiliser une prise protégée par un disjoncteur de fuite de terre (GFCI) pour charger le véhicule. Suivre les instructions d'installation du fabricant du GFCI ou consulter un électricien en cas de doute sur les exigences relatives à l'installation.



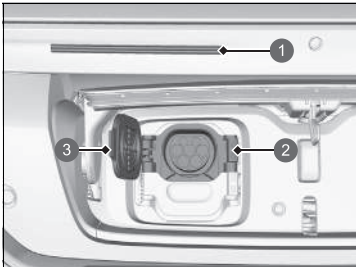

- ① Témoin de charge
- ② Languette de déverrouillage
- ③ Capuchon d'admission

3. Appuyer sur la languette de déverrouillage du capuchon pour ouvrir le capuchon d'admission. Aligner et insérer le connecteur de charge dans l'admission du véhicule jusqu'à ce qu'un clic se fasse entendre.

- Le témoin de charge (blanc) cesse de clignoter et devient bleu lorsque la charge commence.

#### ☒ Comment recharger (230 V CA)

La batterie haute tension peut ne pas se charger même si le connecteur de charge est correctement branché sur l'admission du véhicule quand la minuterie de charge est activée.

- La batterie haute tension peut être chargée en désengageant puis en réinsérant le connecteur de charge.

Veiller à respecter les instructions et mesures de sécurité fournies avec l'équipement de charge CA.

Une fois le connecteur de charge branché, le tirer lentement vers l'extérieur pour s'assurer qu'il ne peut pas être retiré et qu'il est bien en place.

- Ne pas brancher le connecteur de charge à l'admission obliquement.
- Ne pas bouger le connecteur de charge vers le haut et vers le bas lors du branchement.

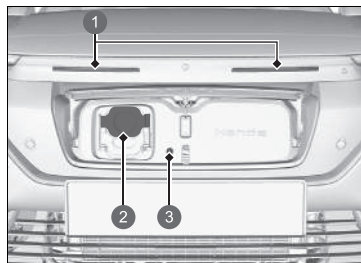

- ① Témoin de charge
- ② Capuchon d'admission
- ③ Bouton de déverrouillage

### ■ Lorsque la charge est terminée

Appuyer sur le bouton de déverrouillage pour désengager le connecteur de charge de l'admission.

- Veiller à bien fermer le capuchon d'admission avant de fermer le couvercle de charge.

Le témoin de charge (bleu) arrête le balayage une fois la charge terminée.

Après environ 15 secondes, le témoin de charge s'éteint.

### ☒ Comment recharger (230 V CA)

La vitesse de charge ralentit vers la fin de la charge de la batterie.

Si le connecteur de charge de l'admission est débranché, la charge est automatiquement annulée.

Si les portes sont verrouillées, le connecteur de charge ne peut pas être enlevé, sauf si vous transportez la télécommande d'accès sans clé.

Pour l'enlever, déverrouiller les portes.

Si vous ne l'enlevez pas dans les 30 secondes après avoir déverrouillé les portes, le connecteur de charge se verrouille automatiquement.

Si le connecteur de charge ne se désengage pas, ne pas le désengager de force et suivre les procédures indiquées dans les pages suivantes.

☒ **En cas d'impossibilité de désengager le connecteur de charge** P. 664

## ■ Comment recharger (CC)

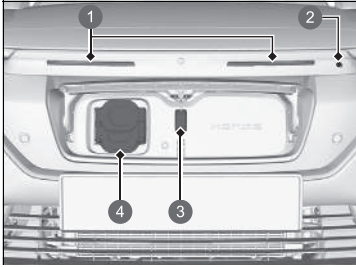

- ❶ Témoin de charge
- ❷ Bouton d'ouverture de couvercle
- ❸ Témoin du couvercle de charge
- ❹ Admission de charge CC

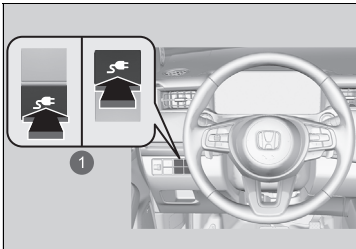

- ❶ Bouton d'ouverture du couvercle de charge

1. Mettre la transmission sur **P** et mettre le système d'alimentation hors tension.
  - Veiller à ce que le système d'alimentation soit coupé.
2. Appuyer et maintenir enfoncé le bouton d'ouverture du couvercle, ou appuyer et maintenir enfoncé le bouton de déverrouillage du couvercle de charge.
  - Le couvercle de charge s'ouvre
  - Le témoin du couvercle de charge s'allume pendant quelques minutes.
  - Le témoin de charge (blanc) clignote.

## ☒ Comment recharger (CC)

L'équipement de charge avec l'identifiant suivant est compatible avec la charge CC.

► **Emplacements des étiquettes** P. 101

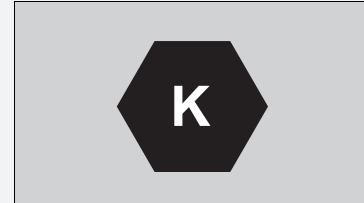

Ne pas utiliser de câbles de charge d'une longueur supérieure à 30 m.

La vitesse de charge ralentit vers la fin de la charge de la batterie.

Veiller à suivre les instructions et mesures de sécurité fournies avec l'équipement du chargeur CC CCS2.

Bouton d'ouverture du couvercle :

**Lorsque les portes sont verrouillées**

Appuyer sur le bouton d'ouverture de couvercle de la télécommande d'accès sans clé.

**Lorsque les portes sont déverrouillées**

Appuyer sur le bouton d'ouverture du couvercle.

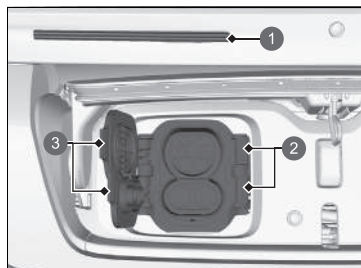

- 1 Témoin de charge
- 2 Languette de déverrouillage
- 3 Capuchon d'admission

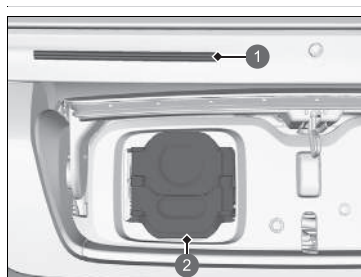

- 1 Témoin de charge
- 2 Capuchon d'admission

3. Appuyer sur la languette de déverrouillage du capuchon pour ouvrir le capuchon d'admission. Aligner et insérer le connecteur de charge dans l'admission du véhicule jusqu'à ce qu'un clic se fasse entendre.

- Le témoin de charge (blanc) cesse de clignoter et devient bleu lorsque la charge commence.

#### ■ Lorsque la charge est terminée

Pour sortir le connecteur de charge de l'admission. Si le connecteur de charge est doté d'un bouton d'ouverture, appuyer dessus pour libérer le connecteur de charge de l'admission.

- Veiller à bien fermer le capuchon d'admission avant de fermer le couvercle de charge.

Le témoin de charge (bleu) arrête le balayage une fois la charge terminée.

Après environ 15 secondes, le témoin de charge s'éteint.

#### » Comment recharger (CC)

Pour arrêter la charge, suivre les instructions sur l'utilisation du chargeur.

Une fois la charge arrêtée, le connecteur de charge peut être déconnecté.

Si le connecteur de charge ne se désengage pas, ne pas engager avec force et suivre les procédures indiquées dans les pages suivantes.

#### » En cas d'impossibilité de désengager le connecteur de charge P. 664

La batterie peut ne pas se charger en fonction de la prise de la station de charge.

#### » Si l'avertissement du système de charge rapide intégré s'affiche P. 654

## ■ Témoin de charge sur le côté véhicule

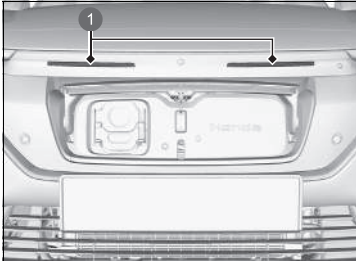

1 Témoin de charge

Indique le niveau de charge de la batterie haute tension.

Etat des témoins de charge	Explication
Clignote des deux côtés (blanc)	<ul style="list-style-type: none"> <li>Le couvercle de charge commence à s'ouvrir.</li> </ul>
Clignote sur le côté où le connecteur de charge est branché	<ul style="list-style-type: none"> <li>Le chargeur est prêt à charger la batterie.</li> <li>La charge est programmée pour commencer à utiliser la minuterie.</li> </ul>
Balayage (bleu)	<ul style="list-style-type: none"> <li>La batterie est en cours de charge.</li> </ul>
Reste allumé (bleu)	<ul style="list-style-type: none"> <li>La charge est terminée.</li> </ul>
Clignote (bleu)	<ul style="list-style-type: none"> <li>La batterie a été entièrement chargée et les systèmes, tels que le système de chauffage de la batterie, ont été activés.                             <ul style="list-style-type: none"> <li>Le témoin de charge s'éteint après quelques secondes.</li> </ul> </li> </ul>
Clignote (orange)	<ul style="list-style-type: none"> <li>Le système de charge présente une anomalie.                             <ul style="list-style-type: none"> <li>La charge ne démarre pas.                                     <ul style="list-style-type: none"> <li>Si l'avertissement du système de charge rapide intégré s'affiche P. 654</li> </ul> </li> </ul> </li> </ul>
Reste allumé (orange)	<ul style="list-style-type: none"> <li>Le connecteur de charge n'est pas inséré correctement.                             <ul style="list-style-type: none"> <li>Lors du branchement du câble de charge au véhicule, insérer le connecteur jusqu'à ce qu'il vienne toucher le fond de manière à ce qu'il ne s'incline pas.</li> </ul> </li> </ul>
Reste allumé (blanc)	<ul style="list-style-type: none"> <li>Le bouton d'arrêt du chargeur est enfoncé.</li> <li>La charge est arrêtée par la minuterie du chargeur.</li> <li>La minuterie de charge a été réglée.</li> </ul>

## Utilisation d'une minuterie

Il est possible de régler la minuterie pour la charge de la batterie haute tension en utilisant l'écran Audio/Informations.

Le véhicule commence à se charger à l'heure prévue lorsque le connecteur de charge est branché au véhicule.

➤ **Réglage du programme hors charge** P. 313

### Paramètres de l'écran Audio/Informations

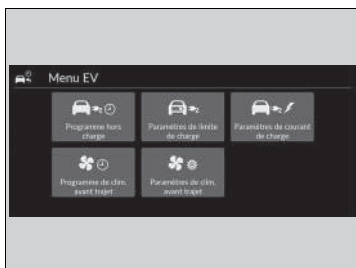

1. Sélectionner **Menu EV**, puis **Programme hors charge**.

► Le **Programme hors charge** ne peut pas être réglé quand le GPS est inactif après le rebranchement de la batterie 12 V. Se déplacer vers un environnement de communication approprié et définir le calendrier de nouveau.

2. Sélectionner **Programme 1** ou **Programme 2**.

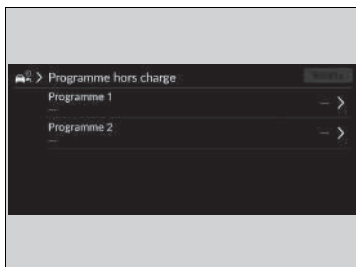

### Utilisation d'une minuterie

Le programme de temps d'attente en charge s'applique uniquement à la charge 230 V CA.

Lorsque le système de réchauffage de la batterie est activé, il est possible qu'elle ne se recharge pas suffisamment.

Même pendant la durée définie via le paramètre **Programme hors charge**, il est possible que la batterie ne soit pas suffisamment chargée lorsque l'un des systèmes suivants est activé.

- Système de réchauffement de la batterie
- Pré-climatiseur
- Pré-conditionnement du système de climatisation à distance

### Paramètres de l'écran Audio/Informations

**ON/OFF** : permet d'activer ou de désactiver le programme.

**Période** : la batterie se charge seulement à partir de l'heure de démarrage planifiée.

**Jour** : la batterie se charge seulement à partir de l'heure de démarrage planifiée.

**Lieu** : sélectionner **Maison** ou **N'importe où**.

► **Accueil** peut être sélectionné quand le véhicule est chargé à proximité du domicile.

► **N'importe où** doit être sélectionné quand l'emplacement du domicile n'est pas enregistré.

Si l'adresse du domicile n'est pas définie dans le système de navigation, celle-ci passe par défaut à **N'importe où**.

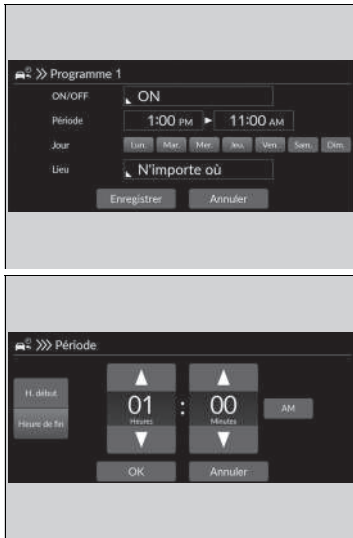

3. Sélectionner **ON** ou **OFF**, puis les paramètres de tous les éléments dans l'ordre en commençant par le haut.
4. Sélectionner **Enregistrer**.

## Réglage de charge maximum

Il est possible d'utiliser l'écran Audio/Informations pour modifier la limite de charge maximale de la batterie haute tension lors de l'utilisation de l'équipement de charge 230 V CA ou CC.

➤ **Réglages de la limite de charge** P. 314

Si la station de charge se trouve en haut d'une pente, il est inutile de charger complètement le véhicule à la station. Ceci est dû au fait que de l'énergie électrique supplémentaire peut être stockée dans la batterie haute tension lorsque le moteur fait office de générateur électrique quand il descend une côte.

### Paramètres de l'écran Audio/Informations

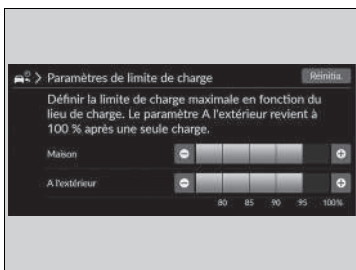

1. Sélectionner **Menu EV**.
2. Sélectionner **Paramètres de limite de charge**.

3. Sélectionner **Maison** ou **A l'extérieur**.
  - Il est possible de définir le réglage de charge maximum en fonction de l'emplacement du véhicule lors de la charge.  
**Maison** : l'emplacement défini est le domicile  
**A l'extérieur** : n'importe quel autre emplacement
4. Choisir la quantité de charge préférée.

### Paramètres de l'écran Audio/Informations

Pour charger de la quantité de charge définie dans **Maison**, il faut enregistrer la position du domicile dans le système de navigation.

Si l'adresse du domicile n'est pas définie dans le système de navigation, il est possible de personnaliser le réglage **A l'extérieur** uniquement.



## Paramètres de courant de charge

Il est possible d'utiliser l'écran Audio/Informations pour modifier le courant de charge de la batterie haute tension lors de l'utilisation de l'équipement de charge 230 V CA.

- Il est possible d'empêcher le disjoncteur de se déclencher lors de la charge à domicile ou en l'absence du conducteur.

► **Paramètres de courant de charge** P. 314

### ■ Paramètres de l'écran Audio/Informations



1. Sélectionner **Menu EV**.
2. Sélectionner **Paramètres de courant de charge**.

### ▣ Paramètres de l'écran Audio/Informations

Les paramètres de courant de charge sont uniquement applicables à la charge 230 V CA.

### 3. Sélectionner **Accueil** ou **A l'extérieur**.

► Il est possible de définir le réglage du courant de charge en fonction de l'endroit où le véhicule est chargé.

### 4. Choisir le courant de charge préféré.

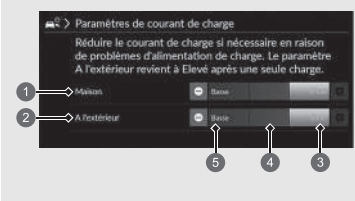
Ecran Audio/Informations	Charge avec	Temps de charge recommandé*1*2	
	<b>Elevée</b>	10 A	29 heures (pleine charge)
	Entre <b>Elevée et Basse</b>	8 A	36 heures (pleine charge)
	<b>Basse</b>	6 A	48 heures (pleine charge)

\*1 : le temps de charge varie en fonction des conditions, telles que le niveau de batterie restant et la température ambiante.

\*2 : charge complète : charge de 0 à 100 %

① **Accueil** : l'emplacement défini est le domicile

► Il faut enregistrer la position Domicile avec le système de navigation.

② **A l'extérieur** : n'importe quel autre emplacement

③ **Elevée** : valeur maximale (jusqu'à 10 A)

④ Entre **Elevée et Basse** : valeur intermédiaire entre la valeur maximale et 6 A. (Par exemple, si la valeur maximale est de 10 A et que la valeur minimale est de 6 A, la valeur intermédiaire est de 8 A.)

⑤ **Basse** : 6 A

## Batterie haute tension

La batterie haute tension se décharge progressivement, même si le véhicule n'est pas utilisé. En conséquence, si votre véhicule est immobilisé pendant une période prolongée, le niveau de charge de la batterie peut diminuer. Maintenir le niveau de la batterie du véhicule à un faible niveau peut raccourcir la durée de vie de la batterie, affectant ainsi négativement la gamme du véhicule. Pour maintenir la batterie lorsque le véhicule n'est pas utilisé, recharger la batterie au moins une fois tous les trois mois.

La durée de vie de la batterie haute tension peut également être affectée par la température ambiante. En particulier, lorsqu'il fait froid à l'extérieur, la plage de vitesses du véhicule peut être réduite et une plus longue durée de charge de la batterie est requise. En outre, le stationnement dans des environnements extrêmement froids ou chauds peut vider plus rapidement la batterie.

Pour aider à prolonger la vie de la batterie, il est recommandé de charger complètement la batterie chaque fois avant de conduire.

### ■ Système de réchauffement de la batterie

Conçu pour empêcher que la température de la batterie ne chute lorsque les températures extérieures chutent, maintenant ainsi les performances de démarrage et de fonctionnement. Quand les températures extérieures sont basses, le système de réchauffage de la batterie utilise de l'électricité de l'équipement de charge afin de préserver la température de la batterie jusqu'à la prochaine utilisation du véhicule.

#### ⌘ Batterie haute tension

La batterie haute tension se vide au fur et à mesure, et sous certaines conditions, elle se vide plus rapidement. Lorsque la durée de vie de la batterie est raccourcie, cela modifie la distance à parcourir par le véhicule.

#### ⌘ Système de réchauffement de la batterie

Si la température de la batterie haute tension chute à  $-30\text{ }^{\circ}\text{C}$  ou moins, le système électrique ne démarrera pas. Attendre que la batterie haute tension se réchauffe ou déplacer le véhicule à un endroit plus chaud. A noter que l'utilisation du système de chauffage de la batterie n'aide en rien dans ce cas. Nous recommandons que de brancher le véhicule lors du stationnement ou de l'entreposage du véhicule dans des températures froides.

## Amélioration de l'économie d'énergie

---

Economiser de l'énergie dépend de plusieurs facteurs, incluant les conditions de conduite, le poids de charge, les habitudes de conduite et l'état du véhicule.

Ces facteurs (combinés à d'autres) permettent ou pas d'atteindre la consommation nominale du véhicule.

### ■ Entretien et économie d'énergie

Il est possible d'optimiser la consommation d'énergie grâce à un entretien approprié du véhicule. Toujours entretenir le véhicule conformément à aux messages affichés sur l'interface d'informations conducteur.

- Veiller à ce que la pression des pneus demeure conforme à celle spécifiée.
- Ne pas charger le véhicule de manière excessive.
- Faire en sorte que le véhicule reste propre. Une accumulation de neige ou de boue au niveau du soubassement du véhicule augmente le poids de ce dernier et accroît sa résistance aérodynamique.

# Entretien

Ce chapitre porte sur l'entretien de base.



## Avant de procéder à l'entretien

Inspection et entretien .....	562
Consignes de sécurité lors de l'entretien .....	563
Pièces et liquides utilisés lors d'un entretien .....	564
<b>Système de rappel d'entretien*</b> .....	566
<b>Programme d'entretien*</b> .....	571
<b>Entretien sous le capot</b>	
Éléments d'entretien sous le capot .....	574
Ouverture du capot .....	575
Capot du compartiment moteur .....	577
Système de refroidissement .....	581
Liquide de transmission .....	584

Liquide de refroidissement de la commande de la climatisation .....	585
Liquide de frein .....	588
Remplissage du liquide lave-glace .....	589
<b>Remplacement d'ampoules</b> .....	590
<b>Contrôle et entretien des balais d'essuie-glace</b> .....	593
<b>Contrôle et entretien des pneumatiques</b>	
Contrôle des pneumatiques .....	598
Indicateurs d'usure .....	599
Durée de service des pneumatiques .....	599
Remplacement des pneumatiques .....	600
Permutation des pneumatiques .....	601

Dispositifs de traction pour conditions enneigées .....	602
<b>Batterie 12 V</b> .....	604
<b>Entretien de la télécommande</b>	
Remplacement de la pile de la télécommande .....	609
<b>Entretien du système de commande de la climatisation</b> .....	611
<b>Nettoyage</b>	
Entretien de l'habitacle .....	614
Entretien extérieur .....	617
<b>Accessoires et modifications</b> .....	621

\* Non disponible sur tous les modèles

## Inspection et entretien

Pour votre sécurité, effectuer toutes les inspections et tous les entretiens indiqués afin de maintenir le véhicule en bon état. En cas d'anomalies (bruit, odeur, niveau de liquide de freins bas, traces d'huile au sol, etc.), faire inspecter le véhicule par un concessionnaire. Pour obtenir des informations détaillées sur l'entretien et les inspections, se reporter aux informations d'après-vente de votre véhicule/programme d'entretien contenues dans le présent manuel d'utilisation.

➤ **Programme d'entretien** \* P. 571

### ■ Types d'inspection et d'entretien

#### ■ Inspections périodiques

Procéder aux inspections avant d'entreprendre de longs voyages, lors du nettoyage du véhicule ou de la charge.

#### ■ Inspections périodiques

- Vérifier le niveau du liquide de frein tous les mois.
  - **Liquide de frein** P. 588
- Vérifier la pression des pneus tous les mois. Rechercher la présence d'usure et d'objets étrangers sur la bande de roulement.
  - **Contrôle et entretien des pneumatiques** P. 598
- Vérifier le fonctionnement de l'éclairage extérieur tous les mois.
  - **Remplacement d'ampoules** P. 590
- Vérifier l'état des balais d'essuie-glace au minimum tous les six mois.
  - **Contrôle et entretien des balais d'essuie-glace** P. 593

## Consignes de sécurité lors de l'entretien

Certaines des mesures de sécurité les plus importantes sont indiquées dans le présent manuel. Toutefois, il est impossible de prévenir tous les risques associés à un entretien. C'est au conducteur de décider s'il se sent apte à exécuter une tâche donnée.

### ■ Sécurité d'entretien

- Pour réduire les risques d'incendie ou d'explosions, ne pas approcher de cigarettes, d'étincelles et de flammes de la batterie 12 V et de toutes les pièces associées au système haute tension.
- Ne jamais laisser de chiffons, tissus ou autres objets inflammables sous le capot.
  - ▶ La chaleur émanant des pièces alentour peut les enflammer et provoquer un incendie.
- Pour nettoyer les pièces, utiliser un produit de dégraissage ou de nettoyage de pièces en vente dans le commerce. Ne pas utiliser d'essence.
- Porter des lunettes et des vêtements de protection lors d'une intervention sur la batterie 12 V ou de l'utilisation d'air comprimé.

### ⚠ Consignes de sécurité lors de l'entretien

#### ⚠ ATTENTION

Si l'entretien de ce véhicule n'est pas effectué correctement ou si un problème n'est pas corrigé avant de prendre la route, un accident peut survenir, pouvant entraîner des blessures graves ou mortelles.

Toujours suivre les recommandations et programmes d'inspection et d'entretien contenus dans le présent manuel d'utilisation/les informations d'après-vente de votre véhicule.

#### ⚠ ATTENTION

Le non-respect des recommandations et instructions d'entretien peut entraîner des blessures graves ou mortelles.

Toujours suivre les procédures et recommandations figurant dans le présent manuel d'utilisation.

## ■ Sécurité du véhicule

- Le véhicule doit être à l'arrêt.
  - S'assurer que le véhicule est stationné sur une surface plane, que le frein de stationnement est bien serré et que le système d'alimentation est arrêté.
- S'assurer que le ventilateur de radiateur est arrêté avant d'inspecter le compartiment moteur.
  - Selon l'état du véhicule, le ventilateur de radiateur peut fonctionner même lorsque le mode d'alimentation est CONTACT COUPE.
- Faire attention aux pièces chaudes car elles peuvent provoquer des brûlures.
  - S'assurer que le système d'alimentation a bien refroidi avant de toucher les pièces du véhicule.
- Faire attention aux pièces mobiles car elles peuvent causer des blessures.
  - Ne pas faire tourner le système d'alimentation sauf indication contraire.  
Ne pas approcher les mains ou les membres des pièces mobiles.
- Ne pas toucher la batterie haute tension et le câblage (orange).

## Pièces et liquides utilisés lors d'un entretien

Il est recommandé d'utiliser des pièces et liquides d'origine Honda lors des opérations d'entretien et de réparation effectués sur le véhicule. Les pièces d'origine Honda sont fabriquées selon les mêmes critères de qualité supérieure que celles utilisées dans les véhicules Honda.

### » Pièces et liquides utilisés lors d'un entretien

#### REMARQUE

Ne pas appuyer exagérément sur le capot du compartiment moteur. Ceci risque d'endommager le capot du compartiment moteur ou des composants.



## A propos de l'entretien

Si le véhicule est équipé du système de rappel d'entretien, l'interface d'information du conducteur indique quand l'entretien doit être effectué sur le véhicule. Se reporter aux informations d'après-vente de votre véhicule pour obtenir une explication des codes d'opérations d'entretien qui s'affichent à l'écran.

➤ **Système de rappel d'entretien** \* P. 566

Si le véhicule n'est pas équipé du système de rappel d'entretien, suivre les programmes d'entretien figurant dans le manuel de service\* fourni avec le véhicule.

Si le véhicule est fourni sans carnet d'entretien\*, suivre le programme d'entretien du présent manuel d'utilisation.

➤ **Programme d'entretien** \* P. 571

### » A propos de l'entretien

#### Modèles avec système de rappel d'entretien

Pour partir avec le véhicule en dehors des pays dans lesquels s'applique le système de rappel d'entretien, consulter un concessionnaire pour savoir comment enregistrer les informations relatives au système de rappel d'entretien et programmer les entretiens selon les conditions applicables au pays de destination.

# Système de rappel d'entretien\*



Ce système fournit des informations sur les opérations d'entretien qui doivent être effectuées. Les opérations d'entretien sont représentées par un code et une icône. Le système vous indique le nombre de jours restant à parcourir avant d'emmener le véhicule chez un concessionnaire.

Lorsque la date du prochain entretien est imminente ou passée depuis peu, une icône d'avertissement apparaît également sur l'interface d'information du conducteur à chaque fois que le mode d'alimentation est ACTIVE.

## » Système de rappel d'entretien\*

Il est possible de choisir qu'un message d'avertissement correspondant s'affiche en plus de l'icône d'avertissement sur l'interface d'information du conducteur.

## ■ Affichage des informations de rappel d'entretien

1. Mettre le mode d'alimentation sur ACTIVE.
2. Appuyer sur la touche  (accueil).
3. Tourner la molette gauche de sélection jusqu'à ce que  s'affiche.
4. Appuyer sur la molette gauche de sélection pour accéder à l'écran d'informations relatives aux rappels d'entretien. Les éléments d'entretien s'affichent sur l'interface d'information du conducteur en même temps que les éléments d'entretien à venir.

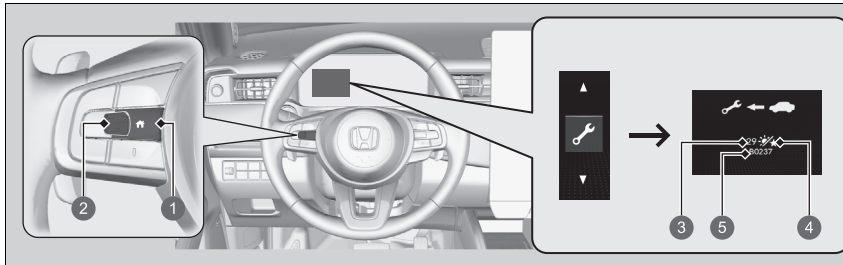



- ① Touche  (accueil)
- ② Molette gauche de sélection
- ③ Jours restants
- ④ Icône du jour
- ⑤ Code(s) des opérations d'entretien

Le témoin de message système () apparaît en même temps que les informations de rappel d'entretien.

## ▣ Affichage des informations de rappel d'entretien

En fonction des conditions d'utilisation du moteur et de l'état de l'huile moteur, le système calcule le nombre de jours restant à parcourir avant l'exécution du prochain entretien.

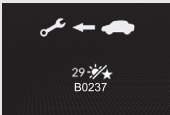
**■ Icônes d'avertissement et informations de rappel d'entretien de l'interface d'information du conducteur**

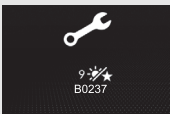
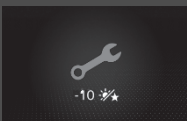
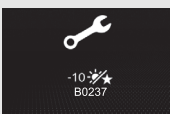
Icônes d'avertissement	Informations de rappel d'entretien	Explication	Informations
<p><b>Entretien à venir</b></p> 		<p>Une ou plusieurs opérations d'entretien doivent être effectuées sous 30 jours. Les jours restants sont estimés d'après vos conditions de conduite.</p>	<p>Le nombre de jours restants est actualisé quotidiennement.</p>
<p><b>Entretien requis maintenant</b></p> 		<p>Une ou plusieurs opérations d'entretien doivent être effectuées sous 10 jours. Les jours restants sont estimés d'après vos conditions de conduite.</p>	<p>L'entretien indiqué doit être effectué dès que possible.</p>
<p><b>Entretien en retard</b></p> 		<p>L'opération d'entretien indiquée n'a toujours pas été effectuée après que le décompte des jours restants a atteint 0.</p>	<p>L'échéance de l'entretien a expiré. L'entretien doit être effectué immédiatement et le système de rappel d'entretien réinitialisé.</p>

## ■ Opérations de rappel d'entretien

Les opérations d'entretien qui apparaissent sur l'interface d'information du conducteur sont indiquées par un code et une icône.

Pour une explication des codes et des icônes de rappel d'entretien, se reporter aux informations d'après-vente de votre véhicule.

## ■ Disponibilité du système de rappel d'entretien



Même si l'information de rappel d'entretien apparaît sur l'interface d'information du conducteur en cas d'appui sur la touche  (accueil), ce système n'est pas disponible dans tous les pays. Se reporter aux informations d'après-vente de votre véhicule, ou demander à un concessionnaire s'il est possible d'utiliser le système de rappel d'entretien.

## ▣ Disponibilité du système de rappel d'entretien

Si vous projetez de partir avec votre véhicule en dehors des pays dans lesquels s'applique le système de rappel d'entretien, consulter un concessionnaire pour savoir comment enregistrer les informations relatives au système de rappel d'entretien et programmer les entretiens selon les conditions applicables au pays de destination.

## ■ Réinitialisation de l'affichage

Si vous effectuez vous-même l'entretien, vous devez réinitialiser l'affichage des informations de rappel d'entretien.

1. Mettre le mode d'alimentation sur ACTIVE.
2. Appuyer sur la touche  (accueil).
3. Tourner la molette gauche de sélection jusqu'à ce que  s'affiche.
4. Appuyer sur la molette gauche de sélection pour accéder à l'écran d'informations relatives aux rappels d'entretien.
5. Appuyer longuement sur la molette de sélection gauche jusqu'à ce que le mode de réinitialisation s'affiche.
6. Tourner la molette de sélection gauche pour sélectionner l'élément à réinitialiser (il est également possible de sélectionner **Annuler** pour mettre fin au processus).
  - Pour réinitialiser tous les éléments simultanément, sélectionner **Tous articles prévus**.
7. Appuyer sur la molette gauche de sélection pour réinitialiser l'élément sélectionné.
8. Répéter la procédure à partir de l'étape 5 pour les autres éléments à réinitialiser.

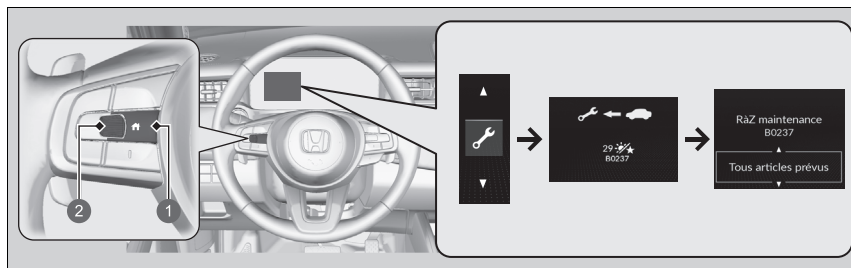

- 1 Touche  (accueil)
- 2 Molette gauche de sélection

## ► Réinitialisation de l'affichage

### REMARQUE

Tout défaut de réinitialisation des informations de rappel d'entretien après un entretien entraîne l'affichage de périodicités d'entretien incorrectes, ce qui peut provoquer d'importants problèmes mécaniques.

L'écran d'informations du système de rappel d'entretien peut également être réinitialisé à l'aide de l'écran audio/information.

 **Personnalisation des paramètres véhicule**  
P. 331

Le concessionnaire réinitialise l'affichage des informations de rappel d'entretien une fois l'entretien requis terminé. Si une personne autre qu'un concessionnaire effectue l'entretien, le propriétaire du véhicule doit réinitialiser lui-même l'affichage des informations de rappel d'entretien.

Les informations concernant l'entretien de votre véhicule sont disponibles avec les informations d'après-vente de votre véhicule (si disponibles). Si les informations d'après-vente ne sont pas disponibles, se reporter aux programmes d'entretien suivants.

Le programme d'entretien indique l'entretien minimum requis devant être effectué pour garantir le bon fonctionnement du véhicule. Selon les régions et les climats, des entretiens complémentaires peuvent être nécessaires. Consulter le carnet de garantie pour de plus amples informations.

Les travaux d'entretien doivent être effectués par des techniciens disposant de la formation et de l'équipement requis. Votre concessionnaire répond à tous ces critères.

Entretien à effectuer en fonction de la distance ou du temps indiqué, selon la première échéance.	km X 1 000	20	40	60	80	100	120	140	160	180	200	220	240
	mois	12	24	36	48	60	72	84	96	108	120	132	144
Remplacer le liquide de transmission	Tous les 160 000 km												
Remplacer le filtre à poussière et à pollen	•	•	•	•	•	•	•	•	•	•	•	•	•
Inspecter les freins avant et arrière	Tous les 10 000 km ou tous les ans												
Remplacer le liquide de frein	Tous les 3 ans												
Vérifier la date de péremption sur le kit de réparation de crevaison provisoire	Tous les ans												
Permuter les pneumatiques (vérifier leur pression et leur état au moins une fois par mois)	Tous les 10 000 km												
Inspecter l'IPU	Après 240 000 km ou 15 ans, puis tous les 20 000 km ou tous les 2 ans												
<b>Inspecter visuellement les éléments suivants :</b>													
Cache-poussière de l'arbre d'entraînement	Tous les 10 000 km ou tous les ans												
Embouts de biellette de direction, boîtier de direction et caches													
Composants de la suspension													
Flexibles et conduites de frein (ABS/VSA compris)	•	•	•	•	•	•	•	•	•	•	•	•	•
Niveau et état de tous les liquides	•	•	•	•	•	•	•	•	•	•	•	•	•
IPU (y compris protection et couvercle de l'IPU)	•	•	•	•	•	•	•	•	•	•	•	•	•



## Enregistrement de l'entretien (véhicules sans carnet d'entretien séparé)

Demander au concessionnaire d'enregistrer toutes les opérations d'entretien nécessaires ci-dessous. Conserver les récépissés de toutes les interventions effectuées sur le véhicule.

Km ou mois	Date	Signature ou cachet
<b>20 000 km</b> (ou 12 mois)		
<b>40 000 km</b> (ou 24 mois)		
<b>60 000 km</b> (ou 36 mois)		
<b>80 000 km</b> (ou 48 mois)		
<b>100 000 km</b> (ou 60 mois)		
<b>120 000 km</b> (ou 72 mois)		
<b>140 000 km</b> (ou 84 mois)		
<b>160 000 km</b> (ou 96 mois)		
<b>180 000 km</b> (ou 108 mois)		
<b>200 000 km</b> (ou 120 mois)		
<b>220 000 km</b> (ou 132 mois)		
<b>240 000 km</b> (ou 144 mois)		

## Éléments d'entretien sous le capot

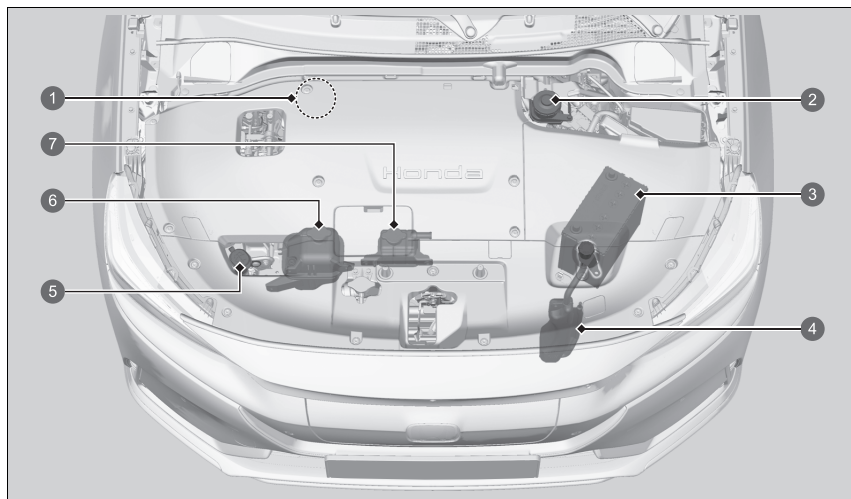

- ① Liquide de frein (bouchon noir) (modèle à conduite à droite)
- ② Liquide de frein (bouchon noir) (modèle à conduite à gauche)
- ③ Batterie 12 V
- ④ Réservoir de liquide de refroidissement de l'unité de commande du groupe motopropulseur
- ⑤ Liquide lave-glace (bouchon bleu)
- ⑥ Réservoir de liquide de refroidissement du bloc d'alimentation intelligent
- ⑦ Réservoir de liquide de refroidissement de la commande de la climatisation

## Ouverture du capot

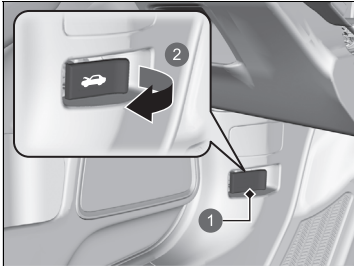

- 1 Poignée de déverrouillage du capot
- 2 Tirer

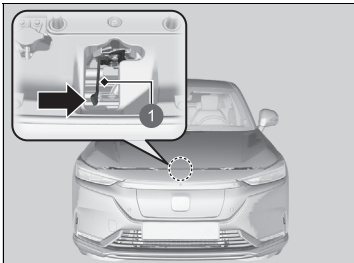

- 1 Levier

1. Stationner le véhicule sur une surface plane et serrer le frein de stationnement.
2. Tirer la poignée de déverrouillage du capot située sous l'angle extérieur inférieur du tableau de bord, côté conducteur.
  - Le capot s'entrouvre.

3. Pousser le levier de verrouillage du capot (situé au centre du capot sous le bord avant) sur le côté et soulever le capot. Relâcher le levier après avoir soulevé légèrement le capot.

### ⌘ Ouverture du capot

#### REMARQUE

Ne pas ouvrir le capot lorsque les essuie-glaces sont relevés. Le capot heurtera les essuie-glaces au risque d'endommager le capot et/ou les essuie-glaces.

#### REMARQUE

Ne pas appuyer exagérément sur le capot du compartiment moteur. Ceci risque d'endommager le capot du compartiment moteur ou des composants.

Après avoir fermé le capot, vérifier qu'il est bien verrouillé.

Si le levier de verrouillage du capot est dur ou si le capot peut être ouvert sans soulever le levier, il est nécessaire de nettoyer et de lubrifier le mécanisme.

Les ventilateurs de radiateur et le système de commande de la climatisation ne fonctionnent pas lorsque le capot est ouvert et que le système de commande de la climatisation est activé avec la télécommande.

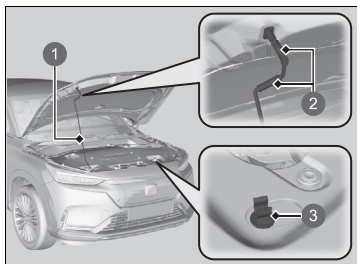

- ❶ Béquille
- ❷ Poignée
- ❸ Clip

**4.** Saisir la béquille par la poignée et la dégager du clip. Engager la béquille dans le capot.

Pour fermer le capot, retirer la béquille, l'insérer dans le clip et abaisser doucement le capot. Lorsque le capot se trouve à environ 30 cm de hauteur, retirer la main et laisser tomber le capot.

## Capot du compartiment moteur

Les composants du compartiment moteur sont protégés par un capot. Il peut être nécessaire de retirer le capot lors de certaines opérations d'entretien.

### ■ Déposer le capot latéral gauche

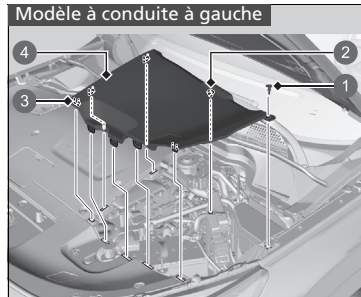

- ① Clip
- ② Axe
- ③ Languette
- ④ Capot du compartiment moteur

1. Retirer le clip de retenue.
2. Soulever le capot du compartiment moteur.

### ☒ Capot du compartiment moteur

Appuyer sur l'axe central jusqu'à ce qu'il s'enclenche pour le déverrouiller.

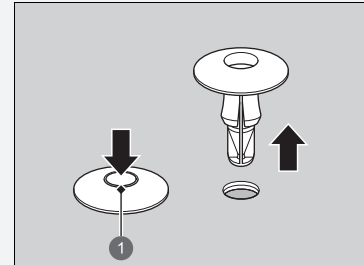

- ① Axe central

Pousser l'axe central vers l'arrière pour verrouiller le clip. Engager ensuite le clip dans le trou et repousser l'axe central à fond.

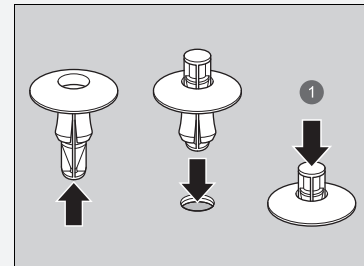

- ① Repousser l'axe à fond.

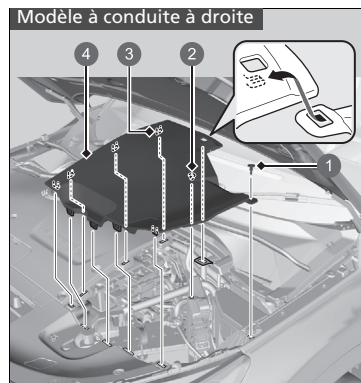

- ① Clip
- ② Axe
- ③ Languette
- ④ Capot du compartiment moteur

## ■ Déposer le capot latéral droit

Modèle à conduite à gauche

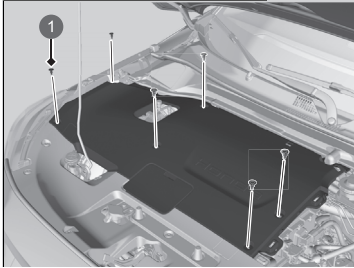

1 Clip

Modèle à conduite à droite

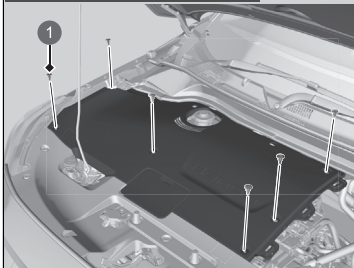

1 Clip

1. Retirer le capot du compartiment moteur (côté gauche).

► **Déposer le capot latéral gauche** P. 577

2. Retirer les clips de retenue.

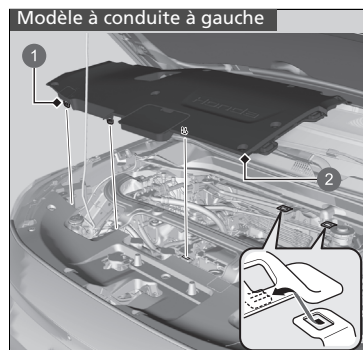

- ① Languette
- ② Capot du compartiment moteur

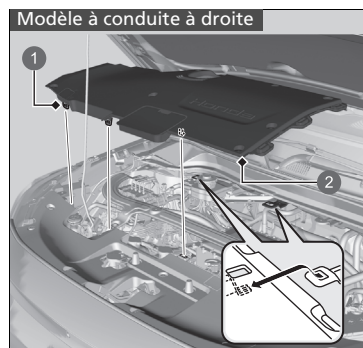

- ① Languette
- ② Capot du compartiment moteur

3. Soulever le capot du compartiment moteur.



## Système de refroidissement

Le liquide de refroidissement permet de réduire la température de la batterie haute tension, du module de commande de puissance et des pièces connexes. Lors de la vérification du niveau de liquide de refroidissement, veiller à suivre les procédures indiquées ci-dessous. Si le niveau de liquide de refroidissement passe sous le marquage **MIN**, faire contrôler le véhicule par un concessionnaire.

### ■ Contrôle du niveau de liquide de refroidissement de l'unité de commande du groupe motopropulseur

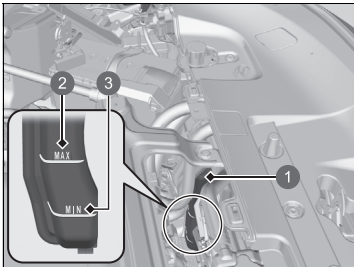

- ① Réservoir
- ② MAX
- ③ MIN

1. Déposer les deux capots du compartiment moteur.

➤ **Capot du compartiment moteur** P. 577

2. Vérifier le niveau de liquide du réservoir.
3. Si le niveau de liquide de refroidissement passe sous le niveau **MIN**, faire entretenir le véhicule par un concessionnaire.
  - Seul un technicien correctement formé peut faire l'appoint de liquide de refroidissement et vérifier que le système ne fuit pas.

## ■ Contrôle du niveau du liquide de refroidissement du bloc d'alimentation intelligent

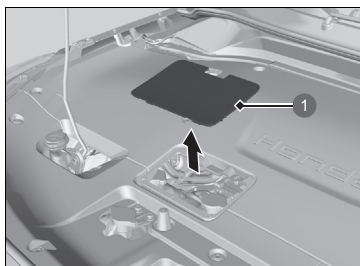

1. Déposer le cache.

① Couvercle

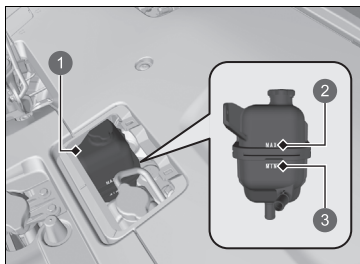

2. Vérifier le niveau de liquide du réservoir.

3. Si le niveau de liquide de refroidissement passe sous le niveau **MIN**, faire entretenir le véhicule par un concessionnaire.

► Seul un technicien correctement formé peut faire l'appoint de liquide de refroidissement et vérifier que le système ne fuit pas.

① Réservoir

② **MAX**

③ **MIN**

### ■ Bouchon de réservoir de liquide de refroidissement bloc d'alimentation intelligent



- Ne jamais ouvrir à chaud.
- Le liquide de refroidissement chaud provoque de graves brûlures.
- La soupape de décharge de pression s'ouvre à 49 kPa.

### ■ Bouchon de radiateur



- Ne jamais ouvrir à chaud.
- Le liquide de refroidissement chaud provoque de graves brûlures.
- La soupape de décharge de pression s'ouvre à 108 kPa.

## Liquide de transmission

**Liquide spécifié : Honda BEVF-Type1**

Demander à un concessionnaire de vérifier le niveau du liquide et de le remplacer si nécessaire. Respecter les périodicités d'entretien fixées pour le changement du liquide de transmission du véhicule.

➤ **Programme d'entretien** \* P. 571

Ne pas essayer de vérifier ou de changer soi-même le liquide de transmission.

### » Liquide de transmission

#### REMARQUE

**Ne pas mélanger le liquide Honda BEVF-Type1 avec d'autres liquides de transmission.**

L'utilisation d'un liquide de transmission autre que Honda BEVF-Type1 peut affecter le fonctionnement et la durée de vie de la transmission du véhicule, et endommager cette dernière.

Tout dommage causé par l'utilisation d'un liquide de transmission non équivalent au liquide Honda BEVF-Type1 n'est pas couvert par la garantie limitée véhicule neuf Honda.

## Liquide de refroidissement de la commande de la climatisation

**Liquide de refroidissement spécifié : Liquide de refroidissement Honda d'origine**

Il s'agit d'un liquide de refroidissement pré-mélangé à 50 % d'antigel et 50 % d'eau. Ne pas ajouter d'antigel pur ni d'eau.

Nous recommandons de vérifier le niveau de liquide de refroidissement à chaque fois que la batterie haute tension doit être chargée. Vérifier le réservoir. Faire l'appoint du liquide de refroidissement de la commande de la climatisation si nécessaire.

### ■ Contrôle du liquide de refroidissement

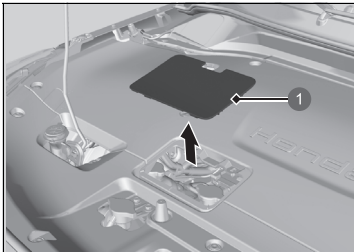

1 Couverture

1. Déposer le cache.

► Liquide de refroidissement de la commande de la climatisation

### ⚠ ATTENTION

Si le bouchon du réservoir est retiré alors que le système de commande de la climatisation est encore chaud, le liquide de refroidissement risque de gicler et de provoquer de graves brûlures.

Toujours laisser refroidir le système de commande de la climatisation avant de retirer le bouchon du réservoir.

### REMARQUE

Si des températures constamment en dessous de -30 °C sont attendues, revoir la concentration du mélange en liquide de refroidissement à la hausse. Consulter un concessionnaire Honda pour plus de détails au sujet du mélange approprié de liquide de refroidissement.

Si le liquide de refroidissement d'origine Honda n'est pas disponible, il est possible d'utiliser temporairement du liquide de refroidissement sans silicate d'une autre grande marque. Vérifier qu'il s'agit bien d'un liquide de refroidissement de qualité supérieure recommandé.

L'utilisation continue d'un liquide de refroidissement d'une marque autre que Honda peut entraîner des problèmes de corrosion, et par conséquent le dysfonctionnement ou la défaillance du système de refroidissement. Le circuit de refroidissement devra être rincé et rempli de nouveau avec du liquide de refroidissement d'origine Honda dès que possible.

Ne pas ajouter de l'antirouille ou autres additifs dans le circuit de refroidissement du véhicule. Ils pourraient ne pas être compatibles avec le liquide de refroidissement ou le système de commande de la climatisation.

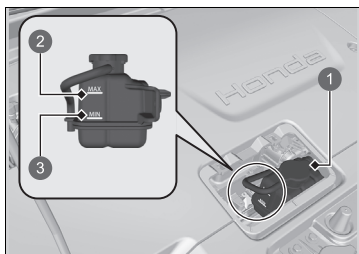

- 1 Réservoir
- 2 **MAX**
- 3 **MIN**

**2. Vérifier que le système de commande de la climatisation est froid.**

3. Vérifier la quantité du liquide de refroidissement dans le réservoir.

- Si le niveau du liquide de refroidissement est inférieur au repère **MIN**, ajouter du liquide de refroidissement spécifié jusqu'au repère **MAX**.

4. Contrôler l'étanchéité du système.

### ■ Appoint de liquide de refroidissement

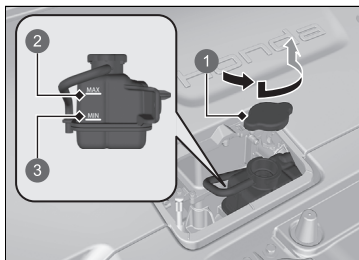

- 1 Bouchon du réservoir
- 2 **MAX**
- 3 **MIN**

**1. Vérifier que le système de commande de la climatisation est froid.**

2. Tourner le bouchon du réservoir de 1/8e de tour dans le sens inverse des aiguilles d'une montre et dissiper la pression dans le réservoir.

3. Appuyer sur le bouchon du réservoir et le tourner dans le sens inverse des aiguilles d'une montre pour le déposer.

4. Verser du liquide de refroidissement dans le réservoir jusqu'à ce qu'il atteigne le repère **MAX**.

5. Reposer le bouchon du réservoir et le serrer fermement.

### ►► Appoint de liquide de refroidissement

#### REMARQUE

Verser le liquide lentement et soigneusement afin de ne pas en renverser. Nettoyer immédiatement tout écoulement, car cela peut endommager les composants situés dans le compartiment moteur.

## ■ Bouchon du réservoir de liquide de refroidissement de la commande de la climatisation



- Ne jamais ouvrir à chaud.
- Le liquide de refroidissement chaud provoque de graves brûlures.
- La soupape de décharge de pression s'ouvre à 49 kPa.

## Liquide de frein

Liquide spécifié : Liquide de frein DOT 3 ou DOT 4

### ■ Contrôle du liquide de frein

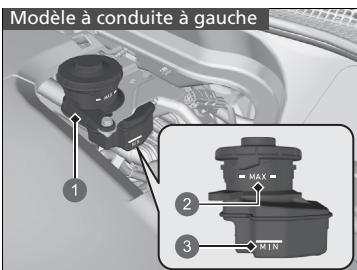

Le niveau du liquide doit se situer entre les repères **MIN** et **MAX** indiqués sur le côté du réservoir.

- 1 Réservoir
- 2 **MAX**
- 3 **MIN**

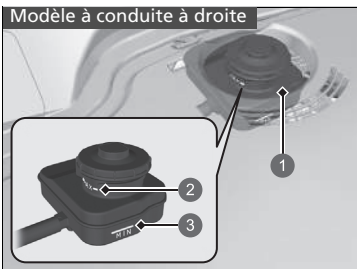

- 1 Réservoir
- 2 **MAX**
- 3 **MIN**

### » Liquide de frein

#### REMARQUE

Le liquide de frein DOT 5 n'est pas compatible avec le système de freinage du véhicule et peut entraîner des dommages importants.

Il est recommandé d'utiliser un produit d'origine.

Si le niveau du liquide de frein est en dessous ou au niveau du repère **MIN**, faire contrôler l'étanchéité du système ou l'état des plaquettes de frein du véhicule dès que possible par un concessionnaire.



## Remplissage du liquide lave-glace

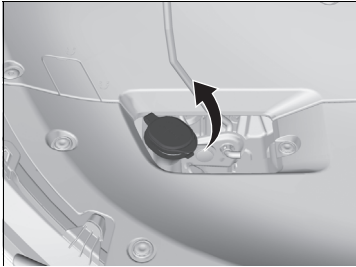

Vérifier la quantité de liquide lave-glace en regardant le réservoir.

Si le niveau est bas, remplir le réservoir de lave-glace.

Verser soigneusement le liquide lave-glace. Ne pas remplir excessivement le réservoir.

### Remplissage du liquide lave-glace

#### REMARQUE

Ne pas ajouter d'antigel ou de mélange vinaigre/eau dans le réservoir de liquide de pare-brise.

L'antigel peut endommager la peinture du véhicule. Un mélange vinaigre/eau peut endommager la pompe du lave-glace.

Utiliser uniquement du liquide lave-glace disponible dans le commerce.

Éviter l'utilisation prolongée d'eau calcaire pour éviter la formation et l'accumulation de tartre.

## Phares

---

Les phares sont de type à LED. Demander à un concessionnaire Honda habilité d'inspecter et de remplacer l'ensemble d'éclairage.

## Feux antibrouillard avant

---

Les feux antibrouillard avant sont de type à LED. Demander à un concessionnaire Honda habilité d'inspecter et de remplacer l'ensemble d'éclairage.

## Feux de position/feux de jour

---

Les feux de jour/de position sont de type à LED. Demander à un concessionnaire Honda habilité d'inspecter et de remplacer l'ensemble d'éclairage.

## Clignotants avant

---

Les clignotants avant sont de type à LED. Demander à un concessionnaire Honda habilité d'inspecter et de remplacer l'ensemble d'éclairage.

## Clignotants latéraux/feux de détresse

---

Les clignotants latéraux des rétroviseurs sont de type à LED. Demander à un concessionnaire Honda habilité d'inspecter et de remplacer l'ensemble d'éclairage.

## Feux stop, feux arrière et clignotants arrière

---

Les feux stop, les feux arrière et les clignotants arrière sont de type à LED. Demander à un concessionnaire Honda habilité d'inspecter et de remplacer l'ensemble d'éclairage.

### ☒ Phares

Le réglage du faisceau des phares s'effectue en usine et ne nécessite pas d'ajustement supplémentaire. Toutefois, en cas de transport fréquent de charges lourdes dans le compartiment à bagages, faire régler le faisceau des phares par un concessionnaire ou un technicien qualifié.

## Feux arrière, feu de recul et feu antibrouillard arrière

Les feux arrière, le feu de recul et le feu antibrouillard arrière sont de type à LED. Demander à un concessionnaire Honda habilité d'inspecter et de remplacer l'ensemble d'éclairage.

## Eclairage de plaque d'immatriculation arrière

L'éclairage de plaque d'immatriculation arrière est de type à LED. Demander à un concessionnaire Honda habilité d'inspecter et de remplacer l'ensemble d'éclairage.

## Troisième feu stop

Le troisième feu stop est de type à LED. Demander à un concessionnaire Honda habilité d'inspecter et de remplacer l'ensemble d'éclairage.

## Témoins de charge

Les témoins de charge sont de type à LED. Demander à un concessionnaire Honda habilité d'inspecter et de remplacer l'ensemble d'éclairage.

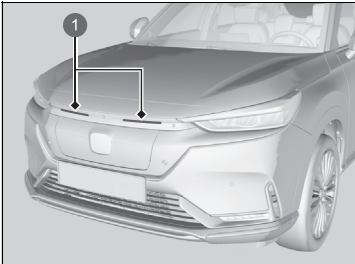

① Témoins de charge

## Témoin du couvercle de charge

Le témoin du couvercle de charge est de type à LED. Demander à un concessionnaire Honda habilité d'inspecter et de remplacer l'ensemble d'éclairage.

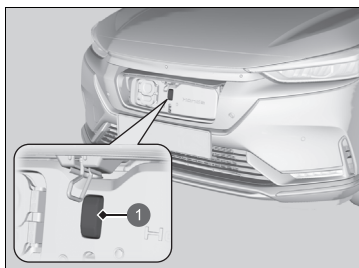

① Témoin du couvercle de charge

## Contrôle des balais d'essuie-glace

Si le caoutchouc du balai d'essuie-glace est détérioré, il laisse des traînées, devient bruyant et les surfaces dures du balai risquent de rayer le verre du pare-brise.

## Remplacement du caoutchouc des balais d'essuie-glace avant

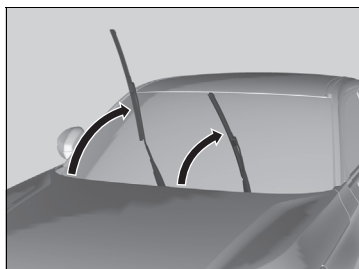

1. Lever tout d'abord le bras d'essuie-glace côté conducteur, puis côté passager.

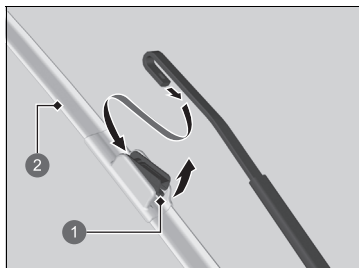

2. Enfoncer la languette, la maintenir dans cette position et retirer le support du bras d'essuie-glace en le faisant glisser.

- ① Languette
- ② Support

### Remplacement du caoutchouc des balais d'essuie-glace avant

#### REMARQUE

Ne pas faire tomber le bras d'essuie-glace sur le pare-brise : cela pourrait endommager le bras d'essuie-glace et/ou le pare-brise.

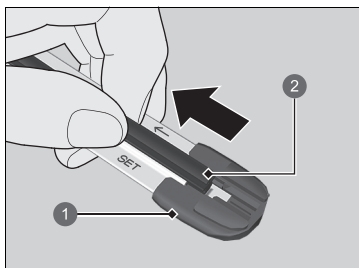

- 1 Capuchon d'extrémité en bas
- 2 Balai

3. Tirer l'extrémité du balai d'essuie-glace dans le sens de la flèche sur l'image jusqu'à ce qu'il soit sorti du capuchon d'extrémité du support.

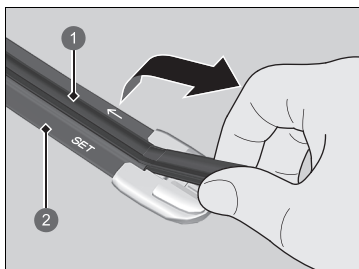

- 1 Balai
- 2 Support

4. Tirer le balai d'essuie-glace dans le sens opposé pour le faire coulisser hors du support.

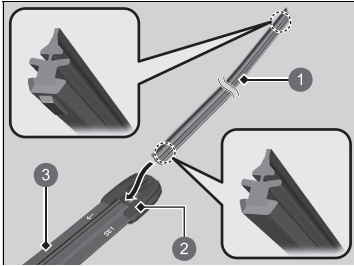

- ① Balai
- ② Bouchon
- ③ Support

5. Insérer le côté plat du nouveau balai d'essuie-glace sur la partie inférieure du support. Insérer le balai sur toute la longueur.
6. Installer l'extrémité du balai d'essuie-glace dans le capuchon.
7. Faire glisser le support sur le bras d'essuie-glace jusqu'à ce qu'il se verrouille.
8. Abaisser tout d'abord le bras d'essuie-glace côté passager, puis côté conducteur.

## Remplacement du caoutchouc du balai d'essuie-glace arrière

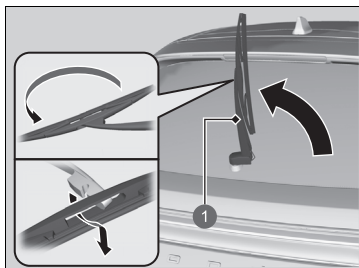

1 Bras d'essuie-glace

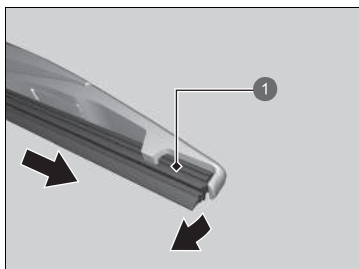

1 Balai

1. Relever le bras d'essuie-glace.
2. Pivoter l'extrémité inférieure du balai d'essuie-glace vers le haut jusqu'à ce qu'elle se détache du bras d'essuie-glace.
3. Faire glisser le balai hors de l'essuie-glace.

### ►► Remplacement du caoutchouc du balai d'essuie-glace arrière

#### REMARQUE

Eviter de relâcher brusquement le bras d'essuie-glace ; cela risquerait de détériorer la vitre arrière.



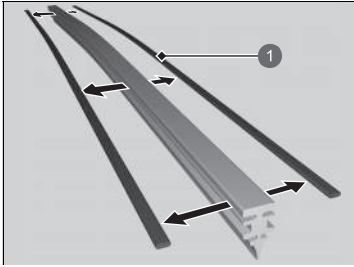

1 Pièce de retenue

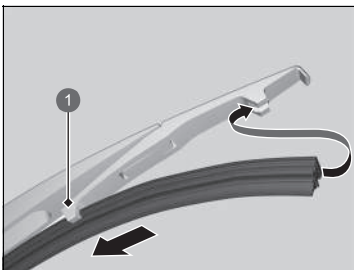

1 Support

4. Déposer les éléments de retenue du balai d'essuie-glace et les monter sur un balai en caoutchouc neuf.

5. Faire coulisser le balai d'essuie-glace neuf sur le support.

- S'assurer que le balai s'engage correctement, puis installer l'ensemble de balai d'essuie-glace sur le bras d'essuie-glace.

## Contrôle des pneumatiques

Pour une utilisation en toute sécurité du véhicule, les pneumatiques doivent être du type et de la taille appropriés, en bon état avec une bande de roulement adéquate, et correctement gonflés.

### ■ Consignes de gonflage

Des pneumatiques correctement gonflés offrent une tenue de route, une durée de vie de la bande de roulement et un confort optimum. Se reporter à l'étiquette du montant de porte côté conducteur pour connaître la pression spécifiée.

Des pneumatiques sous-gonflés s'usent de manière irrégulière, affectent négativement la tenue de route et la consommation d'énergie, et sont plus susceptibles de crever pour cause de surchauffe.

Des pneus surgonflés affectent le confort de conduite, sont plus sensibles aux dangers de la route et s'usent de manière irrégulière.

Avant chaque utilisation journalière du véhicule, examiner tous les pneumatiques. Si l'un des pneumatiques semble plus plat que les autres, vérifier la pression de gonflage avec un manomètre.

Au moins une fois par mois ou avant chaque long trajet, utiliser un manomètre pour mesurer la pression de tous les pneus. Même les pneumatiques en bon état peuvent perdre entre 10 et 20 kPa (0,1 à 0,2 bar) par mois.

### ■ Consignes d'inspection

A chaque contrôle de la pression de gonflage, inspecter également les pneumatiques et les tiges de valve. Rechercher la présence de :

- Bosses ou hernies sur le flanc ou la bande de roulement des pneumatiques. Remplacer le pneumatique s'il présente des entailles, fentes ou craquelures sur son flanc. Le remplacer si du textile ou des câbles apparaissent.
- Corps étrangers et fuites d'air qu'il conviendra d'éliminer.
- Usure irrégulière de la bande de roulement. Faire vérifier l'alignement des roues par un concessionnaire.
- Usure excessive de la bande de roulement.

📖 **Indicateurs d'usure** P. 599

- Craquelures ou autres dommages autour de la tige de valve.

### 🔧 Contrôle des pneumatiques

## ⚠️ ATTENTION

**Conduire avec des pneumatiques excessivement usés ou incorrectement gonflés peut provoquer un accident pouvant entraîner des blessures graves, voire mortelles.**

**Suivre toutes les instructions contenues dans ce manuel d'utilisation concernant le gonflage et l'entretien des pneumatiques.**

Mesurer la pression de gonflage à froid. Cela signifie que le véhicule est garé depuis trois heures au moins ou qu'il a parcouru moins de 1,6 km. Le cas échéant, ajouter ou libérer de l'air jusqu'à obtenir la pression spécifiée.

Si la pression des pneus est contrôlée à chaud, elle peut être de 30-40 kPa (0,3-0,4 bar) supérieure à celle d'un contrôle effectué à froid.

Le système d'avertissement de perte de pression doit être étalonné après chaque réglage de pression des pneus.

📖 **Etalonnage du système d'avertissement de perte de pression** P. 400

Faire vérifier les pneumatiques par un concessionnaire en cas de vibration constante en cours de conduite. Les pneumatiques neufs et tout pneumatique qui a été déposé et reposé doivent être correctement équilibrés.

## Indicateurs d'usure

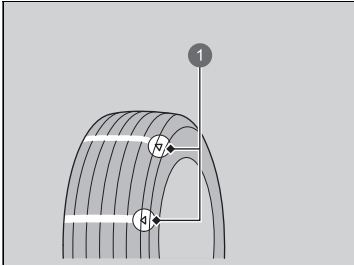

La rainure où se trouve l'indicateur d'usure est moins profonde de 1,6 mm environ par rapport aux autres endroits du pneumatique. Si l'usure de la bande de roulement est telle que l'indicateur se voit, remplacer le pneumatique.

**Des pneumatiques usés présentent une adhérence réduite sur routes mouillées.**

❶ Exemple de repère d'indicateur d'usure

## Durée de service des pneumatiques

La durée de service des pneumatiques dépend de nombreux facteurs : habitudes de conduite, état des routes, charge du véhicule, pression de gonflage, historique d'entretien, vitesse et conditions environnementales (même lorsque les pneumatiques ne roulent pas).

En plus des inspections périodiques et du contrôle de pression de gonflage, il est recommandé d'effectuer une inspection annuelle lorsque les pneumatiques ont plus de cinq ans. Tous les pneumatiques doivent être remplacés après une durée de service de 10 ans à compter de la date de fabrication, quels que soient leur état et leur degré d'usure.

## Remplacement des pneumatiques

Remplacer les pneumatiques par des pneumatiques radiaux de mêmes taille, capacité de charge, indice de vitesse et indice de pression des pneus maximale à froid (comme indiqué sur le flanc du pneumatique). L'utilisation de pneumatiques de taille et de conception différentes peut altérer le fonctionnement de certains systèmes du véhicule, tels que l'ABS et le système d'assistance à la stabilité du véhicule (VSA).

Il est recommandé de remplacer les quatre pneumatiques en même temps. Si cela n'est pas possible, remplacer les pneumatiques avant et les pneumatiques arrière par paire.

S'assurer que les spécifications des jantes correspondent aux spécifications des jantes d'origine.

### Remplacement des pneumatiques

#### **ATTENTION**

**Le montage de pneumatiques inappropriés sur le véhicule peut affecter sa tenue de route et sa stabilité. Ceci peut provoquer un accident pouvant entraîner des blessures graves, voire mortelles.**

**Toujours utiliser des pneus du type et de la taille recommandés sur l'étiquette apposée sur le véhicule.**

#### **REMARQUE**

Des masses d'équilibrage de roues incorrectes peuvent endommager les jantes en aluminium de votre véhicule. N'utiliser que des masses d'équilibrage Honda.

## Permutation des pneumatiques

La permutation des pneumatiques conformément au programme d'entretien permet une usure plus régulière et augmente leur durée de vie.

### ■ Pneumatiques sans repères de sens de rotation

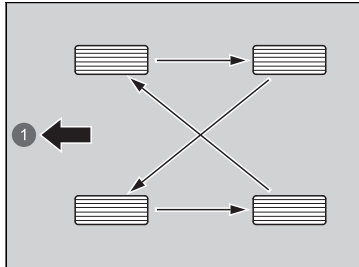

Permuter les pneumatiques comme indiqué ici.

1 Avant

### ■ Pneumatiques avec repères de sens de rotation

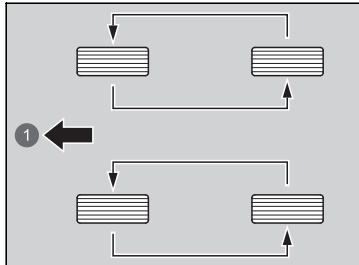

Permuter les pneumatiques comme indiqué ici.

1 Avant

### ☒ Permutation des pneumatiques

Les pneumatiques à sculptures directionnelles peuvent être permutés uniquement entre l'avant et l'arrière (pas d'un côté à l'autre).

Les pneumatiques directionnels doivent être montés avec le repère de sens de rotation orienté vers l'avant, comme indiqué ci-dessous.

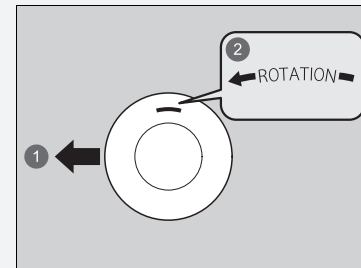

1 Avant

2 Repère de sens de rotation

Lorsque les pneumatiques sont permutés, penser à vérifier leur pression de gonflage.

Le système d'avertissement de perte de pression doit être étalonné après chaque permutation des pneus.

☒ **Etalonnage du système d'avertissement de perte de pression** P. 400

## Dispositifs de traction pour conditions enneigées

Si les routes sont enneigées ou verglacées, monter des pneumatiques hiver ou des chaînes, ralentir et maintenir une distance suffisante entre les véhicules.

Tourner le volant ou actionner les freins avec précaution pour éviter de dérapier.

Utiliser des chaînes, des pneumatiques hiver ou des pneumatiques toutes saisons en fonction des besoins ou conformément à la législation.

Lors de la pose, se reporter aux points suivants.

Pour les pneumatiques hiver :

- Choisir des pneumatiques de taille et de capacité de charge similaires aux pneumatiques d'origine.
- Poser les pneumatiques hiver sur les quatre roues.

Pour les chaînes :

- Consulter un concessionnaire avant l'achat de tout type de chaînes pour le véhicule.
- Les poser uniquement sur les pneumatiques avant.
- Le véhicule présentant un jeu limité entre le pneumatique et le passage de roue, il est fortement recommandé d'utiliser les chaînes indiquées ci-dessous :

Dimension du pneu d'origine*1	Type de chaîne
<b>225/50R18 95V</b>	<b>RUD Compact GRIP 4716966</b>

\*1 : la dimension du pneu d'origine est spécifiée sur l'étiquette d'information relative aux pneumatiques située sur le montant de porte côté conducteur.

- Lors de la pose, suivre les instructions du fabricant de chaînes. Les serrer au maximum.
- Vérifier que les chaînes ne touchent pas les conduites de frein ou la suspension.
- Conduire lentement.

### ► Dispositifs de traction pour conditions enneigées

## ⚠ ATTENTION

**L'utilisation de mauvaises chaînes ou une mauvaise installation des chaînes peut endommager les conduites de frein et provoquer un accident pouvant entraîner des blessures graves ou mortelles.**

**Suivre les instructions du présent manuel d'utilisation concernant le choix et l'utilisation des chaînes.**

### REMARQUE

Les équipements de traction de mauvaise taille ou mal installés peuvent endommager les conduites de frein, la suspension, la carrosserie et les roues du véhicule. Arrêter le véhicule immédiatement si ces équipements cognent contre une pièce du véhicule.

Selon la législation de l'UE sur les pneumatiques, en cas d'utilisation de pneumatiques hiver, il est nécessaire d'apposer une étiquette mentionnant la vitesse maximum autorisée dans le champ de vision du conducteur, dans le cas où la vitesse maximum du véhicule est supérieure à la vitesse maximum autorisée avec le pneumatique hiver. Cette étiquette est disponible chez le revendeur de pneumatiques. Pour toute question, consulter un concessionnaire.

Une fois les chaînes posées, suivre les instructions du fabricant de chaînes quant aux limites de fonctionnement du véhicule.

#### ⌘ Dispositifs de traction pour conditions enneigées

Utiliser des chaînes uniquement en cas d'urgence ou lorsqu'elles sont légalement requises pour traverser une certaine zone.

Redoubler de prudence en cas de conduite avec des chaînes sur la neige ou le verglas. Leur tenue de route est moins prévisible que de bons pneumatiques hiver sans chaînes.

Si le véhicule est équipé de pneus été, il faut tenir compte du fait que ces pneus ne sont pas conçus pour les conditions de conduite hivernale. Pour plus d'informations, contacter un concessionnaire.

## Vérification de la batterie 12 V

L'état de la batterie est contrôlé par un capteur situé sur la borne négative de la batterie. En cas de problème avec ce capteur, l'interface d'information du conducteur affichera un message d'avertissement. Dans ce cas, faire inspecter le véhicule par un concessionnaire.

Contrôler la corrosion des bornes de batterie tous les mois.

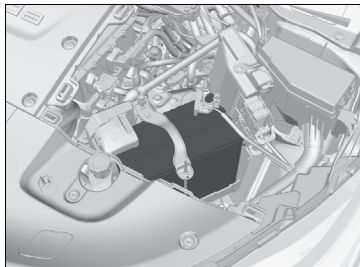

Pour accéder aux bornes de batterie :

1. Retirer le capot du compartiment moteur (côté gauche).

➔ **Capot du compartiment moteur** P. 577

Si la batterie du véhicule est débranchée ou déchargée :

- Le système audio est désactivé.

➔ **Réactivation du système audio** P. 253

### Modèle à conduite à droite

- Le système d'immobilisation doit être réinitialisé.

➔ **Témoin du système d'immobilisation** P. 117

### Tous les modèles

- Le véhicule ne peut pas être chargé. Après avoir rebranché la batterie, mettre sous tension le système d'alimentation, puis le mettre hors tension.

Confirmer que la charge est possible.

➔ **Activer l'alimentation** P. 377

➔ **Charge** P. 544

### ⚠ Batterie 12 V

## ⚠ ATTENTION

Pendant son fonctionnement normal, la batterie émet de l'hydrogène, qui est un gaz explosif.

Une étincelle ou une flamme nue peut faire exploser la batterie avec une force suffisante pour provoquer des blessures graves ou mortelles.

Ne pas approcher d'étincelles, de flammes nues et ne pas fumer à proximité de la batterie.

Porter des vêtements protecteurs et un masque, ou confier l'entretien de la batterie à un technicien qualifié.

## ⚠ ATTENTION

La batterie contient de l'acide sulfurique (électrolyte) qui est hautement corrosif et toxique.

Toute projection d'électrolyte dans les yeux ou sur la peau peut provoquer de graves brûlures. Porter des lunettes et des vêtements de protection lors d'une intervention sur ou à proximité de la batterie.

Toute ingestion d'électrolyte peut provoquer un empoisonnement mortel si aucune action immédiate n'est prise.

TENIR HORS DE PORTEE DES ENFANTS



## Chargement de la batterie 12 V

Débrancher les deux câbles de batterie afin de ne pas endommager le circuit électrique du véhicule. Toujours débrancher le câble négatif (-) en premier et le rebrancher en dernier.

### ⌘ Batterie 12 V

#### Procédures d'urgence

**Yeux** : rincer avec de l'eau contenue dans une tasse ou tout autre contenant pendant au moins 15 minutes. (De l'eau sous pression peut endommager l'œil.) Appeler immédiatement un médecin.

**Peau** : retirer tout vêtement contaminé. Rincer la peau avec de grandes quantités d'eau. Appeler immédiatement un médecin.

**Ingestion** : boire de l'eau ou du lait. Appeler immédiatement un médecin.

En cas de corrosion, nettoyer les bornes de la batterie avec un mélange de levure chimique et d'eau. Nettoyer les bornes avec un chiffon humide. Essuyer la batterie à l'aide d'un chiffon/d'une serviette. Enduire les bornes de graisse pour prévenir la corrosion.

Lors du remplacement de la batterie, la batterie de remplacement doit répondre aux mêmes spécifications. Pour plus d'informations, contacter un concessionnaire.

Les témoins du système d'assistance à la stabilité du véhicule (VSA), du régulateur de vitesse adaptatif (ACC) avec maintien de distance de sécurité à basse vitesse, du système d'assistance au maintien dans la voie de circulation (LKAS), de l'assistance de sécurité, de l'assistance maintien dans la voie et du système d'avertissement de perte de pression/de basse pression des pneus peuvent s'allumer en orange, accompagnés d'un message sur l'interface d'information du conducteur lorsque le mode d'alimentation est ACTIVE suite au rebranchement de la batterie 12 V.

Conduire sur une courte distance à plus de 20 km/h. Chaque témoin devrait s'éteindre. Si ce n'est pas le cas, faire contrôler le véhicule par un concessionnaire.

## Remplacement de la batterie 12 V

En cas de dépose et de remplacement de la batterie 12 V, toujours suivre les procédures de sécurité d'entretien et respecter les avertissements lors du contrôle de la batterie pour éviter tout risque potentiel.

► **Sécurité d'entretien** P. 563

► **Vérification de la batterie 12 V** P. 604

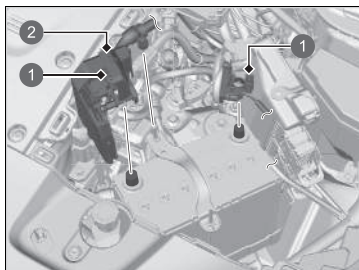

- 1 Ecrou
- 2 Couvercle

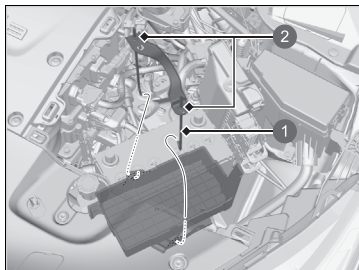

- 1 Tige
- 2 Ecrou

1. Mettre le mode d'alimentation sur CONTACT COUPE. Ouvrir le capot.
2. Retirer le capot du compartiment moteur (côté gauche).
  - **Capot du compartiment moteur** P. 577
3. Desserrer l'écrou sur le câble négatif de batterie, puis débrancher le câble de la borne négative (-).
4. Ouvrir le cache de la borne positive de batterie. Desserrer l'écrou sur le câble positif de batterie, puis débrancher le câble de la borne positive (+).

5. A l'aide d'une clé, desserrer les écrous de chaque côté de la bride de la batterie.
6. Sortir l'extrémité inférieure de chaque tirant de l'orifice sur le support de batterie et déposer l'ensemble composé du support et des tirants.

### ►► Remplacement de la batterie 12 V

#### REMARQUE

La mise au rebut inadéquate de la batterie peut nuire à l'environnement et à la santé. Toujours vérifier les réglementations locales relatives à la mise au rebut des batteries.

Ce symbole figurant sur la batterie signifie que ce produit ne doit pas être traité comme une ordure ménagère.



Pour installer une nouvelle batterie, répéter la procédure en sens inverse.

Toujours débrancher le câble négatif (-) en premier et le rebrancher en dernier.

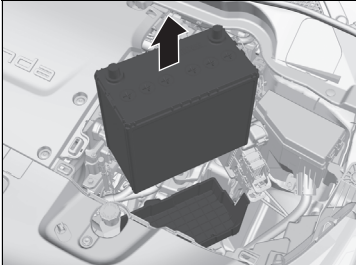

7. Extraire la batterie avec précaution.

## Etiquette de batterie



### Etiquette de batterie

#### DANGER

- Ne pas approcher de flammes ni d'étincelles près de la batterie. La batterie produit des gaz explosifs qui peuvent provoquer une explosion.
- Porter des lunettes de protection et des gants en caoutchouc lors de la manipulation de la batterie pour éviter tout risque de brûlures ou de perte de la vue en cas d'exposition à de l'électrolyte de batterie.
- Ne pas laisser des enfants manipuler la batterie, en aucun cas. S'assurer que toute personne manipulant la batterie a une bonne compréhension des dangers et des procédures de manipulation correctes.
- Manipuler l'électrolyte avec des précautions particulières, car il contient de l'acide sulfurique dilué. L'exposition des yeux ou de la peau peut provoquer des brûlures ou une perte de la vue.
- Lire attentivement ce manuel et assimiler ces instructions avant de manipuler la batterie. L'inobservation de cette consigne peut entraîner des blessures graves et endommager le véhicule.
- Ne pas utiliser la batterie si le niveau d'électrolyte est inférieur ou égal au niveau recommandé. L'utilisation d'une batterie dotée d'un électrolyte faible peut provoquer une explosion et des blessures graves.

## Remplacement de la pile de la télécommande

Si le témoin ne s'allume pas lorsque la touche est enfoncée, remplacer la pile.

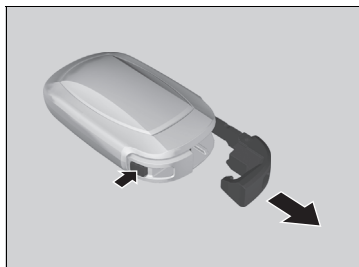

Type de pile : CR2032

1. Retirer la clé intégrée.



2. A l'aide d'un embout de clé, faire levier sur l'ouverture et déposer le demi-boîtier supérieur.
- ▶ Entourer l'embout de clé d'un chiffon pour éviter de rayer la télécommande d'accès sans clé.
  - ▶ Déposer avec précaution pour éviter de perdre les boutons.

Remplacement de la pile de la télécommande

**ATTENTION**

### DANGER DE BRULURE CHIMIQUE

La pile qui alimente la télécommande peut provoquer de graves brûlures internes, voire entraîner la mort, en cas d'ingestion.

Maintenir les piles neuves et usées à l'écart des enfants.

En cas de soupçons d'ingestion de la pile par un enfant, consulter immédiatement un médecin.

**PRECAUTION** : risque d'explosion si la batterie n'est pas remplacée correctement. Remplacer uniquement par le même type ou un type équivalent.

**PRECAUTION** : ne pas exposer à une chaleur excessive telle que celle du soleil, d'un feu ou autre, qui pourrait provoquer une explosion ou une fuite de liquide ou de gaz inflammables pendant l'utilisation, le stockage ou le transport.

**PRECAUTION** : ne pas jeter une batterie au feu ou dans un four chaud et ne pas l'écraser ni la découper mécaniquement, ce qui pourrait entraîner une explosion.

**PRECAUTION** : ne pas soumettre à une pression d'air extrêmement basse à haute altitude, ce qui pourrait entraîner une explosion ou une fuite de liquide ou de gaz inflammables.

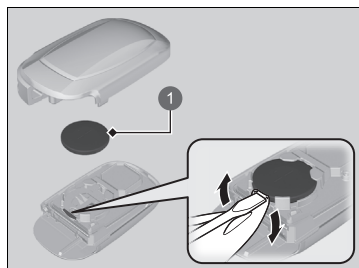

1 Pile

3. Faire lever sur le bord de la pile à l'aide d'un tournevis plat pour la retirer. Veiller à bien respecter la polarité de la pile.
  - Envelopper le tournevis à lame plate avec un chiffon pour éviter de rayer la télécommande d'accès sans clé.

#### ► Remplacement de la pile de la télécommande

Un repère d'avertissement est situé à proximité de la pile bouton\*.

#### REMARQUE

Si une pile n'est pas mise au rebut selon les réglementations, elle peut nuire à l'environnement. Toujours vérifier les réglementations locales relatives à la mise au rebut des batteries.

Ce symbole figurant sur la batterie signifie que ce produit ne doit pas être traité comme une ordure ménagère.



Des piles de recharge sont disponibles dans le commerce ou chez un concessionnaire.

## Climatisation

Pour un fonctionnement correct et sûr du système de commande de la climatisation, le circuit de réfrigérant doit être entretenu par un technicien qualifié uniquement.

Ne jamais réparer ou remplacer l'évaporateur de la climatisation (serpentin de refroidissement) par un dispositif récupéré sur un véhicule usagé ou endommagé.

### ▣ Climatisation

#### REMARQUE

La mise à l'air du réfrigérant est nocive pour l'environnement. Pour éviter la mise à l'air du réfrigérant, ne jamais remplacer l'évaporateur par un dispositif récupéré sur un véhicule usagé ou endommagé.

Le réfrigérant présent dans la climatisation du véhicule est inflammable et peut s'enflammer au cours de l'entretien si les procédures correctes ne sont pas respectées.

L'étiquette du climatiseur se trouve sous le capot :

➤ **Étiquettes de sécurité** P. 101

➤ **Spécifications** P. 670



⚠ : attention

🔥 : réfrigérant inflammable

👤 : nécessite l'intervention d'un technicien qualifié pour l'entretien

☀ : climatisation

## Filtre à poussière et à pollen

### ■ Quand remplacer le filtre à poussière et à pollen

Remplacer le filtre à poussière et à pollen selon le programme d'entretien recommandé. Il est recommandé de remplacer le filtre plus tôt si le véhicule circule dans un environnement poussiéreux.

📄 **Programme d'entretien** \* P. 571

### ■ Comment remplacer le filtre à poussière et à pollen

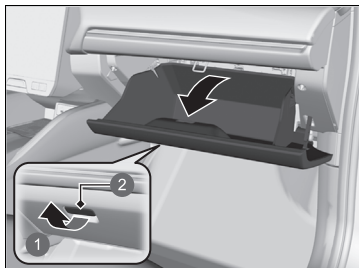

1. Ouvrir la boîte à gants.

- 1 Tirer
- 2 Poignée

### 📄 Filtre à poussière et à pollen

Si le débit d'air provenant du système de commande de la climatisation se détériore de façon notable, et si les vitres s'embuent facilement, le filtre doit probablement être remplacé.

Le filtre à poussière et à pollen collecte le pollen, la poussière et autres particules présentes dans l'air.

En cas de doute quant à la façon de remplacer le filtre à poussière et à pollen, faire appel à un concessionnaire.



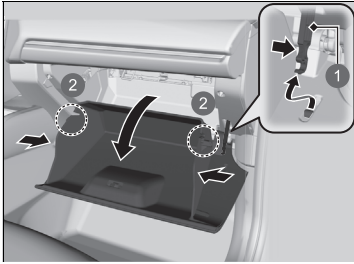

- ① Butée
- ② Languette

2. Pousser la butée du côté passager de la boîte à gants pour la détacher de la boîte à gants.
3. Dégager les deux languettes en appuyant sur chaque panneau latéral.
4. Faire pivoter la boîte à gants pour la dégager.

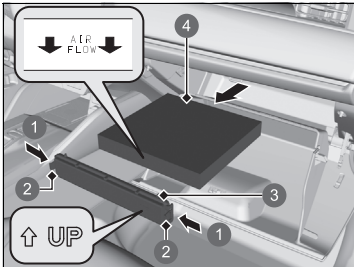

- ① Pousser
- ② Languette
- ③ Couvercle
- ④ Filtre à poussière et à pollen

5. Enfoncer les languettes aux extrémités du couvercle de boîtier de filtre et le déposer.
6. Déposer le filtre du boîtier.
7. Poser un filtre neuf dans le boîtier.
  - Orienter la flèche **AIR FLOW** vers le bas.

## Entretien de l'habitacle

Utiliser un aspirateur pour enlever la poussière avant d'utiliser un chiffon.

Pour nettoyer, utiliser un chiffon humide et une solution de détergent doux et d'eau chaude.

Utiliser un chiffon propre pour éliminer les résidus de détergent.

### Nettoyage des ceintures de sécurité

Utiliser une brosse souple et une solution de savon doux et d'eau chaude pour nettoyer les ceintures de sécurité. Laisser les ceintures de sécurité sécher à l'air libre. Essuyer les boucles des ancrages de ceintures de sécurité à l'aide d'un chiffon propre.

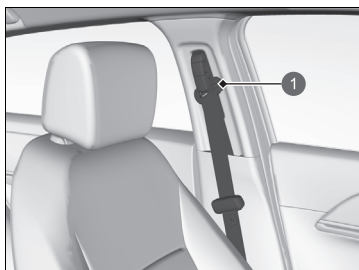

1 Boucle

### Entretien de l'habitacle

Ne pas verser de liquides dans l'habitacle. Les dispositifs et circuits électriques peuvent présenter des dysfonctionnements après avoir été éclaboussés.

Ne pas pulvériser de produits à base de silicone sur des dispositifs électriques tels que des interrupteurs et des dispositifs audio. Le non-respect de cette consigne peut provoquer des dysfonctionnements de ces dispositifs ou un incendie dans l'habitacle.

Si un produit à base de silicone a été pulvérisé sur des dispositifs électriques, consulter un concessionnaire.

Selon leur composition, les solvants chimiques et diffuseurs aromatiques liquides peuvent entraîner une décoloration, des plis et des craquelures sur les tissus et les éléments à base de résine.

Ne pas utiliser de solvants alcalins ou biologiques tels que le benzène ou l'essence.

Après avoir utilisé des solvants chimiques, veiller à les essuyer soigneusement avec un chiffon sec.

Si des chiffons usagés ont été posés sur des tissus ou des pièces à base de résine pendant une période prolongée, laver ces derniers.

Faire attention de ne pas répandre de l'assainisseur d'air liquide.

## ■ Nettoyage des vitres

Nettoyer à l'aide d'un produit de nettoyage pour vitres.

## ▣ Nettoyage des vitres

Des fils sont fixés sur la partie intérieure de la vitre arrière. Essuyer dans le sens des fils à l'aide d'un chiffon doux de façon à ne pas les endommager.

Veiller à ne pas verser de liquides, tels que de l'eau ou du nettoyant à vitres, sur les pourtours des caches des composants électriques entourant le rétroviseur.

## ▣ Tapis de sol

Lors de l'utilisation de tapis de sol qui ne sont pas d'origine, veiller à ce qu'ils soient conçus pour ce véhicule, qu'ils s'adaptent correctement et qu'ils soient bien fixés par les dispositifs d'ancrage de plancher. Positionner correctement les tapis de sol arrière. S'ils ne sont pas correctement positionnés, les tapis de sol risquent de gêner les mouvements des sièges avant.

## ■ Tapis de sol

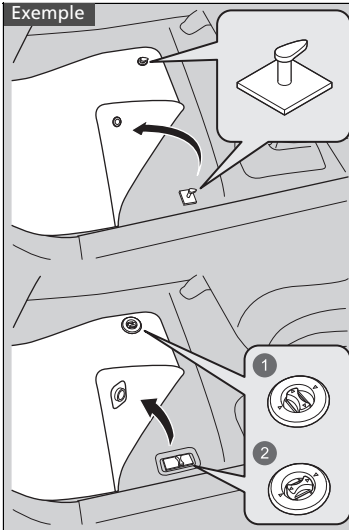

Le tapis de sol du conducteur est accroché aux dispositifs d'ancrage de plancher, ce qui l'empêche de glisser vers l'avant.

**Ne pas placer de tapis de sol supplémentaire sur les tapis accrochés.**

- 1 Déverrouillage
- 2 Verrouillage

*suite page suivante*

## ■ Fiche du câble de charge et connecteur de charge

Lorsque la fiche du câble de charge et le connecteur de charge sont sales, essuyer la saleté avec un chiffon doux.

## ■ Entretien du cuir véritable

Pour nettoyer correctement le cuir :

1. Utiliser d'abord un aspirateur ou chiffon doux sec pour éliminer toute la saleté ou poussière.
2. Nettoyer le cuir avec un chiffon doux trempé dans une solution composée à 90 % d'eau et 10 % de solution savonneuse neutre.
3. Essuyer tout résidu de savon avec un chiffon humide propre.
4. Essuyer l'eau résiduelle et laisser le cuir sécher à l'air libre et à l'ombre.

## » Entretien du cuir véritable

Il est important de nettoyer ou d'éliminer la poussière ou la saleté dès que possible. Les déversements peuvent pénétrer dans le cuir et provoquer des tâches. La saleté ou la poussière peuvent provoquer l'abrasion du cuir. En outre, merci de noter que certains vêtements de couleur foncée peuvent froter sur les sièges en cuir, entraînant une décoloration ou des tâches.

## Entretien extérieur

Nettoyer la carrosserie du véhicule après avoir utilisé le véhicule. Rechercher régulièrement la présence de rayures sur la peinture du véhicule. Une rayure sur une surface peinte peut provoquer l'apparition de rouille sur la carrosserie. Si le véhicule présente une rayure, faire effectuer la retouche de peinture rapidement.

### ■ Lavage du véhicule

Nettoyer le véhicule régulièrement. Nettoyer le véhicule plus fréquemment en cas de conduite dans les conditions suivantes :

- En cas de conduite sur des routes salées.
- En cas de conduite dans des zones côtières.
- Si les surfaces peintes sont salies par du goudron, de la suie, de la fiente d'oiseau, des insectes ou de la sève d'arbre.

### ■ Utilisation d'une station de lavage automatique

- Bien suivre les instructions affichées dans la station de lavage automatique.
- Rabattre les rétroviseurs.
- Pour les modèles avec essuie-glaces intermittents automatiques, arrêter les essuie-glaces.

#### ☒ Lavage du véhicule

Ne pas pulvériser d'eau sur les bouches d'air. Ceci peut provoquer un dysfonctionnement.

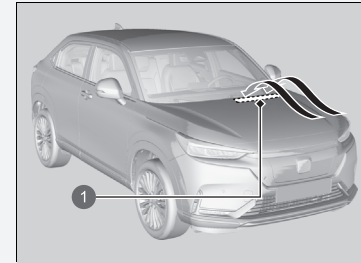

① Bouches d'admission d'air

#### ☒ Utilisation d'une station de lavage automatique

Pour un lavage dans une station de lavage automatique où le véhicule est tiré avec un convoyeur, s'assurer que la transmission est en position **N**.

- ☒ **Si le conducteur souhaite conserver la transmission en position **N**** P. 386

### ■ Utilisation d'équipement de nettoyage à haute pression

- Tenir le gicleur de nettoyage assez loin de la carrosserie du véhicule.
- Procéder avec précaution autour des vitres. Si le gicleur de nettoyage est trop près, l'eau risque de s'infiltrer dans l'habitacle.
- Ne pas pulvériser d'eau sous le capot où se trouvent le moteur électrique et les autres composants du système haute tension. Ceci peut provoquer un dysfonctionnement.
- Ne pas pulvériser d'eau directement sur le port de charge.
- Ne pas vaporiser d'eau directement sur la caméra ou sur la zone environnante. De l'eau peut pénétrer dans l'objectif et provoquer un dysfonctionnement de la caméra.

### ■ Lustrage à la cire

Une bonne couche de cire pour carrosserie automobile permet de protéger la peinture du véhicule contre les diverses conditions climatiques. Étant donné que la cire disparaît au fil du temps et que le véhicule se retrouve exposé aux diverses conditions climatiques, lustrer de nouveau selon besoin.

### ■ Entretien des pare-chocs et autres pièces à revêtement de résine

Si du liquide de refroidissement ou de l'électrolyte de batterie se répand sur des éléments revêtus de résine, il est possible que ces éléments soient tachés ou que le revêtement s'écaille. Les nettoyer rapidement à l'aide d'un chiffon doux et d'eau claire.

### ■ Nettoyage des vitres

Nettoyer à l'aide d'un produit de nettoyage pour vitres.

### » Lustrage à la cire

#### REMARQUE

Les solvants chimiques et les nettoyeurs forts peuvent endommager la peinture et les pièces en métal et en plastique de votre véhicule. Essuyer immédiatement tout écoulement.

### » Entretien des pare-chocs et autres pièces à revêtement de résine

Se renseigner auprès d'un concessionnaire quant à l'enduit approprié pour retoucher des surfaces peintes des pièces en résine.

## ■ Entretien des jantes en aluminium

Le sel et les autres saletés provenant de la route peuvent détériorer l'aluminium. Lorsque cela est nécessaire, utiliser dès que possible une éponge et un détergent doux pour essuyer ces substances contaminantes. N'utiliser ni brosse dure ni produits chimiques agressifs (notamment certains produits de nettoyage pour roues en vente dans le commerce). Ces derniers pourraient endommager la finition de protection des jantes en alliage d'aluminium, contribuant ainsi à leur corrosion. Selon le type de finition, il est possible que les roues brunissent ou ternissent. Pour éviter que l'eau ne laisse des taches, essuyer les roues avec un chiffon pour les sécher tant qu'elles sont encore humides.

## ■ Buée sur les verres des feux extérieurs

Les verres intérieurs des feux extérieurs (phares, feux stop, etc.) peuvent être temporairement embués si vous avez roulé sous la pluie, ou après le passage du véhicule dans une station de lavage. De la condensation peut se former à l'intérieur des verres lorsqu'il y a un écart important entre la température ambiante et la température à l'intérieur des verres (de la même façon qu'on observe une formation de buée sur les vitres du véhicule par temps de pluie). Ces conditions sont dues à des phénomènes naturels, et non à des problèmes de conception structurelle des feux extérieurs.

La conception des verres peut entraîner une accumulation d'humidité à la surface du cadre des verres des éclairages. Il ne s'agit pas d'un dysfonctionnement.

Cependant, en cas d'accumulation de grandes quantités d'eau ou de formation de grosses gouttes d'eau à l'intérieur des verres, faire examiner le véhicule par un concessionnaire.

## ■ Rétroviseurs hydrophiles

La surface du rétroviseur du véhicule est recouverte d'un film hydrophile. Suivre les étapes suivantes lorsque les rétroviseurs deviennent moins hydrophiles.

1. Rincer les rétroviseurs à l'eau et retirer les saletés.
2. Essuyer les rétroviseurs avec un chiffon propre et humide.
  - S'il n'est pas possible de retirer la saleté, utiliser le produit de nettoyage pour vitres d'origine ou un détergent ménager neutre et rincer avec suffisamment d'eau.
3. Exposer les rétroviseurs au soleil pendant cinq à neuf heures.

## ■ Peinture du véhicule

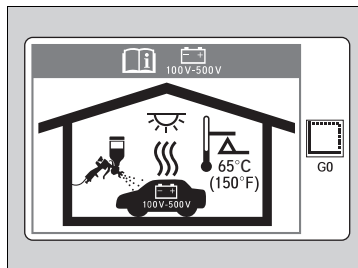

Une température élevée peut endommager la batterie haute tension utilisée pour alimenter le moteur électrique.

Lorsque le véhicule est peint dans un local chauffé, veiller à ce que la température ne dépasse pas 65 °C.

## » Rétroviseurs hydrophiles

### REMARQUE

Pour garantir que les rétroviseurs conservent leurs propriétés hydrophiles :

- Ne pas utiliser de la cire ou un agent déperlant sur la surface des rétroviseurs.
- Ne pas nettoyer les rétroviseurs avec un chiffon ou un nettoyant abrasif.



## Accessoires

Lors de la pose d'accessoires, s'assurer de respecter les points suivants :

- Ne pas installer d'accessoires sur le pare-brise. Ils risquent d'entraver la visibilité et d'affecter la capacité de réaction du conducteur aux conditions de la route.
- Ne poser aucun accessoire autre que des accessoires d'origine Honda conçus pour le véhicule sur les surfaces marquées **SRS AIRBAG**, sur les côtés ou les dossiers des sièges avant, sur les montants avant ou latéraux ou à proximité des vitres latérales. Les accessoires autres que des accessoires d'origine Honda conçus pour le véhicule montés à ces endroits peuvent interférer avec le fonctionnement des airbags du véhicule ou peuvent être propulsés sur le conducteur ou un autre occupant si les airbags se déploient.
- S'assurer que la pose d'accessoires électroniques n'entraîne pas de surcharge des circuits électriques et n'affecte en rien le bon fonctionnement du véhicule.
  - **Fusibles** P. 656
- Avant de poser un accessoire électronique, demander à l'installateur de contacter un concessionnaire pour se faire aider. Si possible, demander au concessionnaire de procéder à une inspection finale de l'installation.

### Accessoires et modifications

#### **ATTENTION**

Les accessoires ou modifications non appropriés peuvent affecter la tenue de route, la stabilité et les performances du véhicule, et provoquer un accident pouvant entraîner des blessures graves, voire mortelles.

Observer l'ensemble des consignes du présent manuel d'utilisation relatives aux accessoires et modifications.

#### **ATTENTION**

L'utilisation d'ensembles de batteries haute tension mal conçus ou assemblés peut provoquer un incendie dans votre véhicule.

Un incendie dans le véhicule peut entraîner une collision ou des blessures.

Utiliser uniquement une batterie haute tension Honda d'origine, ou son équivalent, dans votre véhicule.

## Modifications

Ne pas modifier le véhicule d'une façon qui risque de nuire à la tenue de route, à la stabilité et à la fiabilité du véhicule. Ne pas installer de pièces ou accessoires qui ne sont pas d'origine Honda et pourraient avoir les mêmes effets.

Même des modifications mineures apportées aux systèmes du véhicule peuvent affecter les performances globales du véhicule.

Toujours s'assurer que l'ensemble de l'équipement est correctement installé et entretenu, et ne pas apporter de modification qui rende le véhicule ou ses systèmes non conformes aux réglementations nationale et locale en vigueur.

Le port de diagnostic embarqué (connecteur OBD-II/SAE J1962) installé sur ce véhicule est prévu pour être utilisé avec les dispositifs de diagnostic du système automobile ou avec d'autres dispositifs approuvés par Honda. L'utilisation de tout autre type de dispositif peut affecter les systèmes électroniques du véhicule ou les compromettre, ce qui peut provoquer un dysfonctionnement du système, le déchargement de la batterie ou d'autres problèmes inattendus.

Ne pas modifier ou tenter de réparer le système d'alimentation haute tension du véhicule, ni modifier les systèmes électriques du véhicule de quelque manière que ce soit. Le démontage ou la modification des équipements électriques peut entraîner un accident ou un incendie.

Si vous avez besoin de remplacer la batterie haute tension de votre véhicule hors de la garantie, il est vivement conseillé de toujours utiliser une batterie haute tension Honda d'origine. Les batteries haute tension Honda d'origine sont conçues pour fonctionner avec le système d'alimentation de votre véhicule et sont conçues, réalisées et fabriquées pour éviter les situations de surcharge. Les batteries haute tension Honda qui ne sont pas d'origine peuvent ne pas avoir été conçues, réalisées et fabriquées de la même manière, et l'installation de telles batteries peut entraîner des surcharges, incendies, pertes de puissance, ou d'autres conditions susceptibles d'augmenter le risque d'accident ou de blessures.

### ►► Accessoires et modifications

Lorsqu'ils sont correctement installés, les téléphones portables, alarmes, radios bidirectionnelles, antennes radio et systèmes audio de faible puissance ne doivent pas gêner le bon fonctionnement des systèmes du véhicule commandés par ordinateur, tels que les airbags et le système de freinage antiblocage.

Il est recommandé d'utiliser des accessoires d'origine Honda pour garantir leur bon fonctionnement sur le véhicule.

Certains accessoires d'origine Honda sont fournis avec un manuel distinct décrivant l'utilisation et l'entretien du produit. Si un manuel d'utilisation est fourni avec un accessoire, s'y référer pour en savoir plus.

Si des accessoires d'origine Honda deviennent inopérants, se reporter au manuel d'utilisation des accessoires concernés (le cas échéant) ou demander à un concessionnaire de résoudre le problème.

# Situations inattendues

Ce chapitre explique comment faire face aux situations inattendues.

<b>Outils</b> .....	624
<b>En cas de crevaison</b> .....	625
<b>Manipulation du cric</b> .....	638
<b>Le système d'alimentation ne démarre pas</b>	
Contrôle de la procédure .....	639
Si la pile de la télécommande d'accès sans clé est faible.....	641
Système d'alimentation d'urgence activé .....	642
Système d'alimentation d'urgence désactivé .....	643
<b>Si la batterie 12 V est déchargée</b> .....	644
<b>Surchauffe</b> .....	647
<b>Témoin allumé/clignotant</b>	
Si le témoin du système de charge de la batterie 12 volts s'allume.....	648

Si l'avertissement de capacité d'arrêt réduite s'affiche....	648
Si le témoin du système de freinage (rouge) s'allume ou clignote.....	649
Si le témoin du système de direction assistée électrique (EPS) s'allume.....	650
Si le témoin du système de freinage (rouge) s'allume ou clignote en même temps que le témoin du système de freinage (orange) s'allume .....	651
Si le témoin du système d'avertissement de perte de pression/de basse pression des pneus s'allume ou clignote.....	652
Si le témoin du système de transmission clignote en même temps que le message d'avertissement .....	653

Si l'avertissement du système de charge rapide intégré s'affiche .....	654
Si l'avertissement d'emballage thermique de la batterie de propulsion s'affiche .....	655
<b>Fusibles</b>	
Emplacements des fusibles .....	656
Contrôle et remplacement des fusibles.....	661
<b>Remorquage d'urgence</b> .....	662
<b>En cas d'impossibilité d'ouvrir le couvercle de charge</b> .....	663
<b>En cas d'impossibilité de désengager le connecteur de charge</b> .....	664
<b>En cas d'impossibilité d'ouvrir le hayon</b> .....	666

## Types d'outils

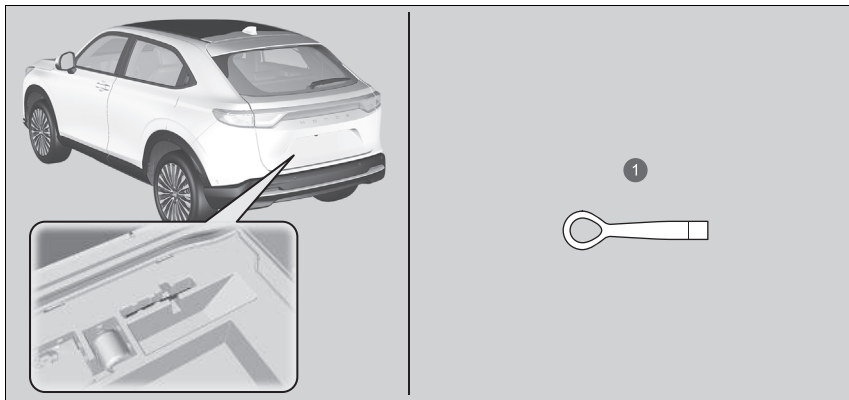

1 Crochet de remorquage amovible

### Types d'outils

Les outils sont rangés dans le compartiment à bagages.

## Réparation provisoire d'un pneu crevé

Si le pneumatique présente une large coupure ou d'autres dégâts importants, le véhicule devra être remorqué. Si le pneumatique présente seulement une petite crevaison (causée par un clou, par exemple), il est possible d'utiliser le kit de réparation des pneus provisoire afin de pouvoir se rendre au garage le plus proche et de procéder à une réparation permanente.

Si une crevaison se produit pendant la conduite, maintenir le volant fermement et freiner progressivement pour réduire la vitesse, puis s'arrêter dans un endroit sûr.

1. Stationner le véhicule sur une surface ferme, plane et non glissante, puis serrer le frein de stationnement.
2. Placer la transmission sur **P**.
3. Allumer les feux de détresse et régler le mode d'alimentation sur CONTACT COUPE.

### ❗ Réparation provisoire d'un pneu crevé

Le kit ne doit pas être utilisé dans les situations suivantes. Contacter un concessionnaire ou l'assistance dépannage pour faire remorquer le véhicule.

- L'enduit d'étanchéité du pneumatique a expiré.
- Plusieurs pneus sont crevés.
- La crevaison ou l'entaille est supérieure à 4 mm.
- La paroi latérale du pneumatique est endommagée ou la crevaison est située hors de la zone de contact.

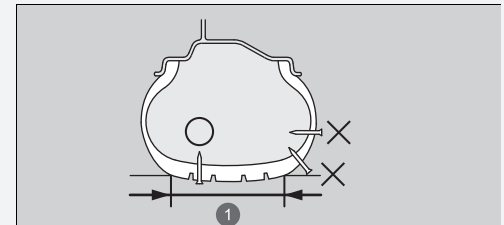

Lorsque le point de crevaison mesure :	Utilisation du kit
Moins de 4 mm	Oui
Plus de 4 mm	Non

#### ❶ Zone de contact

- Les dommages sont apparus après avoir roulé avec des pneumatiques extrêmement sous-gonflés.
- Le talon du pneumatique n'est plus à sa place.
- La jante est endommagée.

Ne pas retirer le clou ou la vis à l'origine de la crevaison. Si le clou ou la vis est retiré(e), il peut s'avérer impossible de réparer la crevaison à l'aide du kit.

## ■ Se préparer à réparer provisoirement un pneu crevé

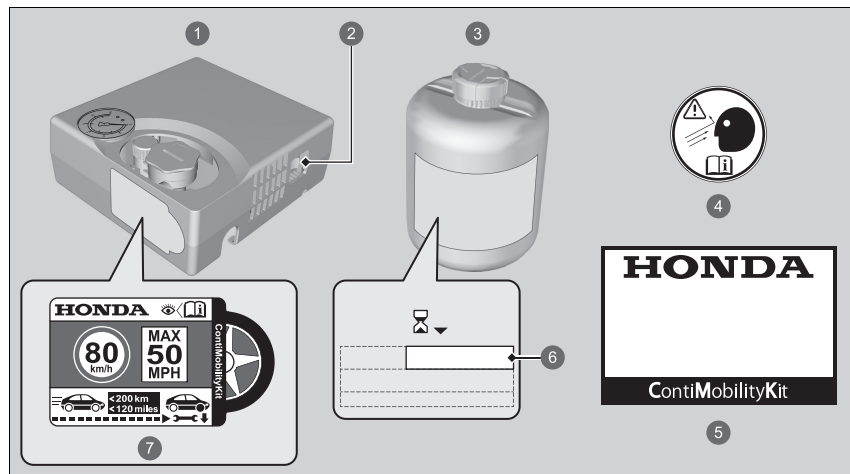

- 1 Compresseur d'air
- 2 Contacteur du compresseur d'air
- 3 Flacon d'enduit d'étanchéité
- 4 Etiquette de roue
- 5 Manuel d'utilisation
- 6 Date d'expiration
- 7 Etiquette de limitation de vitesse

## ►► Se préparer à réparer provisoirement un pneu crevé

Les étiquettes de limitation de vitesse sont appliquées sur le côté de la trousse de réparation des pneus provisoire.

En cas de réparation provisoire, lire attentivement le manuel d'utilisation fourni avec le kit.

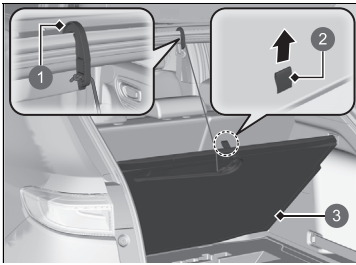

1. Ouvrir le hayon.
2. Tirer sur la sangle et ouvrir le cache de plancher du compartiment à bagages.
3. Sortir le crochet, puis l'accrocher sur l'ouverture du hayon.

- 1 Crochet
- 2 Sangle
- 3 Couverture du plancher

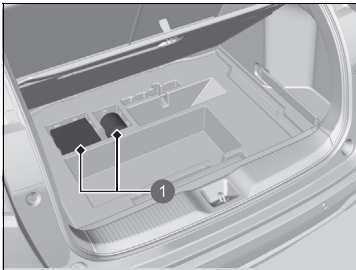

4. Sortir le kit de la boîte à outils.
5. Placer le kit face vers le haut sur une surface plate près du pneu crevé, à l'écart de la circulation. Ne pas positionner le kit sur le côté.

- 1 Trousse de réparation des pneus

## ■ Injection d'enduit d'étanchéité et d'air

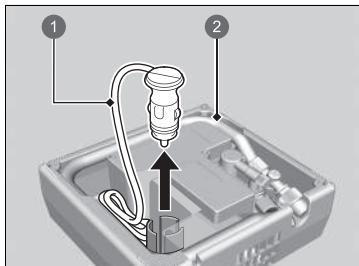

- 1 Cordon d'alimentation
- 2 Flexible du compresseur d'air

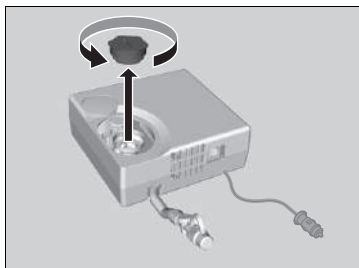

1. Sortir le flexible du compresseur d'air et le cordon d'alimentation de la partie arrière du compresseur d'air.

2. Retirer le capuchon du compresseur d'air.

## ►► Injection d'enduit d'étanchéité et d'air

### ⚠ ATTENTION

L'enduit d'étanchéité du pneumatique contient des substances nuisibles, qui peuvent être mortelles si elles sont ingérées.

En cas d'ingestion accidentelle, ne pas tenter de faire vomir. Boire beaucoup d'eau et consulter un médecin sans attendre.

En cas de contact avec la peau ou les yeux, rincer à l'eau fraîche et consulter un médecin, le cas échéant.

Conserver le flacon d'enduit d'étanchéité hors de portée des enfants.

Par temps froid, il est possible que l'enduit d'étanchéité ne puisse pas s'écouler facilement. Dans ce cas, le réchauffer pendant cinq minutes avant utilisation.

L'enduit d'étanchéité à base de latex peut tacher les vêtements et autres matériaux de façon permanente. Manipuler avec précaution et essuyer immédiatement tout écoulement.



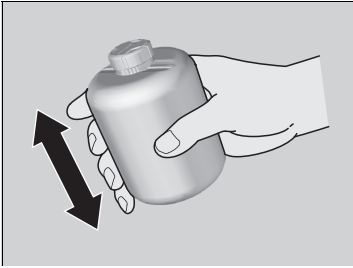

3. Bien secouer le flacon.

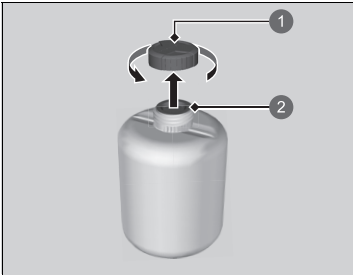

- 1 Bouchon du flacon
- 2 Pas retiré

4. Déposer le capuchon du flacon.

- Ne pas retirer le cache étanche.

#### ► Injection d'enduit d'étanchéité et d'air

Ne pas retirer le flacon vide après avoir injecté l'enduit d'étanchéité.

S'adresser à un concessionnaire Honda pour obtenir un flacon d'enduit d'étanchéité de rechange et des informations sur la mise au rebut correcte d'un flacon vide.

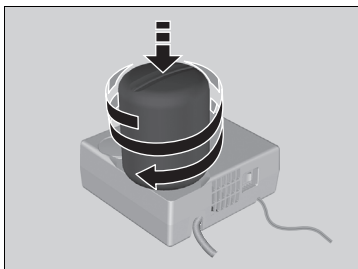

**5.** Visser le flacon étanche sur le compresseur d'air.

- Bien visser le flacon afin qu'il ne se desserre pas.

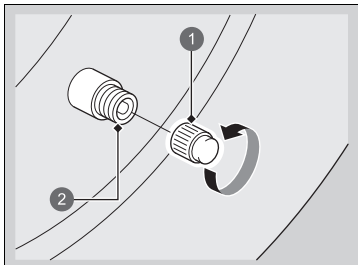

**6.** Dévisser le bouchon de valve.

**1** Bouchon de valve

**2** Valve

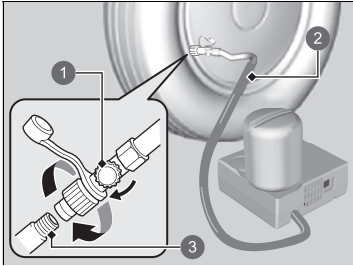

- ① Vanne d'air
- ② Flexible du compresseur d'air
- ③ Valve

7. Visser le flexible du compresseur d'air sur la valve de pneu.
- S'assurer que la vanne d'air est fermée et que le compresseur d'air est coupé.

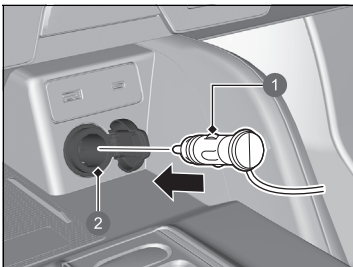

- ① Bouchon
- ② Prise d'alimentation des accessoires

8. Brancher le compresseur à la prise d'alimentation des accessoires.
- Faire attention de ne pas coincer le tuyau dans une porte ou une fenêtre.
- **Prise d'alimentation des accessoires**  
P. 232
9. Mettre en marche le système d'alimentation du véhicule.

#### ➤ Injection d'enduit d'étanchéité et d'air

Couper le compresseur d'air lors du raccordement du flexible du compresseur d'air.

Un bruit de moteur se fait entendre via le compresseur d'air activé. Ceci est tout à fait normal.

Si la pression d'air spécifiée n'est pas atteinte au bout de 10 minutes, il est possible que le pneumatique soit endommagé de manière trop importante pour que le kit puisse fournir l'étanchéité nécessaire. Le véhicule devra alors être remorqué.

Pour mesurer la pression d'air à l'aide d'une jauge, commencer par couper le compresseur d'air.

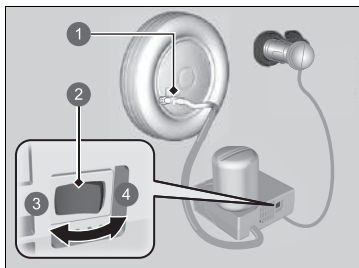

- ① Vanne d'air
- ② Commutateur
- ③ Hors tension
- ④ Sous tension

10. Mettre en marche le compresseur d'air et gonfler le pneu à la pression spécifiée.
  - Le compresseur commence l'injection d'enduit d'étanchéité et d'air dans le pneumatique.
  - Se reporter à l'étiquette du montant de porte côté conducteur pour connaître la pression spécifiée.
11. Une fois que la pression d'air atteint la pression spécifiée, arrêter le compresseur.
  - Contrôler la jauge de pression d'air sur le compresseur d'air.
  - En cas de surgonflage, relâcher l'air en tournant la vanne d'air. Veiller à ne pas renverser d'enduit d'étanchéité.
12. Débrancher le cordon de la prise d'alimentation des accessoires.
13. Dévisser le flexible du compresseur d'air de la valve de pneu. Poser le capuchon du flexible.
  - Veiller à ne pas renverser d'enduit d'étanchéité lorsque le flexible est débranché. Essuyer tout renversement.

#### ►► Injection d'enduit d'étanchéité et d'air

Lorsque le concessionnaire Honda ou le service de dépannage doit remplacer ou réparer un pneu crevé, l'informer de l'utilisation d'enduit d'étanchéité.

Ce compresseur d'air est conçu pour des pneus automobiles. Vérifier les éléments suivants :

- L'alimentation du compresseur d'air est limitée aux 12 V cc de la prise d'alimentation des accessoires du véhicule.
- Ne pas manipuler le compresseur du kit de réparation des pneus provisoire plus de 15 minutes. Le compresseur peut se trouver en surchauffe et être irrémédiablement endommagé.  
Le laisser refroidir lorsqu'il est utilisé en continu.

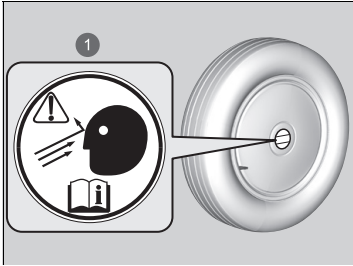

1 Etiquette de roue

14. Poser l'étiquette de roue sur la surface plate de la roue.
  - Cette surface doit être propre pour garantir une bonne adhésion de l'étiquette.
15. Ranger la trousse de réparation des pneus dans le compartiment à bagages.
  - Ne pas retirer le flacon d'enduit d'étanchéité du compresseur d'air.

## ■ Répartition de l'enduit d'étanchéité dans le pneumatique

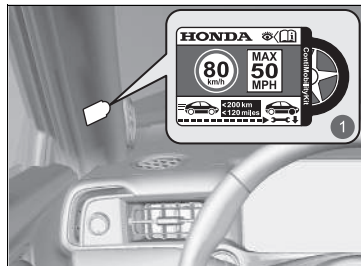

1 Etiquette de limitation de vitesse

1. Poser l'étiquette de limite de vitesse à l'endroit indiqué.
2. Conduire le véhicule pendant environ 10 minutes ou sur 3 à 10 kilomètres.
  - Ne pas dépasser 80 km/h.
3. Arrêter le véhicule dans un endroit sûr.

## ▣ Répartition de l'enduit d'étanchéité dans le pneumatique

Se reporter à l'étiquette du montant de porte côté conducteur pour connaître la pression spécifiée.

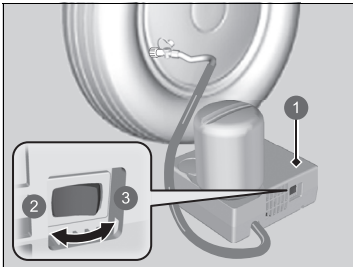

- ❶ Compresseur d'air
- ❷ Hors tension
- ❸ Sous tension

4. Contrôler de nouveau la pression d'air à l'aide de la jauge du compresseur d'air.
  - Ne pas activer le compresseur d'air pour vérifier la pression.
5. Si la pression d'air est :
  - Inférieure à 130 kPa (1,3 bar) : ne pas ajouter de l'air ou continuer à rouler. La fuite est trop importante. Appeler le service d'assistance et faire remorquer le véhicule.
    - ❑ **Remorquage d'urgence** P. 662
  - Pression d'air spécifiée (voir l'étiquette sur le montant de porte côté conducteur) ou plus : continuer à conduire jusqu'à la station-service la plus proche. Ne pas dépasser 80 km/h.
  - Supérieure à 130 kPa (1,3 bar), mais inférieure à la pression d'air spécifiée (voir l'étiquette située sur le montant de porte conducteur) : gonfler le pneumatique selon la pression d'air spécifiée.
    - ❑ **Gonflage d'un pneumatique sous-gonflé** P. 636

Et renouveler les étapes 2 à 4 jusqu'à la prochaine station-service. Ne pas dépasser 80 km/h.

  - La station-service la plus proche doit se trouver à moins de 200 kilomètres.
6. Réemballer le kit et le ranger au bon endroit.

## ■ Gonflage d'un pneumatique sous-gonflé

Il est possible d'utiliser le kit pour gonfler un pneumatique sous-gonflé et non crevé.

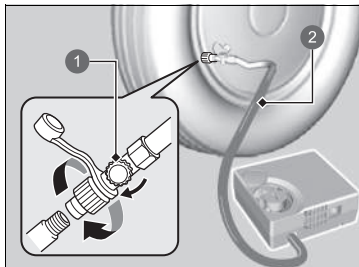

- 1 Vanne d'air
- 2 Flexible

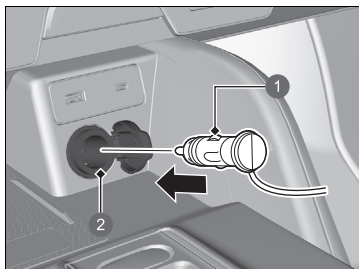

- 1 Bouchon
- 2 Prise d'alimentation des accessoires

1. Sortir le compresseur d'air du compartiment à bagages.

☒ **Se préparer à réparer provisoirement un pneu crevé** P. 626

2. Placer le kit face vers le haut sur une surface plate près du pneu à gonfler, à l'écart de la circulation. Ne pas positionner le kit sur le côté.
3. Retirer le bouchon de valve.
4. Fixer le flexible sur la valve de pneu. Le visser à fond.
  - S'assurer que la vanne d'air est fermée.

5. Brancher le compresseur à la prise d'alimentation des accessoires.

► Faire attention de ne pas coincer le tuyau dans une porte ou une fenêtre.

☒ **Prise d'alimentation des accessoires** P. 232

6. Mettre en marche le système d'alimentation du véhicule.



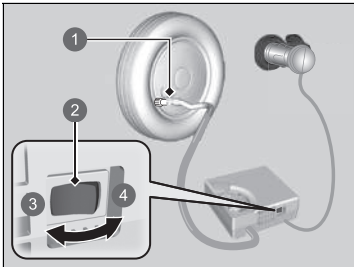

- ① Vanne d'air
- ② Commutateur
- ③ Hors tension
- ④ Sous tension

7. Activer le contacteur du compresseur d'air pour gonfler le pneumatique.
  - Le compresseur commence à injecter de l'air dans le pneumatique.
  - Si le système d'alimentation est démarré, le laisser tourner tout en injectant de l'air.
8. Gonfler le pneumatique selon la pression d'air spécifiée.
9. Couper le compresseur d'air.
  - Contrôler la jauge de pression sur le compresseur d'air.
  - En cas de surgonflage, tourner la vanne d'air pour diminuer le gonflage.
10. Désactiver le système d'alimentation du véhicule, puis débrancher le compresseur d'air de la prise d'alimentation des accessoires.
11. Dévisser le flexible du compresseur d'air de la valve de pneu. Reposer le bouchon de valve.
12. Ranger le compresseur d'air dans le compartiment à bagages.

#### ►► Gonflage d'un pneumatique sous-gonflé

##### REMARQUE

Ne pas manipuler le compresseur du kit de réparation des pneus provisoire plus de 15 minutes. Le compresseur peut se trouver en surchauffe et être irrémédiablement endommagé.

# Manipulation du cric

Votre véhicule dispose de points de levage, tels qu'illustrés ici.  
Consulter un concessionnaire pour le remplacement de vos pneus.

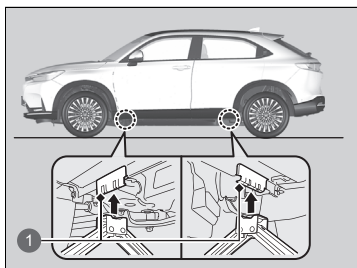





1 Points de levage

# Le système d'alimentation ne démarre pas

## Contrôle de la procédure

Si le système d'alimentation ne démarre pas, vérifier les éléments suivants et prendre les mesures appropriées.

Liste de contrôle	Condition	Que faire
Vérifier si le témoin correspondant s'allume ou si un message s'affiche sur l'interface d'information du conducteur.	Le message  <b>Déconnecter le connecteur du chargeur</b> s'affiche.	Dépose d'un connecteur de charge. Mettre le mode d'alimentation sur ACCESSOIRES, puis sur ACTIVE.
	Le message  <b>Charge basse. Il se peut que la puissance soit réduite.</b> s'affiche.	Charger la batterie haute tension. ➤ <b>Charge</b> P. 544
	Le message  <b>Température trop basse pour que le véhicule fonctionne</b> s'affiche.	<ul style="list-style-type: none"><li>• Vous devez attendre que la température ambiante augmente ou déplacer le véhicule dans un endroit plus chaud.</li><li>• Contacter un concessionnaire si nécessaire.</li></ul>
	Le message  <b>Pour démarrer, appuyer sur le bouton du démarreur avec le symbole correspondant, sur le côté de la clé</b> s'affiche.	➤ <b>Si la pile de la télécommande d'accès sans clé est faible</b> P. 641
Le témoin du système de transmission clignote et le message  <b>Problème du système de transmission. Serrer le frein de stationnement lorsque le véhicule est garé</b> s'affiche.	➤ <b>Si le témoin du système de transmission clignote en même temps que le message d'avertissement</b> P. 653	
Contrôler les fusibles.		Contrôler tous les fusibles ou faire contrôler le véhicule par un concessionnaire. ➤ <b>Contrôle et remplacement des fusibles</b> P. 661
Contrôler la procédure d'activation du système d'alimentation.		Suivre les instructions et tenter de redémarrer le système d'alimentation. ➤ <b>Activer l'alimentation</b> P. 377
Contrôler la position de rapport.	La transmission n'est pas sur <b>P</b> .	Placer le levier de vitesse sur la position <b>P</b> .
Contrôler le témoin du système d'immobilisation.	Lorsque le témoin du système d'immobilisation clignote, le système d'alimentation ne peut pas être activé.	➤ <b>Système d'immobilisation</b> P. 182 ➤ <b>Témoin du système d'immobilisation</b> P. 117

Si il n'est pas possible d'activer le système d'alimentation après avoir vérifié tous les éléments énumérés ci-dessus, faire contrôler le véhicule par un concessionnaire.



Si il est nécessaire de démarrer le véhicule immédiatement, faire appel à un véhicule d'assistance ou une batterie d'appoint pour effectuer un démarrage de secours.

➤ **Si la batterie 12 V est déchargée** P. 644

Selon la situation, il peut être possible d'activer temporairement le système d'alimentation en réalisant la procédure de démarrage d'urgence.

☒ **Système d'alimentation d'urgence activé** P. 642

## Si la pile de la télécommande d'accès sans clé est faible

Si le signal sonore retentit, le message  Pour démarrer, appuyer sur le bouton du démarreur avec le symbole correspondant, sur le côté de la clé s'affiche sur l'interface d'information du conducteur, la touche **POWER** clignote et le témoin  (Prêt) ne s'allume pas, activer le système d'alimentation comme suit :

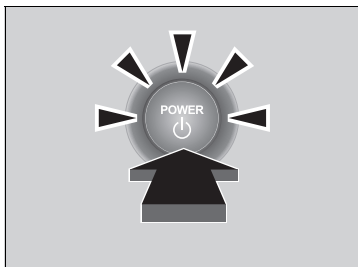
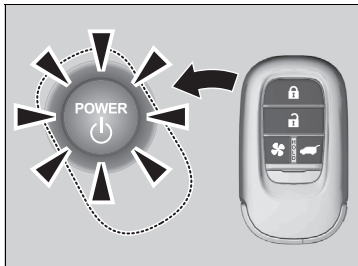

1. Appuyer sur la touche **POWER**.
  - Le signal sonore retentit et le bouton **POWER** clignote pendant environ 30 secondes.
2. Appuyer au centre de la touche **POWER** avec le logo **H** située sur la télécommande d'accès sans clé pendant que la touche **POWER** clignote. Les touches de la télécommande d'accès sans clé doivent être dirigées vers vous.
  - Le signal sonore retentit et le bouton **POWER** reste allumé pendant environ dix secondes.
3. Enfoncer la pédale de frein et appuyer sur le bouton **POWER** lorsque le bouton **POWER** est allumé.
  - Le témoin  (Prêt) s'allume.
  - Si la pédale n'est pas enfoncée, le mode passe à ACCESSOIRES.

## Systeme d'alimentation d'urgence activé

---

S'il est impossible d'activer le système d'alimentation à l'aide de la procédure de démarrage normale, essayer de l'activer à l'aide de la procédure de démarrage d'urgence ci-dessous. Utiliser uniquement cette procédure en cas d'urgence.

1. S'assurer que le frein de stationnement est bien serré.
2. Vérifier que la transmission est réglée sur **P** puis mettre le mode d'alimentation sur ACCESSOIRES.
3. Appuyer fermement sur la pédale de frein et maintenir la touche **POWER** enfoncée pendant au moins 15 secondes.

Il s'agit d'un dysfonctionnement du système, y compris lorsque l'activation du système d'alimentation est possible à l'aide de la procédure ci-dessus.

Faire immédiatement inspecter le véhicule par un concessionnaire.

## Système d'alimentation d'urgence désactivé

La touche **POWER** peut être utilisée pour désactiver le système d'alimentation en cas d'urgence, même pendant la conduite. S'il est nécessaire de désactiver le système d'alimentation, procéder de l'une des manières suivantes :

- Appuyer sur la touche **POWER** pendant environ deux secondes.
- Appuyer fermement trois fois sur la touche **POWER**.

Le volant ne se bloquera pas. Cependant, étant donné que la désactivation du système d'alimentation désactive le système d'assistance fourni aux systèmes de direction et de freinage, davantage d'efforts physiques et de temps seront nécessaires pour diriger et ralentir le véhicule. Placer les deux pieds sur la pédale de frein pour ralentir le véhicule et s'arrêter immédiatement en lieu sûr.

La transmission passe automatiquement en position **P** après l'arrêt complet du véhicule. Ensuite, le mode d'alimentation passe sur CONTACT COUPE.

### ►► Système d'alimentation d'urgence désactivé

#### REMARQUE

Ne pas appuyer sur la touche **POWER** pendant la conduite sauf s'il s'avère absolument nécessaire de désactiver le système d'alimentation.

Si vous appuyez sur la touche **POWER** en cours de conduite, le signal sonore retentit.

## Procédure de démarrage de secours

Désactiver l'alimentation des appareils électriques tels les dispositifs audio et les lampes d'éclairage. Couper le système d'alimentation, puis ouvrir le capot.

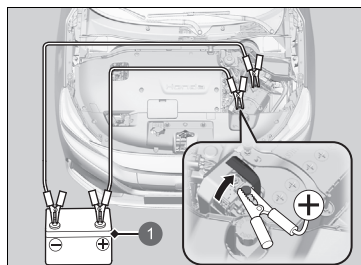

1 Batterie d'appoint

1. Retirer le capot du compartiment moteur.  
    **☒ Capot du compartiment moteur P. 577**
2. Ouvrir le cache de borne situé sur la borne positive  $\oplus$  de la batterie 12 V du véhicule.
3. Relier le premier fil volant sur la borne  $\oplus$  de la batterie 12 V du véhicule.
4. Relier l'autre extrémité du premier fil volant à la borne  $\oplus$  de la batterie d'appoint.  
    ▶ Utiliser une batterie d'appoint de 12 V uniquement.  
    ▶ Lors de l'utilisation d'un chargeur de batterie automobile pour alimenter une batterie à 12 V, sélectionner une tension de charge inférieure à 15 V. Vérifier le manuel du chargeur pour le réglage correct.
5. Relier le deuxième fil volant à la borne  $\ominus$  de la batterie d'appoint.

### ☒ Procédure de démarrage de secours

## ⚠ ATTENTION

Une batterie 12 V peut exploser et blesser grièvement toute personne se trouvant à proximité si la procédure correcte n'est pas suivie.

Ne pas approcher d'étincelles, de flammes nues et ne pas fumer à proximité de la batterie 12 V.

### REMARQUE

Si la batterie 12 V est exposée à de très basses températures, l'électrolyte à l'intérieur risque de geler. Si un démarrage de secours est tenté avec une batterie 12 V gelée, celle-ci peut se fissurer.

Fixer solidement les pinces des fils volants pour qu'elles ne se détachent pas sous l'effet des vibrations du système d'alimentation. Veiller à ne pas enchevêtrer les fils volants ou à ne pas laisser les extrémités de câble se toucher lors du branchement ou du débranchement des fils volants.



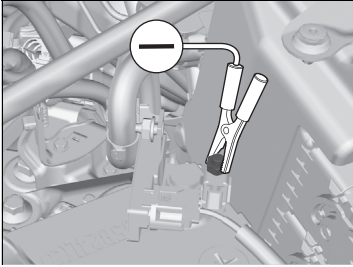

6. Brancher l'autre extrémité du second fil volant sur l'écrou de la borne  $\ominus$  du capteur de la batterie de 12 V comme illustré. Ne pas relier ce fil volant à une autre pièce.
7. Si le véhicule concerné est relié à un autre véhicule, démarrer le moteur du véhicule d'assistance et augmenter légèrement le régime de ce dernier.
8. Tenter de démarrer le système d'alimentation du véhicule. S'il ne démarre pas, contrôler que les fils volants présentent un bon contact métal à métal.

#### ☒ Procédure de démarrage de secours

Les performances de la batterie 12 volts diminuent lorsque la température est basse, cela peut empêcher le démarrage du système d'alimentation.

Les témoins du système d'assistance à la stabilité du véhicule (VSA), du régulateur de vitesse adaptatif (ACC) avec maintien de distance de sécurité à basse vitesse, du système d'assistance au maintien dans la voie de circulation (LKAS), de l'assistance de sécurité, de l'assistance maintien dans la voie et du système d'avertissement de perte de pression/de basse pression des pneus peuvent s'allumer en orange, accompagnés d'un message sur l'interface d'information du conducteur lorsque le mode d'alimentation est ACTIVE suite au rebranchement de la batterie 12 V.

Conduire sur une courte distance à plus de 20 km/h. Chaque témoin devrait s'éteindre. Si ce n'est pas le cas, faire contrôler le véhicule par un concessionnaire.

## ■ Après le démarrage du système d'alimentation

Une fois que le système d'alimentation du véhicule a démarré, retirer les fils volants dans l'ordre suivant.

1. Débrancher le fil volant de l'écrou de la borne  $\ominus$  du capteur de la batterie 12 V du véhicule.
2. Débrancher l'autre extrémité du fil volant de la borne  $\ominus$  de la batterie d'appoint.
3. Débrancher le fil volant de la borne  $\oplus$  de la batterie 12 V du véhicule.
4. Débrancher l'autre extrémité du fil volant de la borne  $\oplus$  de la batterie d'appoint.

Amener le véhicule dans une station-service ou chez un concessionnaire pour inspection.

## Mesures à prendre en cas de surchauffe

Le message  **Température du système d'alimentation élevée. Il se peut que la puissance soit réduite.** s'affiche sur l'interface d'information du conducteur lorsque la température du système d'alimentation est élevée.

Laisser le mode d'alimentation sur ACTIVE et attendre que le message disparaisse.

- ▶ Si le message ne disparaît pas, faire contrôler le véhicule par un concessionnaire.

### » Mesures à prendre en cas de surchauffe

Si le message  **Température du système d'alimentation élevée. Il se peut que la puissance soit réduite.** apparaît sur l'interface d'information du conducteur, le véhicule a une capacité d'accélération réduite et le démarrage en côte peut s'avérer difficile.

## Si le témoin du système de charge de la batterie 12 volts s'allume



### ■ Pourquoi le témoin s'allume-t-il ?

Il s'allume en cas d'anomalie du système de charge.

### ■ Que faire lorsque le témoin s'allume ?

S'arrêter sur un emplacement sécurisé et faire immédiatement contrôler le véhicule par un concessionnaire.

## Si l'avertissement de capacité d'arrêt réduite s'affiche



### ■ Pourquoi l'avertissement s'affiche-t-il ?

S'affiche lorsque la capacité de freinage est réduite.

### ■ Que faire quand l'avertissement apparaît ?

Ralentir et conduire prudemment. Faire contrôler le véhicule par un concessionnaire.

### ⚠ Si le témoin du système de charge de la batterie 12 volts s'allume

S'il est nécessaire de s'arrêter momentanément, ne pas couper le système d'alimentation. Le redémarrage du système d'alimentation peut rapidement décharger la batterie.

Le système d'alimentation utilise la batterie de 12 V pour s'activer. Il peut ne pas être possible de mettre le système d'alimentation à nouveau sous tension s'il a été arrêté avec le témoin allumé.

## Si le témoin du système de freinage (rouge) s'allume ou clignote



(rouge)

### ■ Pourquoi le témoin s'allume-t-il ?

- Le niveau du liquide de freins est bas.
- Une anomalie est présente dans le système de freinage.

### ■ Que faire lorsque le témoin s'allume pendant la conduite ?

Appuyer légèrement sur la pédale de frein pour contrôler la pression de la pédale.

- Si la pression est normale, contrôler le niveau du liquide de freins au prochain arrêt du véhicule.
- Si elle est anormale, prendre des mesures immédiates. Actionner plusieurs fois le sélecteur de décélération  pour réduire la vitesse du véhicule en appliquant le freinage régénératif.

### ■ Raisons pour lesquelles le témoin clignote

Le système de frein de stationnement électrique présente une anomalie.

### ■ Que faire lorsque le témoin clignote ?

Eviter d'utiliser le frein de stationnement et faire immédiatement contrôler le véhicule par un concessionnaire.

### ►► Si le témoin du système de freinage (rouge) s'allume ou clignote

Faire réparer le véhicule immédiatement.

Il est dangereux de conduire lorsque le niveau du liquide de freins est bas. Si la pédale de frein ne présente pas de résistance, arrêter le véhicule immédiatement dans un endroit sûr. Si nécessaire, utiliser le sélecteur de décélération  pour réduire la vitesse du véhicule en appliquant le freinage régénératif.

Si le témoin du système de freinage (rouge) et le témoin **ABS** s'allument simultanément, le système de répartition électronique de la force de freinage ne fonctionne pas. Cette situation peut entraîner une instabilité du véhicule en cas de freinage brusque.

Faire immédiatement inspecter le véhicule par un concessionnaire.

Si le témoin du système de freinage (rouge) clignote en même temps que le témoin du système de freinage (orange) s'allume, alors il pourrait s'agir d'un dysfonctionnement du frein de stationnement.

Eviter d'utiliser le frein de stationnement et faire immédiatement contrôler le véhicule par un concessionnaire.

- **Si le témoin du système de freinage (rouge) s'allume ou clignote en même temps que le témoin du système de freinage (orange) s'allume** P. 651

## Si le témoin du système de direction assistée électrique (EPS) s'allume

---



### ■ Pourquoi le témoin s'allume-t-il ?

Il s'allume en cas d'anomalie au niveau du système EPS ou du système de surveillance de l'attention du conducteur.

### ■ Que faire lorsque le témoin s'allume ?

- Arrêter le véhicule dans un endroit sûr et rallumer le système d'alimentation. Si le témoin s'allume et reste allumé, faire immédiatement examiner le véhicule par un concessionnaire.
- Si le message  **Ne pas conduire** s'affiche sur l'interface d'information du conducteur, s'arrêter immédiatement dans un endroit sûr et contacter un concessionnaire.

## Si le témoin du système de freinage (rouge) s'allume ou clignote en même temps que le témoin du système de freinage (orange) s'allume



(rouge)

- **Si le témoin du système de freinage (rouge) s'allume ou clignote en même temps que le témoin du système de freinage (orange) s'allume, relâcher le frein de stationnement manuellement ou automatiquement.**



(orange)

- ▣ **Frein de stationnement** P. 480
- Si le témoin du système de freinage (rouge) s'allume en continu ou clignote en même temps que le témoin du système de freinage (orange) s'allume, arrêter le véhicule dans un endroit sûr et le faire immédiatement contrôler par un concessionnaire.
  - Pour empêcher le véhicule de bouger, placer la transmission en position **P**.
- Si seul le témoin du système de freinage (rouge) est désactivé, éviter d'utiliser le frein de stationnement et faire immédiatement vérifier le véhicule par un concessionnaire.

- ▣ Si le témoin du système de freinage (rouge) s'allume ou clignote en même temps que le témoin du système de freinage (orange) s'allume

Si le frein de stationnement est enclenché, il pourrait ne pas se relâcher.

Si le témoin du système de freinage (rouge) et le témoin du système de freinage (orange) s'allument en même temps, le frein de stationnement fonctionne.

Si le témoin du système de freinage (rouge) clignote en même temps que le témoin du système de freinage (orange) s'allume, alors il pourrait s'agir d'un dysfonctionnement du frein de stationnement dû à la vérification du système par ce dernier.

## Si le témoin du système d'avertissement de perte de pression/de basse pression des pneus s'allume ou clignote



### ■ Pourquoi le témoin s'allume-t-il ou clignote-t-il ?

La pression des pneus est très insuffisante ou le système d'avertissement de perte de pression n'est pas étalonné. En cas de problème avec le système d'avertissement de perte de pression, le témoin clignote pendant environ une minute, puis reste allumé.

### ■ Que faire lorsque le témoin s'allume ?

Conduire prudemment et éviter les virages et freinages brusques. Arrêter le véhicule dans un endroit sûr. Vérifier la pression des pneus et régler la pression au niveau prescrit. La pression des pneus prescrite est indiquée sur l'étiquette située sur le montant de porte côté conducteur.

- Etalonner le système d'avertissement de perte de pression après avoir réglé la pression des pneus.

### ➤ Etalonnage du système d'avertissement de perte de pression

P. 400

### ■ Que faire si le témoin clignote, puis reste allumé ?

Faire contrôler le pneu par un concessionnaire agréé le plus tôt possible.

❖ Si le témoin du système d'avertissement de perte de pression/de basse pression des pneus s'allume ou clignote

### REMARQUE

Conduire avec un pneumatique excessivement sous-gonflé peut entraîner sa surchauffe. Un pneumatique surchauffé peut connaître une défaillance. Toujours gonfler les pneumatiques à la pression prescrite.



## Si le témoin du système de transmission clignote en même temps que le message d'avertissement



### ■ Raisons pour lesquelles le témoin clignote

La transmission est défectueuse.



### ■ Que faire lorsque le témoin clignote ?

Faire inspecter immédiatement le véhicule par un réparateur agréé.

### ☒ Si le témoin du système de transmission clignote en même temps que le message d'avertissement

Il se peut qu'il ne soit pas possible d'activer le système d'alimentation.

Veiller à serrer le frein de stationnement lors du stationnement du véhicule.

Si le véhicule doit être remorqué, contacter un service de remorquage professionnel.

☒ **Remorquage d'urgence** P. 662

## Si l'avertissement du système de charge rapide intégré s'affiche

---



### ■ Pourquoi l'avertissement s'affiche-t-il ?

Apparaît lorsqu'il y a un problème avec le système de charge à branchement rapide ou avec la prise de la station de charge.

### ■ Que faire lorsque l'avertissement apparaît

Il y a peut-être un problème avec la prise de la station de charge. Se reporter aux instructions fournies à la station ou consulter un technicien qualifié.

Si la prise fonctionne correctement, faire contrôler le véhicule par un concessionnaire.

## Si l'avertissement d'emballlement thermique de la batterie de propulsion s'affiche



### ■ Pourquoi l'avertissement s'affiche-t-il ?

- S'affiche lorsqu'un emballlement thermique se produit éventuellement dans la batterie haute tension.
- S'arrêter immédiatement dans un endroit sûr et serrer le frein de stationnement.

### ■ Que faire après avoir garé le véhicule ?

S'éloigner immédiatement du véhicule et contacter un concessionnaire.

► Si l'avertissement d'emballlement thermique de la batterie de propulsion s'affiche

## **⚠ ATTENTION**

Ne pas s'approcher du véhicule car il peut émettre des vapeurs nocives. Même si le véhicule cesse de produire des fumées, cela peut recommencer après un certain temps.

## Emplacements des fusibles

Si des dispositifs électriques ne fonctionnent pas, régler le mode d'alimentation sur CONTACT COUPE et rechercher un éventuel fusible grillé.

### ■ Boîtes à fusibles en dessous du capot

#### ■ Boîte à fusibles A

Située près de la batterie 12 volts. Appuyer sur les languettes pour ouvrir la boîte.

Localiser le fusible en question par son numéro et le numéro du couvercle de la boîte.

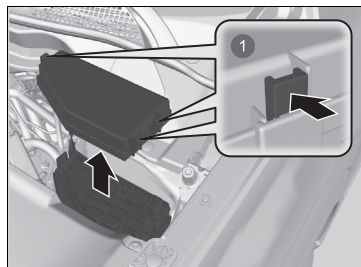

1 Languettes

### ■ Circuit protégé et capacité du fusible

		Circuit protégé	Ampérage
1		Essuie-glace	30 A
2		Module de commande d'éclairage gauche	15 A
3		SRS	10 A
4		Feux de détresse	7,5 A
5		VBU	7,5 A
6		Audio	30 A
7		Feu de recul	15 A
8		MCU	20 A
9		IGB	10 A
10		Relais QC	10 A
11		Moteur ABS/VSA	40 A
12		Ventilateur principal	30 A
13		EV IGP	20 A
14		Arrêt	10 A
15	-	-	-
16		Module de commande d'éclairage droit	15 A
17		Lave-glace	15 A
18		Avertisseur sonore	10 A
19		OBC	7,5 A
20		SBW	10 A
21		EWP (DU)	10 A
22		Climatiseur	10 A
23		Sous-ventilateur	30 A
24		ABS/VSA FSR	40 A

		Circuit protégé	Ampérage
25		Relais IGP COIL+ (1)	7,5 A
26		Relais IGP COIL+ (2)	7,5 A
27	-	-	-
28		MCU 1	7,5 A
29		MCU 2	7,5 A
30		MCU 3	7,5 A
31		IGP VCU	15 A
32		ES VLV	7,5 A
33		PTC de la batterie	7,5 A

### ■ Boîte à fusibles B

Situé près de la borne ⊕ de la batterie 12 V sous le capot du compartiment moteur.

Demander à un concessionnaire d'inspecter et remplacer le fusible.

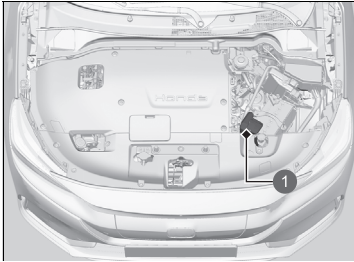

1 Boîte à fusibles B

### ■ Circuit protégé et capacité du fusible

		Circuit protégé	Ampérage
a		PRINCIPAL	170 A
b		RB PRINCIPAL 1	60 A
c		RB PRINCIPAL 2	80 A
d		DCD	70 A
e		EPS	70 A
f		ESB	40 A

## Boîtes à fusible intérieures côté conducteur

### Boîte à fusibles A

Située sous le tableau de bord.

Modèle à conduite à gauche

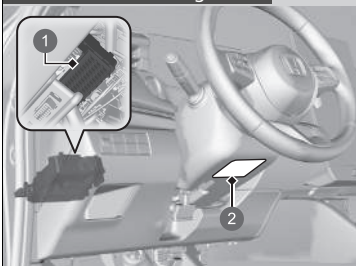

- 1 Boîte à fusibles
- 2 Etiquette de fusible

Modèle à conduite à droite



- 1 Boîte à fusibles
- 2 Etiquette de fusible

Les emplacements des fusibles sont indiqués sur l'étiquette située sous la colonne de direction. Localiser le fusible en question par son numéro et le numéro indiqué sur l'étiquette.

### Circuit protégé et capacité du fusible

		Circuit protégé	Ampérage
1		Accessoire	7,5 A
2		Dispositif de verrouillage de la clé ACC	7,5 A
3		Système de surveillance de l'angle mort	10 A
4		Caméra IDAS	7,5 A
5		OPTION	10 A
6		SRS 2	(10 A)
7		Compteur de vitesse	10 A
8		ESL	10 A
9		Climatiseur	10 A
10	–	–	–
11		Relais d'essuie-glace	7,5 A
12		Verrouillage de porte côté droit	10 A
13		Déverrouillage de porte côté gauche	10 A
14		Vitre électrique arrière gauche	20 A
15		Vitre électrique côté passager	20 A
16		Dispositif de verrouillage de porte	20 A
17	–	–	–
18		Chargeur USB	10 A

		Circuit protégé	Ampérage
19		Super-verrouillage*	(20 A)
20		PDS	10 A
21		SBW	10 A
22		Feux de jour	7,5 A
23		Feux antibrouillard arrière	(10 A)
24		OPTION	10 A
25	–	–	–
26		Déverrouillage de porte côté droit	10 A
27		Vitre électrique arrière droite	20 A
28		Vitre électrique côté conducteur	20 A
29		Prise d'alimentation des accessoires avant	20 A
30		Intelligent	10 A
31		Réglage électrique avant/arrière du siège conducteur	20 A
32		–	(20 A)
33		Réglage électrique d'inclinaison du siège conducteur	20 A
34		ABS/VSA	10 A
35		SRS	10 A
36	–	–	–
37		Volant chauffant*	(15 A)
38		Verrouillage de porte côté gauche	10 A
39	–	–	–

\* Non disponible sur tous les modèles

**Modèle à conduite à gauche**

**■ Boîte à fusibles B**

Située sous le tableau de bord.

Seul le fusible n° 1 se trouve à l'intérieur de la boîte à fusibles.

Le remplacement de ce fusible doit être effectué par un concessionnaire.

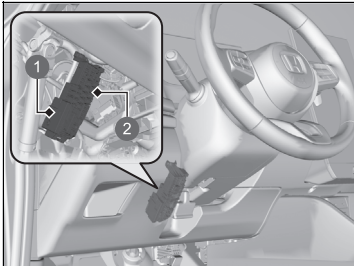

- ❶ N° de fusible 1
- ❷ N° de fusible 2-25

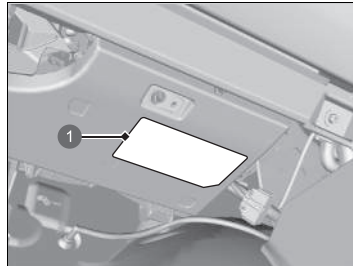

❶ Etiquette de fusible

Les emplacements des fusibles sont indiqués sur l'étiquette de la boîte à gants. Localiser le fusible en question par son numéro et le numéro indiqué sur l'étiquette.

**■ Circuit protégé et capacité du fusible**

		Circuit protégé	Amperage
1		Commutateur principal boîte à fusibles	60 A
2		Commutateur principal IG	30 A
3		Allumage principal 2	30 A
4		Module de relais 1	30 A
5		Module de relais 2	30 A
6		Boîte à fusibles principale 2	40 A
7		Boîte à fusibles Option	40 A
8		Moteur de chauffage	30 A
9	–	–	–
10		Désembueur arrière	30 A
11	–	–	–
12	–	–	–
13		Hayon électrique*	(40 A)
14		–	(20 A)
15		Feux antibrouillard avant	10 A
16		IMG	10 A
17		Sous-système audio	15 A
18		Système de fermeture du hayon électrique*	(20 A)
19		Chauffages de sièges	(20 A)
20		Couvercle de charge	7,5 A
21		IR de la batterie	7,5 A
22		AMP audio*	(20 A)
23		EWP (bloc d'alimentation intelligent)	15 A
24		Affichage	10 A
25		Sous-système ACC	7,5 A

\* Non disponible sur tous les modèles

Modèle à conduite à droite

■ Boîte à fusible intérieure côté passager

Situé sous la boîte à gants.

Seul le fusible n° 1 se trouve à l'intérieur de la boîte à fusibles. Le remplacement de ce fusible doit être effectué par un concessionnaire.

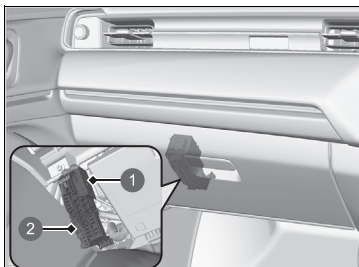

- ① N° de fusible 1
- ② N° de fusible 2-25

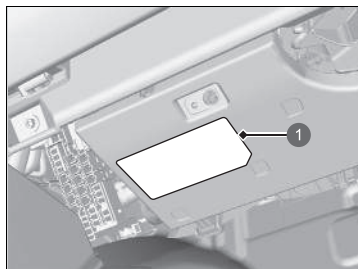

① Etiquette de fusible

Les emplacements des fusibles sont indiqués sur l'étiquette.  
Localiser le fusible en question par son numéro et le numéro indiqué sur l'étiquette.

■ Circuit protégé et capacité du fusible

	Circuit protégé	Amperage
1	Commutateur principal boîte à fusibles	60 A
2	Commutateur principal IG	30 A
3	Allumage principal 2	30 A
4	Module de relais 1	30 A
5	Module de relais 2	30 A
6	Boîte à fusibles principale 2	40 A
7	Boîte à fusibles Option	40 A
8	Moteur de chauffage	30 A
9	–	–
10	Dégivreur arrière	30 A
11	–	–
12	–	–
13	Hayon électrique*	(40 A)
14	–	(20 A)
15	Feux antibrouillard avant	10 A
16	IMG	10 A
17	Sous-système audio	15 A
18	Système de fermeture du hayon électrique*	(20 A)
19	Chauffages de sièges	(20 A)
20	Couvercle de charge	7,5 A
21	IR de la batterie	7,5 A
22	AMP audio*	(20 A)
23	EWP (bloc d'alimentation intelligent)	15 A
24	Affichage	10 A
25	Sous-système ACC	7,5 A



## Contrôle et remplacement des fusibles

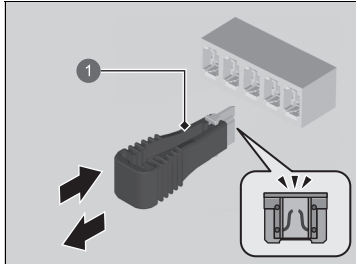

1 Extracteur de fusibles

1. Mettre le mode d'alimentation sur CONTACT COUPE. Eteindre les phares et tous les accessoires.
2. Déposer le couvercle de la boîte à fusibles.
3. Contrôler les petits fusibles sous le capot et l'habitacle.
  - Si un fusible est grillé, le retirer à l'aide de l'extracteur de fusibles et le remplacer par un neuf.

### ►► Contrôle et remplacement des fusibles

#### REMARQUE

Le remplacement d'un fusible par un autre de plus forte intensité augmente considérablement le risque d'endommagement du circuit électrique.

Utiliser les tableaux pour localiser le fusible en question et confirmer l'ampérage indiqué sur l'étiquette.

► **Emplacements des fusibles** P. 656  
Remplacer par un fusible de même intensité.

Un extracteur de fusibles se trouve dans la boîte à fusibles A sous le capot.

Si le véhicule doit être remorqué, contacter un service de remorquage professionnel.

## ■ Plateau

L'opérateur charge le véhicule sur le plateau d'une dépanneuse.

**C'est la meilleure façon de transporter le véhicule.**

## ■ Levage des roues

Le camion de remorquage utilise deux bras pivotants qui passent sous les roues avant et les soulèvent du sol. Les roues arrière restent au sol. **Il s'agit d'une manière tout à fait adaptée de remorquer le véhicule.**

## » Remorquage d'urgence

### REMARQUE

Le levage ou le remorquage du véhicule par les pare-chocs entraîne des dommages importants. Les pare-chocs ne sont pas conçus pour soutenir le poids du véhicule.

S'assurer que le frein de stationnement est desserré. S'il n'est pas possible de desserrer le frein de stationnement, le véhicule doit être transporté sur un plateau.

➤ **Frein de stationnement** P. 480

### REMARQUE

Le remorquage inapproprié du véhicule, notamment le remorquage derrière un camping-car ou un autre véhicule, peut endommager la transmission.

Ne jamais remorquer le véhicule en s'aidant uniquement d'une corde ou d'une chaîne.

Cette situation est dangereuse, car les cordes ou les chaînes peuvent se déplacer d'un côté à l'autre ou se rompre.

### Modèle à conduite à droite

Avant le remorquage du véhicule, désactiver le capteur d'inclinaison du système de sécurité s'il est activé.

➤ **Capteur d'inclinaison** \* P. 186

## ■ Que faire s'il est impossible d'ouvrir le couvercle de charge

S'il est impossible d'ouvrir le couvercle de charge, respecter la procédure suivante.

1. Ouvrir le capot.

➤ **Ouverture du capot** P. 575

2. Utiliser un tournevis à lame plate pour ouvrir le couvercle du compartiment moteur.

▶ Entourer le tournevis à lame plate d'un chiffon pour éviter les rayures.

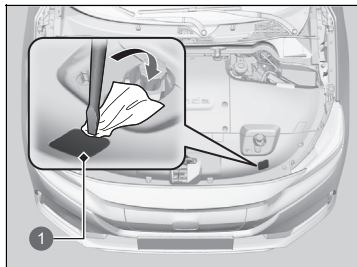

1 Couvercle

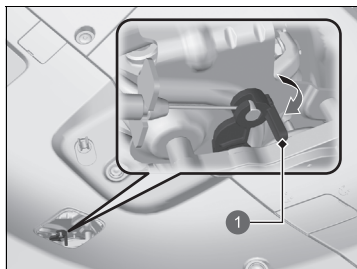

1 Levier de déverrouillage

## ☒ Que faire s'il est impossible d'ouvrir le couvercle de charge

Après avoir pris ces mesures, contacter un concessionnaire pour faire contrôler le véhicule.

# En cas d'impossibilité de désengager le connecteur de charge

## ■ Que faire s'il est impossible de désengager le connecteur de charge

S'il est impossible de désengager le connecteur de charge, respecter la procédure suivante.

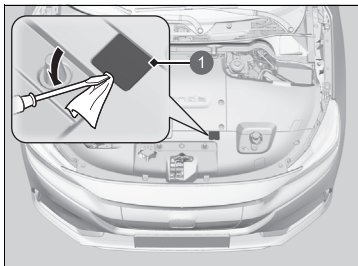

1 Couvercle

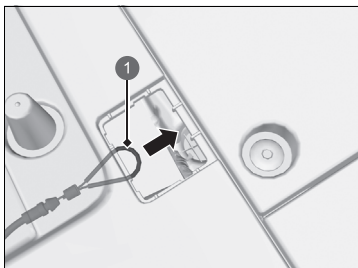

1 Câble de déverrouillage

## ■ Si la pile de la télécommande est faible

Le connecteur de charge ne peut pas être désengagé si la porte est verrouillée alors que la télécommande d'accès sans clé ne peut pas être détectée, comme quand la batterie est faible.

## ☒ Que faire s'il est impossible de désengager le connecteur de charge

Si le problème de désengagement du connecteur de charge se produit de manière répétée, contacter un concessionnaire pour faire contrôler le véhicule.

Il est possible de désengager le connecteur de charge en appuyant sur le bouton d'ouverture dans l'admission en déverrouillant la porte avec la clé intégrée.

➤ **Remplacement de la pile de la télécommande** P. 609

➤ **Si la pile de la télécommande d'accès sans clé est faible** P. 641

## ■ Que faire s'il est impossible d'ouvrir le hayon

S'il est impossible d'ouvrir le hayon, respecter la procédure suivante.

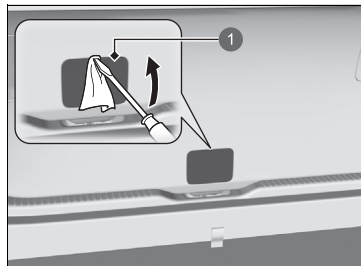

1 Couvercle

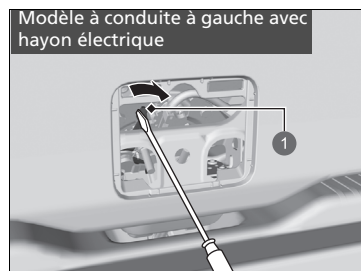

1 Levier

1. Utiliser un tournevis à lame plate pour ouvrir le couvercle à l'arrière du hayon.
  - Entourer le tournevis à lame plate d'un chiffon pour éviter les rayures.

2. Pour ouvrir le hayon, le pousser tout en poussant le levier vers la droite à l'aide d'un tournevis à tête plate.

## ☞ Que faire s'il est impossible d'ouvrir le hayon

Suivi :

Après avoir pris ces mesures, contacter un concessionnaire pour faire contrôler le véhicule.

Lorsque le hayon est ouvert de l'intérieur, s'assurer que l'espace autour du hayon est suffisant et qu'il ne risque de heurter aucun individu ou aucun objet.

Modèle à conduite à droite avec hayon électrique

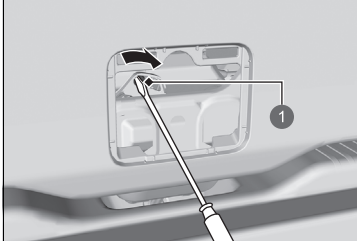

1 Levier

Modèles sans hayon électrique

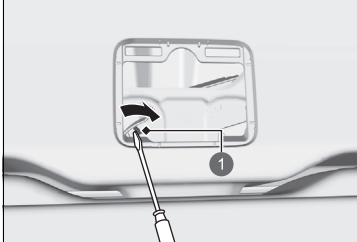

1 Levier





# Informations

Ce chapitre traite des caractéristiques du véhicule, de l'emplacement des numéros d'identification et d'autres renseignements réglementaires.

<b>Spécifications</b> .....	670
<b>Numéros d'identification</b>	
Numéro d'identification du véhicule (VIN), numéro de moteur, et numéro de transmission .....	672
<b>Appareils émettant des ondes radio*</b> ...	673
<b>Licences à code source libre</b>	
Licence à code source libre de l'unité de commande de télématique .....	684

## ■ Caractéristiques du véhicule

Modèle	e:Ny1
Poids à vide	1 655 à 1 681 kg
Poids maximal admissible	Se Reporter à l'étiquette de certification sur le montant de porte passager
Poids maximal admissible par essieu	Se Reporter à l'étiquette de certification sur le montant de porte passager

## ■ Batterie 12 V

Capacité	36 Ah(5)/45 Ah(20)
----------	--------------------

## ■ Liquide lave-glace

Capacité du réservoir	2,5 l
-----------------------	-------

## ■ Ampoules

Phares (feux de croisement)	LED
Phares (feux de route)	LED
Feux de position/feux de jour	LED
Clignotants avant	LED
Feux antibrouillard avant	LED
Clignotants latéraux (intégrés aux rétroviseurs)	LED
Feux stop	LED
Feux arrière	LED
Clignotants arrière	LED
Feu de recul	LED
Feux antibrouillard arrière	LED
Eclairage de plaque d'immatriculation arrière	LED
Troisième feu stop	LED
Témoins de charge	LED
Témoin du couvercle de charge	LED
Eclairage intérieur	
Eclairages de lecture avant	LED
Eclairages de lecture arrière*	LED
Plafonnier*	LED
Eclairage ambiant	LED
Eclairage du miroir de courtoisie	LED
Centre Pocket Lights	LED
Eclairage du compartiment à bagages	LED

### ■ Climatisation

Type de réfrigérant	HFO-1234yf (R-1234yf)
Quantité de charge	415 - 465 g

### ■ Liquide de frein

Spécifié	Liquide de frein DOT 3 ou DOT 4
----------	---------------------------------

### ■ Liquide de transmission

Spécifié	Honda BEVF-Type1
Capacité	Vidange 0,34 l

### ■ Liquide de refroidissement de la commande de la climatisation

Spécifié	Liquide de refroidissement Honda d'origine
Proportion	50/50 avec de l'eau distillée
Capacité du vase d'expansion	0,33 l

### ■ Pneus

Ordinaire	Taille	225/50R18 95V
	Pression	Se reporter à l'étiquette sur le montant de porte côté conducteur
Dimension des jantes	Ordinaire	18 x 7 1/2J

### ■ Compresseur d'air TRK Honda

Niveau de pression acoustique d'émission pondéré A	81 dB (A)
Niveau de puissance acoustique pondéré A	89 dB (A)

### ■ Frein

Type	A servofrein
Avant	A disques ventilés
Arrière	A disques pleins
Stationnement	Système de frein de stationnement électrique

### ■ Dimensions du véhicule

Longueur	4 387 mm
Largeur	1 790 mm
Hauteur	1 584 mm
Empattement	2 607 mm
Piste	Avant 1 539 mm
	Arrière 1 540 mm

## Numéro d'identification du véhicule (VIN), numéro de moteur, et numéro de transmission

Le véhicule comporte un numéro d'identification (VIN) à 17 caractères utilisé pour enregistrer le véhicule (garantie, immatriculation et assurance). Les emplacements du numéro d'identification du véhicule, du numéro de moteur et du numéro de transmission sont indiqués ci-après.

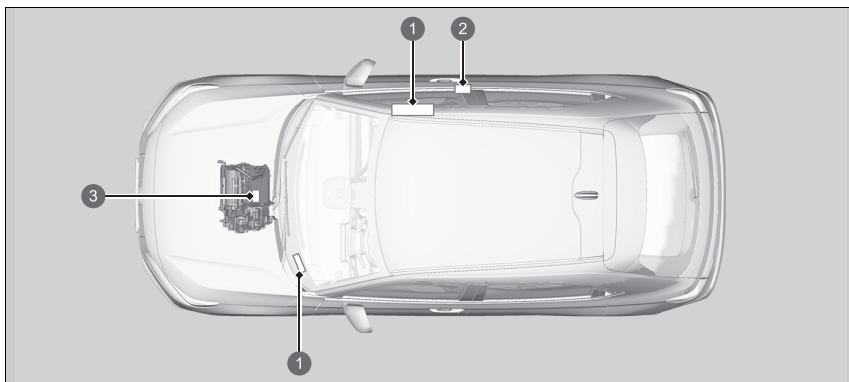

- ① Numéro d'identification du véhicule\*
- ② Etiquette de certification/Numéro d'identification du véhicule
- ③ Numéros du moteur et de la transmission

☒ Numéro d'identification du véhicule (VIN), numéro de moteur, et numéro de transmission

### Modèle à conduite à gauche

Le numéro d'identification du véhicule (VIN) intérieur se trouve sous le couvercle.

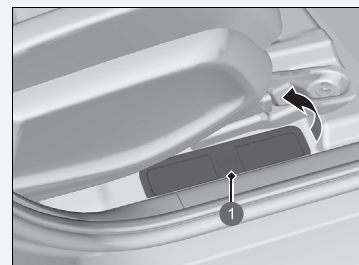



① Couvercle

# Appareils émettant des ondes radio\*

Les éléments et systèmes suivants du véhicule émettent des ondes radio en fonctionnement.

Pays de l'UE

BCM Système d'accès sans clé	TELECOMMANDE Télécommande d'accès sans clé
<p><a href="http://continental-homologation.com/honda">http://continental-homologation.com/honda</a></p>  <p>Continental Automotive GmbH déclare que le modèle [41580430] est conforme aux exigences essentielles et autres dispositions en vigueur de la directive 2014/53/UE. Le texte complet de la déclaration de conformité à la directive européenne est disponible à l'adresse Internet suivante : <a href="https://continental-homologation.com/honda">https://continental-homologation.com/honda</a> Utilisation prévue : Appareil à courte portée pour commande à distance Adresse postale : Siemensstrasse 12 D-93055 Regensburg Allemagne Nom du fabricant : Continental Automotive GmbH Bande de fréquence LF : 125 KHz Bande de fréquence RF : 433,92 MHz Débit d'émission maximum : 10 mW Nom de l'importateur : Honda Motor Europe Ltd - Aalst Office Adresse postale : Wijngaardveld 1 (Noord V) 9300 Aalst - Belgique</p>	<p><a href="http://continental-homologation.com/honda">http://continental-homologation.com/honda</a></p>  <p>Continental Automotive GmbH déclare que le modèle [TP_4] est conforme aux exigences essentielles et autres dispositions en vigueur de la directive 2014/53/UE. Le texte complet de la déclaration de conformité à la directive européenne est disponible à l'adresse Internet suivante : <a href="https://continental-homologation.com/honda">https://continental-homologation.com/honda</a> Utilisation prévue : Appareil à courte portée pour commande à distance Adresse postale : Siemensstrasse 12 D-93055 Regensburg Allemagne Nom du fabricant : Continental Automotive GmbH Bande de fréquence LF : 125 KHz Bande de fréquence RF : 433,92 MHz Débit d'émission maximum : 1 mW Nom de l'importateur : Honda Motor Europe Ltd - Aalst Office Adresse postale : Wijngaardveld 1 (Noord V) 9300 Aalst - Belgique</p>

\* Non disponible sur tous les modèles

## Pays de l'UE

## Système de téléphone mains libres

<http://www.ptc.panasonic.eu/>



Par la présente, Panasonic Automotive Systems Co., Ltd. déclare que le type d'équipement radio listé ci-dessus est conforme à la directive 2014/53/UE. Rendez-vous sur <http://www.ptc.panasonic.eu/>, cliquer sur « Declaration of Conformity » (Déclaration de conformité), saisir le mot-clé dans le champ de recherche par mot-clé. Vous pouvez télécharger la dernière « Déclaration de conformité » (DoC, DECLARATION of CONFORMITY).

Mot-clé : [CL-MHVCE3AD,CL-MHVCE4AD,CL-MHVCE2AD,CL-MHVCE1AD] Vous pouvez voir le « n° de réf. » sur l'étiquette de l'unité.

Utilisation prévue : système audio du véhicule (Bluetooth et WLAN)

Adresse postale :

4261 Ikonobe-cho, Tsuzuki-ku, Yokohama-shi,  
Kanagawa-ken, 224-8520, Japon

Nom du fabricant : Panasonic Corporation

Bande de fréquence de fonctionnement :

Spécifications Bluetooth

Bande de fréquence : 2 402-2 480 MHz

Spécifications de 2,4 GHz WLAN

Bande de fréquence : 2 412-2 472 MHz

Débit d'émission maximum :

Spécifications Bluetooth

Puissance d'émission maximale : 0,1 dBm

Spécifications de 2,4 GHz WLAN

Puissance d'émission maximale : 11,9 dBm

Nom de l'importateur : Honda Motor Europe Ltd - Aalst Office

Adresse postale : Wijngaardveld 1 (Noord V) 9300 Aalst - Belgique

## Système de surveillance de l'angle mort (BSI)/Moniteur de véhicule en approche

<https://www.veoneer.com/en/regulatory>



[Veoneer US, Inc.] déclare par la présente que le type d'équipement radio NB24G175V3 est conforme à la directive 2014/53/UE.

Le texte complet de la déclaration de conformité à la directive européenne est disponible à l'adresse Internet suivante :

<https://www.veoneer.com/en/regulatory>

Utilisation prévue : système de surveillance de l'angle mort (BSI)

Adresse postale :

26360 American Drive Southfield, Michigan, 48034  
Etats-Unis d'Amérique

Nom du fabricant : Veoneer US, LLC

Bande de fréquence de fonctionnement :

24,05-24,25 GHz

Débit d'émission maximum :

13 dBm (pic) EIRP

Nom de l'importateur :

Honda Motor Europe Ltd - Aalst Office

Adresse postale :

Wijngaardveld 1 (Noord V) 9300 Aalst - Belgique

Pays de l'UE

## Unité de commande de télématique

<https://www.denso.com/global/en/contact-us/doc/>

Par la présente, DENSO CORPORATION déclare que le type d'équipement radio est conforme à la directive 2014/53/UE. Le texte complet de la déclaration de conformité à la directive européenne est disponible à l'adresse Internet suivante :

<https://www.denso.com/global/en/contact-us/doc/>

Utilisation prévue : dispositif télématique et de point d'accès Wi-Fi pour véhicule

Adresse postale :

1-1, Showa-cho, Kariya-shi, Aichi-ken, 448-8661, Japon

Nom du fabricant : DENSO CORPORATION

Bande de fréquence de fonctionnement : modèle OGEY10

- 1) GSM900 (Tx : 880-915 MHz, Rx : 925-960 MHz)
- 2) GSM1800 (Tx : 1 710-1 785 MHz, Rx : 1 805-1 880 MHz)
- 3) Bande 1 WCDMA (Tx : 1 920-1 980 MHz, Rx : 2 110-2 170 MHz)
- 4) Bande 8 WCDMA (Tx : 880-915 MHz, Rx : 925-960 MHz)
- 5) Bande 1 LTE (Tx : 1 920-1 980 MHz, Rx : 2 110-2 170 MHz)
- 6) Bande 3 LTE (Tx : 1 710-1 785 MHz, Rx : 1 805-1 880 MHz)
- 7) Bande 7 LTE (Tx : 2 500-2 570 MHz, Rx : 2 620-2 690 MHz)
- 8) Bande 8 LTE (Tx : 880-915 MHz, Rx : 925-960 MHz)
- 9) Bande 20 LTE (Tx : 832-862 MHz, Rx : 791-821 MHz)
- 10) WLAN IEEE 802,11 b (Tx/Rx : 2 412-2 462 MHz)
- 11) WLAN IEEE 802,11 g (Tx/Rx : 2 412-2 462 MHz)
- 12) WLAN IEEE 802,11 n (Tx/Rx : 2 412-2 462 MHz)
- 13) GPS (Rx : 1 575,42 MHz)
- 14) GALILEO (Rx : 1 575,42 MHz)
- 15) EGNOS (Rx : 1 575,42 MHz)

Débit d'émission maximum :

- 1) 2 W 2) 1 W 3-4) 0,25 W 5)-9) 0,20 W 10) 0,032 W 11),12) 0,016 W

Nom de l'importateur : Honda Motor Europe Ltd - Aalst Office

Adresse postale : Wijngaardveld 1 (Noord V) 9300 Aalst - Belgique

Pays de l'UE

Clé numérique

Chargeur sans fil

<https://continental-homologation.com/honda>

<https://www.lg.com/global/support/cedoc/cedoc>



Continental Automotive GmbH déclare par la présente que le modèle [A2C775684] est conforme aux exigences essentielles et autres dispositions en vigueur de la directive 2014/53/UE.

Le texte complet de la déclaration de conformité à la directive européenne est disponible à l'adresse Internet suivante :

<http://continental-homologation.com/honda>

Utilisation prévue : Unité de commande (clé numérique)

Adresse postale : Siemensstraße 12, D-93055 Regensburg, Allemagne

Nom du fabricant : Continental Automotive GmbH

Bande de fréquence de fonctionnement :

Plage de fréquence Bluetooth à basse consommation : 2,402 GHz à 2,48 GHz

Bande de fréquence de fonctionnement NFC : 13,56 MHz

Débit d'émission maximum :

Puissance de sortie Bluetooth à basse consommation maximale :

+20 dBm

Puissance de sortie maximale NFC : 136,9 dBuA/m à < 5 cm

Nom de l'importateur : Honda Motor Europe Ltd - Aalst Office

Adresse postale : Wijngaardveld 1 (Noord V) 9300 Aalst - Belgique

LG ELECTRONICS, INC. déclare que le type d'équipement radio WC500HOC121 est conforme à la directive 2014/53/UE.

Le texte complet de la déclaration de conformité à la directive européenne est disponible à l'adresse Internet suivante :

<https://www.lg.com/global/support/cedoc/cedoc>

Utilisation prévue : chargeur d'alimentation sans fil pour véhicule

Bande de fréquence de fonctionnement :

75 kHz~118,320 kHz

Débit d'émission maximum :

15 W

Nom de l'importateur : Honda Motor Europe Ltd - Aalst Office

Adresse postale : Wijngaardveld 1 (Noord V) 9300 Aalst - Belgique



Pays de l'UE

**Syntoniseur à distance**<http://www.ptc.panasonic.eu/>

Par la présente, Panasonic Corporation déclare que le type d'équipement radio listé ci-dessus est conforme à la directive 2014/53/UE. Rendez-vous sur <http://www.ptc.panasonic.eu/>, cliquer sur « Declaration of Conformity » (Déclaration de conformité), saisir le mot-clé dans le champ de recherche par mot-clé. Vous pouvez télécharger la dernière « Déclaration de conformité » (DoC, DECLARATION of CONFORMITY). Mot-clé : N° de modèle  
Mot-clé : [CQ-THVCE1AD]

Vous pouvez voir le « n° réf. » sur l'étiquette de l'unité.

Utilisation prévue :

UNITE RADIO (autoradio de véhicules)

Adresse postale :

4261 Ikonobe-cho, Tsuzuki-ku, Yokohama City, Kanagawa-ken, 224-8520, Japon

Nom du fabricant :

Panasonic Corporation

Nom de l'importateur :

Honda Motor Europe Ltd - Aalst Office

Adresse postale :

Wijngaardveld 1 (Noord V) 9300 Aalst - Belgique

Modèles britanniques

<p>BCM Système d'accès sans clé</p>	<p>TELECOMMANDE Télécommande d'accès sans clé</p>
<p><a href="http://continental-homologation.com/honda">http://continental-homologation.com/honda</a></p>	<p><a href="http://continental-homologation.com/honda">http://continental-homologation.com/honda</a></p>
<p><b>UK CA</b></p>	<p><b>UK CA</b></p>
<p>Par la présente, Continental Automotive GmbH déclare que ce modèle [41580430] est conforme aux exigences essentielles et autres dispositions en vigueur du Règlement sur les équipements radio 2017. Le texte complet de la déclaration de conformité à la directive britannique est disponible à l'adresse Internet suivante : <a href="http://continental-homologation.com/honda">http://continental-homologation.com/honda</a></p> <p>Utilisation prévue : Appareil à courte portée pour commande à distance</p> <p>Adresse postale : Siemensstrasse 12 D-93055 Regensburg Allemagne</p> <p>Nom du fabricant : Continental Automotive GmbH</p> <p>Bande de fréquence LF : 125 KHz Bande de fréquence RF : 433,92 MHz</p> <p>Débit d'émission maximum : 10 mW</p> <p>Nom de l'importateur : Honda Motor Europe Ltd.</p> <p>Adresse postale : Cain Road, Bracknell, Berkshire, RG12 1HL, Royaume-Uni</p>	<p>Par la présente, Continental Automotive GmbH déclare que ce modèle [TP_4] est conforme aux exigences essentielles et autres dispositions en vigueur du Règlement sur les équipements radio 2017. Le texte complet de la déclaration de conformité à la directive britannique est disponible à l'adresse Internet suivante : <a href="http://continental-homologation.com/honda">http://continental-homologation.com/honda</a></p> <p>Utilisation prévue : Appareil à courte portée pour commande à distance</p> <p>Adresse postale : Siemensstrasse 12 D-93055 Regensburg Allemagne</p> <p>Nom du fabricant : Continental Automotive GmbH</p> <p>Bande de fréquence LF : 125 KHz Bande de fréquence RF : 433,92 MHz</p> <p>Débit d'émission maximum : 1 mW</p> <p>Nom de l'importateur : Honda Motor Europe Ltd.</p> <p>Adresse postale : Cain Road, Bracknell, Berkshire, RG12 1HL, Royaume-Uni</p>

## Modèles britanniques

## Système de téléphone mains libres

<https://www.ptc.panasonic.eu/>



Par la présente, Panasonic Automotive Systems Co., Ltd. déclare que le type d'équipement radio [ \* ] est conforme au Règlement sur les équipements radio 2017.

Le texte complet de la déclaration de conformité à la directive britannique est disponible à l'adresse Internet suivante : <https://www.ptc.panasonic.eu/> saisissez le mot-clé dans le champ de recherche par mot-clé. Vous pouvez télécharger la dernière « Déclaration de conformité » (DoC, DECLARATION of CONFORMITY).

Mot-clé : [CL-MHVCE3AD,CL-MHVCE4AD] Vous pouvez voir le « n° de réf. » sur l'étiquette de l'unité.

Utilisation prévue : système audio du véhicule (Bluetooth et WLAN)

Adresse postale : 4261 Ikonobe-cho, Tsuzuki-ku, Yokohama City, Kanagawa-ken, 224-8520, Japon

Nom du fabricant : Panasonic Corporation

Bande de fréquence de fonctionnement :

Spécifications Bluetooth

Bande de fréquence : 2 402-2 480 MHz

Spécifications de 2,4 GHz WLAN

Bande de fréquence : 2 412-2 472 MHz

Débit d'émission maximum :

Spécifications Bluetooth

Puissance d'émission maximale : 0,1 dBm

Spécifications de 2,4 GHz WLAN

Puissance d'émission maximale : 11,9 dBm

Nom de l'importateur : Honda Motor Europe Ltd.

Adresse postale : Cain Road, Bracknell, Berkshire, RG12 1HL, Royaume-Uni

Modèles britanniques

Unité de commande de télématique

<https://www.denso.com/global/en/contact-us/doc/>



Par la présente, DENSO CORPORATION déclare que le type d'équipement radio est conforme aux exigences statutaires correspondantes.

Le texte complet de la déclaration de conformité à la directive britannique est disponible à l'adresse Internet suivante :

<https://www.denso.com/global/en/contact-us/doc/>

Utilisation prévue : dispositif télématique et de point d'accès Wi-Fi pour véhicule

Adresse postale :

1-1, Showa-cho, Kariya-shi, Aichi-ken, 448-8661, Japon

Nom du fabricant : DENSO CORPORATION

Bande de fréquence de fonctionnement : modèle OGEY10

- 1) GSM900 (Tx : 880-915 MHz, Rx : 925-960 MHz)
- 2) GSM1800 (Tx : 1 710-1 785 MHz, Rx : 1 805-1 880 MHz)
- 3) Bande 1 WCDMA (Tx : 1 920-1 980 MHz, Rx : 2 110-2 170 MHz)
- 4) Bande 8 WCDMA (Tx : 880-915 MHz, Rx : 925-960 MHz)
- 5) Bande 1 LTE (Tx : 1 920-1 980 MHz, Rx : 2 110-2 170 MHz)
- 6) Bande 3 LTE (Tx : 1 710-1 785 MHz, Rx : 1 805-1 880 MHz)
- 7) Bande 7 LTE (Tx : 2 500-2 570 MHz, Rx : 2 620-2 690 MHz)
- 8) Bande 8 LTE (Tx : 880-915 MHz, Rx : 925-960 MHz)
- 9) Bande 20 LTE (Tx : 832-862 MHz, Rx : 791-821 MHz)
- 10) WLAN IEEE 802,11 b (Tx/Rx : 2 412-2 462 MHz)
- 11) WLAN IEEE 802,11 g (Tx/Rx : 2 412-2 462 MHz)
- 12) WLAN IEEE 802,11 n (Tx/Rx : 2 412-2 462 MHz)
- 13) GPS (Rx : 1 575,42 MHz)
- 14) GALILEO (Rx : 1 575,42 MHz)
- 15) EGNOS (Rx : 1 575,42 MHz)

Débit d'émission maximum :

- 1) 2 W 2) 1 W 3-4) 0,25 W 5-9) 0,20 W 10) 0,032 W 11),12) 0,016 W

Nom de l'importateur : Honda Motor Europe Ltd.

Adresse postale : Cain Road, Bracknell, Berkshire, RG12 1HL, Royaume-Uni

Modèles britanniques

Système de surveillance de l'angle mort (BSI)/Moniteur de véhicule en approche

Clé numérique

<https://www.veoneer.com/en/regulatory>

<https://continental-homologation.com/honda>

**UK  
CA**

**UK  
CA**

[Veoneer US, Inc.] déclare par la présente que le type d'équipement radio NB24G175V3 est conforme au Règlement sur les équipements radio 2017.

Par la présente, Continental Automotive GmbH déclare que ce modèle [A2C775684] est conforme aux exigences essentielles et autres dispositions en vigueur du Règlement sur les équipements radio 2017.

Le texte complet de la déclaration de conformité à la directive britannique est disponible à l'adresse Internet suivante :

Le texte complet de la déclaration de conformité à la directive britannique est disponible à l'adresse Internet suivante : <http://continental-homologation.com/honda>

<https://www.veoneer.com/en/regulatory>

<http://continental-homologation.com/honda>

Utilisation prévue : système de surveillance de l'angle mort (BSI)

Utilisation prévue : Unité de commande (clé numérique)

Adresse postale :

Adresse postale : Siemensstraße 12, D-93055 Regensburg, Allemagne

26360 American Drive Southfield, Michigan, 48034

Nom du fabricant : Continental Automotive GmbH

Etats-Unis d'Amérique

Bande de fréquence de fonctionnement :

Nom du fabricant : Veoneer US, LLC

Plage de fréquence Bluetooth à basse consommation : 2,402 GHz à

Bande de fréquence de fonctionnement :

2,48 GHz

24,05-24,25 GHz

Bande de fréquence de fonctionnement NFC : 13,56 MHz

Débit d'émission maximum :

Débit d'émission maximum :

13 dBm (pic) EIRP

Puissance de sortie Bluetooth à basse consommation maximale : +20 dBm

Nom de l'importateur :

Puissance de sortie maximale NFC : 136,9 dBuA/m à < 5 cm

Honda Motor Europe Ltd.

Nom de l'importateur : Honda Motor Europe Ltd.

Adresse postale :

Adresse postale : Cain Road, Bracknell, Berkshire, RG12 1HL, Royaume-Uni

Cain Road, Bracknell, Berkshire, RG12 1HL, Royaume-Uni

Modèles britanniques

Chargeur sans fil

<https://www.lg.com/global/support/cedoc/cedoc>

Par la présente, LG Electronics déclare que le chargeur sans fil du type d'équipement radio est conforme aux exigences statutaires correspondantes. Le texte complet de la déclaration de conformité du Royaume-Uni est disponible à l'adresse Internet suivante : <http://www.lg.com/global/support/cedoc/cedoc>

(Saisir le nom du modèle : WC500HOC121)

Utilisation prévue :

chargeur d'alimentation sans fil pour véhicule

Adresse postale :

128, Yeoui-daero, Yeongdeungpo-gu, Séoul, Corée du Sud

Bande de fréquence de fonctionnement :

111 kHz/puissance maximale : 42 dBuA/m à 10 m

Débit d'émission maximum :

111 kHz/puissance maximale : 42 dBuA/m à 10 m

Nom de l'importateur :

Honda Motor Europe Ltd.

Adresse postale :

Cain Road, Bracknell, Berkshire, RG12 1HL, Royaume-Uni

## Modèles britanniques

## Syntoniseur à distance

<https://www.ptc.panasonic.eu/>



Par la présente, Panasonic Corporation déclare que le type d'équipement radio [ \* ] est conforme au Règlement sur les équipements radio 2017. Le texte complet de la déclaration de conformité à la directive britannique est disponible à l'adresse Internet suivante :

<https://www.ptc.panasonic.eu/>

saisissez le mot-clé dans le champ de recherche par mot-clé. Vous pouvez télécharger la dernière « Déclaration de conformité » (DoC, DECLARATION of CONFORMITY).

Mot-clé : N° de modèle

Mot-clé : [CQ-THVCE1AD] Vous pouvez voir le « n° de réf. » sur l'étiquette de l'unité.

Utilisation prévue :

Unité radio (autoradio de véhicules)

Adresse postale :

4261 Ikonobe-cho, Tsuzuki-ku, Yokohama City, Kanagawa-ken, 224-8520, Japon

Nom du fabricant :

Panasonic Corporation

Nom de l'importateur :

Honda Motor Europe Ltd.

Adresse postale :

Cain Road, Bracknell, Berkshire, RG12 1HL, Royaume-Uni

### Licence à code source libre de l'unité de commande de télématique

---

Informations relatives au logiciel libre et en source ouverte

Ce produit comprend un logiciel libre et en source ouverte (FOSS).

Les informations de licence et/ou le code source du FOSS peuvent être trouvés via l'URL suivante.

*<https://www.denso.com/global/en/opensource/tculhonda/>*



**A**

ABS (Système antiblocage des roues).....	487
ABS (système de freinage antiblocage) témoin.....	112
Accessoires et modifications .....	621
Accès sans clé prévention d'oubli des clés à l'intérieur .....	167
Accouder .....	220
Activer l'alimentation .....	377
ne s'active pas .....	639
Affichage de la température extérieure .....	138
Airbags .....	59
airbags avant (SRS) .....	61
airbags latéraux .....	67
airbags rideaux latéraux .....	69
après une collision .....	61
capteurs .....	59
enregistreurs de données.....	1
entretien des airbags .....	73
témoin.....	71, 112
témoin de désactivation de l'airbag passager .....	64
Airbags avant (SRS).....	61
Airbags du SRS (Airbags) témoin.....	112
Airbags latéraux.....	67
Airbags latéraux rideaux .....	69
Alarme de vitesse .....	146
Ancrage supérieur .....	53
Ancrages de fixation.....	227
Ancrages inférieurs.....	90
Android Auto .....	308

Appareils émettant des ondes radio.....	673
Appel d'urgence (eCall) .....	366
appel d'urgence automatique .....	366
appel d'urgence manuel .....	368
Apple CarPlay .....	302
Appoint lave-glace .....	589
liquide de refroidissement de la commande de climatisation .....	586
Appuie-têtes .....	217
Arrêt.....	490
Assistance à la sécurité .....	152
Assistance à la stabilité du véhicule (VSA) indicateur de système .....	113
témoin de désactivation .....	113
Assistance embouteillages.....	453
Autres équipements de confort intérieur ...	232

**B**

Bagages (limite de charge).....	375
Batterie charge .....	544
économie d'énergie .....	560
haute tension.....	559
liste de contrôle de sécurité.....	544
si la batterie 12 V est déchargée .....	644
témoin du système de charge de la batterie 12 V.....	109, 648
Batterie 12 V.....	604
entretien (remplacement).....	606
entretien (vérification de la batterie 12 V)....	604

témoin du système de charge de la batterie 12 V .....	648
Batterie 12 V déchargée .....	644
Batterie 12 V témoin du système de charge de la batterie 12 V .....	109
Batterie haute tension .....	559
charge .....	544
économie d'énergie .....	560
jauge .....	137
Blocage de frein automatique indicateur de système.....	108, 484
Bluetooth® Audio .....	297
Boîte à gants.....	224
Boîte de vitesses numéro .....	672
Boîtier de console.....	224
Bouton de changement de vitesse.....	382
fonctionnement .....	384
Bouton des feux de détresse .....	6

**C**

Cache du compartiment à bagages.....	230
Caméra arrière multi vues.....	502
Caméra grand angle avant .....	478
Caméra multi vues.....	504
Capot du compartiment moteur .....	577
Capteur d'inclinaison .....	186
système de sécurité .....	186
Capteur de température .....	138
Capteurs à ultrasons.....	185
Ceintures de sécurité.....	45

- bouclage ..... 51  
 contrôle ..... 57  
 femmes enceintes ..... 56  
 installation d'un système de retenue pour  
 enfant avec une ceinture de sécurité ventrale/  
 thoracique ..... 94  
 prétensionneur automatique de ceinture de  
 sécurité ..... 50  
 rappel ..... 48  
 réglage de l'ancrage supérieur ..... 53  
 témoin d'avertissement ..... 48, 111
- Charge** ..... 544  
 batterie haute tension ..... 559  
 charge CC ..... 551  
 chargeur CA ..... 545  
 chargeur CC CCS2 ..... 545  
 désengagement impossible du connecteur de  
 charge ..... 664  
 minuterie ..... 554  
 témoin de charge (côté du véhicule) ..... 553
- Charge de la batterie faible** ..... 648
- Chargeur sans fil** ..... 233
- Chauffages de siège avant** ..... 237
- Chauffages de sièges** ..... 237
- Circuit de refroidissement**  
 liquide de refroidissement ..... 581  
 surchauffe ..... 647
- Clés** ..... 158  
 étiquette de numéro ..... 159  
 la porte arrière ne s'ouvre pas ..... 170  
 prévention d'oubli des clés à l'intérieur ..... 167  
 télécommande ..... 165  
 types et fonctions ..... 158
- Clés USB** ..... 293, 358
- Clignotants** ..... 193  
 témoins (tableau de bord) ..... 115
- Climatisation (système de commande de climatisation)**  
 dégivrage du pare-brise et des vitres ..... 244  
 utilisation de la climatisation automatique ... 240
- Climatisation (système de commande de la climatisation)** ..... 240  
 capteur ..... 250  
 filtre à poussière et à pollen ..... 612  
 mode recyclage d'air/air frais ..... 243  
 mode synchronisation ..... 245  
 pré-conditionnement du système de climatisation  
 à distance ..... 246  
 sortie d'air ..... 248
- CMBS (système de freinage automatique d'urgence)** ..... 411
- Commande d'intensité lumineuse (tableau de bord)** ..... 205
- Commande de luminosité** ..... 205
- Commandes** ..... 157
- Commandes audio à distance** ..... 258
- Commutateur de mode de conduite** ..... 391
- Commutateurs**  
 (autour du volant) ..... 6, 7, 8, 190
- Commutateurs d'éclairage de lecture** ..... 222
- Compteur de vitesse** ..... 137
- Compteurs, jauges** ..... 137
- Conduite** ..... 371  
 activer l'alimentation ..... 377  
 freinage ..... 480  
 transmission ..... 381
- Configuration de l'horloge** ..... 273
- Connexion Wi-Fi** ..... 300
- Consommation d'énergie instantanée** ..... 142
- Consommation d'énergie moyenne** ..... 142
- Crevaison (pneumatique)** ..... 625
- Crochet à bagages** ..... 227
- D**
- DAB** ..... 288
- Dégivrage du pare-brise et des vitres** ..... 244
- Démarrage de secours** ..... 644
- Dépannage** ..... 36, 623  
 batterie 12 V déchargée ..... 644  
 bruit au freinage ..... 38  
 crevaison (pneu crevé) ..... 625  
 Fusible grillé ..... 656  
 fusible grillé ..... 656, 658, 659, 660, 661  
 impossible d'ouvrir le couvercle de charge ... 663  
 impossible d'ouvrir le hayon ..... 666  
 la pédale de frein vibre ..... 36  
 la porte arrière ne s'ouvre pas ..... 36, 170  
 le bip sonore retentit à l'ouverture  
 d'une porte ..... 37  
 le connecteur de charge ne se  
 désengage pas ..... 664  
 le système d'alimentation ne démarre pas ... 639  
 remorquage d'urgence ..... 662  
 surchauffe ..... 647  
 témoins d'avertissement ..... 104
- Déplacement indésirable du véhicule (transmission)** ..... 381
- Désembueur** ..... 204



liste de commandes.....	263	Interface d'information du conducteur .....	139	<b>M</b>	
reconnaissance vocale .....	261	activation de l'écran .....	139	Maintien automatique du frein.....	484
Fonctions.....	251	iPod.....	291	témoin.....	108, 485
Fonctions personnalisées .....	321	<b>J</b>		Manuel d'utilisation embarqué .....	260
Fond d'écran.....	274	Jauge POWER/CHARGE .....	137	ouvrir le manuel d'utilisation.....	260
Frein à pied.....	483	Jauges.....	137	Menu EV .....	312
Frein de stationnement.....	480	<b>K</b>		Message de sécurité.....	0
Fusibles.....	656	Kit de réparation provisoire (TRK).....	625	Messages d'avertissement et d'information.....	124
contrôle et remplacement .....	661	<b>L</b>		Minuterie.....	554
emplacements.....	656, 657, 658, 659, 660	Lave-glaces.....	201	Miroirs de courtoisie.....	11
<b>H</b>		appoint/remplissage .....	589	Mise à zéro d'un totaliseur partiel.....	142
Hayon.....	171	commutateur .....	201	Mises à jour du système.....	278
Hayon électrique .....	173	Lecture audio <i>Bluetooth</i> ® .....	297	Modifications (et accessoires).....	621
Honda Sensing.....	33, 407	Licence à code source libre de l'unité de commande de télématique.....	684	Moniteur attention conducteur.....	147
<b>I</b>		Licences à code source libre .....	359, 684	Moniteur de véhicule en approche.....	498
Indicateur de position du levier de vitesses .....	109	Limites de charge.....	375	Moteur	
Indicateur du système d'alimentation .....	108	Liquides		liquide de refroidissement.....	581
Indicateurs		circuit de refroidissement.....	581	numéro .....	672
ABS (système de freinage antiblocage) .....	112	commande de la climatisation .....	585	MP3/WMA/AAC/FLAC/PCM/WAVE .....	293
position de rapport.....	109	frein .....	588	MP4/AVI/MKV/ASF/WMV .....	293
système de maintien du frein automatique .....	108, 484	lave-glace.....	589	<b>N</b>	
Indicateurs d'usure (pneumatique).....	599	<b>Navigation</b> .....	145	Nettoyage de l'extérieur .....	617
Indicateurs de dépassement .....	193	Nettoyage de l'habitacle .....	614	Nettoyage de l'habitacle .....	614
Informations légales sur Apple CarPlay/ Android Auto.....	364	Numéros d'identification.....	672	Numéros d'identification.....	672
Intensité		identification du véhicule.....	672	numérateur et transmission .....	672
rétroviseur.....	207				

## O

Odomètre .....	137
Outils .....	624
<b>Ouverture/fermeture</b>	
capot .....	575
hayon .....	171
vitres électriques .....	188

## P

Paramètre de minuterie de la charge .....	554
Pare-brise .....	201
balais d'essuie-glace .....	593
dégivrage/désenneigeage .....	204, 244
essuie-glaces et lave-glaces .....	201
liquide lave-glace .....	589
nettoyage .....	615, 618
Pare-soleil .....	239
Passage des rapports (transmission) .....	382
Personnaliser l'affichage .....	154
Phares .....	192
dispositif de réglage .....	197
faisceau .....	590
feux de route automatiques .....	198
fonctionnement .....	192
variation d'intensité lumineuse .....	192
Pilote de stationnement Honda .....	518
Plage .....	137
Pneu crevé .....	625
Pneumatiques .....	598
chaînes .....	602
crevaison (pneu crevé) .....	625

indicateurs d'usure .....	599
inspection .....	598
neige .....	602
pression d'air .....	671
<b>Pneumatiques hiver</b> .....	602
chaînes .....	602
<b>Pneumatiques usés</b> .....	598
<b>Pneumatiques</b>	
permutation .....	601
<b>Poids maximal admissible</b> .....	375, 670
<b>Points de levage</b> .....	638
<b>Porte-gobelets</b> .....	225
<b>Porte-manteau</b> .....	226
<b>Portes</b> .....	158
clés .....	158
message d'ouverture de porte/hayon .....	44
système de prévention d'oubli des clés	
à l'intérieur .....	167
verrouillage/déverrouillage des portes de	
l'extérieur .....	161
verrouillage/déverrouillage des portes de	
l'intérieur .....	168
<b>Ports USB</b> .....	256
<b>Pression d'air</b> .....	598, 671
<b>Précautions au cours de la conduite</b> .....	380
pluie .....	381
<b>Précautions relatives au véhicule</b>	
électrique .....	17
<b>Pré-conditionnement du système de</b>	
climatisation à distance .....	246
<b>Prise d'alimentation des accessoires</b> .....	232
<b>Protection antivol du système audio</b> .....	253

## R

<b>Rabattre les sièges arrière</b> .....	214
<b>Radio FM</b> .....	283
<b>Rappel de siège arrière</b> .....	215
<b>Remorquage du véhicule</b>	
urgence .....	662
<b>Remplacement</b>	
batterie 12 V .....	606
caoutchouc des balais d'essuie-glace .....	593
caoutchouc du balai d'essuie-glace arrière .....	596
fusibles .....	656, 658, 659, 660, 661
pile de la télécommande .....	609
<b>Remplacement d'ampoules</b> .....	590
clignotants arrière .....	590
clignotants avant .....	590
clignotants latéraux/feux de détresse .....	590
éclairage de plaque d'immatriculation	
arrière .....	591
feu antibrouillard arrière .....	591
feu antibrouillard avant .....	590
feux arrière .....	590, 591
feux de jour .....	590
feux de position .....	590
feux de recul .....	591
feux stop .....	590
phares .....	590
témoin du couvercle de charge .....	592
témoins de charge .....	591
troisième feu stop .....	591

<b>Réglage</b>		<b>Sélection d'un dispositif de retenue</b>		écran Audio/Informations.....	264
accoudoir .....	220	<b>pour enfant</b> .....	80	flux de puissance .....	317
appui-têtes .....	217	<b>Sélection de la sortie d'air souhaitée</b> .....	248	fonction de raccourci des applications.....	267
phares.....	197	<b>Sièges</b> .....	210	fonctionnement de la commande vocale.....	261
rétroviseurs .....	207	chauffages de siège avant .....	237	fonctionnement du système Audio.....	255
sièges avant .....	210	réglage.....	210	informations générales.....	358
son.....	276	sièges arrière .....	214	iPod .....	291
volant.....	206	sièges avant.....	210	limites du fonctionnement manuel.....	272, 344
<b>Réglage de charge maximum</b> .....	556	<b>Sièges arrière</b> .....	214	MP3/WMA/AAC/FLAC/PCM/WAVE .....	293
<b>Réglage de l'affichage</b> .....	277	<b>Sièges avant</b> .....	210	MP4/AVI/MKV/ASF/WMV .....	293
<b>Régulateur de vitesse adaptatif (ACC) avec</b>		réglage.....	211	manuel d'utilisation embarqué.....	260
<b>maintien de distance de sécurité à basse</b>		<b>Sièges rehausseurs (pour enfants)</b> .....	99	menu EV .....	312
<b>vitesse</b> .....	424	<b>Signal d'arrêt d'urgence</b> .....	489	messages d'erreur.....	357
<b>Réinitialisation de la valeur par défaut de tous</b>		<b>Signal de la télécommande d'accès</b>		mise à jour avec un périphérique USB .....	282
<b>les réglages</b> .....	340	<b>sans clé trop faible</b> .....	160	mise à jour sans fil .....	281
<b>Réparation provisoire d'un pneu crevé</b> .....	625	<b>Sortie d'air</b> .....	248	mises à jour système .....	278
<b>Rétroviseur intérieur</b> .....	207	<b>Spécifications</b> .....	670	paramètres des mises à jour du système.....	279
<b>Rétroviseurs</b> .....	207, 208	<b>Spécifications des ampoules</b> .....	670	périphériques recommandés .....	358
<b>porte</b> .....	208	<b>Stores arrière</b> .....	238	ports USB .....	256
<b>rétroviseur intérieur</b> .....	207	<b>Super-verrouillage</b> .....	187	procédure de mise à jour .....	278
<b>Rétroviseurs extérieurs</b> .....	208	<b>Surchauffe</b> .....	647	protection antivol.....	253
		<b>Système antiblocage des roues (ABS)</b> .....	487	radio FM .....	283
		<b>Système audio</b> .....	252, 254	réactivation.....	253
		Android Auto .....	308	réglage de l'horloge.....	273
		Apple CarPlay.....	302	réglage du fond d'écran.....	274
		Bluetooth® Audio .....	297	réglage du son.....	276
		clés USB .....	293, 358	sélection d'une source audio.....	272
		code de sécurité .....	253	système de données radio (RDS).....	286
		commandes audio à distance.....	258	zone d'état.....	271
		configuration de l'affichage.....	277	<b>Système d'aide au démarrage en côte</b> .....	379
		connexion Wi-Fi.....	300	<b>Système d'alerte sonore du véhicule</b> .....	394
		DAB .....	288	<b>Système d'assistance au freinage</b> .....	488
		démarrage.....	254		

Système d'assistance au maintien dans la voie de circulation (LKAS) .....	441	Système de désactivation de l'airbag avant passer .....	64	super verrouillage.....	187
Système d'assistance aux manœuvres .....	397	Système de direction assistée électrique (EPS) Témoin .....	113, 650	témoin d'alarme du système de sécurité .....	117
Système d'assistance à la stabilité du véhicule .....	395	Système de données radiodiffusées (RDS)...	286	témoin du système d'immobilisation .....	117
Système d'avertissement de perte de pression .....	398	Système de freinage .....	480	<b>Système de surveillance de l'angle mort</b> .....	402
Système d'immobilisation .....	182	blocage de frein automatique .....	484	<b>Système de téléphone mains libres</b> .....	341
Système d'alerte de crevaison étalonnage .....	400	frein à pied .....	483	affichage d'état HFT .....	343
Système d'alimentation activation.....	377	frein de stationnement.....	480	configuration du téléphone.....	347
Système d'assistance à la stabilité du véhicule (VSA) touche de désactivation .....	396	liquide .....	588	contacts favoris .....	351
Système d'avertissement de perte de pression témoin.....	114, 652	système antiblocage des roues (ABS).....	487	importation automatique du répertoire du téléphone mobile et de l'historique des appels .....	350
Système d'immobilisation témoin.....	117	système d'assistance au freinage.....	488	limites du fonctionnement manuel.....	344
Système de capteurs de stationnement .....	491	témoin.....	106, 107, 108, 649, 651	menus HFT .....	345
Système de commande de la climatisation .....	240	<b>Système de freinage antiblocage des roues (ABS) témoin .....</b>	112	options pendant un appel .....	356
capteurs .....	250	<b>Système de freinage automatique d'urgence (CMBS)</b> .....	411	passer un appel.....	353
changement de mode.....	240	<b>Système de maintien dans la voie</b> .....	463	recevoir un appel .....	355
dégivrage du pare-brise et des vitres .....	244	<b>Système de prévention d'oubli des clés à l'intérieur</b> .....	167	sonnerie.....	349
filtre à poussière et à pollen .....	612	<b>Système de Retenue Supplémentaire (SRS) témoin .....</b>	112	touches HFT .....	341
mode recyclage d'air/air frais .....	243	<b>Système de rappel d'entretien</b> .....	566	transfert automatique .....	349
mode synchronisation.....	245	<b>Système de reconnaissance des panneaux de signalisation</b> .....	471	<b>Système EPS (direction assistée électrique)</b> .....	650
pré-conditionnement du système de climatisation à distance.....	246	<b>Système de refroidissement</b> .....	581	<b>Système RDS (Radio Data System)</b> .....	286
sortie d'air .....	248	<b>Système de retenue pour enfant</b> installation d'un dispositif de retenue pour enfant avec une ceinture de sécurité ventrale/thoracique .....	94	<b>Système EPS (direction assistée électrique) témoin .....</b>	113
utilisation de la commande automatique de la climatisation .....	240	<b>Système de retenue supplémentaire (SRS)</b> ....	61		
		<b>Système de sécurité</b> .....	182		
		capteurs à ultrasons .....	185		

## T

<b>Tableau de bord</b> .....	103
commande d'intensité lumineuse .....	205
<b>Tapis de sol</b> .....	615
<b>Température</b> affichage de la température extérieure .....	138
<b>Temps écoulé</b> .....	144

Télécommande .....	165	Témoin du système d'assistance au maintien dans la voie de circulation (LKAS) (orange).....	119	maintien automatique du frein.....	108, 485
Téléphone .....	144	Témoin du système d'avertissement de perte de pression/de basse pression des pneus.....	114, 652	message système .....	115
Témoin d'assistance de sécurité (orange) .....	121, 122	Témoin eCall .....	366	mode ECON .....	110, 391
Témoin d'assistance de sécurité (vert/gris).....	123	Témoin ON/OFF de l'airbag avant côté passager.....	112	mode NORMALE.....	110, 391
Témoin d'avertissement allumé/ clignotant.....	648	Témoin Prêt.....	109	mode SPORT.....	110, 391
Témoin de capteur de stationnement .....	116, 495	Témoins .....	104	Prêt .....	109
Témoin de charge basse (orange) .....	111	airbag avant côté passager ON/OFF .....	112	régulateur de vitesse adaptatif (ACC) avec maintien de distance de sécurité à basse vitesse .....	118
Témoin de feu antibrouillard arrière .....	116	alarme du système de sécurité .....	117	régulateur de vitesse adaptatif (ACC) avec maintien de distance de sécurité à basse vitesse (blanc/vert).....	118
Témoin de feux antibrouillard avant .....	116	assistance de sécurité (orange).....	121	régulateur de vitesse adaptatif (ACC) avec maintien de distance de sécurité à basse vitesse (orange).....	118
Témoin de feux de route .....	116	assistance de sécurité (vert/gris) .....	123	sélecteur de décélération .....	110
Témoin de frein de stationnement et de système de freinage (orange) .....	108, 651	capteur de stationnement.....	116	système d'assistance au maintien dans la voie de circulation (LKAS) (orange).....	119
Témoin de frein de stationnement et de système de freinage (rouge) .....	106, 107, 649, 651	ceinture de sécurité Rappel.....	111	système d'alimentation .....	108
Témoin de message système.....	115	charge basse (orange).....	111	système d'assistance au maintien dans la voie de circulation (LKAS) (blanc/vert).....	119
Témoin du mode NORMALE.....	110	clignotants et feux de détresse .....	115	système d'assistance à la stabilité du véhicule (VSA) .....	113
Témoin du mode SPORT .....	110	désactivation automatique de l'assistance du système de maintien dans la voie .....	120	système d'avertissement de perte de pression/de basse pression des pneus .....	114, 652
Témoin du régulateur de vitesse adaptatif (ACC) avec maintien de distance de sécurité à basse vitesse .....	118	détection du changement de voie (gris) .....	121	système d'immobilisation .....	117
Témoin du régulateur de vitesse adaptatif (ACC) avec maintien de distance de sécurité à basse vitesse (blanc/vert) .....	118	détection du changement de voie (orange).....	120	système de charge de la batterie 12 volts.....	109, 648
Témoin du régulateur de vitesse adaptatif (ACC) avec maintien de distance de sécurité à basse vitesse (orange).....	118	feu antibrouillard arrière.....	116	système de direction assistée électrique (EPS) .....	113, 650
Témoin du système d'assistance au maintien dans la voie de circulation (LKAS) (blanc/vert).....	119	feu antibrouillard avant .....	116	système de freinage automatique d'urgence (CMBS) (gris).....	120
		feux allumés .....	116		
		feux de route.....	116		
		feux de route automatiques.....	116		
		frein de stationnement et système de freinage (orange).....	108, 651		
		frein de stationnement et système de freinage (rouge) .....	106, 107, 649, 651		



système de freinage automatique d'urgence (CMBS) (orange) .....	120
système de retenue supplémentaire .....	112
système de transmission .....	109, 653
<b>Totaliseur partiel</b> .....	142, 144
<b>Touche annuler SOS</b> .....	368
<b>Touche de rétroviseurs chauffants</b> .....	204
<b>Touche POWER</b> .....	190
<b>Touche SOS</b> .....	368
<b>TRK (kit de réparation provisoire)</b> .....	625
<b>Transmission</b> .....	381, 382
avertissement .....	653
déplacement indésirable du véhicule .....	381
indicateur de position de rapport .....	109, 384
liquide .....	584
témoin .....	109
utilisation du bouton de changement de vitesses .....	384
<b>Transport de bagages</b> .....	373, 375
de l'extérieur .....	161
de l'intérieur .....	168
verrouillage de porte avec sécurité enfants ...	170
<b>Vitesse moyenne</b> .....	144
<b>Vitres (entretien)</b> .....	615, 618
<b>Vitres (ouverture et fermeture)</b> .....	188
<b>Vitres électriques</b> .....	188
<b>Volant</b> .....	206
réglage .....	206
<b>Volant chauffant</b> .....	236
<b>VSA (assistance à la stabilité du véhicule) ...</b>	395

## W

<b>Watts</b> .....	670
<b>WMA</b> .....	293

## U

<b>Unités vitesse/distance</b> .....	153
--------------------------------------	-----

## V

<b>Variation d'intensité lumineuse</b>	
phares .....	192
<b>Verrouillage de porte avec sécurité</b>	
enfants .....	170
<b>Verrouillage/déverrouillage</b> .....	158
avec une clé .....	166
clés .....	158