







Au cours de la lecture de ce manuel, vous verrez que certaines informations sont précédées d'un symbole. **REMARQUE** Ces informations sont destinées à éviter d'endommager le véhicule, d'autres biens ou de nuire à l'environnement.

Les symboles   ou   figurant sur les étiquettes apposées sur votre véhicule ont pour but de vous rappeler que vous devez lire ce manuel d'utilisation afin d'obtenir un fonctionnement correct et fiable de votre véhicule.

 ou  est un code couleur indiquant un "danger" (rouge), un "avertissement" (orange), ou une "mise en garde" (jaune).

➔ **Étiquettes de sécurité**  P.91

Quelques mots sur la sécurité

La sécurité du conducteur ainsi que celle d'autrui est très importante. La conduite de ce véhicule en toute sécurité est une responsabilité importante.

Pour pouvoir prendre des décisions éclairées quant à la sécurité, des procédures et autres informations figurent sur les étiquettes et dans ce manuel. Ces informations préviennent des dangers potentiels pouvant blesser le conducteur ou autrui.

Il est cependant difficile voire impossible de prévenir de tous les dangers associés à la conduite ou à l'entretien du véhicule. Il faut donc faire preuve de bon sens.

Ces informations importantes concernant la sécurité se présentent sous différentes formes, dont :

- **Étiquettes d'avertissement** - sur le véhicule.
- **Messages de sécurité** - précédés d'un symbole d'avertissement de sécurité  et d'un des trois mots suivants : **DANGER**, **ATTENTION** ou **PRECAUTION**.

Ces mots sont utilisés dans les cas suivants :

 **DANGER**

Il y a DANGER CERTAIN de MORT ou de BLESSURES GRAVES si les instructions ne sont pas suivies.

 **ATTENTION**

Il peut y avoir DANGER de MORT ou de BLESSURES GRAVES si les instructions ne sont pas suivies.

 **PRECAUTION**

Il y a un RISQUE de BLESSURES si les instructions ne sont pas suivies.

- **En-têtes de sécurité** - telles que Précautions Importantes de Sécurité.
- **Section sécurité** - telles que Sécurité de conduite.
- **Instructions** - utilisation correcte et en toute sécurité du véhicule.

Ce manuel contient de nombreuses informations importantes concernant la sécurité - prière de les lire attentivement.

Enregistreurs de données

Votre véhicule est équipé de plusieurs dispositifs communément appelés enregistreurs de données. Ils enregistrent en temps réel différents types de données du véhicule, telles que le déploiement des airbags SRS et les dysfonctionnements des composants du système SRS.

Ces données appartiennent au propriétaire du véhicule et ne sont accessibles à personne d'autre, sauf dans le cas d'exigences légales ou avec la permission du propriétaire du véhicule.

Cependant, ces données sont accessibles à Honda, à ses distributeurs agréés, réparateurs agréés, personnel, représentants et sous-traitants à des fins exclusives de diagnostic technique, recherche et développement du véhicule.

Enregistreurs de diagnostic d'entretien

Votre véhicule est équipé de dispositifs concernant l'entretien qui enregistrent des informations sur les performances du groupe propulseur et les conditions de conduite. Les données sont utilisées pour aider le technicien à effectuer le diagnostic, les réparations et l'entretien du véhicule. Ces données ne sont accessibles à personne d'autre, sauf dans le cas d'exigences légales ou avec la permission du propriétaire du véhicule.

Cependant, ces données sont accessibles à Honda, à ses distributeurs agréés, réparateurs agréés, personnel, représentants et sous-traitants à des fins exclusives de diagnostic technique, recherche et développement du véhicule.

Le présent manuel d'utilisation fait partie intégrante du véhicule, il doit donc être fourni avec le véhicule lors de la vente.

Le présent manuel d'utilisation s'applique à tous les modèles de votre véhicule. La description de certains équipements et de certaines fonctions peut ne pas s'appliquer à ce modèle en particulier.

Certaines illustrations de ce manuel d'utilisation représentent des fonctions et des équipements disponibles sur certains modèles, mais pas tous. Votre modèle particulier peut ne pas en être équipé.

Les informations et caractéristiques figurant dans ce manuel étaient en vigueur lors de l'approbation de la publication. Toutefois, Honda Motor Co., Ltd. se réserve le droit d'arrêter ou de modifier les spécifications ou caractéristiques de ses produits à tout moment, sans préavis ni aucune obligation.

➤ Sécurité de conduite P. 35

Sécurité au volant P. 36 Ceintures de sécurité P. 40 Airbags P. 52

➤ Tableau de bord P. 93

Témoins P. 94 Jauges et affichages P. 151

➤ Commandes P. 169

Horloge P. 170 Verrouillage et déverrouillage des portes P. 173
Ouverture et fermeture du toit ouvrant* P. 196
Réglage des sièges P. 222

➤ Fonctions P. 251

Système audio P. 252 Fonctionnement de base du système audio P. 261, 286
Fonctions personnalisées P. 359

➤ Conduite P. 447

Avant de prendre la route P. 448 Traction d'une remorque* P. 452 Pendant la conduite P. 458
Ravitaillement P. 591 Economie de carburant et émissions de CO₂ P. 594

➤ Maintenance P. 597

Avant de procéder à l'entretien P. 598 Système de rappel d'entretien* P. 601
Remplacement des ampoules de feu P. 634
Batterie P. 656 Entretien de la télécommande P. 661
Accessoires et modifications P. 671

➤ Situations inattendues P. 673

Outils P. 674 En cas de crevaison P. 675
Surchauffe P. 699 Témoin, allumage/clignotement P. 702
Déverrouillage impossible de la trappe à carburant P. 719

➤ Informations P. 723

Spécifications P. 724 Numéros d'identification P. 728

Contenu

Sécurité enfant P. 66

Danger lié aux gaz d'échappement P. 90

Étiquettes de sécurité P. 91

Ouverture et fermeture du coffre P. 186

Système de sécurité P. 189

Ouverture et fermeture des vitres P. 192

Fonctionnement des commutateurs autour du volant P. 197

Réglage des rétroviseurs P. 220

Eclairage intérieur/Équipement de confort intérieur P. 231

Système de commande de la climatisation P. 244

Messages d'erreur Audio P. 350

Généralités concernant le système audio P. 353

Système de téléphone mains libres P. 394, 415

Freinage P. 560

Stationnement du véhicule P. 578

Caméra arrière multi-vues* P. 589

Économie de carburant et émissions de CO₂ P. 594

Véhicule à moteur turbo* P. 595

Programme de maintenance P. 610

Entretien sous le capot P. 617

Contrôle et entretien des balais d'essuie-glace P. 646

Contrôle et entretien des pneus P. 649

Entretien du système de commande de la climatisation P. 663

Nettoyage P. 666

Le moteur ne démarre pas P. 692

Démarrage de secours P. 695

Impossible de déplacer le levier de vitesses P. 698

Fusibles P. 710

Remorquage d'urgence P. 717

S'il est impossible d'ouvrir le coffre P. 720

Plein de carburant P. 721

Compatibilité des appareils électroniques* P. 729 Description du contenu de la déclaration de conformité EC* P. 732

Guide de référence rapide P. 4

Sécurité de conduite P. 35

Tableau de bord P. 93

Commandes P. 169

Fonctions P. 251

Conduite P. 447

Maintenance P. 597

Situations inattendues P. 673

Informations P. 723

Index P. 733

Index visuel

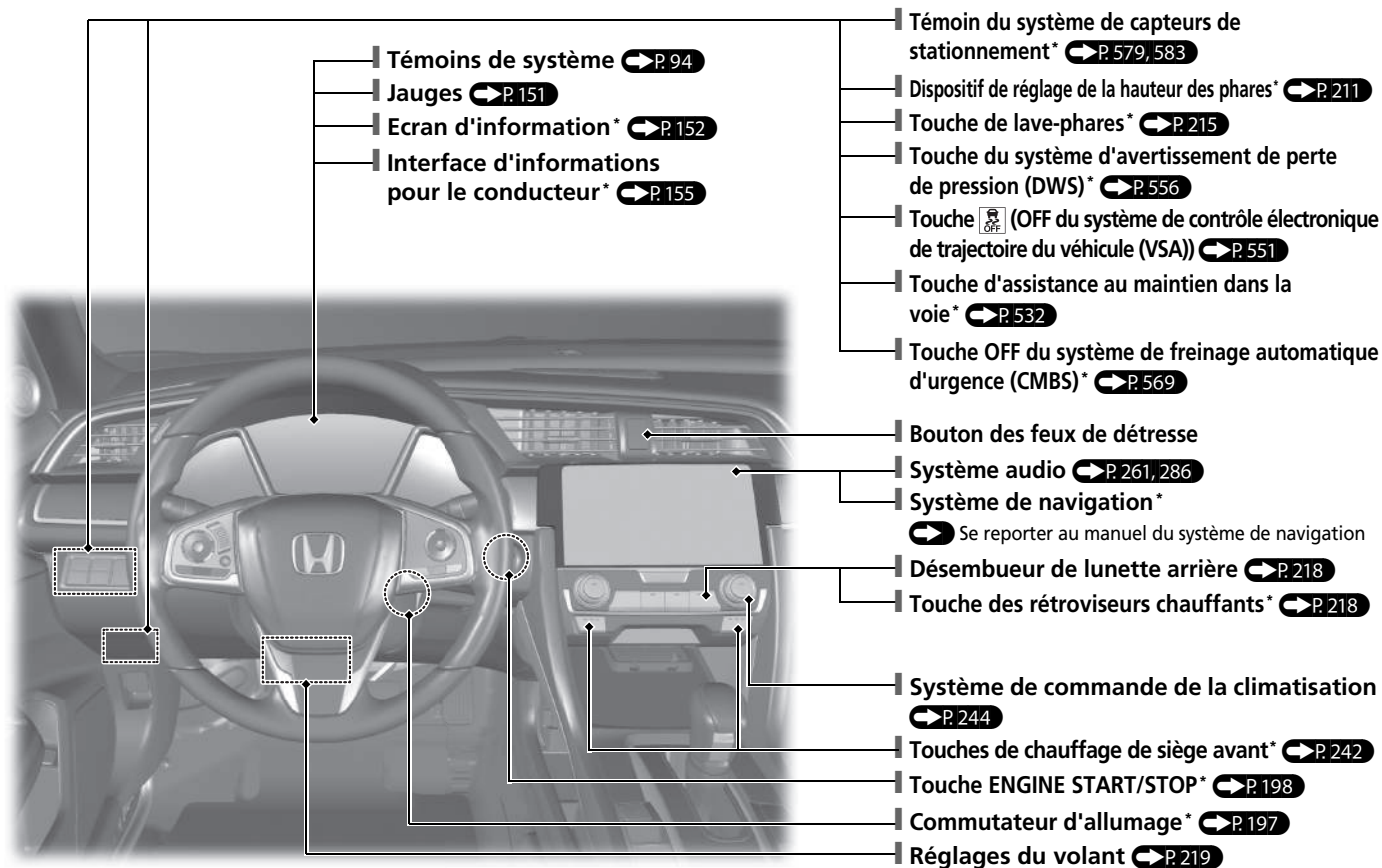

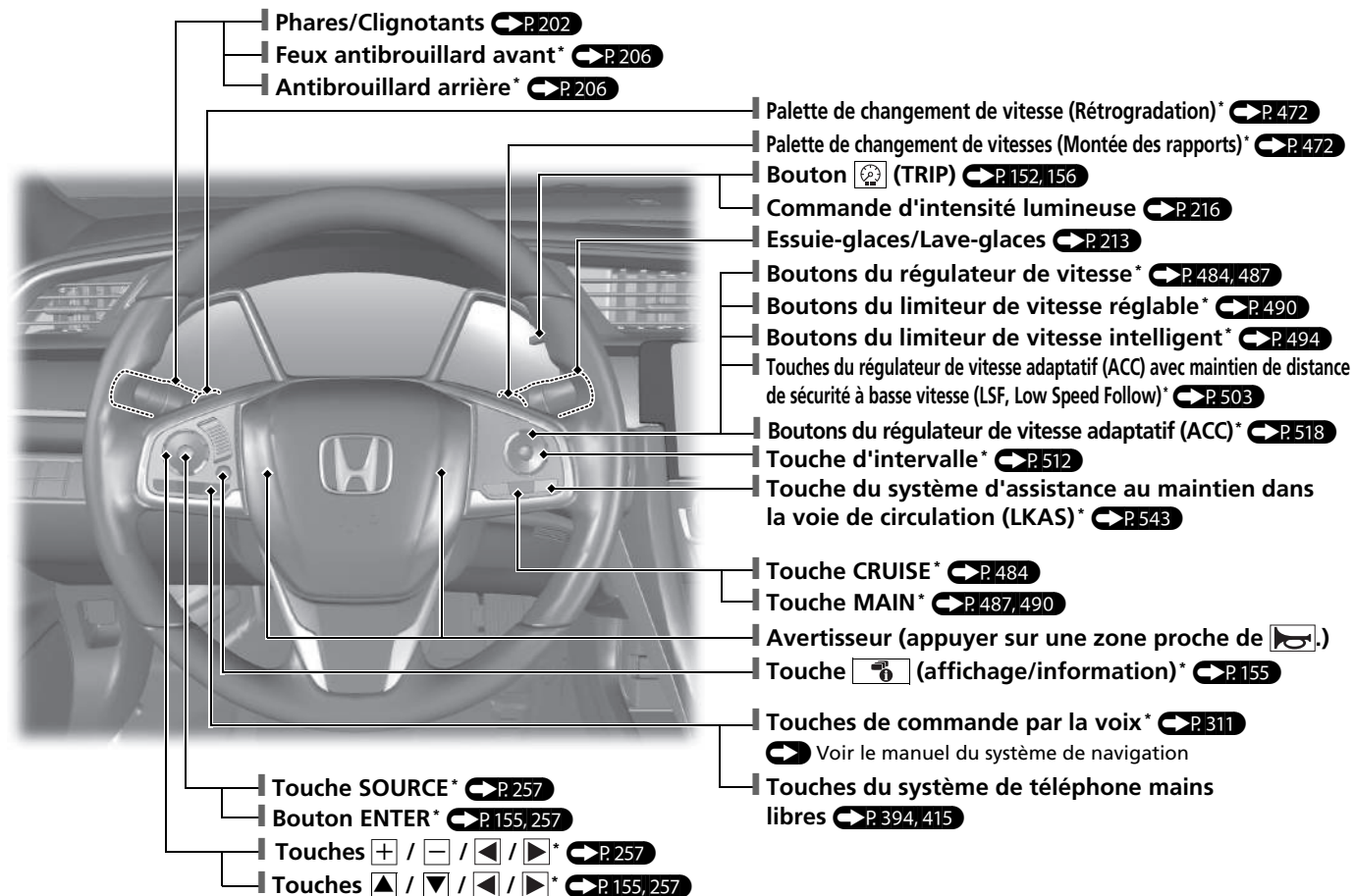

* Non disponible sur tous les modèles

Index visuel

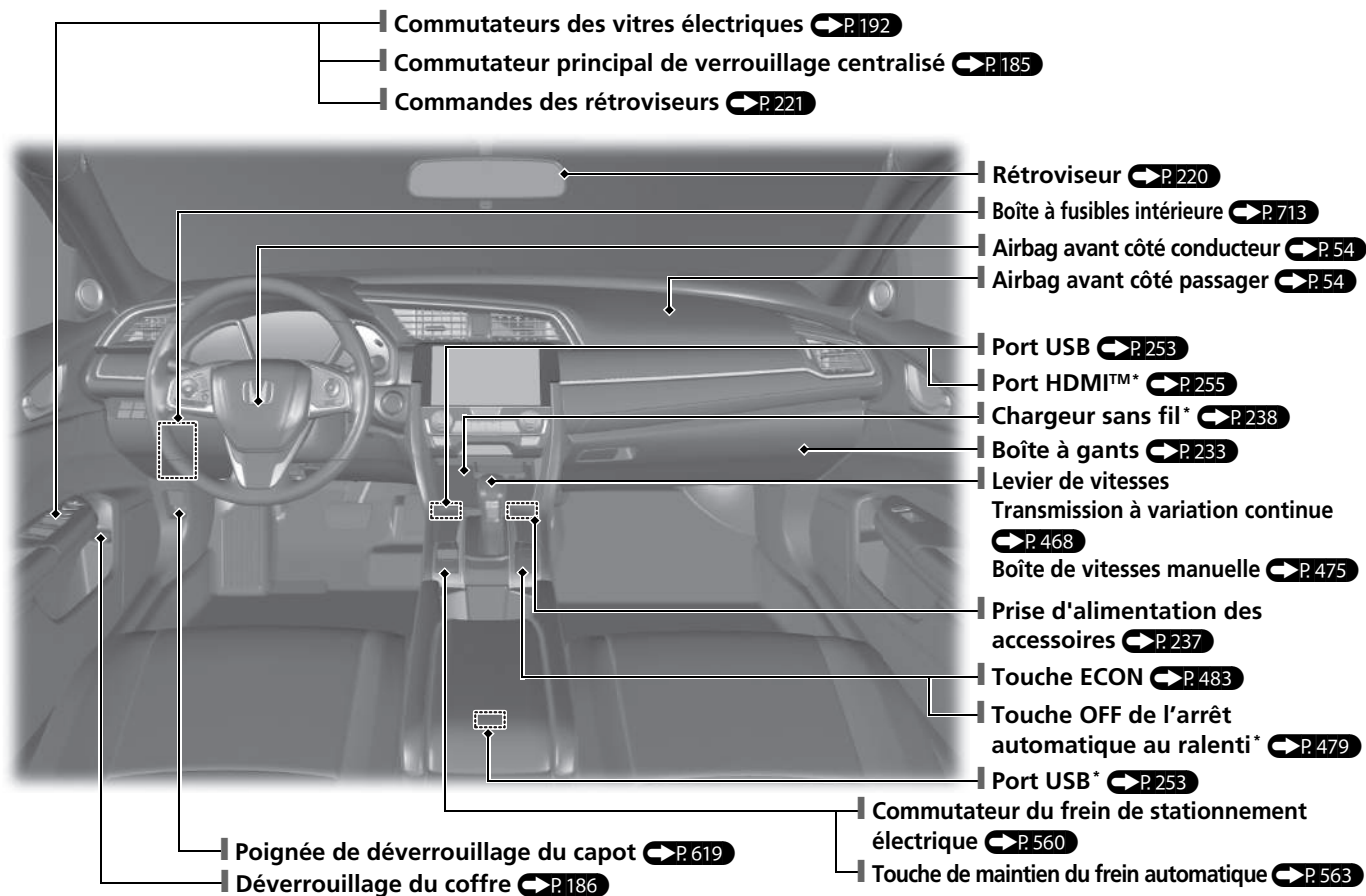

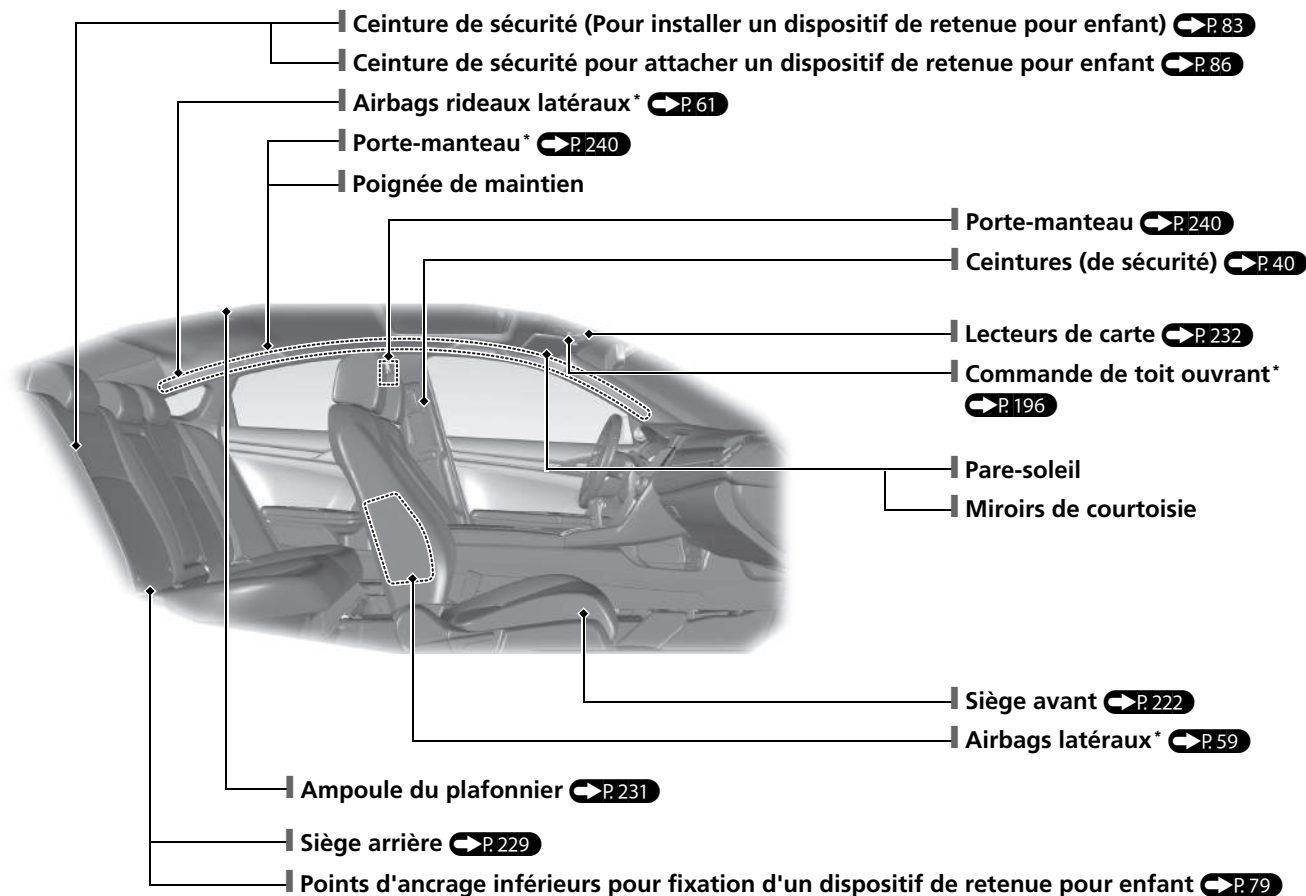

Index visuel

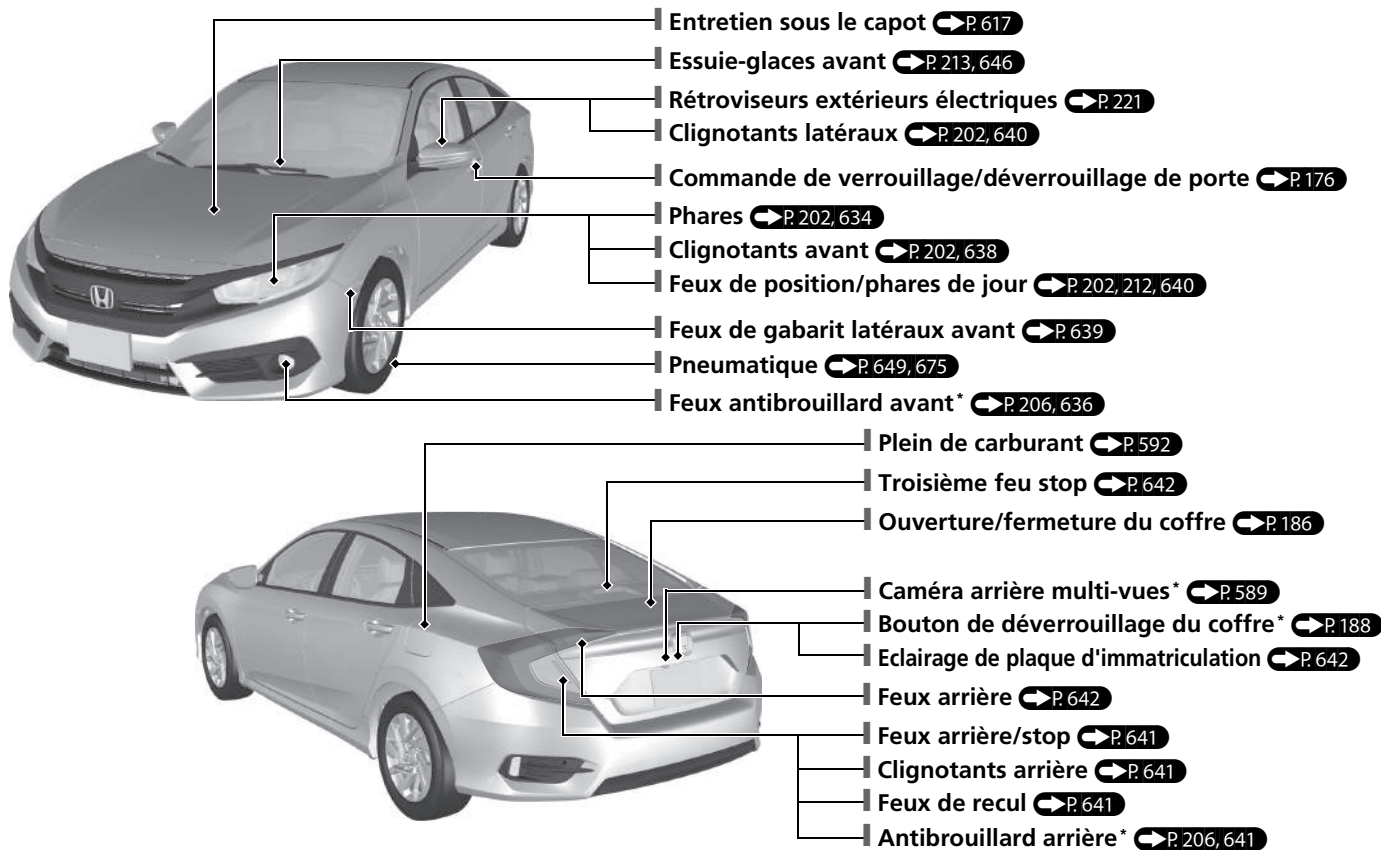

Systeme Eco Assist

Économètre

- Il change de couleur en fonction de votre style de conduite.
Vert : conduite économique
Blanc-vert : accélération/décélération modérée
Blanc : forte accélération/décélération
- La couleur de l'économètre change en fonction de la façon dont le conducteur utilise les pédales de frein ou d'accélérateur.

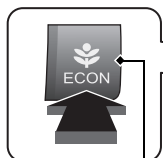
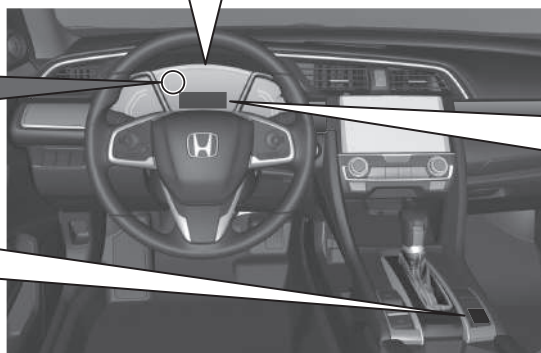

Touche ECON ➔ P.483

Aide à optimiser l'économie de carburant.

Témoin de mode ECON ➔ P.111

S'allume lorsque la touche ECON est enfoncée.

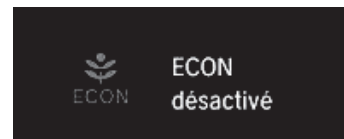



Modèles avec interface d'information du conducteur

Ce message est affiché pendant quelques secondes lorsque la touche ECON est enfoncée.

Fonction arrêt au ralenti automatique

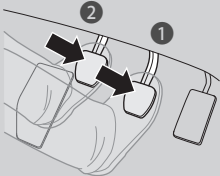
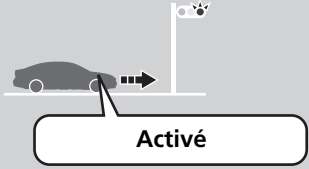
Pour améliorer la consommation de carburant, le moteur s'arrête et redémarre comme indiqué ci-dessous. Lorsque l'arrêt automatique au ralenti est activé, le témoin (vert) s'allume. ➔ P. 478

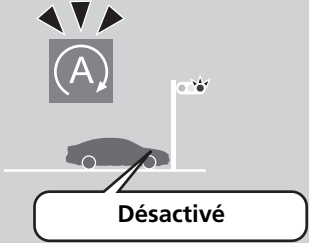
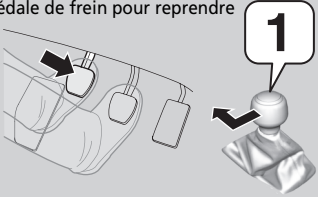
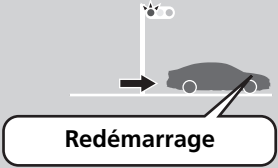
Sur	Transmission manuelle	Etat du moteur
Décélération 	<ol style="list-style-type: none">1. Enfoncer la pédale de frein.2. Enfoncer complètement la pédale d'embrayage. 	 <p>Activé</p>
Arrêt 	<ul style="list-style-type: none">• Continuer à enfoncer la pédale de frein.• Mettre le levier de vitesses sur N.• Relâcher la pédale d'embrayage.. 	 <p>Désactivé</p>
Démarrage	<ul style="list-style-type: none">• Enfoncer à nouveau la pédale d'embrayage.• Mettre le levier de vitesses sur 1.• Enfoncer la pédale de frein pour reprendre la conduite. 	 <p>Redémarrage</p>

Sécurité de conduite P.35

Airbags P.52

- Ce véhicule est muni d'airbags destinés à protéger le conducteur et les passagers lors d'une collision modérée à grave.

Sécurité des enfants P.66

- Tous les enfants jusqu'à l'âge de 12 ans doivent être assis à l'arrière.
- Les enfants de petite taille doivent être maintenus dans un dispositif de retenue pour enfant face à la route.
- Les bébés doivent être correctement maintenus dans un dispositif de retenue pour enfant dos à la route attaché sur un siège arrière.

Danger des gaz d'échappement P.90

- Ce véhicule émet des gaz d'échappement dangereux contenant du monoxyde de carbone. Ne pas faire tourner le moteur dans des endroits clos où le monoxyde de carbone peut s'accumuler.

Ceintures (de sécurité) P.40

- Boucler sa ceinture de sécurité et s'asseoir bien droit, bien adossé au dossier.
- Vérifier que les passagers ont attaché correctement leur ceinture de sécurité.



Attacher votre ceinture ventrale le plus bas possible.

Liste de vérification avant la conduite P.448

- Avant de prendre la route, vérifier que les sièges avant, les appuie-têtes, le volant et les rétroviseurs ont été correctement réglés.













Tableau de bord P.93

Jauges  P.151 / Ecran d'information *  P.152 /

Interface d'information du conducteur *  P.155 / Témoins de système  P.94



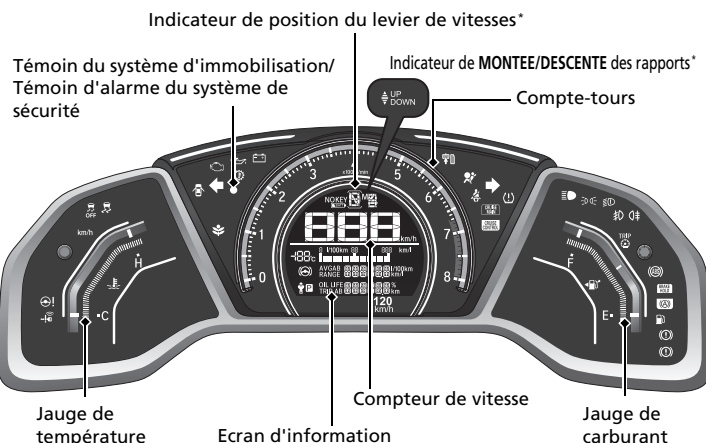

Modèles avec écran d'information

Témoins de système





-  Témoin de dysfonctionnement
-  Témoin de pression d'huile faible
-  Témoin de niveau d'huile bas*
-  Témoin du système de charge
-  Témoin du système antiblocage des freins (ABS)
-  Témoin du système d'assistance de stabilité du véhicule (VSA)
-  Témoin VSA OFF
-  Témoin d'ouverture de porte/coffre
-  Témoin de mode ECON
-  Témoin de frein de stationnement et de système de freinage (Rouge)
-  Témoin de frein de stationnement et de système de freinage (orange)
-  Témoin du système d'accès sans clé*
-  Témoin du système d'avertissement de perte de pression/Témoin du système d'avertissement de perte de pression*



Témoins de système

-  Témoin du système de direction assistée électrique (EPS)
-  Témoins de clignotants et feux de détresse
-  Témoin de température de la transmission*
-  Témoin de commande de l'éclairage*













Témoins de feux

-  Témoin de feux allumés
-  Témoin de feux de route
-  Témoin d'antibrouillards avant*
-  Témoin d'antibrouillards arrière*

Témoins de système

-  Témoin de bas niveau de carburant
-  Témoin de rappel de ceinture de sécurité
-  Témoin de système de retenue supplémentaire
-  Témoin de **REGULATEUR DE VITESSE**
-  Témoin de **REGULATEUR DE VITESSE**
-  Témoin d'alerte vitesse*
-  Indicateur de système de démarreur*
-  Indicateur de système de blocage de frein automatique
-  Témoin de blocage de frein automatique
-  Témoin du passage en position de stationnement*
-  **Modèles à transmission à variation continue**
-  Témoin de pédale de frein enfoncée
-  **Modèles avec boîte de vitesses manuelle**
-  Témoin de pédale de frein enfoncée
-  Témoin de braquage du volant*

Témoins de système

-  Témoin de dysfonctionnement
-  Témoin de pression d'huile faible
-  Témoin du système de charge
-  Témoin du système antiblocage des freins (ABS)
-  Témoin du système d'assistance de stabilité du véhicule (VSA)
-  Témoin VSA OFF
-  Témoin d'ouverture de porte/coffre
-  Indicateur de système de maintien du frein automatique
-  Témoin de maintien du frein automatique
-  Témoin de mode ECON
-  Témoin de frein de stationnement et de système de freinage (Rouge)
-  Témoin de frein de stationnement et de système de freinage (orange)

Indicateur de position du levier de vitesses*



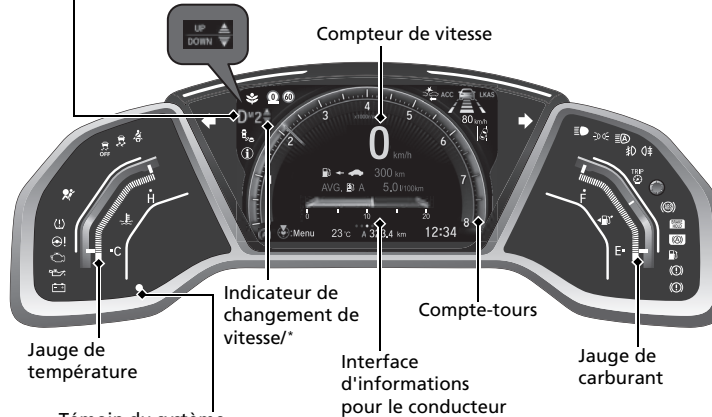

Indicateur de MONTEE/DESCENTE des rapports*







Jauge de température

Témoin du système d'immobilisation/ Témoin d'alarme du système de sécurité













Témoins de feux

-  Témoin de feux allumés
-  Témoin de feux de route
-  Témoin d'antibrouillards avant
-  Témoin d'antibrouillards arrière*

Témoins de système

- ACC**
 Témoin du régulateur de vitesse adaptatif (ACC) avec maintien de distance de sécurité à basse vitesse (LSF) (orange/vert)*
-  Témoin d'assistance au maintien dans la voie*
-  Témoin du système de freinage automatique d'urgence (CMBS)*
- LKAS**
 Témoin du système d'assistance au maintien dans la voie de circulation (LKAS) (orange/vert)*
-  Témoin du système de surveillance de l'angle mort (BSI)*

Témoins de système

-  Témoin de message système
-  Témoin du système d'avertissement de perte de pression/Témoin du système d'avertissement de perte de pression*
-  Témoins de clignotants et feux de détresse
-  Témoin du système de direction assistée électrique (EPS)
-  Témoin de bas niveau de carburant
-  Témoin de rappel de ceinture de sécurité
-  Témoin de système de retenue supplémentaire
- CRUISE MAIN**
 Témoin de **REGULATEUR DE VITESSE***
- CRUISE CONTROL**
 Témoin de **REGULATEUR DE VITESSE***
-  Témoin d'arrêt automatique au ralenti (vert)*
-  Témoin du système d'arrêt automatique au ralenti (orange)*
-  Témoin de feux de route automatiques*





* Non disponible sur tous les modèles

Commandes P. 169

Horloge P. 170

Modèles avec système audio couleur



- 1 Appuyer longuement sur la touche **MENU/CLOCK**.
- 2 Faire tourner  pour changer les heures, puis appuyer sur .
- 3 Faire tourner  pour changer les minutes, puis appuyer sur .
- 4 Sélectionner **Régler**, puis appuyer sur .



Ces informations indiquent comment utiliser le bouton de sélection.

- Tourner  pour sélectionner.
- Appuyer sur  pour valider.

Modèles avec affichage audio

Les satellites GPS envoient des signaux au système audio, ce qui permet la mise à jour automatique de l'horloge.



- 1 Sélectionner l'icône  (ACCUEIL), puis **Paramètres**.
- 2 Sélectionner **Horloge**, puis **Ajustement horloge**.
- 3 Appuyer sur les icônes  /  respectives pour ajouter ou enlever des heures ou des minutes.
- 4 Sélectionner **OK**.

Modèles sans système audio



- 1 Appuyer sur la touche  pour sélectionner , puis appuyer sur le bouton **ENTER**.
- 2 Appuyer sur le bouton  /  jusqu'à ce que **Configuration horloge** s'affiche à l'écran.
- 3 Appuyer sur le bouton **ENTER**.
- 4 Appuyer sur le bouton **ENTER** pour sélectionner **Régler horloge**.
- 5 Appuyer sur le bouton  /  pour changer l'heure, puis appuyer sur le bouton **ENTER**.
- 6 Appuyer sur le bouton  /  pour changer les minutes, puis appuyer sur le bouton **ENTER**.

Touche ENGINE START/STOP* P.198

- Appuyer sur la touche pour modifier le mode d'alimentation du véhicule.



Clignotants P.202

Levier de commande de clignotants

Droite

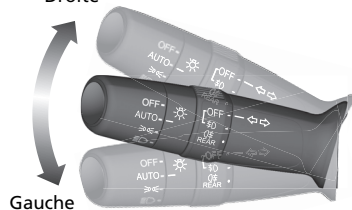

Gauche

Eclairage P.202

Commutateurs d'éclairage

Feux de route

Feux de croisement

Appel de phares

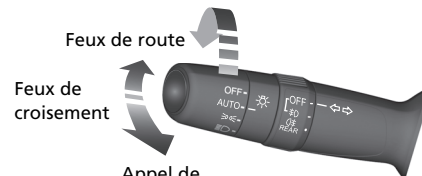

Essuie-glaces et lave-glaces

➔ P. 213

Levier de commande d'essuie-glace/lave-glace

Bague de réglage*

- [-] : Faible sensibilité*1
- [-] : Vitesse inférieure, moins de balayages*2
- [+] : Haute sensibilité*1
- [+] : Vitesse supérieure, plus de balayages*2

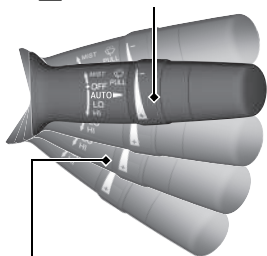

Tirer vers soi pour pulvériser le liquide lave-glace.

MIST
OFF

AUTO*1 : La vitesse de balayage des essuie-glaces varie automatiquement

INT*2 : Petite vitesse avec intermittence

LO : Balayage à petite vitesse

HI : Balayage à grande vitesse

*1 : Modèles avec essuie-glaces intermittents automatiques

*2 : Modèles sans essuie-glaces intermittents automatiques

Modèles avec essuie-glaces intermittents automatiques

AUTO doit toujours être mis en position **OFF** avant de procéder au nettoyage du pare-brise ou de placer le véhicule dans une station de lavage.

Volant ➔ P. 219

- Pour régler, tirer le levier de réglage vers soi, placer le volant dans la position désirée, puis verrouiller le levier.

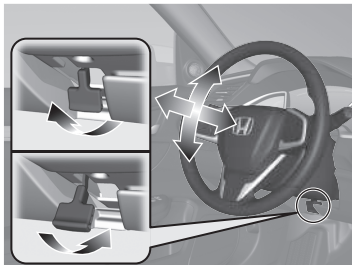

Déverrouillage des portes avant de l'intérieur

➔ P. 184

- Tirer l'une des poignées intérieures pour déverrouiller et ouvrir la porte.

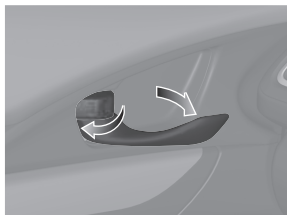

Coffre ➔ P. 186

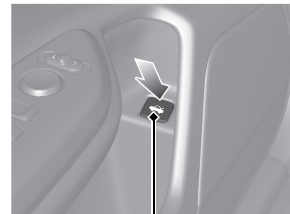

Bouton de déverrouillage du coffre

- Pour déverrouiller et ouvrir le coffre :
- Appuyer sur le bouton d'ouverture du coffre situé sur la porte du conducteur.
- Appuyer sur le bouton d'ouverture du coffre de la télécommande ou de la télécommande d'accès sans clé.
- Muni de la télécommande d'accès sans clé, appuyer sur le bouton d'ouverture du coffre* sur le couvercle du coffre.

Rétroviseurs électriques

➔ P.221

- Avec le contacteur d'allumage sur MARCHÉ **II***1, déplacer le commutateur de sélection sur L ou R.
- Pour régler le miroir du rétroviseur, appuyer sur le côté correspondant du commutateur de réglage.
- Appuyer sur la touche de rabattement* pour rabattre ou déployer les rétroviseurs.

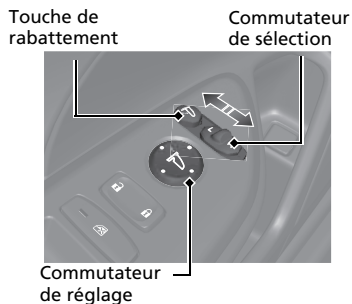

*1 : Les modèles équipés du système d'accès sans clé ont une touche **ENGINE START/STOP** au lieu d'un contacteur d'allumage.

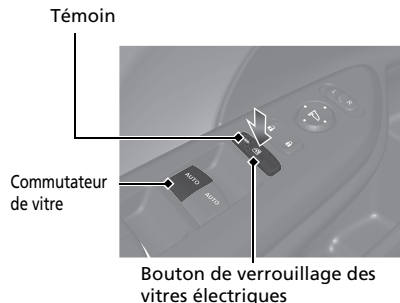

Vitres électriques ➔ P.192

- Avec le contacteur d'allumage sur MARCHÉ **II***1, ouvrir et fermer les vitres électriques.
- Si le bouton de verrouillage des vitres électriques se trouve sur la position désactivée, tous les passagers peuvent ouvrir et fermer leur vitre à l'aide de leur propre interrupteur.
- Si le bouton de verrouillage des vitres électriques se trouve sur la position activée (témoin allumé), le commutateur de la vitre de chaque passager est désactivé.







*1 : Les modèles équipés du système d'accès sans clé ont une touche **ENGINE START/STOP** au lieu d'un contacteur d'allumage.

Système de commande de la climatisation P. 244

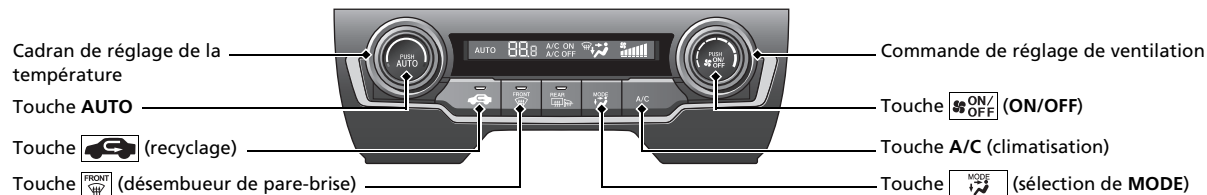
- Appuyer sur la touche **AUTO** pour activer le système de commande de la climatisation.
- Appuyer sur la touche  pour activer et désactiver cette fonction.
- Appuyer sur la touche  pour dégivrer le pare-brise.

Modèles avec système audio couleur



-  L'air sort des aérateurs de plancher et de désembueur du pare-brise.
-  L'air sort des aérateurs de plancher.
-  L'air sort des aérateurs de plancher et de planche de bord.
-  L'air sort des aérateurs de planche de bord.

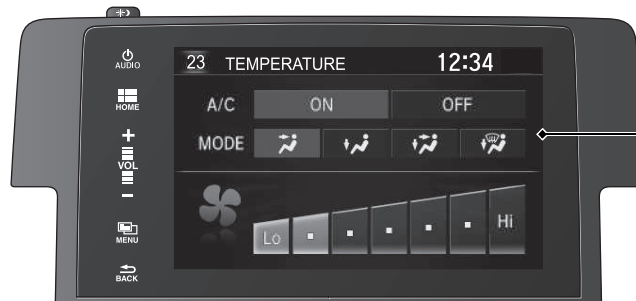

Ecran Audio/Informations

Touche  CLIMATE (TEMPERATURE)

Cadran de réglage de la température

Touche **AUTO**





Touche  (recyclage)

Touche  (air frais)

Touche  (désembueur de pare-brise)

Touche  ON/OFF (ON/OFF)

Commande de réglage de ventilation

-  L'air sort des aérateurs de plancher et de désembueur du pare-brise.
-  L'air sort des aérateurs de plancher.
-  L'air sort des aérateurs de plancher et de planche de bord.
-  L'air sort des aérateurs de planche de bord.

Modèles avec affichage audio

Modèles avec touche SYNC



Touche CLIMATE (TEMPERATURE)

Sélecteur rotatif de la température côté conducteur

Touche AUTO

Touche ON/OFF (ON/OFF)

Touche (recyclage)

Touche (désembueur de pare-brise)

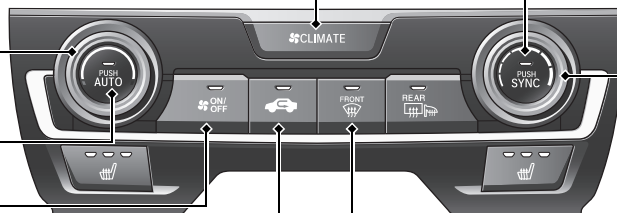

Touche SYNC (synchroniser)

Sélecteur rotatif de la température côté passager

- L'air sort des aérateurs de plancher et de désembueur du pare-brise.
- L'air sort des aérateurs de plancher.
- L'air sort des aérateurs de plancher et de planche de bord.
- L'air sort des aérateurs de planche de bord.

Fonctions P.251

Commandes audio à distance P.257

Modèles avec écran d'information

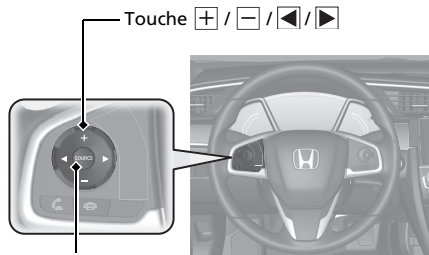

- Touche **+** / **-**
Appuyer pour augmenter/réduire le volume.
- Touche **SOURCE**
Appuyer pour modifier le mode audio : FM1/ FM2/DAB1*/DAB2*/LW*/AM (MW*)/USB/iPod/ Audio Bluetooth®.
- Bouton **<** / **>**
Radio : Appuyer pour modifier la station présélectionnée.
Maintenir appuyé pour sélectionner la station à signal fort suivante ou précédente.
Dispositif USB :
Appuyer pour avancer jusqu'au début du morceau suivant ou pour revenir au début du morceau actuel.
Maintenir appuyé pour passer à un autre dossier.

Modèles avec interface d'information du conducteur

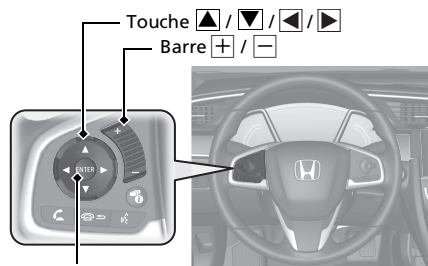

Bouton **ENTER**

- Barre **+** / **-**

Modèles avec affichage audio

Appuyer pour augmenter/réduire le volume. Glisser vers le haut ou vers le bas pour augmenter ou diminuer le volume. Balayer rapidement vers le bas pour couper le volume, ou vers le haut pour réactiver le son.

- Touche **<** / **>**
Appuyer **<** ou **>** pour passer d'un mode audio à l'autre selon l'ordre suivant :

Modèles avec système audio couleur

FM1→FM2→DAB1*→DAB2*→LW→AM (MW*)→USB→iPod→Bluetooth® Audio

Modèles avec affichage audio

FM→DAB*→LW*→AM→MW*→USB→iPod
→Bluetooth® Audio→Apps*→
Applis audio*→AUX-HDMI™

Modèles avec affichage audio

- Bouton **ENTER**
- En écoutant la radio







- 1 Appuyer sur le bouton **ENTER** pour commuter l'affichage sur une liste de présélection précédemment enregistrée dans les touches de présélection.
- 2 Appuyer **<** ou **>** pour sélectionner une présélection, puis appuyer sur **ENTER**.

- Lors de la lecture d'une clé USB

- 1 Appuyer sur **ENTER** pour afficher la liste des dossiers.
- 2 Appuyer **<** ou **>** pour sélectionner un dossier.
- 3 Appuyer sur **ENTER** pour afficher une liste de pistes dans ce dossier.
- 4 Appuyer **<** ou **>** pour sélectionner une piste, puis appuyer sur **ENTER**.



Vous pouvez également balayer l'écran vers le haut ou vers le bas pour faire défiler la liste des pistes par ordre alphabétique.



- Lors de la lecture d'un iPod

- 1 Appuyer sur **ENTER** pour afficher la liste musicale de l'iPod.
- 2 Appuyer  ou  pour sélectionner une catégorie.
- 3 Appuyer sur **ENTER** pour afficher une liste d'éléments dans cette catégorie.
- 4 Appuyer  ou  pour sélectionner une option, puis appuyer sur **ENTER**.
 - ▶ Appuyer sur **ENTER** et sur  ou  à plusieurs reprises jusqu'à l'affichage de l'élément à écouter.

Vous pouvez également balayer l'écran vers le haut ou vers le bas pour faire défiler la liste des pistes par ordre alphabétique.

- Lors de la lecture d'un périphérique audio *Bluetooth*®

- 1 Appuyer sur **ENTER** pour afficher la liste des pistes.
- 2 Appuyer  ou  pour sélectionner une piste, puis appuyer sur **ENTER**.

- Bouton  / 

Radio : Appuyer pour modifier la station présélectionnée.
Maintenir appuyé pour sélectionner la station à signal fort suivante ou précédente.

Dispositif USB :

Appuyer pour avancer jusqu'au début du morceau suivant ou pour revenir au début du morceau actuel.
Maintenir appuyé pour passer à un autre dossier.

Touche  :

Permet de modifier les contenus.

 **Interface d'information du conducteur***  P.155

Système audio P. 252

Modèles avec système audio couleur  P. 261

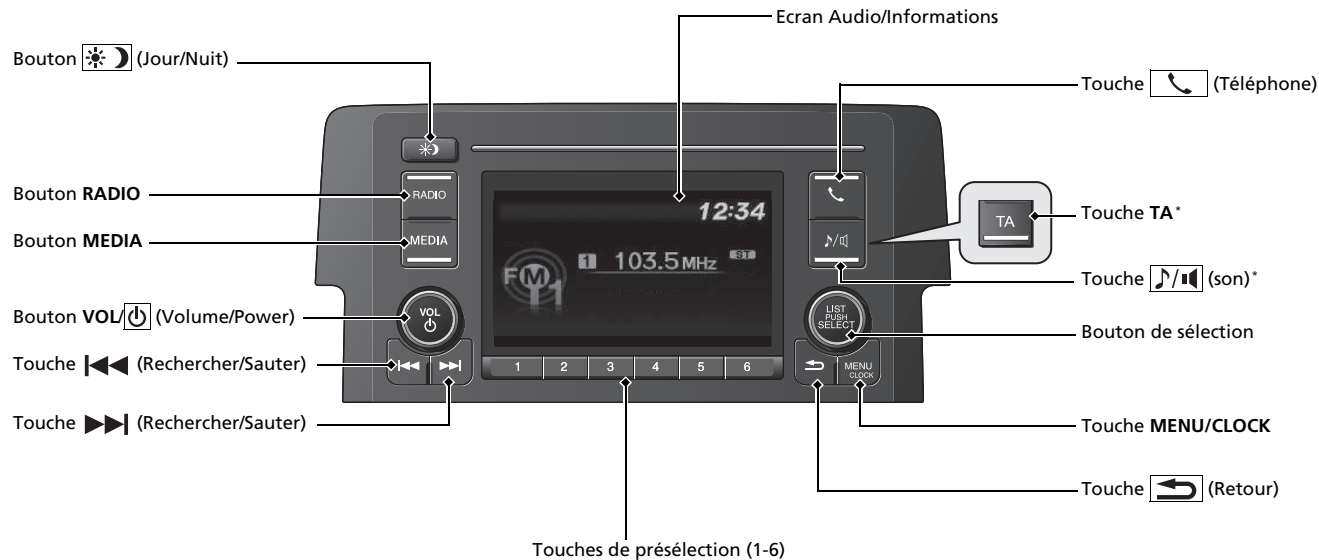

Modèles avec affichage audio **➔ P.286**

Pour en savoir plus sur le fonctionnement du système de navigation,
 ➔ se reporter au manuel du système de navigation

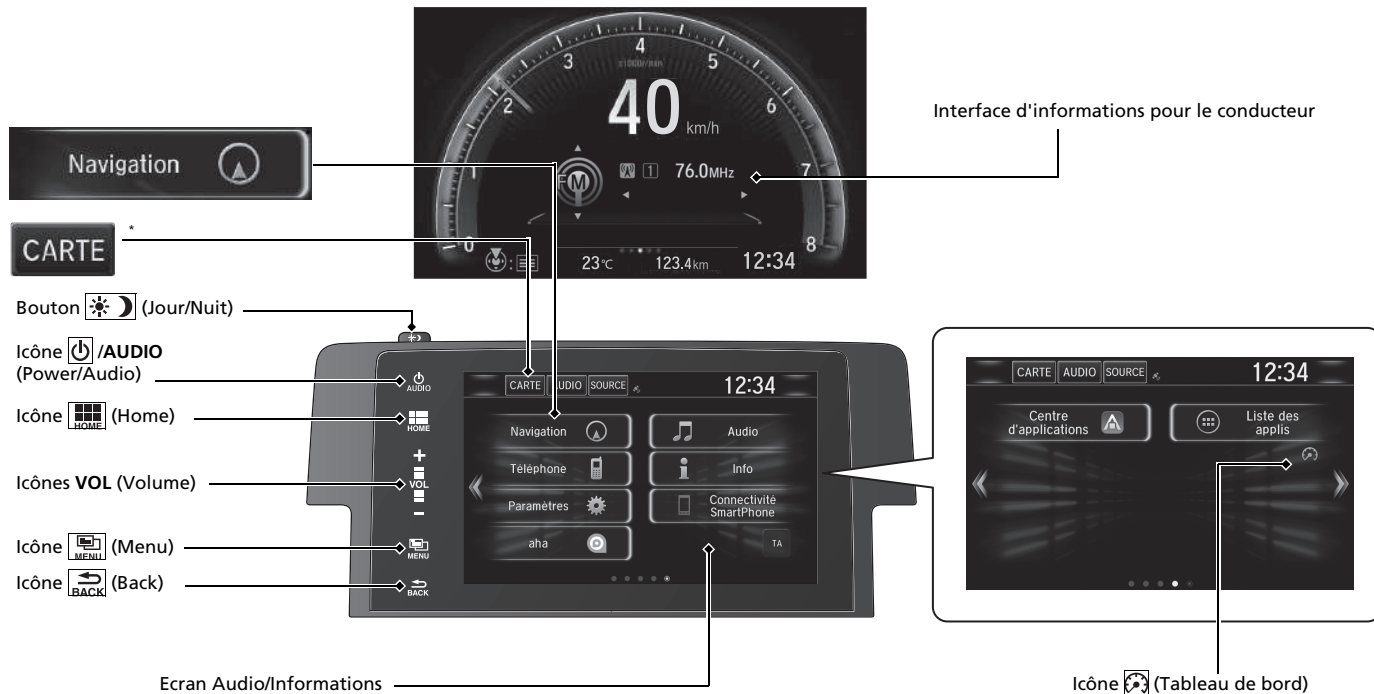

Direction P. 447

Boîte de vitesses manuelle* P. 475

Transmission à variation continue* P. 468, 470

- Amener le levier de vitesses à la position **P** et enfoncer la pédale de frein avant de démarrer le moteur.

Passage des rapports

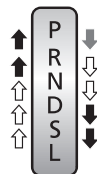
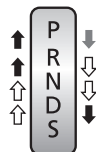

Modèles avec palette de changement de vitesse

Modèles sans palette de changement de vitesse



Enfoncer la pédale de frein et appuyer sur le bouton d'ouverture pour sortir de la position **P**.



Déplacer le levier de vitesses sans appuyer sur le bouton de déverrouillage.



Appuyer sur le bouton de déverrouillage pour pouvoir déplacer le levier de vitesses.



P

Stationnement

Arrêter ou démarrer le moteur.
La boîte de vitesses est verrouillée.

R

Marche arrière

Pour effectuer une marche arrière.

N

Point mort

La boîte de vitesses n'est pas verrouillée.

D

Drive

- Conduite normale.
- Sur les modèles avec palettes de changement de vitesses, il est possible d'utiliser temporairement le mode 7 vitesses.

S

Marche (S)

- Meilleure accélération.
- Un frein moteur plus puissant.
- En montée ou en descente.
- Sur les modèles avec palettes de changement de vitesse, il est possible d'utiliser le mode de changement de vitesse manuel 7 vitesses.

L

Basse*

- Frein moteur encore plus puissant.
- En montée ou en descente.

Palettes de changement de vitesse* P. 472

- Les palettes de changement de vitesse permettent de changer de vitesse comme sur une boîte de vitesses manuelle (1ère à 7ème). Ceci s'avère utile lors de l'utilisation du frein moteur.
- Mode palettes en D : la boîte de vitesses revient en mode automatique lorsque le système détecte que le véhicule roule en vitesse de croisière.
- Mode de changement de vitesse séquentiel : maintient la vitesse sélectionnée et le témoin **M** s'allume.

Indicateur de position du levier de vitesses

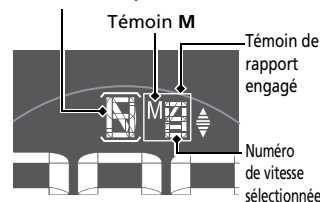

- Le rapport sélectionné s'affiche au tableau de bord.

Palette de changement de vitesse (-)



Palette de changement de vitesse (+)



* Non disponible sur tous les modèles

Touche d'activation et désactivation du VSA P. 551

- Le système d'assistance à la stabilité du véhicule (VSA) permet de stabiliser le véhicule en virage et de préserver la traction à l'accélération sur des chaussées meubles ou glissantes.
- Le VSA s'active automatiquement lors du démarrage du moteur.
- Pour désactiver partiellement ou réactiver complètement la fonction VSA, maintenir la touche enfoncée jusqu'à ce qu'un bip retentisse.

Régulateur de vitesse *

 P. 484, 487

- Le régulateur de vitesse de croisière permet de maintenir une vitesse de consigne sans garder le pied sur la pédale d'accélérateur.
Modèles sans limiteur de vitesse réglable
- Pour utiliser le régulateur de vitesse, appuyer sur la touche **CRUISE**, puis appuyer sur la touche **-/SET** une fois la vitesse souhaitée atteinte (au-dessus de 40 km/h).
Modèles avec limiteur de vitesse réglable
- Pour utiliser le régulateur de vitesse, appuyer sur la touche **MAIN**. Sélectionner le régulateur de vitesse en appuyant sur la touche **LIM**, puis appuyer sur **-/SET** une fois que la vitesse souhaitée est atteinte (la vitesse doit être supérieure à 30 km/h).

Limiteur de vitesse réglable * P. 490

- Ce dispositif permet de régler une vitesse maximale qui ne peut être dépassée, même en enfonçant la pédale d'accélérateur.
- Pour utiliser le limiteur de vitesse réglable, appuyer sur la touche **MAIN**. Sélectionner le limiteur de vitesse réglable en appuyant sur la touche **LIM**, puis sur **-/SET** lorsque le véhicule a atteint la vitesse souhaitée.
- La limite de vitesse du véhicule est réglable entre 30 km/h et 250 km/h.

Activation et désactivation du système CMBS P. 569

- Lorsqu'une collision semble inévitable, le système CMBS permet de puis réduire la vitesse du véhicule afin de minimiser la gravité de la collision.
- Pour activer ou désactiver le CMBS, maintenir le bouton enfoncé jusqu'à ce qu'un bip retentisse.

Sauf modèles destinés à l'Egypte

Système d'avertissement de perte de pression (DWS)

 P. 556

- Détecte un changement dans les conditions et les dimensions générales des pneus causé par une chute de pression des pneus.
- Le système d'alerte de crevaison s'active automatiquement lorsque le moteur est démarré.
- Une procédure de calibrage doit être effectuée lorsque certaines conditions surviennent.

Plein de carburant P.591

Carburant recommandé : Modèles avec moteur 1,6 l destinés au Moyen-Orient à l'exception d'Israël et de la Turquie
Carburant sans plomb, indice d'octane recherche de 91 ou plus

Modèles avec moteur 1,6 l destinés à Israël et à la Turquie, à l'exception du Moyen-Orient
Carburant super sans plomb, indice d'octane recherche de 95 ou plus

Modèles avec moteur 1,5 l
Essence super sans plomb/gasoil jusqu'à E10 (90 % essence et 10 % éthanol), indice d'octane recherche 95 ou supérieur

Capacité du réservoir de carburant : 46,9 l

- 1** Appuyer sur le bord de la trappe à carburant pour la soulever légèrement.
- 2** Après avoir fait le plein, attendre environ cinq secondes avant de retirer le pistolet de remplissage.

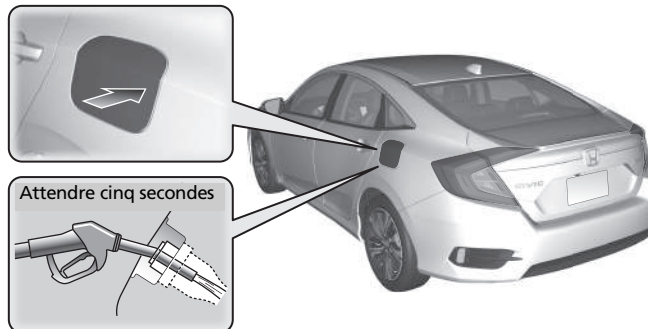

Entretien P.597

Sous le capot P.617

- Vérifier l'huile moteur, le liquide de refroidissement moteur et le liquide lave-glace. Faire l'appoint selon besoin.
- Vérifier le liquide de freins et le liquide d'embrayage*.
- Contrôler l'état de la batterie tous les mois.

- 1 Tirer la poignée de déverrouillage du capot située sous l'angle du tableau de bord.

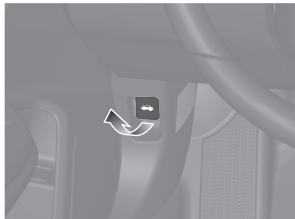

- 2 Localiser le levier de verrouillage du capot, le tirer vers le haut et soulever le capot. Relâcher le levier après avoir soulevé légèrement le capot.



- 3 Une fois terminé, fermer le capot et s'assurer qu'il est parfaitement verrouillé.

Balais d'essuie-glace P.646

- Remplacer les balais s'ils laissent des traînées sur le pare-brise.



Pneumatique P.649

- Inspecter régulièrement les pneus et roues.
- Vérifier régulièrement la pression de gonflage.
- Poser des pneus hiver pour la conduite dans des conditions hivernales.

Eclairage P.634

- Inspecter régulièrement tous les feux.

Situations inattendues P.673

Pneu crevé P.675

Modèles avec roue de secours

- Se garer dans un endroit sûr et remplacer la roue crevée par la roue de secours se trouvant dans le coffre.

Modèles avec trousse de réparation des pneus

- Se garer dans un endroit sûr et réparer le pneu crevé à l'aide de la trousse de réparation de pneumatique.



Le moteur ne démarre pas

 P.692

- Si la batterie est déchargée, procéder à un démarrage de secours à l'aide d'une batterie d'appoint.

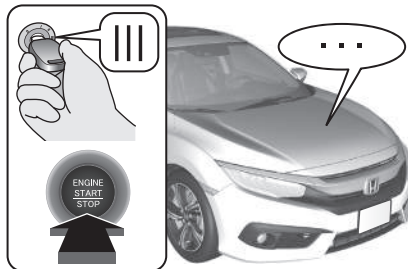

Surchauffe P.699

- Se garer dans un endroit sûr. S'il n'y a pas de dégagement de vapeur provenant de dessous du capot, ouvrir le capot moteur et laisser le moteur refroidir.



Les témoins s'allument

 P.702

- Chercher les feux de détresse et consulter le manuel du propriétaire.

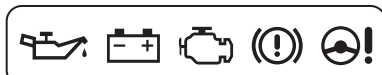

Fusible grillé P.710

- Si un dispositif électrique ne fonctionne pas, vérifier si un fusible n'est pas grillé.

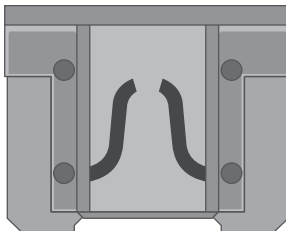

Remorquage d'urgence

 P.717

- Si le véhicule doit être remorqué, contacter un service de remorquage professionnel.



Que faire lorsque

Q

Modèles sans système d'accès sans clé

Il est impossible de tourner le contacteur d'allumage de **0** à **I**. Pourquoi ?

Modèles avec système d'accès sans clé

Le mode d'alimentation ne passe pas de **MOTEUR COUPE (ANTIVOL)** à **ACCESSOIRES**. Pourquoi ?

R

Il se peut que le volant soit verrouillé.

Modèles sans système d'accès sans clé

Essayer de tourner le volant à gauche et à droite tout en tournant la clé de contact.

Modèles avec système d'accès sans clé

Braquer le volant à gauche et à droite après avoir appuyé sur la touche **ENGINE START/STOP**.



Q

Modèles sans système d'accès sans clé

Il est impossible de tourner le contacteur d'allumage de **I** à **0** et de sortir la clé. Pourquoi ?

Modèles avec système d'accès sans clé

Le mode d'alimentation ne passe pas de **ACCESSOIRES** à **MOTEUR COUPE (ANTIVOL)**. Pourquoi ?

R

Le levier de vitesses doit être amené en position **P**.



Q

Pourquoi la pédale de frein émet-elle de légères pulsations lors du serrage des freins ?

R

Ceci peut se produire lorsque le système ABS s'active et cela n'indique pas la présence d'une anomalie. Maintenir une pression ferme et constante sur la pédale de frein. Ne jamais « pomper » sur la pédale de frein.

Q La porte arrière ne peut pas être ouverte de l'intérieur du véhicule. Pourquoi ?

R Vérifier si la serrure sécurité enfant est sur la position de verrouillage. Si c'est le cas, ouvrir la porte arrière à l'aide de la poignée de porte extérieure.
Pour annuler cette fonction, pousser le levier vers le haut en position de déverrouillage.

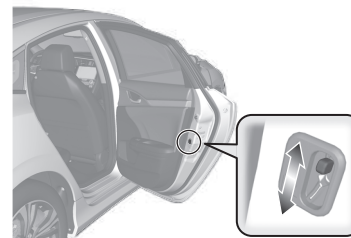

Q Pourquoi les portes se verrouillent-elles après que je les ai déverrouillées ?

R Si une porte n'est pas ouverte dans un délai de 30 secondes, les portes se verrouillent de nouveau automatiquement pour protéger le véhicule.

Q Pourquoi un bruiteur se fait-il entendre à l'ouverture de la porte conducteur ?

R Le bruiteur retentit lorsque :

- Les feux extérieurs sont restés allumés.
- Le système d'arrêt automatique au ralenti* est activé.

Modèles sans système d'accès sans clé

- La clé a été oubliée dans le contacteur d'allumage.

Modèles avec système d'accès sans clé

- Le mode d'alimentation est sur ACCESSOIRES.

Q Pourquoi un signal retentit-il lorsque je commence à conduire ?

R Le signal sonore retentit lorsque le conducteur et/ou le passager avant* n'ont pas bouclé leur ceinture de sécurité.

Q Un appui sur le commutateur de frein de stationnement électrique ne desserre pas le frein de stationnement. Pourquoi ?

R Appuyer sur le commutateur de frein de stationnement électrique tout en enfonçant la pédale de frein.

Q Un appui sur la pédale d'accélérateur ne desserre pas le frein de stationnement automatiquement. Pourquoi ?

R

- Attacher la ceinture de sécurité du conducteur.
- Vérifier si la transmission est sur **P** ou **N**. Si c'est le cas, sélectionner une autre position.

Modèles avec boîte de vitesses manuelle

- Vérifier si la transmission est sur **N**. Si c'est le cas, sélectionner une autre position.
- Enfoncer complètement la pédale d'embrayage. Puis, tout en enfonçant doucement la pédale d'accélérateur, relâcher progressivement la pédale d'embrayage.

Q Pourquoi se produit-il un crissement lorsque j'appuie sur la pédale de frein ?

R Il se peut que les plaquettes de frein doivent être remplacées. Faire inspecter le véhicule par un réparateur agréé.



Israël et Turquie, sauf modèles destinés au Moyen-Orient

Est-il possible d'utiliser de l'essence sans plomb à indice d'octane recherche (RON) de 91 ou plus sur ce véhicule ?



Le véhicule est conçu pour fonctionner avec du carburant super sans plomb à indice d'octane recherche de 95 ou plus. Si cet indice d'octane n'est pas disponible, il est possible d'utiliser temporairement du carburant ordinaire sans plomb d'un indice d'octane recherche de 91 ou plus. L'utilisation de carburant sans plomb classique peut provoquer des bruits métalliques au niveau du moteur et affecter ses performances. L'utilisation à long terme d'essence classique peut endommager le moteur.

Sécurité de conduite

De nombreuses recommandations concernant la sécurité sont fournies tout au long de ce chapitre et dans l'ensemble du manuel.

Sécurité au volant

Mesures importantes concernant la sécurité...	36
Equipements de sécurité du véhicule.....	38
Liste de contrôle de sécurité.....	39

Ceintures de sécurité

Informations générales sur les ceintures de sécurité.....	40
Comment boucler la ceinture de sécurité.....	46
Inspection de la ceinture de sécurité.....	50
Points d'ancrage.....	51

Airbags

Composants du système d'airbag.....	52
Types d'airbags.....	54

Airbags avant (SRS).....	54
Airbags latéraux*.....	59
Airbags latéraux rideaux*.....	61
Témoins du système d'airbag.....	63
Entretien des airbags.....	65

Sécurité enfant

Protection des passagers enfants.....	66
Sécurité des bébés et des petits enfants.....	69
Sécurité enfants de plus grande taille.....	87

Danger lié aux gaz d'échappement

Monoxyde de carbone.....	90
--------------------------	----

Étiquettes de sécurité

Emplacement des étiquettes.....	91
---------------------------------	----

* Non disponible sur tous les modèles

Les pages suivantes décrivent dans le détail les équipements de sécurité du véhicule et la manière de les utiliser correctement. Les mesures de sécurité ci-dessous comptent parmi les plus importantes.

Mesures importantes concernant la sécurité

■ Toujours porter sa ceinture de sécurité

La ceinture de sécurité assure la meilleure protection dans tous les types de collisions. Les airbags sont conçus pour compléter l'action des ceintures de sécurité, et non pour s'y substituer. Aussi, même si le véhicule est équipé d'airbags, le conducteur et les passagers doivent toujours attacher leur ceinture de sécurité et la porter convenablement.

■ Attacher tous les enfants

Jusqu'à 12 ans révolus, les enfants doivent être assis et correctement retenus sur un siège arrière du véhicule, et non à l'avant. Les bébés et les petits enfants doivent être correctement maintenus dans un dispositif de retenue pour enfant. Les enfants de plus grande taille doivent être assis sur un siège rehausseur et retenus au moyen d'une ceinture de sécurité ventrale/thoracique, et ce jusqu'à ce qu'ils puissent utiliser correctement la ceinture sans siège rehausseur.

■ Être conscient des dangers des airbags

Les airbags peuvent sauver une vie, mais ils peuvent également causer des blessures graves voire mortelles aux occupants trop rapprochés ou incorrectement retenus. Les bébés, les jeunes enfants et les adultes de petite taille sont les plus exposés. Veiller à observer l'ensemble des consignes et des avertissements fournis dans le présent manuel.

■ Ne pas conduire après avoir bu

Ne jamais prendre le volant après avoir consommé de l'alcool. Un seul verre peut affecter la capacité du conducteur à gérer les imprévus de la route et les réflexes se dégradent proportionnellement au nombre de verres consommés. Ne pas conduire après avoir bu et ne pas laisser des amis conduire lorsqu'ils ont bu.

» Mesures importantes concernant la sécurité

L'utilisation pendant la conduite d'un téléphone portable autre que de type mains libres est interdite dans certains pays.

■ Prêter une attention particulière à la sécurité de conduite

En téléphonant avec un mobile ou en se livrant à d'autres activités qui détournent l'attention de la route, des autres véhicules et des piétons, le conducteur s'expose à un accident. Garder à l'esprit que la situation de conduite peut changer rapidement ; le conducteur seul décide s'il peut détourner une partie de son attention de la conduite.

■ Maîtriser sa vitesse

La plupart des blessures et des décès de la route sont dus à une vitesse excessive. En général, plus la vitesse est élevée, plus les risques sont importants ; une vitesse réduite n'exclut néanmoins pas les blessures graves. Ne jamais rouler plus vite que ne le permettent les conditions de la route ce, quelle que soit la limite de vitesse indiquée.

■ Maintenir son véhicule en bon état

Une crevaison ou une panne mécanique peut s'avérer très dangereuse. Afin de limiter la possibilité de tels problèmes, vérifier fréquemment la pression de gonflage et l'état des pneus, et effectuer toutes les opérations d'entretien périodiques prévues.

Equipements de sécurité du véhicule

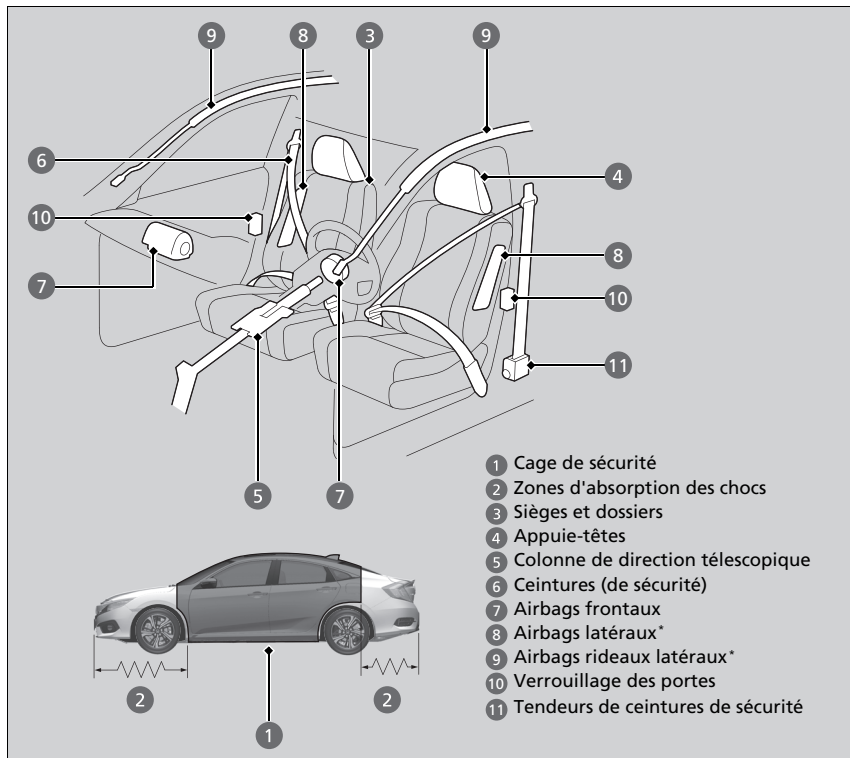

La liste de contrôle suivante donne des indications sur la manière de favoriser activement sa protection et celle de ses passagers.

► Equipements de sécurité du véhicule

Ce véhicule comporte de nombreux équipements qui, combinés, sont prévus pour protéger le conducteur et ses passagers en cas de collision.

Certains équipements ne requièrent aucune intervention du conducteur. C'est le cas de la robuste ossature en acier qui forme une cage de sécurité autour de l'habitacle, des zones d'absorption de choc avant et arrière, de la colonne de direction télescopique et des tendeurs qui tendent les ceintures de sécurité avant en cas d'impact.

Pour bénéficier pleinement de ces équipements de sécurité, le conducteur et les passagers doivent néanmoins conserver une posture assise correcte et toujours boucler leur ceinture de sécurité. Certains équipements de sécurité peuvent aggraver les blessures s'ils ne sont pas correctement utilisés.

Liste de contrôle de sécurité

Pour votre propre sécurité et celle de vos passagers, veiller à vérifier systématiquement les points suivants avant de prendre la route.

- **Verrouillage/Déverrouillage des portes de l'intérieur** P. 184

 - Régler le siège du conducteur dans une position convenable pour la conduite. Veiller à ce que les sièges avant soient reculés au maximum tout en conservant une bonne maîtrise du véhicule. Une assise trop rapprochée d'un airbag frontal risque de causer des blessures graves voire mortelles en cas d'impact.
 - **Réglage des sièges** P. 222
 - Régler correctement la position des appuie-têtes. Pour une utilisation optimale des appuie-têtes, le centre de la tête de l'occupant doit reposer au centre de l'appuie-tête. Les personnes de très grande taille doivent régler leur appuie-tête en position haute maximum.
 - **Réglage des appuie-têtes avant** P. 226
 - Toujours boucler et porter convenablement sa ceinture de sécurité. S'assurer également que l'ensemble des passagers est correctement attaché.
 - **Comment boucler la ceinture de sécurité** P. 46
 - Pour la protection des enfants, utiliser des ceintures de sécurité ou des dispositifs de retenue pour enfant adaptés à l'âge, à la taille et au poids de l'enfant.
 - **Sécurité enfant** P. 66

►► Liste de contrôle de sécurité

Modèles avec écran d'information

Le témoin d'ouverture de porte/coffre est allumé lorsqu'une porte et/ou le coffre n'est pas complètement fermé(e). Fermer correctement toutes les portes jusqu'à la désactivation du témoin.

- **Témoin d'ouverture de porte/coffre** * P. 105

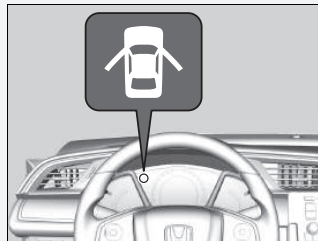

Modèles avec interface d'information du conducteur

Si le message d'ouverture de porte et de coffre apparaît sur l'interface d'information du conducteur, une porte et/ou le coffre ne sont pas complètement fermés. Fermer toutes les portes et le coffre fermement jusqu'à ce que le message disparaisse.

- **Messages d'avertissement et d'information de l'interface d'information du conducteur** * P. 126

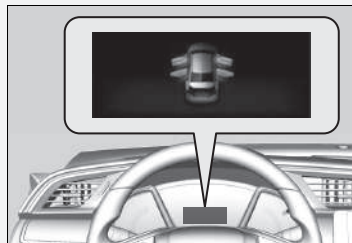

* Non disponible sur tous les modèles

Informations générales sur les ceintures de sécurité

La ceinture de sécurité est le moyen le plus efficace de protection des passagers car elle les maintient en place dans le véhicule ce qui leur permet de profiter des nombreux autres équipements de sécurité intégrés. Elle permet également d'éviter que les occupants ne soient projetés contre les parois de l'habitacle ou contre d'autres passagers, ou qu'ils ne soient éjectés hors du véhicule. Lorsqu'elles sont portées correctement, les ceintures de sécurité permettent en outre de maintenir le conducteur et les passagers dans une position optimale afin d'être protégés parfaitement par les airbags en cas d'impact.

Par ailleurs, les ceintures de sécurité assurent une protection dans presque tous les types de collisions et notamment :

- impacts frontaux
- impacts latéraux
- impacts arrière
- retournements

Informations générales sur les ceintures de sécurité

ATTENTION

Le port inadéquat d'une ceinture de sécurité augmente les risques de blessures graves ou mortelles en cas d'impact, même si le véhicule est équipé d'airbags.

Veiller à boucler et à porter convenablement la ceinture de sécurité, et à ce que les passagers en fassent de même.

ATTENTION : les ceintures de sécurité sont conçues pour reposer sur le squelette du corps, et doivent être portées basse sur le devant du bassin ou le bassin, la poitrine et les épaules, selon le cas ; il faut éviter de porter la sangle abdominale sur le ventre.

ATTENTION : les ceintures de sécurité doivent être plaquées contre le corps aussi fermement que possible, tout en restant d'un port confortable, pour qu'elles offrent le niveau de protection pour lequel elles ont été conçues. Une ceinture de sécurité mal tendue offre une protection nettement réduite à l'occupant concerné.

ATTENTION : les ceintures de sécurité ne doivent pas être portées avec les sangles vrillées.

ATTENTION : chaque ceinture ne doit être portée que par un seul occupant ; il est dangereux de passer la ceinture devant un enfant assis sur les genoux d'un occupant.

■ Ceinture de sécurité ventrale/thoracique

Chacune des cinq positions d'assise est dotée d'une ceinture de sécurité ventrale/thoracique avec enrouleur à blocage par inertie. Pendant la conduite normale, l'enrouleur vous offre une liberté de mouvement sur le siège tout en maintenant la ceinture tendue. En cas de collision ou de freinage brusque, l'enrouleur bloque la ceinture de manière à retenir le corps de l'occupant.

Modèles avec ceintures de sécurité à enrouleur à blocage

Les ceintures de sécurité du passager avant* et des sièges arrière disposent également d'un enrouleur à blocage en cas d'utilisation avec les dispositifs de retenue pour enfant.

➤ Installation d'un dispositif de retenue pour enfant avec une ceinture de sécurité ventrale/thoracique P. 83

☒ Informations générales sur les ceintures de sécurité

L'enrouleur à verrouillage d'urgence peut se bloquer si le conducteur ou les passagers se penchent en avant trop brusquement. Des mouvements plus lents permettront à la ceinture de se déployer complètement sans se bloquer.

Naturellement, les ceintures de sécurité ne peuvent pas protéger complètement dans tous les accidents. Mais dans la plupart des cas, elles réduisent les risques de blessures graves.

Dans la majorité des pays il est nécessaire de porter les ceintures de sécurité. Il est nécessaire de prendre connaissance des exigences réglementaires des pays dans lesquels vous voyagez.

* Non disponible sur tous les modèles

■ Comment bien utiliser les ceintures de sécurité

Respecter les instructions ci-dessous pour une bonne utilisation des ceintures :

- Les occupants doivent être assis bien droits, bien adossés à leur siège et rester dans cette position pendant toute la durée du déplacement. Les passagers qui ne se tiennent pas droits ou qui se penchent vers l'avant ou le côté compromettent l'efficacité des ceintures et risquent d'être plus grièvement blessés en cas de collision.
- Ne jamais faire passer la partie thoracique d'une ceinture de sécurité ventrale/thoracique sous le bras ou derrière le dos. Cela peut entraîner des blessures très graves lors d'une collision.
- Deux personnes ne doivent jamais utiliser une même ceinture de sécurité. Elles risqueraient d'être très grièvement blessées en cas d'accident.
- Ne pas placer d'accessoires sur les ceintures de sécurité. Des dispositifs destinés à améliorer le confort de l'occupant ou de repositionner la sangle thoracique d'une ceinture de sécurité peuvent réduire la capacité de protection de la ceinture et augmenter les risques de blessures graves en cas d'accident.

►► Informations générales sur les ceintures de sécurité

Modèles avec ceintures de sécurité à enrouleur à blocage

Si un passager du siège arrière bouge et tire sur la ceinture de sécurité, l'enrouleur à blocage peut se déclencher. Dans ce cas, dégager l'enrouleur en débouclant la ceinture de sécurité et laisser la ceinture se rétracter complètement. Puis reboucler la ceinture.

Rappel de ceinture de sécurité

Sièges avant



Le système de ceintures de sécurité intègre un indicateur sur le tableau de bord pour rappeler au conducteur et/ou au passager avant de boucler leur ceinture de sécurité.

Si le contacteur d'allumage est en position MARCHÉ ^{*1} alors qu'une ceinture de sécurité n'est pas attachée, un signal sonore retentit et le témoin clignote. Au bout de quelques secondes, le signal sonore s'arrête et le témoin s'allume et reste allumé tant que la ceinture de sécurité n'est pas bouclée.

Le signal sonore retentit périodiquement et le témoin clignote pendant la conduite jusqu'à ce que la ceinture de sécurité soit bouclée.

▣ Rappel de ceinture de sécurité

Le témoin s'allume également si le passager avant ne boucle pas sa ceinture de sécurité dans un délai de six secondes après avoir mis le contacteur d'allumage sur MARCHÉ ^{*1}.

Si personne n'occupe le siège du passager avant, le voyant ne s'allume pas et le signal sonore ne retentit pas.

Si le témoin s'allume ou si un signal retentit alors que personne n'est assis dans le siège passager. Vérifier si :

- Il n'y a aucun poids sur le siège du passager avant.
- La ceinture de sécurité du conducteur est attachée.

Si le témoin ne s'allume pas lorsque le passager est assis et n'est pas attaché, il est possible que quelque chose perturbe le capteur de détection d'occupation. Vérifier si :

- Un coussin est posé sur le siège.
- Le passager avant n'est pas assis correctement.

S'il ne s'agit d'aucune de ces conditions, faire vérifier le véhicule par un réparateur agréé.

*1 : Les modèles équipés du système d'accès sans clé ont une touche **ENGINE START/STOP** au lieu d'un contacteur d'allumage.

* Non disponible sur tous les modèles

■ Sièges arrière*

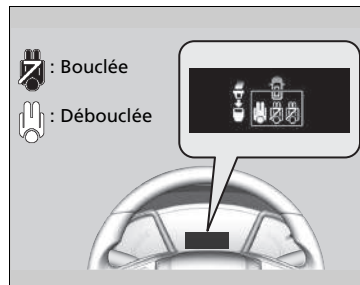

Votre véhicule surveille l'utilisation des ceintures de sécurité arrière. L'interface d'informations du conducteur indique si l'une des ceintures des sièges arrière n'est pas bouclée.

L'affichage apparaît lorsque :

- Une porte arrière est ouverte ou fermée.
- Un passager arrière boucle ou déboucle sa ceinture de sécurité.

Le signal sonore retentit si un passager arrière déboucle sa ceinture de sécurité pendant la conduite.

Pour voir cet affichage :

Appuyer sur le bouton  (afficher/informations).

Tendeurs automatiques de ceinture de sécurité

Les sièges avant sont équipés de tendeurs automatiques de ceinture de sécurité en vue de renforcer la sécurité des passagers avant.

Les tendeurs tendent automatiquement les ceintures de sécurité avant en cas de collision frontale modérée à grave, parfois même lorsque l'impact n'est pas assez violent pour déclencher le déploiement des airbags frontaux.

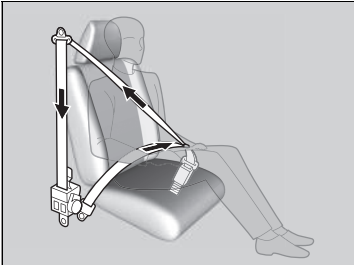

⊠ Tendeurs automatiques de ceinture de sécurité

Les tendeurs automatiques de ceinture de sécurité ne peuvent servir qu'à une seule occasion.

Si un tendeur est activé, le témoin SRS s'allume. Demander à un réparateur agréé de remplacer le tendeur et d'effectuer une inspection complète du système de ceinture de sécurité, la protection risquant d'être insuffisante en cas d'impact ultérieur.

Modèles avec airbags latéraux rideaux

En cas d'impact latéral de modéré à grave, le tendeur du côté en question est également activé.

Comment boucler la ceinture de sécurité

Une fois le siège avant réglé à la position requise et après s'être assis bien droit et bien calé adossé au siège :

▣ Réglage des sièges P. 222

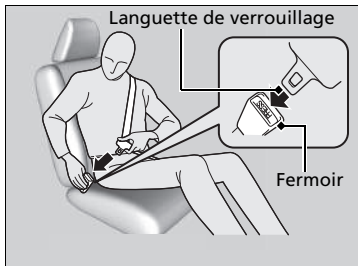
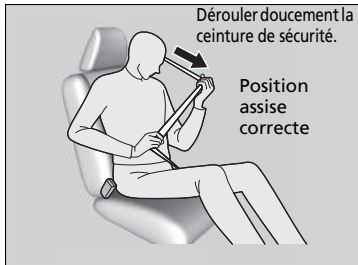

1. Dérouler doucement la ceinture de sécurité.

2. Introduire la languette de verrouillage dans la boucle, puis tirer légèrement sur la ceinture pour s'assurer qu'elle est correctement verrouillée.

► S'assurer que la ceinture n'est pas vrillée ou coincée quelque part.

▣ Comment boucler la ceinture de sécurité

Personne ne doit jamais s'asseoir sur un siège dont la ceinture de sécurité est inopérante ou semble défectueuse. L'utilisation d'une ceinture de sécurité qui ne fonctionne pas correctement risque de ne pas protéger l'occupant en cas d'impact. Faire contrôler aussitôt que possible la ceinture par un réparateur agréé.

Ne jamais introduire de corps étrangers dans la boucle ou le mécanisme d'enrouleur.



3. Faire passer la sangle sous-abdominale de la ceinture aussi bas que possible sur les hanches, puis tirer la sangle thoracique pour tendre la sangle sous-abdominale. En cas de collision, ceci fera supporter le choc aux os robustes du bassin et réduira ainsi les risques de lésions internes.
4. Si nécessaire, tirer à nouveau la sangle vers le haut pour la tendre, puis s'assurer qu'elle passe au milieu de la poitrine et par-dessus l'épaule. En cas de collision, ceci répartit les forces de l'impact sur les os les plus solides du buste.

► Comment boucler la ceinture de sécurité

⚠ ATTENTION

Un positionnement incorrect des ceintures de sécurité fait courir un risque de blessures graves ou mortelles en cas d'accident.

S'assurer que toutes les ceintures de sécurité sont correctement positionnées avant de prendre la route.

Pour déverrouiller la ceinture, appuyer sur le bouton rouge **PRESS** puis guider la sangle à la main jusqu'à enroulement complet.

Après avoir quitté le véhicule, s'assurer que la ceinture ne sera pas pincée à la fermeture de la porte.

■ Réglage de l'ancrage supérieur

Les sièges avant sont munis d'ancrages supérieurs de ceinture de sécurité réglables adaptables aux occupants de grande ou de petite taille.

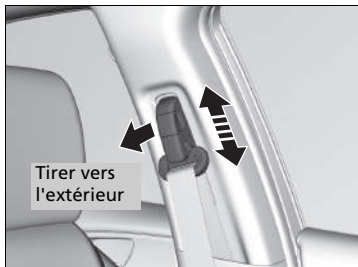

1. Soulever ou abaisser l'ancrage tout en tirant les dispositifs de déverrouillage vers l'extérieur.
2. Régler l'ancrage supérieur de manière que la sangle passe au milieu de la poitrine et par-dessus l'épaule.

▣ Réglage de l'ancrage supérieur

La hauteur de l'ancrage supérieur de ceinture de sécurité présente quatre paliers de réglage. Si la ceinture de sécurité passe sur le cou, abaisser la hauteur de l'ancrage par paliers successifs.

Après chaque réglage, vérifier que l'ancrage supérieur de ceinture de sécurité est verrouillé en place.

Conseil pour les femmes enceintes

Lorsqu'une femme enceinte se trouve à bord du véhicule en tant que conducteur ou que passager, la meilleure manière de se protéger elle-même et son futur enfant est de toujours porter une ceinture de sécurité et d'en faire passer la sangle sous-abdominale aussi bas que possible devant les hanches.

Faire passer la sangle thoracique au milieu de la poitrine en évitant l'abdomen.



Faire passer la sangle sous-abdominale aussi bas que possible en travers des hanches.

Conseil pour les femmes enceintes

A chaque visite médicale, une femme enceinte doit demander à son médecin si elle est apte à conduire.

Pour limiter les risques de blessures d'une femme enceinte et de son futur enfant en cas de déploiement d'un airbag frontal :

- Lorsqu'une femme enceinte conduit, elle doit s'asseoir bien droit et reculer son siège au maximum dans une position depuis laquelle elle peut néanmoins parfaitement accéder aux commandes.
- Lorsqu'elle se trouve à bord en tant que passager avant, elle doit reculer son siège au maximum.

Inspection de la ceinture de sécurité

Vérifier régulièrement l'état des ceintures de sécurité comme suit :

- Tirer complètement chaque sangle et vérifier si elle n'est pas effilochée, coupée, brûlée ou usée.
- Contrôler que les languettes de verrouillage fonctionnent en douceur et que les sangles se rétractent facilement.
 - Si une ceinture de sécurité ne se rétracte pas facilement, le nettoyage de la ceinture peut corriger le problème. N'utiliser que du détergent doux et de l'eau tiède. Ne pas utiliser d'agents de blanchiment ou solvants de nettoyage. S'assurer que la ceinture de sécurité est complètement sèche avant de la rétracter.

Une ceinture en mauvais état ou ne fonctionnant pas correctement n'offrira pas une protection adéquate et doit être remplacée dès que possible.

Toute ceinture de sécurité portée lors d'un accident risque de ne plus offrir une protection suffisante en cas d'impact ultérieur. Suite à toute collision, faire contrôler les ceintures par un réparateur agréé.

►► Points d'ancrage

⚠ ATTENTION

Négliger de contrôler ou d'assurer l'entretien des ceintures de sécurité peut avoir pour conséquence des blessures graves voire mortelles si elles ne fonctionnent pas correctement au moment requis.

Contrôler régulièrement les ceintures de sécurité et, si nécessaire, les faire réparer le plus vite possible.

ATTENTION : l'utilisateur ne doit entreprendre aucune modification ou n'effectuer aucun ajout qui pourrait empêcher les dispositifs de réglage de la ceinture de fonctionner pour éliminer le mou, ou empêcher la ceinture de sécurité d'être réglée pour éliminer le mou.

ATTENTION : il est primordial de remplacer la ceinture de sécurité complète alors qu'elle était portée dans une collision grave même si elle ne présente pas de dommage évident.

ATTENTION : faire attention d'éviter toute contamination de la sangle avec des produits de lustrage, huiles et autres produits chimiques, et plus particulièrement de l'électrolyte de batterie. Le nettoyage peut s'effectuer en toute sécurité en utilisant de l'eau et un détergent doux. La ceinture doit être remplacée si la sangle est élimée, contaminée ou détériorée.

Points d'ancrage

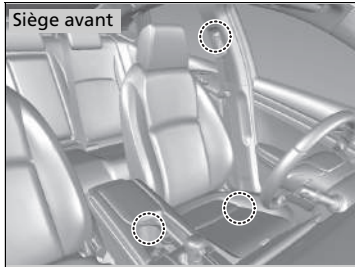

Lors du remplacement des ceintures de sécurité, utiliser les points d'ancrage représentés sur les figures.
Chaque siège avant est doté d'une ceinture de sécurité ventrale/thoracique.

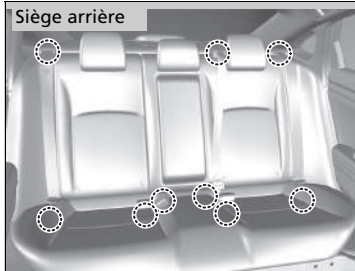

Les places arrière comportent trois ceintures de sécurité ventrales/thoraciques.

Composants du système d'airbag

Les airbags frontaux, latéraux avant* et latéraux rideaux* sont déployés en fonction de l'orientation et de la gravité de l'impact. Le système d'airbags inclut :

- Deux airbags frontaux SRS (système de retenue supplémentaire). L'airbag du conducteur se trouve au centre du volant ; l'airbag du passager avant se trouve dans la planche de bord. Les deux sont marqués **SRS AIRBAG**.

Modèles avec airbags latéraux

- Deux airbags latéraux, un pour le conducteur et un pour le passager avant. Les airbags sont placés sur les bords externes des dossiers de sièges. Les deux sont marqués **SIDE AIRBAG**.

Modèles avec airbags latéraux rideaux

- Deux airbags rideaux latéraux, un pour chaque côté du véhicule. Les airbags se trouvent dans le pavillon, au-dessus des vitres latérales. Les montants avant et arrière sont marqués **SIDE CURTAIN AIRBAG**.

- Une unité de commande électronique qui, lorsque le moteur est en marche, surveille en permanence les informations sur les capteurs, les déclencheurs d'airbag, les tendeurs de ceinture de sécurité, le témoin d'airbag avant côté passager désactivé, le commutateur ON/OFF de l'airbag avant côté passager et la ceinture de sécurité du conducteur. Au cours d'une collision, l'unité peut enregistrer ces informations.
- Les tendeurs automatiques de ceinture de sécurité avant.

Modèles sans airbags latéraux

- Capteurs d'impact qui détectent une collision frontale modérée à grave.

Modèles avec airbags latéraux

- Capteurs d'impact qui détectent un impact frontal ou latéral modéré à grave.
- Témoin sur le tableau de bord donnant l'alerte en cas d'anomalie potentielle du système d'airbags ou des tendeurs de ceinture de sécurité.
- Un témoin sur le tableau de bord vous informe que l'airbag latéral du passager avant a été désactivé.

Modèles avec système de désactivation de l'airbag avant côté passager

- Un témoin du tableau de bord indique au conducteur si l'airbag avant côté passager a été désactivé.

Informations importantes sur les airbags

Les airbags sont des dispositifs dangereux. Pour être utiles, les coussins doivent se gonfler avec une force extrême. Les airbags peuvent sauver des vies. Cependant ils peuvent également causer des brûlures, hématomes et autres blessures légères, pouvant parfois être mortelles, aux occupants mal attachés ou mal assis.

Que faut-il faire : toujours porter convenablement sa ceinture de sécurité et être assis bien droit, aussi loin que possible du volant, tout en conservant une bonne maîtrise du véhicule. Le passager avant doit reculer au maximum son siège par rapport à la planche de bord.

Se rappeler toutefois qu'aucun système de sécurité n'est en mesure d'éviter complètement les blessures ou les décès résultant d'un accident grave et ce, malgré le port des ceintures de sécurité et le déploiement des airbags.

Ne placer d'objets durs ou pointus entre le corps et l'airbag frontal. Le fait de porter sur soi des objets durs ou pointus, ou de conduire avec une pipe ou tout autre objet pointu dans la bouche, peut entraîner des blessures en cas de déploiement de l'airbag avant.

Ne pas attacher ou placer d'objets sur les caches des airbags frontaux. Des objets posés sur les caches identifiés **SRS AIRBAG** pourraient gêner le bon fonctionnement des airbags ou être projetés dans l'habitacle et blesser un occupant en cas de déploiement des airbags.

Informations importantes sur les airbags

Ne jamais tenter de désactiver les airbags. Ensemble, les airbags et les ceintures de sécurité offrent la meilleure protection.

Lors de la conduite, éviter de placer les mains et les bras sur la trajectoire de l'airbag en les gardant sur le volant. Ne pas croiser les bras sur le cache d'airbag.

Types d'airbags

Le véhicule est équipé de trois types d'airbags :

- **Les airbags frontaux** : airbags situés devant les sièges conducteur et passager avant.
- **Airbags latéraux*** : airbags situés dans le dossier des sièges conducteur et passager avant.
- **Airbags latéraux rideaux*** : airbags situés au-dessus des vitres latérales.

Les différents types d'airbags sont détaillés ci-après.

Airbags avant (SRS)

Les airbags SRS avant se déploient pour protéger la tête et la poitrine du conducteur et/ou du passager avant lors d'une collision frontale modérée à grave.

SRS (Supplemental Restraint System - Système de retenue supplémentaire) indique que les airbags sont conçus pour compléter l'action des ceintures de sécurité, et non pour s'y substituer. Les ceintures de sécurité constituent le système de retenue principal des occupants.

Emplacements des logements

Les airbags frontaux se trouvent au centre du volant pour le conducteur et dans la planche de bord pour le passager avant. Les deux airbags sont marqués **SRS AIRBAG**.

Types d'airbags

Les airbags sont susceptibles de se déployer aussitôt le contacteur d'allumage sur MARCHE ^{*1}.

Après le déploiement d'un airbag en cas d'accident, une petite quantité de fumée est visible. Il s'agit du processus de combustion du gonfleur ; elle n'est pas nocive. Les personnes souffrant de problèmes respiratoires peuvent rencontrer un inconfort temporaire. Dans un tel cas, sortir du véhicule dès que les conditions de sécurité le permettent.

* 1 : Les modèles équipés du système d'accès sans clé ont une touche **ENGINE START/STOP** au lieu d'un contacteur d'allumage.

Fonctionnement

Les airbags frontaux sont conçus pour se déployer en cas de collision frontale modérée à sévère. Lors d'une décélération soudaine du véhicule, les capteurs transmettent des informations au module de commande, lequel commande le déploiement d'un ou des deux airbags frontaux.

On entend par collision frontale une collision de face ou légèrement de côté entre deux véhicules, ou la collision d'un véhicule avec un objet stationnaire, par exemple un mur en béton.

Comment fonctionnent les airbags frontaux

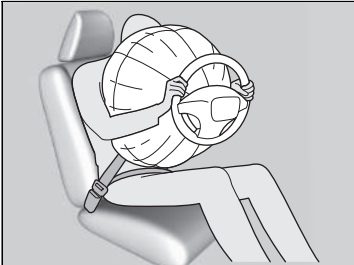

Alors que la ceinture de sécurité permet de maintenir le torse, les airbags frontaux offrent une protection complémentaire au niveau de la tête et de la poitrine.

Les airbags frontaux se dégonflent immédiatement pour ne pas entraver la visibilité du conducteur ou sa capacité de manœuvrer le volant ou d'effectuer d'autres commandes.

La durée totale de déploiement et dégonflement est d'une rapidité telle que la plupart des occupants ne se rendent compte que les airbags se sont déployés qu'en les voyant devant eux.

■ Cas où les airbags ne doivent pas se déployer

Impacts frontaux mineurs : les airbags avant sont conçus pour compléter les ceintures de sécurité et contribuer à épargner des vies, et non pour éviter des égratignures ou même des fractures risquant de découler d'un impact frontal modéré à grave.

Impacts latéraux : les airbags frontaux offrent une protection en cas de décélération soudaine entraînant la projection du conducteur ou du passager avant vers l'avant du véhicule. Les airbags latéraux et les airbags latéraux rideaux sont spécialement conçus pour permettre de limiter la gravité des blessures encourues en cas d'impact latéral modéré à grave, lorsque le conducteur ou le passager avant est projeté vers le côté du véhicule.

Impacts arrière : les appuie-têtes et les ceintures de sécurité assurent la meilleure protection en cas d'impact arrière. Les airbags frontaux ne peuvent fournir aucune protection particulière et ne sont pas conçus pour se déployer en cas de collision de ce type.

Retournements : les ceintures de sécurité, les airbags latéraux* et les airbags latéraux rideaux* offrent la meilleure protection en cas de retournement. Les airbags frontaux ne pouvant fournir qu'une protection négligeable voire nulle, ils ne sont pas conçus pour se déployer en cas de retournement.

■ Cas où les airbags frontaux se déploient avec peu ou pas de dommage apparent

Comme le système d'airbags détecte les décélération soudaines, un choc important au niveau du châssis ou de la suspension du véhicule pourrait entraîner le déploiement d'un ou plusieurs airbags. C'est le cas, par exemple, lors d'un choc contre un trottoir, sur le bord d'un trou ou sur un quelconque objet fixe placé bas, entraînant la décélération soudaine du châssis du véhicule. L'impact provenant de dessous le véhicule, le dommage peut ne pas être immédiatement apparent.

■ Cas où les airbags frontaux ne se déploient pas, bien que les dommages extérieurs paraissent graves

Etant donné que certaines pièces de carrosserie déformables absorbent l'énergie d'impact, la gravité des dommages apparents ne fait pas forcément état du bon fonctionnement des airbags. En fait, certaines collisions peuvent entraîner des dommages graves sans toutefois que les airbags se déploient, car ces derniers n'auraient pas été nécessaires ou n'auraient offert aucune protection particulière même s'ils s'étaient déployés.

Système de désactivation de l'airbag frontal passager*

S'il est inévitable d'installer un dispositif de retenue pour enfant dos à la route sur le siège passager avant, il faut désactiver manuellement le système d'airbag avant côté passager à l'aide de la clé de contact.

Commutateur ON/OFF airbag avant côté passager



Lorsque le commutateur **ON/OFF** de l'airbag avant côté passager est en position :

OFF : l'airbag frontal passager est désactivé.

L'airbag avant côté passager ne se déploie pas lors d'une collision frontale qui provoque le déploiement de l'airbag avant côté conducteur.

Le témoin de l'airbag frontal passager reste allumé au titre de rappel.

ON : l'airbag frontal passager est activé. Le témoin de l'airbag frontal passager s'allume et reste allumé pendant environ 60 secondes.

Pour désactiver l'airbag frontal passager

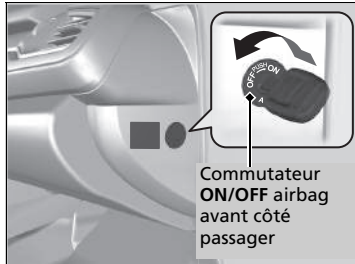

1. Serrer le frein de stationnement et mettre le contacteur d'allumage en position ANTIVOL

0*1. Retirer la clé.

2. Ouvrir la porte passager avant.

3. Insérer la clé de contact dans le commutateur **ON/OFF** de l'airbag avant côté passager.

▶ Le commutateur est situé sur le panneau latéral de la planche de bord côté passager.

4. Tourner la clé en position **OFF**, puis la retirer du commutateur.

*1 : Les modèles équipés du système d'accès sans clé ont une touche **ENGINE START/STOP** au lieu d'un contacteur d'allumage.

Systeme de désactivation de l'airbag frontal passager*

ATTENTION

Le système de l'airbag frontal passager doit être désactivé si l'on ne peut éviter d'installer un dispositif de retenue pour enfant type dos à la route sur le siège passager avant.

En cas de déploiement de l'airbag frontal passager, celui-ci pourrait heurter le dispositif de retenue pour enfant type dos à la route avec une force suffisante pour provoquer des blessures graves voire mortelles au bébé.

ATTENTION

Veiller à réactiver l'airbag frontal passager lorsqu'aucun dispositif de retenue pour enfant type dos à la route n'est installé sur le siège passager avant.

Laisser l'airbag frontal passager désactivé pourrait entraîner des blessures graves voire mortelles lors d'une collision.

■ Témoin de désactivation de l'airbag avant côté passager

Lorsque le système d'airbag avant côté passager est activé, le témoin s'éteint au bout de quelques secondes après la mise du contacteur d'allumage en position MARCHÉ *1.

Lorsque l'airbag frontal passager est désactivé, le témoin reste allumé ou s'éteint momentanément puis se rallume.

■ Etiquette du système de désactivation d'airbag avant côté passager

L'étiquette est située sur le panneau latéral du tableau de bord côté passager avant.

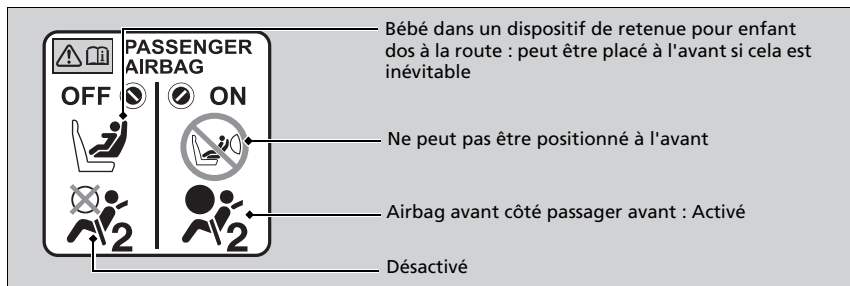

►► Système de désactivation de l'airbag frontal passager*

REMARQUE

- Utiliser la clé de contact pour actionner le commutateur **ON/OFF** de l'airbag avant côté passager. En cas d'utilisation d'une clé différente, le commutateur pourrait être endommagé, ou le système d'airbag frontal passager pourrait ne pas fonctionner correctement.
- Ne pas fermer la porte ou appuyer trop fortement sur la clé de contact lorsqu'elle se trouve dans le commutateur **ON/OFF** de l'airbag avant côté passager. Le commutateur ou la clé pourrait être endommagé.

Il est fortement déconseillé d'installer un dispositif de retenue pour enfant dos à la route sur le siège passager avant.

Protection des bébés P. 69

Il relève de la responsabilité du propriétaire du véhicule de désactiver le système d'airbag avant côté passager en le mettant sur **OFF** pour installer un dispositif de retenue pour enfant dos à la route sur le siège passager avant.

Lorsqu'aucun dispositif de retenue pour enfant dos à la route n'est installé sur le siège passager avant, il est nécessaire de réactiver le système d'airbag.

*1 : Les modèles équipés du système d'accès sans clé ont une touche **ENGINE START/STOP** au lieu d'un contacteur d'allumage.

* Non disponible sur tous les modèles

Airbags latéraux*

Les airbags latéraux sont prévus pour protéger le haut du torse du conducteur ou d'un passager avant en cas d'impact latéral modéré à grave.

■ Emplacements des logements

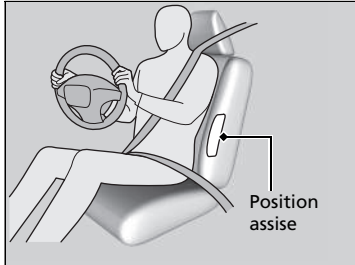

Les airbags latéraux sont logés dans le flanc extérieur du dossier de siège conducteur ou passager avant.

Les deux sont marqués **SIDE AIRBAG**.

⚠ Airbags latéraux*

Ne pas permettre au passager avant de se pencher sur le côté avec la tête sur la trajectoire de déploiement de l'airbag latéral.

L'airbag latéral qui se déploie peut heurter avec force l'occupant et le blesser sérieusement.

Ne pas placer d'accessoires sur ou à proximité des airbags latéraux. Ils risquent d'entraver le bon fonctionnement des airbags ou de blesser une personne en cas de déploiement.

* Non disponible sur tous les modèles

Fonctionnement

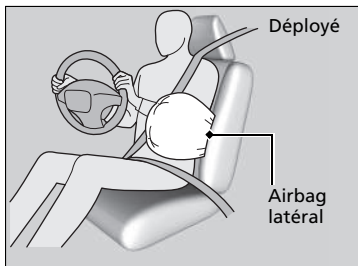

Lorsque les capteurs détectent un impact latéral modéré à sévère, le module de commande envoie un signal pour déployer instantanément l'airbag latéral du côté où s'est produit l'impact.

■ Cas où un airbag latéral se déploie avec peu ou pas de dommage apparent

Comme ce système d'airbag détecte les accélérations soudaines, un choc important sur le flanc du véhicule peut entraîner le déploiement d'un airbag latéral. Il se peut que les dommages apparents soient très légers, voire inexistants. Toutefois, le choc détecté par les capteurs d'impact latéraux était suffisamment grave pour que l'airbag se déploie.

■ Cas où un airbag latéral ne se déploie pas, bien que les dommages extérieurs paraissent graves

Il arrive parfois qu'un airbag latéral ne se déploie pas lors d'un impact entraînant de graves dommages apparents. C'est le cas, par exemple, lorsque le point d'impact se situe tout à l'avant ou à l'arrière du véhicule, ou lorsque les pièces de carrosserie déformables du véhicule ont absorbé en grande partie l'énergie du choc. Dans ces deux situations, l'airbag latéral n'aurait pas été nécessaire ou n'aurait offert aucune protection particulière même s'il s'était déployé.

► Airbags latéraux*

Ne pas couvrir ou remplacer les housses de dossiers de sièges avant sans consulter un réparateur agréé.

Le fait de couvrir ou de remplacer incorrectement les housses de dossiers de sièges pourrait empêcher les airbags latéraux de correctement se déployer lors d'une collision latérale.

Airbags latéraux rideaux *

Les airbags latéraux rideaux sont prévus pour protéger la tête du conducteur et des passagers en cas d'impact latéral modéré à sévère.

Emplacements des logements

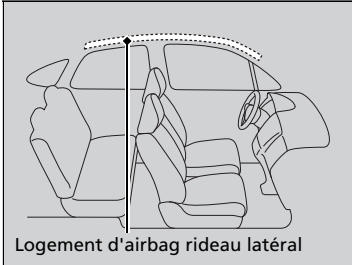

Les airbags rideaux latéraux sont situés dans le pavillon au-dessus des vitres latérales, de chaque côté du véhicule.

⚠ Airbags latéraux rideaux*

Les airbags rideaux latéraux offrent une protection optimale lorsque l'occupant porte convenablement sa ceinture de sécurité et est assis bien droit et bien adossé sur le siège.

Ne pas attacher d'objets sur les vitres latérales ou les montants de toit car ils pourraient gêner le bon fonctionnement des airbags rideaux latéraux.

Ne pas accrocher de porte-manteau ou d'objets durs sur le crochet à vêtements. Il y aurait risque de blessure en cas de déploiement de l'airbag rideau latéral.

* Non disponible sur tous les modèles

Fonctionnement

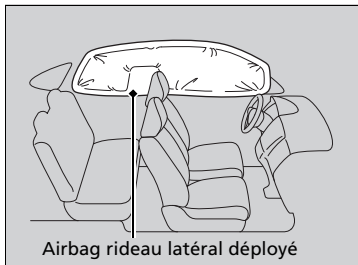

L'airbag rideau latéral est conçu pour se déployer en cas d'impact latéral modéré à sévère.

■ Cas où les airbags rideaux latéraux se déploient lors d'une collision frontale

Un ou les deux airbags rideaux latéraux peuvent également se déployer en cas de collision frontale en diagonale modérée à sévère.

Témoins du système d'airbag

En cas d'anomalie au niveau du système d'airbag, le témoin SRS s'allume et un message s'affiche sur l'interface d'information du conducteur*.

Témoin du système de retenue supplémentaire (SRS)

Modèles avec écran d'information

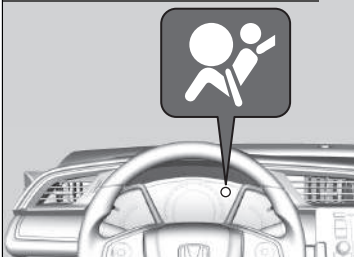

Modèles avec interface d'information du conducteur

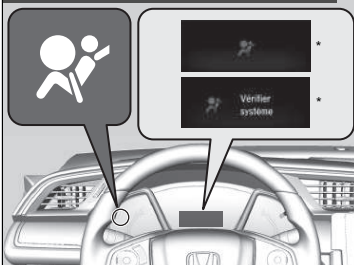

■ Lorsque le contacteur d'allumage est en position MARCHÉ II*1

Le témoin s'allume pendant quelques secondes, puis s'éteint. Cela signifie que le système fonctionne correctement.

Si le témoin s'allume à tout autre moment, ou ne s'allume pas du tout, faire contrôler le véhicule par un concessionnaire dès que possible. Si cela n'est pas fait, il se peut que les airbags et les tendeurs de ceinture de sécurité ne fonctionnent pas correctement au moment requis.

*1 : Les modèles équipés du système d'accès sans clé ont une touche **ENGINE START/STOP** au lieu d'un contacteur d'allumage.

⊗ Témoin du système de retenue supplémentaire (SRS)

⚠ ATTENTION

Ne pas prendre en compte les avertissements du témoin SRS peut entraîner des blessures graves voire mortelles en cas de mauvais fonctionnement des systèmes d'airbags ou des tendeurs.

En cas d'anomalie potentielle signalée par le témoin SRS, faire au plus vite contrôler le véhicule par un réparateur agréé.

Modèles avec système de désactivation de l'airbag avant côté passager

⚠ ATTENTION

Retirer immédiatement le dispositif de retenue pour enfant type dos à la route du siège passager avant si le témoin SRS s'allume. Même si le sac gonflable frontal du passager a été désactivé, ne pas ignorer le témoin des sacs gonflables.

Le système de retenue présente peut-être un défaut qui pourrait causer le déploiement du sac gonflable frontal passager et causer des blessures ou la mort.

* Non disponible sur tous les modèles

■ Témoin de désactivation d'airbag avant côté passager*

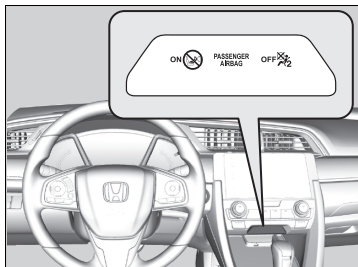

■ Lorsque le témoin de désactivation d'airbag frontal passager s'allume

Le témoin reste allumé tant que le système d'airbag avant côté passager reste désactivé.

Lorsqu'aucun dispositif de retenue pour enfant dos à la route n'est installé sur le siège passager avant, il est nécessaire de réactiver manuellement le système d'airbag. Le témoin doit s'éteindre.

Entretien des airbags

Il n'est pas nécessaire et vous n'avez pas besoin d'effectuer d'entretien ou de remplacer personnellement des composants du système d'airbags. Toutefois, faire contrôler le véhicule par un réparateur agréé dans les cas suivants :

■ Lorsque des airbags se sont déployés

En cas de déploiement d'un airbag, le module de commande et d'autres composants connexes doivent être remplacés. De même, lorsqu'un tendeur automatique de ceinture de sécurité a été activé, il doit être remplacé.

■ Lorsque le véhicule a subi un impact modéré à sévère

Même si les airbags ne se sont pas déployés, faire contrôler ce qui suit par un réparateur agréé : prétensionneurs de ceinture de sécurité avant et toutes les ceintures de sécurité portées au moment de l'accident.

⌘ Entretien des airbags

La dépose des composants des airbags du véhicule est interdite.

En cas de dysfonctionnement, ou de coupure d'alimentation ou après le déploiement de l'airbag/déclenchement du prétensionneur de ceinture de sécurité, faire appel à du personnel qualifié.

Il est déconseillé d'utiliser des composants récupérés du système d'airbags, y compris l'airbag, les tendeurs, les capteurs, et le module de commande.

Protection des passagers enfants

Chaque année, de nombreux enfants sont blessés ou tués dans des accidents de voiture car ils n'ont pas été attachés ou correctement retenus. Les accidents de voiture constituent la première cause de mortalité chez les enfants jusqu'à 12 ans inclus.

Lorsque des bébés et des enfants sont transportés dans un véhicule, ils doivent être correctement retenus pour réduire le nombre de blessés ou de tués.

Protection des passagers enfants

⚠ ATTENTION

Les enfants qui ne sont pas maintenus ou qui le sont incorrectement risquent d'être grièvement ou mortellement blessés en cas d'accident.

Un enfant trop petit pour une ceinture de sécurité doit être correctement maintenu dans un dispositif de retenue pour enfant homologué. Un enfant de plus grande taille doit être correctement maintenu par une ceinture de sécurité et, si nécessaire, placé dans un siège rehausseur.

Dans de nombreux pays, la réglementation demande que tous les enfants de moins de 12 ans et ceux d'une taille inférieure à 150 cm soient assis et correctement retenus à l'arrière.

Dans de nombreux pays, il est demandé d'utiliser un dispositif de retenue pour enfant approprié et homologué pour le transport d'un enfant sur n'importe quel siège passager. Vérifier la réglementation locale en vigueur.

Modèles destinés à l'Europe

Les dispositifs de retenue pour enfant doivent être conformes au règlement ONU n° 44 ou n° 129, ou aux réglementations des pays concernés.

➤ **Choix d'un dispositif de retenue pour enfant** P. 72

Sauf modèles destinés à l'Europe

Nous recommandons que les dispositifs de retenue pour enfant soient conformes au règlement ONU n° 44 ou n° 129*, ou aux réglementations des pays concernés.

➤ **Choix d'un dispositif de retenue pour enfant** P. 72

Les enfants doivent être convenablement retenus sur un siège arrière du véhicule.

Ils sont mieux protégés parce que :

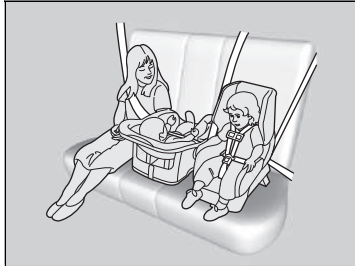

- Le déploiement d'un airbag frontal ou latéral* pourrait blesser ou tuer un enfant assis sur le siège avant.
- Un enfant assis sur le siège avant est davantage susceptible de gêner le conducteur en cas de manœuvre d'urgence.
- Les statistiques indiquent que les enfants de tous âges et de toutes tailles sont mieux protégés lorsqu'ils sont maintenus sur un siège arrière.

- Tout enfant trop petit pour porter une ceinture de sécurité doit être correctement attaché par un dispositif de retenue pour enfant homologué, correctement fixé au véhicule par la ceinture de sécurité ou par le système d'ancrage du dispositif.
- Ne jamais tenir un enfant sur les genoux car il serait impossible de le protéger en cas de collision.
- Ne jamais faire passer une ceinture de sécurité sur soi-même et un enfant. En cas d'accident, la ceinture pourrait s'enfoncer profondément dans le corps de l'enfant et le blesser grièvement ou mortellement.
- Ne jamais laisser deux enfants utiliser la même ceinture de sécurité. Ils risqueraient tous deux d'être très grièvement blessés en cas d'accident.

* Non disponible sur tous les modèles

suite page suivante

► Protection des passagers enfants

Modèles avec enrouleur à blocage

ATTENTION

Autoriser un enfant à jouer avec une ceinture de sécurité ou à se l'enrouler autour du cou peut entraîner des blessures graves ou la mort.

Demander aux enfants de ne pas jouer avec les ceintures de sécurité et s'assurer que toute ceinture de sécurité non utilisée à la portée de l'enfant est bouclée, complètement enroulée et verrouillée.

Pare-soleil passager avant

ATTENTION



NE JAMAIS installer de dispositif de retenue pour enfant dos à la route sur un siège protégé par un COUSSIN GONFLABLE ACTIF situé devant lui, sous peine de provoquer des BLESSURES GRAVES VOIRE MORTELLES à l'ENFANT.

- Ne jamais permettre aux enfants de jouer avec les portes, les glaces ou les réglages de siège.
- Ne pas laisser un enfant seul dans le véhicule sans surveillance, en particulier par temps chaud. L'habitacle du véhicule peut rapidement atteindre des températures extrêmes et mettre sa vie en danger. Il pourrait en outre activer des commandes du véhicule et le mettre en mouvement.

►► Protection des passagers enfants

ATTENTION : utiliser le bouton de blocage des vitres électriques pour empêcher les enfants d'ouvrir les vitres. Cette fonction empêche les enfants de jouer avec les vitres, ce qui pourrait les exposer à des dangers ou distraire le conducteur.

🔌 Ouverture/Fermeture des vitres électriques
P. 192

ATTENTION : toujours conserver la clé de contact sur soi lorsque le véhicule est laissé (avec des occupants à bord).

Modèles avec enrouleur à blocage

Pour désactiver un enrouleur à blocage, relâcher la boucle pour permettre à la ceinture de sécurité de s'enrouler complètement.

Afin de vous rappeler les dangers de l'airbag avant côté passager pour la sécurité des enfants, une étiquette d'avertissement est apposée sur le pare-soleil passager latéral.

Lire et respecter les instructions indiquées sur cette étiquette.

🔌 Etiquettes de sécurité P. 91

Sécurité des bébés et des petits enfants

Protection des bébés

Un bébé doit être convenablement maintenu dans un dispositif de retenue pour enfant dos à la route inclinable jusqu'à ce que l'enfant ait atteint la limite de poids ou de taille spécifiée par le fabricant du siège et soit âgé d'au moins un an.

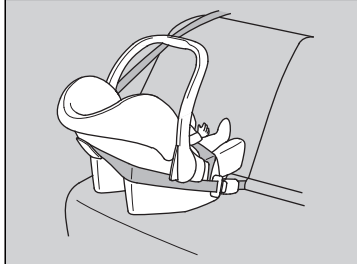

■ Mise en place d'un dispositif de retenue pour enfant dos à la route

Le dispositif de retenue pour enfant doit être positionné et fixé sur l'un des sièges arrière.

Protection des bébés

⚠ ATTENTION

Placer un dispositif de retenue pour enfant type dos à la route sur le siège avant du véhicule fait courir un risque de blessures graves ou mortelles en cas de déploiement de l'airbag avant côté passager.

Toujours placer un dispositif de retenue pour enfant dos à la route sur un siège arrière, jamais à l'avant.

Comme exigé par le règlement ONU n° 94 :

⚠ ATTENTION



NE JAMAIS installer de dispositif de retenue pour enfant dos à la route sur un siège protégé par un COUSSIN GONFLABLE ACTIF situé devant lui, sous peine de provoquer des BLESSURES GRAVES VOIRE MORTELLES à l'ENFANT.

Lorsqu'un dispositif de retenue pour enfant dos à la route est correctement installé, il peut empêcher le conducteur ou un passager avant de reculer son siège au maximum ou de verrouiller son dossier de siège dans la position désirée.

☒ Protection des bébés

S'il se déploie, l'airbag avant côté passager pourra heurter avec une force considérable le dispositif de retenue pour enfant dos à la route, ce qui peut le déloger et blesser gravement l'enfant.

Ne jamais placer les dispositifs de retenue pour enfant type dos à la route face à la route.

Toujours lire attentivement le mode d'emploi du dispositif de retenue pour enfant avant sa mise en place.

S'il est absolument inévitable d'installer un dispositif de retenue pour enfant dos à la route sur le siège passager avant, le système d'airbag avant côté passager doit être désactivé manuellement.

☒ **Système de désactivation de l'airbag frontal passager*** P. 57

Protection des enfants de petite taille

Si un enfant est âgé d'au moins un an et dépasse les limites de poids et de hauteur prescrites pour un dispositif de retenue pour enfant dos à la route, l'enfant doit être convenablement et fermement maintenu dans un dispositif de retenue pour enfant face à la route jusqu'à ce qu'il dépasse les limites de poids et de hauteur prescrites pour ce dernier.

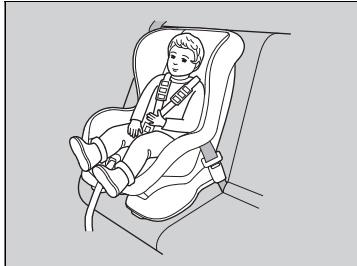

■ Mise en place d'un dispositif de retenue pour enfant face à la route

Il est fortement recommandé de placer un dispositif de retenue pour enfant face à la route sur l'un des sièges arrière et non à l'avant.

Placer un dispositif de retenue pour enfant face à la route sur le siège avant peut être dangereux. La place la plus sûre pour un enfant est sur l'un des sièges arrière.

Protection des enfants de petite taille

⚠ ATTENTION

Un enfant assis dans un système de retenue pour enfant face à la route installé sur le siège avant risque de subir de graves blessures ou la mort si le sac gonflable se déploie.

S'il n'y a pas d'autre choix que de placer un dispositif de retenue pour enfant face à la route sur le siège avant, reculer au maximum le siège du véhicule et attacher convenablement l'enfant.

Se tenir informé des réglementations portant sur l'utilisation des dispositifs de retenue pour enfant dans votre zone de conduite et respecter les consignes prescrites par le fabricant du dispositif.

De nombreux experts recommandent l'utilisation d'un dispositif de retenue pour enfant dos à la route jusqu'à l'âge de deux ans si la taille et le poids de l'enfant sont adaptés à ce type de dispositif.

■ Choix d'un dispositif de retenue pour enfant

Certains dispositifs de retenue enfant sont compatibles avec l'ancrage inférieur. Certains présentent un connecteur rigide, d'autres un connecteur souple. Ils sont tous les deux faciles à utiliser. Certains dispositifs de retenue pour enfant existants ou d'occasion ne peuvent être installés qu'en utilisant la ceinture de sécurité. Quel que soit le type choisi, respecter les instructions d'utilisation et d'entretien du fabricant du dispositif, ainsi que les instructions de ce manuel. Une installation correcte est primordiale pour maximiser la sécurité de l'enfant.

Le connecteur type souple peut ne pas être disponible dans votre pays.

Pour les sièges et les véhicules qui ne sont pas équipés de points d'ancrage inférieurs, installer un dispositif de retenue pour enfant à l'aide de la ceinture de sécurité et d'une sangle d'arrimage supérieure afin de bénéficier d'un niveau de sécurité accru. En effet, tous les dispositifs de retenue pour enfant doivent être fixés avec une ceinture de sécurité lorsqu'ils n'utilisent pas le système d'ancrage inférieur. En outre, il est possible que le fabricant du dispositif de retenue pour enfant conseille d'utiliser une ceinture de sécurité pour fixer un dispositif de retenue ISO FIX* une fois qu'un enfant atteint un poids spécifié. Lire attentivement les instructions d'installation correcte dans le mode d'emploi du dispositif de retenue pour enfant.

■ Considération importante lors de la sélection d'un dispositif de retenue pour enfant

S'assurer que le dispositif de retenue pour enfant répond aux trois exigences suivantes :

- Le dispositif de retenue pour enfant doit être d'un type et d'une taille adaptés à l'enfant.
- Le dispositif de retenue pour enfant doit être adapté pour l'emplacement d'assise où il sera utilisé.
- Le dispositif de retenue pour enfant est conforme au critère de sécurité. Nous recommandons l'utilisation d'un dispositif de retenue pour enfant conforme au règlement ONU n° 44 ou n° 129*, ou aux réglementations des pays concernés. Rechercher la marque d'homologation sur le dispositif et la déclaration de conformité du fabricant sur le carton.

☒ Choix d'un dispositif de retenue pour enfant

L'installation d'un dispositif de retenue pour enfant compatible avec les ancrages inférieurs est simple.

Les dispositifs de retenue pour enfant compatibles avec les ancrages inférieurs ont été développés pour simplifier la procédure d'installation et réduire la possibilité de blessures en cas d'installation incorrecte.

■ Normes régissant les dispositifs de retenue pour enfant

Quand un dispositif de retenue pour enfant (qu'il s'agisse d'un type i-Size /ISOFIX ou d'un système équipé de ceinture de sécurité) est conforme au règlement ONU applicable, il porte une étiquette d'homologation semblable à celle illustrée ci-contre. Avant d'acheter ou d'utiliser un dispositif de retenue pour enfant quel qu'il soit, il faut vérifier l'étiquette d'homologation et s'assurer que ce dispositif est à la fois compatible avec le véhicule et avec l'enfant, et qu'il est conforme aux normes UN/ECE.

☒ Choix d'un dispositif de retenue pour enfant

Exemple d'étiquette d'homologation conforme au règlement ONU n° 44

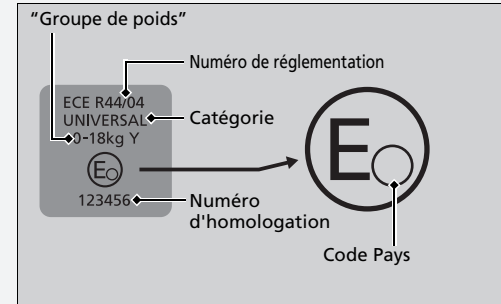

Exemple d'étiquette d'homologation conforme au règlement ONU n° 129*

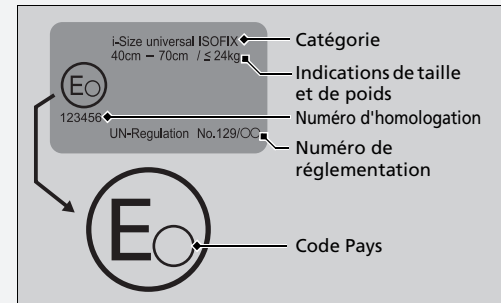

* Non disponible sur tous les modèles

■ Systèmes de retenue pour enfant compatibles avec un ancrage inférieur

Les deux sièges arrière extérieurs de votre véhicule sont équipés d'un système d'ancrage inférieur. Cependant, tous les types de dispositifs de retenue pour enfant ne sont pas adaptés à votre véhicule. Avant d'acheter ou d'utiliser un dispositif de retenue pour enfant compatible au système d'ancrage inférieur (i-Size*/ISOFIX), se reporter aux tableaux suivants pour s'assurer que le système de retenue est adapté au véhicule, à la position du siège dans le véhicule et au poids (groupe de poids) ainsi qu'à la taille de l'enfant.

▣ Systèmes de retenue pour enfant compatibles avec un ancrage inférieur

Un groupe de masse est défini pour certains dispositifs de retenue pour enfant. Ne pas oublier de vérifier le groupe de masse indiqué dans les instructions du fabricant, mais aussi sur l'emballage et les étiquettes du dispositif de retenue pour enfant.

Les dispositifs de retenue pour enfant énumérés dans ce tableau sont des produits Honda d'origine. Ils sont disponibles auprès des réparateurs agréés.

Pour un montage correct, se référer au manuel d'instructions fourni avec le dispositif de retenue pour enfant.

Modèles destinés à l'Europe

■ Dispositifs de retenue pour enfant ISOFIX

Groupe de masse	Classe de taille	Fixations	Positions ISOFIX du véhicule				Dispositifs de retenue pour enfant recommandés*1
			Passager avant	Siège arrière			
				Côté G	Côté D	Centre	
Nacelle	F	ISO/L1	—	X	X	—	
	G	ISO/L2	—	X	X	—	
groupe 0 jusqu'à 10 kg	E	ISO/R1	—	IL	IL	—	Honda Baby Safe ISOFIX
groupe 0+ jusqu'à 13 kg	E	ISO/R1	—	IL	IL	—	Honda Baby Safe ISOFIX
	D	ISO/R2	—	IL	IL	—	Honda Baby Safe ISOFIX
	C	ISO/R3	—	IL	IL	—	Honda Baby Safe ISOFIX
groupe I de 9 à 18 kg	D	ISO/R2	—	IL	IL	—	
	C	ISO/R3	—	IL	IL	—	
	B	ISO/F2	—	IUF	IUF	—	Honda ISOFIX
	B1	ISO/F2X	—	IUF	IUF	—	Honda ISOFIX
	A	ISO/F3	—	IUF	IUF	—	Honda ISOFIX
groupe II de 15 à 25 kg			—	X	X	—	
groupe III de 22 à 36 kg			—	X	X	—	

► Systèmes de retenue pour enfant compatibles avec un ancrage inférieur

Lors de l'achat d'un dispositif de retenue pour enfant, il faut vérifier la classe de taille ISOFIX ou la fixation pour s'assurer que le siège est compatible avec votre véhicule.

Classe de taille ISOFIX	Fixation (CRF)	Description
G	ISO/L2	Siège enfant latéral droite (nacelle)
F	ISO/L1	Siège enfant latéral gauche (nacelle)
E	ISO/R1	Siège enfant dos à la route
D	ISO/R2	Dispositif de retenue pour enfant taille réduite dos à la route
C	ISO/R3	Dispositif de retenue pour enfant grande taille dos à la route
B1	ISO/F2X	Dispositif de retenue pour enfant hauteur réduite face à la route
B	ISO/F2	Dispositif de retenue pour enfant hauteur réduite face à la route
A	ISO/F3	Dispositif de retenue pour enfant grande hauteur face à la route

- *1 : Le dispositif de retenue pour enfant (DRE) est conforme aux recommandations Honda à la date de publication. Il est conseillé de s'adresser à un concessionnaire agréé pour obtenir des informations à jour sur nos dispositifs de retenue pour enfant recommandés. D'autres dispositifs de retenue pour enfant peuvent être adaptés. Se reporter à la liste des véhicules recommandés pour le dispositif de retenue pour enfant concerné produite par le fabricant.
- IUF : Adapté aux dispositifs de retenue pour enfant ISOFIX face à la route de catégorie universelle homologués pour ce groupe de poids.
- IL : Adapté aux dispositifs de retenue pour enfant (DRE) ISOFIX particuliers, y compris ceux cités dans la case correspondante de la colonne droite du tableau. Ces DRE ISOFIX sont ceux qui appartiennent aux catégories « spécifiques à un véhicule », « usage restreint » ou « semi-universelle ».
Honda Baby Safe ISOFIX peut être installé dos à la route.
- X : Position non recommandée pour les enfants de ce groupe de poids.

■ Dispositifs de retenue pour enfant i-Size

	Position d'assise dans le véhicule		
	Siège avant	Siège extérieur arrière	Siège central arrière
Dispositif de retenue pour enfant i-Size	—	i-U	—

- i-U : Adapté aux dispositifs de retenue pour enfant i-Size "universels" face et dos à la route.

■ Installation d'un dispositif de retenue pour enfant avec une ceinture de sécurité ventrale/thoracique

Tous les types de dispositifs de retenue pour enfant ne sont pas adaptés à votre véhicule. Avant d'acheter ou d'utiliser un dispositif de retenue pour enfant, se reporter au tableau suivant pour s'assurer que le système de retenue est adapté au véhicule, à la position du siège dans le véhicule et au poids (groupe de poids) ainsi qu'à la taille de l'enfant.

☒ Installation d'un dispositif de retenue pour enfant avec une ceinture de sécurité ventrale/thoracique

Un groupe de masse est défini pour certains dispositifs de retenue pour enfant. Ne pas oublier de vérifier le groupe de masse indiqué dans les instructions du fabricant, mais aussi sur l'emballage et les étiquettes du dispositif de retenue pour enfant.

Les dispositifs de retenue pour enfant énumérés dans ce tableau sont des produits Honda d'origine. Ils sont disponibles auprès des réparateurs agréés.

Pour un montage correct, se référer au manuel d'instructions fourni avec le dispositif de retenue pour enfant.

Modèles destinés à l'Europe

■ Installation d'un dispositif de retenue pour enfant avec une ceinture de sécurité

Groupe de masse	Position assise					Dispositifs de retenue pour enfant recommandés*1
	Passager avant		Siège arrière			
	Position de commutateur marche/ arrêt d'airbag avant côté passager		Côté G	Côté D	Centre	
	MARCHE	ARRÊT				
groupe 0 jusqu'à 10 kg	X	U*2	U	U	U	Honda Baby Safe
groupe 0+ jusqu'à 13 kg	X	U*2	U	U	U	Honda Baby Safe
groupe I de 9 à 18 kg	UF*2	U*2	U	U	U	Honda ISOFIX (avec ceinture) Honda Eclipse
groupe II de 15 à 25 kg	UF*2	U*2	U, L	U, L	U	Honda KID FIX XP SICT L ; Honda KID FIX XP SICT avec ISOFIX intégré
groupe III de 22 à 36 kg	UF*2	U*2	U, L	U, L	U	Honda KID FIX XP SICT L ; Honda KID FIX XP SICT avec ISOFIX intégré

U : Adapté aux dispositifs de retenue « universel » homologués pour ce groupe de poids.

UF : Adapté aux dispositifs de retenue pour enfant « universels » face à la route homologués pour ce groupe de poids.

L : Adapté aux dispositifs de retenue pour enfant (DRE) particuliers indiqués dans le tableau.

X : Position non recommandée pour les enfants de ce groupe de poids.

*1 : Le dispositif de retenue pour enfant (DRE) est conforme aux recommandations Honda à la date de publication. Il est conseillé de s'adresser à un concessionnaire agréé pour obtenir des informations à jour sur nos dispositifs de retenue pour enfant recommandés. D'autres dispositifs de retenue pour enfant peuvent être adaptés. Se reporter à la liste des véhicules recommandés pour le dispositif de retenue pour enfant concerné produite par le fabricant.

*2 : Régler le siège avant sur la position arrière maximale de la glissière et l'angle du dossier de siège en position verticale.

Installation d'un système de retenue pour enfant compatible avec un ancrage inférieur

Il est possible d'accrocher un système de retenue pour enfant compatible avec un ancrage inférieur à l'un ou l'autre des sièges arrière extérieurs. Un dispositif de retenue pour enfant peut être fixé aux points d'ancrage inférieurs par des connecteurs souples ou rigides.

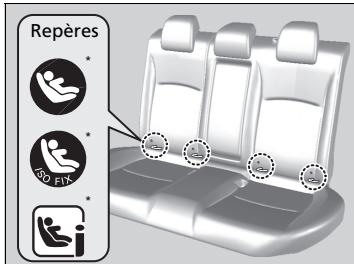

1. Localiser les repères d'ancrage apposés à la base de l'assise du siège.

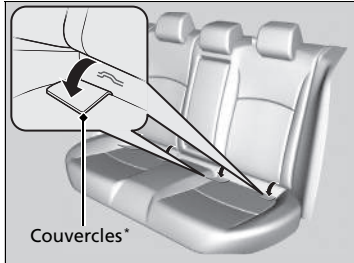

2. Extraire les caches des ancrages* sous les repères pour découvrir les ancrages inférieurs.

Installation d'un système de retenue pour enfant compatible avec un ancrage inférieur

Certains dispositifs de retenue pour enfant sont dotés de coupelles de guidage en option qui évitent tout endommagement potentiel du garnissage du siège. Suivre les instructions du fabricant lors de l'utilisation des coupelles de guidage et les accrocher aux points d'ancrage inférieurs comme indiqué sur la figure.

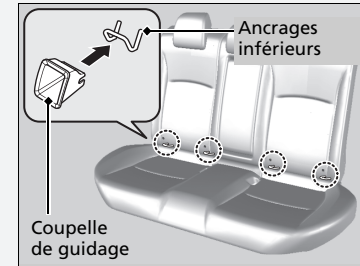

* Non disponible sur tous les modèles

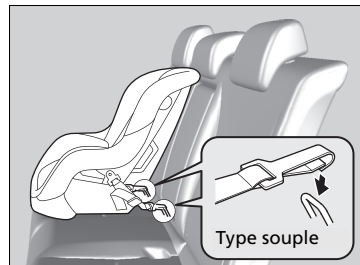
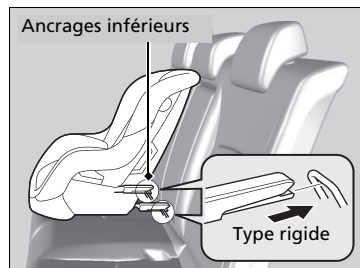

3. Placer le dispositif de retenue pour enfant sur le siège du véhicule et le fixer aux points d'ancrage inférieurs conformément aux instructions fournies avec le dispositif.
 - Lors de l'installation du dispositif de retenue pour enfant, vérifier que les points d'ancrage inférieurs ne sont pas obstrués par la ceinture de sécurité ou d'autres objet.

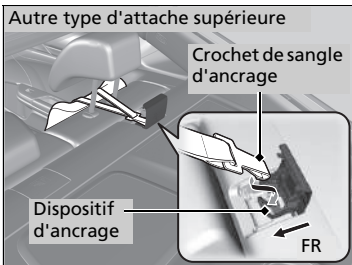
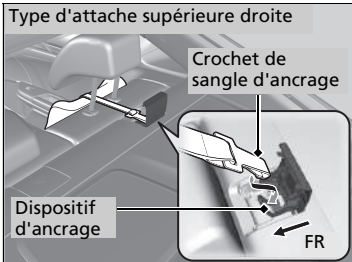
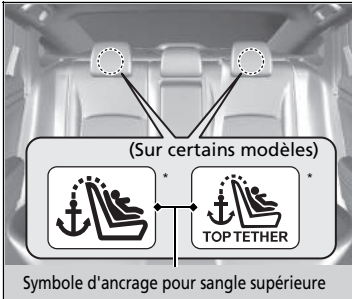

Dispositif de retenue pour enfant à sangle d'ancrage

4. Ouvrir le couvercle d'ancrage de sangle d'attache situé derrière l'appuie-tête.

5. Relever l'appuie-tête au maximum, puis passer la sangle d'ancrage entre les tiges de l'appuie-tête et engager son crochet sur l'ancrage. S'assurer que la sangle n'est pas vrillée.

6. Serrer la sangle d'arrimage comme indiqué dans les consignes du fabricant du dispositif de retenue pour enfant.

7. S'assurer que le dispositif de retenue pour enfant est fermement maintenu en le faisant jouer d'avant en arrière et d'un côté à l'autre, il ne doit présenter que peu de jeu.

8. S'assurer que toute ceinture de sécurité non utilisée à la portée de l'enfant soit bouclée, que l'enrouleur à blocage soit activé et que la sangle soit complètement enroulée et verrouillée.

►► Installation d'un système de retenue pour enfant compatible avec un ancrage inférieur

ATTENTION : lors de la fixation d'un dispositif de retenue pour enfant, ne jamais utiliser de crochet qui ne contient pas de symbole d'ancrage pour sangle supérieure.

Pour la sécurité de l'enfant, lors de l'utilisation d'un dispositif de retenue pour enfant fixé au système d'ancrage inférieur, vérifier que le dispositif est correctement fixé au véhicule. Un dispositif de retenue pour enfant qui n'est pas correctement fixé ne pourrait pas correctement protéger un enfant lors d'une collision et pourrait blesser l'enfant ou d'autres occupants du véhicule.

Le connecteur type souple peut ne pas être disponible dans votre pays.

* Non disponible sur tous les modèles

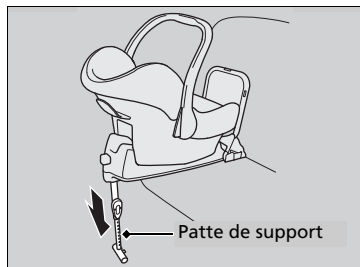

Dispositif de retenue pour enfant à patte de support

4. Agrandir la patte de support jusqu'à ce qu'elle touche le sol, comme indiqué par le fabricant du dispositif de retenue pour enfant.

Installation d'un dispositif de retenue pour enfant avec une ceinture de sécurité ventrale/thoracique



1. Placer le dispositif de retenue pour enfant sur le siège du véhicule.
2. Faire passer la ceinture de sécurité dans le dispositif de retenue pour enfant conformément aux instructions du fabricant, et engager la languette de verrouillage dans la boucle.
 - Engager la languette à fond jusqu'à ce qu'elle soit verrouillée.

Modèles avec enrouleur à blocage

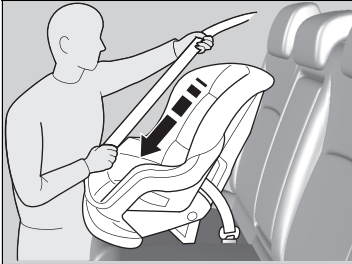

3. Tirer lentement sur la partie thoracique de la ceinture à fond jusqu'à ce qu'elle s'arrête. Cela active le blocage de l'enrouleur.
4. Laisser la ceinture de sécurité se rétracter de quelques centimètres et vérifier que l'enrouleur a changé de mode en tirant sur la sangle. Ne pas la dérouler à nouveau avant de l'avoir réinitialisée en retirant la languette de verrouillage de la boucle.
 - Si vous arrivez à sortir la ceinture thoracique, le blocage de l'enrouleur n'est pas activé. Dérouler lentement la ceinture de sécurité sur toute sa longueur et répéter les étapes 2 – 4.

Installation d'un dispositif de retenue pour enfant avec une ceinture de sécurité ventrale/thoracique

Pour vérifier si la ceinture de sécurité ventrale/thoracique est équipée d'un enrouleur à blocage, dérouler la partie thoracique de la ceinture de sécurité ventrale/thoracique sur toute sa longueur, laisser la courroie se rétracter lentement, puis tirer de nouveau légèrement la ceinture. Si la ceinture se bloque, cela signifie qu'elle est équipée d'un enrouleur à blocage.

Modèles avec enrouleur à blocage

La ceinture de sécurité avec enrouleur à blocage possède une étiquette du type de celle illustrée sur l'image.





5. Saisir la partie thoracique près de la boucle et la tirer pour éliminer tout le mou de la sangle abdominale.
 - Simultanément, appuyer sur le dispositif de retenue pour enfant pour l'enfoncer dans le coussin du siège.

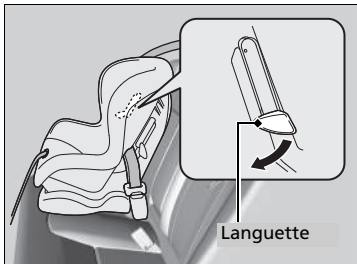

Modèles sans enrouleur à blocage

3. Abaisser la languette. Faire passer la sangle thoracique de la ceinture dans la fente sur le côté de l'appui-tête.
4. Saisir la sangle thoracique près de la boucle et la tirer pour éliminer tout le mou de la sangle.
 - Simultanément, appuyer sur le dispositif de retenue pour enfant pour l'enfoncer dans le coussin du siège.
5. Positionner correctement la ceinture et remonter la languette. S'assurer que la sangle n'est pas vrillée.
 - Lorsque la languette est remontée, tirer sur la partie supérieure de la sangle pour en éliminer le mou.

►► Installation d'un dispositif de retenue pour enfant avec une ceinture de sécurité ventrale/thoracique

Un dispositif de retenue pour enfant qui n'est pas correctement fixé ne pourrait pas correctement protéger un enfant lors d'une collision et pourrait blesser l'enfant ou d'autres occupants du véhicule.

Modèles avec enrouleur à blocage

Une fois le dispositif de retenue pour enfants correctement installé, vérifier que l'enrouleur à blocage est activé et que la ceinture est entièrement enroulée et verrouillée. Pour désactiver un enrouleur à blocage, relâcher la boucle pour permettre à la ceinture de sécurité de s'enrouler complètement.



Tous les modèles

6. S'assurer que le dispositif de retenue pour enfant est fermement maintenu en le faisant jouer d'avant en arrière et d'un côté à l'autre, il ne doit présenter que peu de jeu.
7. Vérifier que toute ceinture de sécurité inutilisée à portée de main d'un enfant est bouclée.

Modèles sans enrouleur à blocage

Si le dispositif de retenue pour enfant ne comporte pas de mécanisme permettant de maintenir la ceinture, fixer une pince sur la ceinture de sécurité.

A l'issue des étapes 1 et 2, tirer sur la sangle thoracique de la ceinture de sécurité et s'assurer qu'il n'y a pas de mou au niveau de la sangle sous-abdominale.

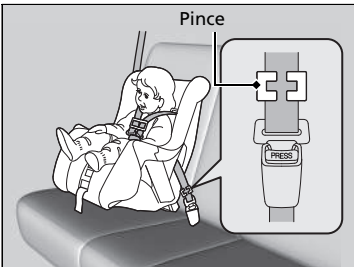

3. Pincer fermement la ceinture au niveau de la languette de blocage. Pincer les deux parties de la sangle de manière qu'elles ne glissent pas dans la languette de blocage. Déboucler la ceinture de sécurité.
4. Installer la pince comme illustré. Placer la pince le plus près possible de la languette de blocage.
5. Engager la languette de verrouillage dans la boucle. Passer aux étapes 6 et 7.

Renfort de la sécurité avec une attache à sangle

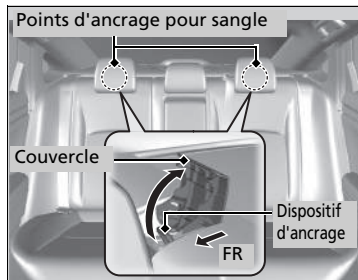

Un point d'ancrage est prévu derrière chaque place assise arrière extérieure. Sur un dispositif de retenue pour enfant fixé par la ceinture de sécurité et doté d'un point d'arrimage, celui-ci peut être utilisé pour bénéficier d'un niveau de sécurité accru.

1. Repérer le point d'arrimage approprié et soulever le cache.
2. Relever l'appuie-tête au maximum, puis passer la sangle d'ancrage entre les tiges de l'appuie-tête et engager son crochet sur l'ancrage. S'assurer que la sangle n'est pas vrillée.
3. Fixer le crochet de sangle d'arrimage au point d'ancrage.
4. Serrer la sangle d'arrimage comme indiqué dans les consignes du fabricant du dispositif de retenue pour enfant.

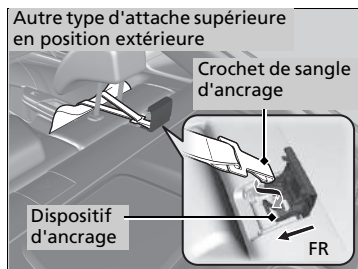
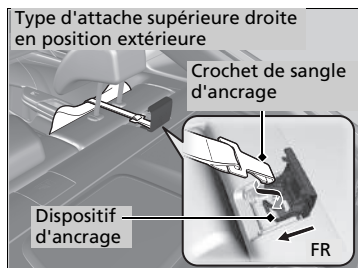

Renfort de la sécurité avec une attache à sangle

ATTENTION : les points d'ancrage des dispositifs de retenue pour enfant sont conçus pour supporter les charges imposées par des dispositifs de retenue pour enfant correctement fixés. En aucun cas ils ne doivent être utilisés pour fixer des ceintures de sécurité ou harnais pour adultes, ou pour attacher d'autres objets ou équipements au véhicule.

Toujours utiliser une attache sur les sièges enfant face à la route lorsqu'ils sont fixés via la ceinture de sécurité ou les ancrages inférieurs.

Sécurité enfants de plus grande taille

Protection des enfants de grande taille

Les pages suivantes expliquent comment vérifier le bon ajustement de la ceinture de sécurité, indiquent le type de siège rehausseur à utiliser lorsqu'un tel siège est nécessaire et donnent les précautions importantes à observer si un enfant doit s'asseoir à l'avant.

Vérification du bon ajustement de la ceinture de sécurité

Lorsqu'un enfant est trop grand pour un système de retenue pour enfant, le maintenir sur un siège arrière au moyen d'une ceinture de sécurité ventrale/thoracique. Demander à l'enfant de s'asseoir bien droit et bien calé au fond de son siège, puis se poser les questions suivantes.

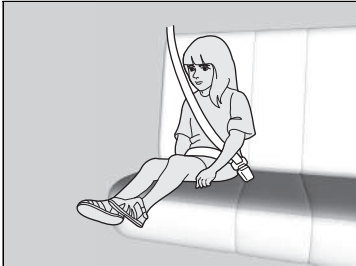

Liste de contrôle

- Les genoux de l'enfant sont-ils pliés confortablement sur le bord du siège ?
- La sangle thoracique de la ceinture passe-t-elle entre le cou et le bras de l'enfant ?
- La sangle sous-abdominale de la ceinture est-elle le plus bas possible et touche-t-elle bien les cuisses de l'enfant ?
- L'enfant pourra-t-il rester assis de cette manière pendant tout le trajet ?

Si la réponse à chacune de ces questions est oui, l'enfant est prêt à porter convenablement la ceinture de sécurité ventrale/thoracique. En cas de réponse négative à l'une des questions, l'enfant a besoin d'un siège rehausseur jusqu'à ce qu'il puisse porter la ceinture de sécurité sans siège rehausseur.

► Sécurité enfants de plus grande taille

ATTENTION

Un enfant de 12 ans ou moins assis à l'avant du véhicule pourrait subir des blessures graves voire mortelles en cas de déploiement de l'airbag avant côté passager.

Si un enfant de grande taille doit être assis à l'avant, reculer le siège passager au maximum, faire asseoir l'enfant correctement et boucler sa ceinture de sécurité. Utiliser un siège rehausseur si nécessaire.

Sièges rehausseurs



Si l'utilisation d'une ceinture ventrale/thoracique ne convient pas, placer l'enfant dans un siège rehausseur sur le siège arrière. Pour la sécurité de l'enfant, s'assurer que l'enfant satisfait à l'ensemble des conditions du fabricant du siège rehausseur.

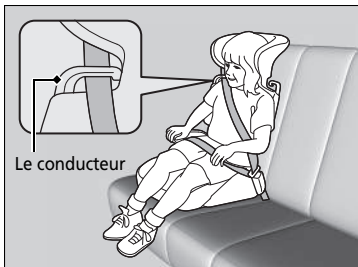

Un dossier est disponible pour certains sièges rehausseurs. Installer le dossier sur le siège rehausseur et le régler par rapport au siège du véhicule conformément aux instructions du fabricant. S'assurer que la ceinture est correctement passée dans le guide au niveau de l'épaule du dossier et qu'elle ne touche pas ou ne passe pas sur le cou de l'enfant.

Sièges rehausseurs

Lors de l'installation d'un siège rehausseur, lire attentivement les instructions qui l'accompagnent et mettre en place le siège comme requis.

Les sièges rehausseurs peuvent être à haut dossier ou à bas dossier. Choisir un siège rehausseur permettant à l'enfant le port convenable de la ceinture de sécurité.

Nous recommandons l'utilisation d'un siège rehausseur avec dossier pour faciliter l'ajustement de la sangle thoracique.

■ Protection des enfants de grande taille - Contrôles finaux

Le véhicule possède des sièges arrière sur lesquels les enfants peuvent être correctement retenus. En cas de transport de plusieurs enfants, un enfant devant être assis à l'avant du véhicule :

- Lire attentivement le présent manuel et s'assurer de bien comprendre l'ensemble des consignes et informations de sécurité.
- Reculer le siège avant au maximum.
- Demander à l'enfant de s'asseoir bien droit et bien calé au fond de son siège.
- S'assurer que la ceinture de sécurité est correctement positionnée de sorte que l'enfant soit convenablement attaché.

■ Surveillance des passagers enfants

Il est fortement recommandé de toujours garder un œil sur les passagers enfants. Même avec les enfants plus âgés et plus responsables, il convient de leur rappeler d'attacher leur ceinture de sécurité et de se tenir convenablement.

Monoxyde de carbone

Les gaz d'échappement de ce véhicule contiennent du monoxyde de carbone, un gaz incolore, inodore et hautement toxique. Le monoxyde de carbone ne devrait pas pénétrer dans l'habitacle pendant la marche normale tant que le véhicule est correctement entretenu.

■ Faire contrôler l'étanchéité du système d'échappement dans les cas suivants :

- Un bruit inhabituel émane du système d'échappement.
- Le système d'échappement peut avoir été endommagé.
- Le véhicule est soulevé pour une vidange d'huile.

Lors de la conduite du véhicule avec le hayon ouvert, les gaz d'échappement peuvent être aspirés avec l'air à l'intérieur du véhicule et créer une situation dangereuse. S'il s'avère nécessaire de rouler avec le coffre ouvert, ouvrir toutes les vitres et régler le système de commande de la climatisation comme indiqué ci-dessous.

1. Sélectionner le mode air frais.
2. Sélectionner le mode .
3. Faire tourner le ventilateur à vitesse maximale.
4. Régler la température à un niveau confortable.

Régler le système de commande de climatisation de la même façon si vous restez dans votre véhicule garé, moteur en marche.

» Monoxyde de carbone

⚠ ATTENTION

Le monoxyde de carbone est un gaz toxique.

Toute inhalation risque de provoquer une perte de connaissance et d'être mortelle.

Eviter tout endroit confiné et toute activité exposant au monoxyde de carbone.

Le monoxyde de carbone peut s'accumuler rapidement dans un endroit clos tel qu'un garage.

Ne pas faire tourner le moteur lorsque la porte du garage est fermée. Même lorsque la porte est ouverte, ne faire tourner le moteur que pour sortir le véhicule du garage.

Emplacement des étiquettes

Ces étiquettes se trouvent aux emplacements indiqués. Elles mettent en garde contre les dangers potentiels susceptibles de causer des blessures graves ou mortelles. Lire attentivement ces étiquettes.

Si une étiquette se détache ou devient difficile à lire, demander une rechange au réparateur agréé.

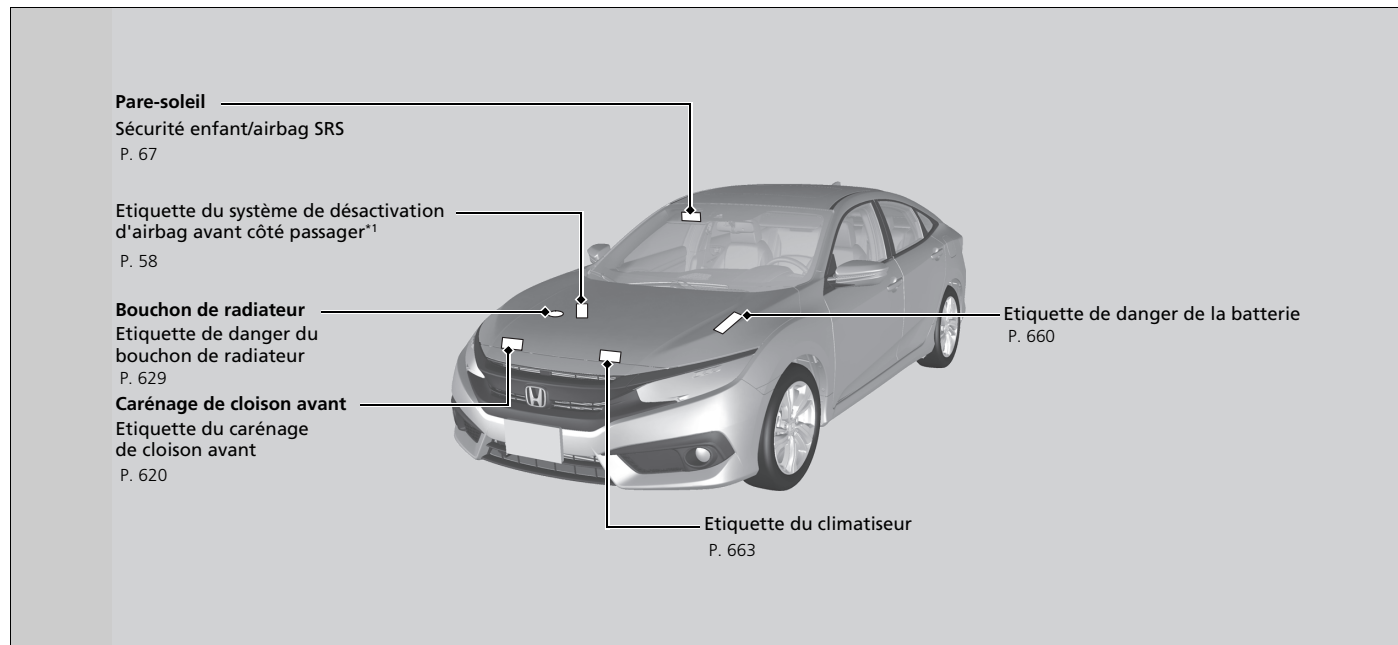

*1 : Israël et Turquie, sauf modèles destinés au Moyen-Orient

Tableau de bord

Les touches, témoins et jauges du tableau de bord sont décrits dans ce chapitre.











Témoins

Messages d'avertissement et d'information de l'écran d'informations*.....	125
Messages d'avertissement et d'information de l'interface d'information du conducteur* ...	126

Jauges et affichages











Jauges.....	151
Ecran d'information*.....	152
Interface d'information du conducteur*	155

Témoin	Appellation	Allumé/Clignotant	Explication	Message*
 (rouge)	Témoin de frein de stationnement et de système de freinage (rouge)	<ul style="list-style-type: none"> • S'allume pendant quelques secondes lorsque le contacteur d'allumage est sur MARCHE [II]^{*1}, puis s'éteint si le frein de stationnement est desserré. • S'allume lorsque le frein de stationnement est serré et s'éteint lorsqu'il est desserré. • S'allume lorsque le niveau de liquide de frein est faible. • S'allume en cas d'anomalie au niveau du système de freinage. • Le signal sonore retentit et le témoin s'allume en cas de conduite avec le frein de stationnement pas complètement desserré. • S'allume pendant environ 15 secondes lorsque l'on tire sur le commutateur du frein de stationnement électrique alors que le contacteur d'allumage est en position ANTIVOL [O]^{*1}. • Reste allumé pendant environ 15 secondes lorsque l'on tourne le contacteur d'allumage sur la position ANTIVOL [O]^{*1} tandis que le frein de stationnement électrique est actionné. 	<ul style="list-style-type: none"> • S'allume au cours de la conduite - S'assurer que le frein de stationnement est desserré. Vérifier le niveau du liquide de frein. ➤ Que faire lorsque le témoin s'allume ? P. 702 • S'allume avec le témoin ABS - Faire contrôler le véhicule par un concessionnaire. ➤ Si le témoin du système de freinage (rouge) s'allume ou clignote P. 704 • Clignote et le témoin du système de freinage (orange) s'allume en même temps - Le système de frein de stationnement électrique présente une anomalie. Le frein de stationnement n'est peut-être pas serré. Éviter d'utiliser le frein de stationnement et faire immédiatement contrôler le véhicule par un concessionnaire. ➤ Si le témoin du système de freinage (rouge) s'allume ou clignote en même temps que le témoin du système de freinage (orange) s'allume P. 705 	<div style="display: flex; justify-content: space-around;"> <div style="text-align: center;"> ^{*2}  </div> <div style="text-align: center;"> ^{*3}  <p>Release Parking Brake</p> </div> </div> <div style="display: flex; justify-content: space-around; margin-top: 10px;"> <div style="text-align: center;">  <p>Brake Fluid Low</p> </div> <div style="text-align: center;">  <p>Check System</p> </div> </div> <div style="display: flex; justify-content: space-around; margin-top: 10px;"> <div style="text-align: center;">  <p>Check System</p> </div> <div style="text-align: center;">  <p>Check System</p> </div> </div> <div style="display: flex; justify-content: space-around; margin-top: 10px;"> <div style="text-align: center;">  <p>Check System</p> </div> <div style="text-align: center;">  <p>Check System</p> </div> </div>

*1 : Les modèles équipés du système d'accès sans clé ont une touche **ENGINE START/STOP** au lieu d'un contacteur d'allumage.

*2 : Israël et Turquie, sauf modèles destinés au Moyen-Orient









*3 : Moyen-Orient sauf modèles destinés à Israël et à la Turquie

Témoin	Appellation	Allumé/Clignotant	Explication	Message*
 (orange)	Témoin de frein de stationnement et de système de freinage (orange)	<ul style="list-style-type: none"> • S'allume pendant quelques secondes lorsque le contacteur d'allumage est sur MARCHE II^{*1}, puis s'éteint. • S'allume en cas de problème avec un système associé au freinage autre que le système de freinage traditionnel. • S'allume en cas d'anomalie dans le système de frein de stationnement électrique ou dans le système de blocage de frein automatique. 	<ul style="list-style-type: none"> • Demeure constamment allumé - Faire contrôler le véhicule par un concessionnaire. • S'allume au cours de la conduite - Eviter d'utiliser le frein de stationnement et faire immédiatement contrôler le véhicule par un concessionnaire. 	<div style="display: flex; justify-content: space-around;"> <div style="text-align: center;">*2 </div> <div style="text-align: center;">*3  Check System</div> </div> <div style="display: flex; justify-content: space-around; margin-top: 10px;"> <div style="text-align: center;"></div> <div style="text-align: center;"> Check System</div> </div> <div style="display: flex; justify-content: space-around; margin-top: 10px;"> <div style="text-align: center;"></div> <div style="text-align: center;"> Check System</div> </div>
	Indicateur du système de blocage de frein automatique	<ul style="list-style-type: none"> • S'allume pendant quelques secondes lorsque le contacteur d'allumage est sur MARCHE II^{*1}, puis s'éteint. • S'allume lorsque le système de maintien du frein automatique est activé. 	 Blocage de frein automatique P. 563	<div style="display: flex; justify-content: space-around;"> <div style="text-align: center;">*2 </div> <div style="text-align: center;">*3  Brake Hold System Standby</div> </div>

*1 : Les modèles équipés du système d'accès sans clé ont une touche **ENGINE START/STOP** au lieu d'un contacteur d'allumage.

*2 : Israël et Turquie, sauf modèles destinés au Moyen-Orient

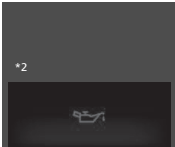
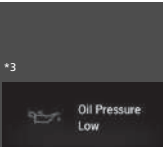

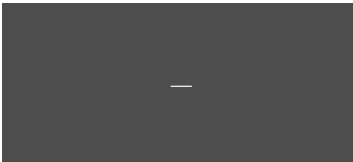
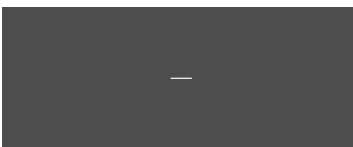



*3 : Moyen-Orient sauf modèles destinés à Israël et à la Turquie

Témoin	Appellation	Allumé/Clignotant	Explication	Message*
	Indicateur du système de blocage de frein automatique	<ul style="list-style-type: none"> S'allume pendant quelques secondes lorsque le contacteur d'allumage est sur MARCHE ^{*1}, puis s'éteint. S'allume lorsque le maintien du frein automatique est activé. 	<ul style="list-style-type: none">  Blocage de frein automatique P. 563 	
	Témoin de pression d'huile faible (rouge)	<ul style="list-style-type: none"> S'allume lorsque le contacteur d'allumage est amené à la position MARCHE ^{*1} et s'éteint au démarrage du moteur. Il s'allume lorsque la pression d'huile moteur est faible. 	<ul style="list-style-type: none"> S'allume au cours de la conduite - S'arrêter dans un endroit sûr.  Si le témoin de pression d'huile faible s'allume P. 702 	 
	Témoin de niveau d'huile bas* (orange)	<ul style="list-style-type: none"> S'allume lorsque le niveau d'huile moteur est bas avec le moteur en marche. 	<ul style="list-style-type: none"> S'allume de couleur orange en cours de conduite - S'arrêter dans un endroit sûr.  Si le témoin de pression d'huile faible s'allume P. 702 	
		<ul style="list-style-type: none"> Clignote lorsque le moteur est en marche, lorsqu'il y a une anomalie de système dans le capteur de niveau d'huile moteur. 	<ul style="list-style-type: none"> Faire contrôler le véhicule par un réparateur agréé. 	

*1 : Les modèles équipés du système d'accès sans clé ont une touche **ENGINE START/STOP** au lieu d'un contacteur d'allumage.

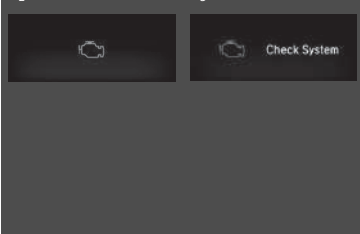
*2 : Israël et Turquie, sauf modèles destinés au Moyen-Orient











*3 : Moyen-Orient sauf modèles destinés à Israël et à la Turquie

Témoin	Appellation	Allumé/Clignotant	Explication	Message*
	Témoin de dysfonctionnement	<ul style="list-style-type: none"> • S'allume lorsque le contacteur d'allumage est en position MARCHE *1 et s'éteint quand le moteur démarre ou au bout de quelques secondes si le moteur ne démarre pas. • S'allume en cas d'anomalie au niveau des systèmes de contrôle des émissions polluantes. • Clignote en cas de ratés détectés dans les cylindres du moteur. 	<ul style="list-style-type: none"> • S'allume au cours de la conduite - Faire contrôler le véhicule par un concessionnaire. • Indique le résultat de l'auto-diagnostic du système antipollution. • Clignote en roulant - S'arrêter dans un endroit sûr à l'écart d'objets inflammables. Couper le moteur pendant au moins 10 minutes jusqu'à ce qu'il refroidisse. Ensuite, emmener le véhicule chez un réparateur agréé. <ul style="list-style-type: none"> ► Si le témoin de dysfonctionnement s'allume ou clignote P. 703 	
	Témoin du système de charge	<ul style="list-style-type: none"> • S'allume lorsque le contacteur d'allumage est amené à la position MARCHE *1 et s'éteint au démarrage du moteur. • S'allume lorsque la batterie n'est pas en charge. 	<ul style="list-style-type: none"> • S'allume au cours de la conduite - Couper le système de commande de climatisation et le désembueur arrière afin de limiter la consommation électrique. <ul style="list-style-type: none"> ► Si le témoin du système de charge s'allume P. 702 	

*1 : Les modèles équipés du système d'accès sans clé ont une touche **ENGINE START/STOP** au lieu d'un contacteur d'allumage.

*2 : Israël et Turquie, sauf modèles destinés au Moyen-Orient











*3 : Moyen-Orient sauf modèles destinés à Israël et à la Turquie

Témoïn	Appellation	Allumé/Clignotant	Explication	Message*
	Indicateur de position du levier de vitesses*	<ul style="list-style-type: none"> Indique la position actuelle du levier de vitesses. 	<p>☒ Passage des vitesses P. 468, 475</p>	—
	Témoïn du système de transmission*	<ul style="list-style-type: none"> S'allume pendant quelques secondes lorsque le contacteur d'allumage est sur MARCHE ^{*1}, puis s'éteint. Clignote lorsque le système de boîte de vitesses présente une anomalie. 	<ul style="list-style-type: none"> Clignote en roulant - Eviter tout démarrage et toute accélération soudains et faire immédiatement contrôler le véhicule par un concessionnaire. 	<div style="display: flex; justify-content: space-around;"> <div style="text-align: center;"> ^{*2}   </div> <div style="text-align: center;"> ^{*3}  Check System  Check System. Stop Driving When Safe. </div> </div>
	Témoïn M (mode de changement de vitesse manuel 7 vitesses)/ Indicateur de changement de vitesse*	<ul style="list-style-type: none"> S'allume lorsque le mode de changement de vitesse manuel est activé. Clignote lorsque le système de boîte de vitesses présente une anomalie. 	<p>☒ Mode de changement de vitesse manuel 7 vitesses P. 472</p>	—
	Témoïn de montée de rapport*	<ul style="list-style-type: none"> S'allume brièvement lorsque le contacteur d'allumage est en position MARCHE ^{*1}, puis s'éteint. S'allume lorsque le passage à un rapport supérieur est recommandé. 	<p>☒ Indicateurs de montée/ descente des rapports* P. 476</p>	—

*1 : Les modèles équipés du système d'accès sans clé ont une touche **ENGINE START/STOP** au lieu d'un contacteur d'allumage.

*2 : Israël et Turquie, sauf modèles destinés au Moyen-Orient





*3 : Moyen-Orient sauf modèles destinés à Israël et à la Turquie

Témoin	Appellation	Allumé/Clignotant	Explication	Message*
	Témoin de descente de rapport*	<ul style="list-style-type: none"> S'allume brièvement lorsque le contacteur d'allumage est en position MARCHE ^{*1}, puis s'éteint. S'allume lorsque le passage à un rapport inférieur est recommandé. 	<p> Indicateurs de montée/descente des rapports* P. 476</p>	—
	Témoin de rappel de ceinture de sécurité	<ul style="list-style-type: none"> S'allume et le signal sonore retentit* si la ceinture de sécurité du conducteur n'est pas bouclée lorsque le contacteur d'allumage est amené à la position MARCHE ^{*1}. Clignote en roulant si le conducteur ou le passager avant n'a pas bouclé sa ceinture de sécurité. Le signal sonore retentit* et le témoin clignote à intervalles réguliers. <p>Modèles avec rappel de ceinture de sécurité passager avant</p> <ul style="list-style-type: none"> Si le passager avant ne porte pas sa ceinture de sécurité, le témoin s'allume quelques secondes plus tard. 	<ul style="list-style-type: none"> Le signal sonore s'interrompt et le témoin s'éteint lorsque le conducteur et le passager avant* ont bouclé leurs ceintures de sécurité. Reste allumé après que le conducteur ou le passager avant* a bouclé sa ceinture de sécurité - Une erreur de détection peut s'être produite au niveau du capteur. Faire contrôler le véhicule par un réparateur agréé.  Rappel de ceinture de sécurité P. 43 	<p>*2  </p> <p>*3  Fasten Seat Belt</p> <p>  Fasten Passenger's Seat Belt</p>

*1 : Les modèles équipés du système d'accès sans clé ont une touche **ENGINE START/STOP** au lieu d'un contacteur d'allumage.

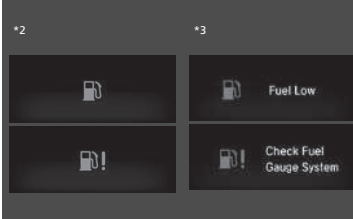
*2 : Israël et Turquie, sauf modèles destinés au Moyen-Orient



*3 : Moyen-Orient sauf modèles destinés à Israël et à la Turquie

Témoin	Appellation	Allumé/Clignotant	Explication	Message*
	Témoin de niveau de carburant bas	<ul style="list-style-type: none"> S'allume lorsque le niveau de carburant dans le réservoir est bas (environ 7,0 litres restants). Clignote en cas d'anomalie au niveau de la jauge de carburant. 	<ul style="list-style-type: none"> S'allume - Faire le plein de carburant dès que possible. Clignote - Faire contrôler le véhicule par un concessionnaire. 	
	Témoin du système de freinage antiblocage (ABS)	<ul style="list-style-type: none"> S'allume pendant quelques secondes lorsque le contacteur d'allumage est sur MARCHE *1, puis s'éteint. Si le témoin s'allume à tout autre moment, le système ABS présente une anomalie. 	<ul style="list-style-type: none"> Demeure constamment allumé - Faire contrôler le véhicule par un concessionnaire. Même avec ce témoin allumé, le véhicule conserve toutes ses capacités de freinage normales, sans la fonction antiblocage.  Système de freinage antiblocage (ABS) P. 566 	

*1 : Les modèles équipés du système d'accès sans clé ont une touche **ENGINE START/STOP** au lieu d'un contacteur d'allumage.

*2 : Israël et Turquie, sauf modèles destinés au Moyen-Orient

*3 : Moyen-Orient sauf modèles destinés à Israël et à la Turquie

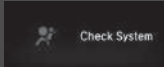
Témoin	Appellation	Allumé/Clignotant	Explication	Message*
	Témoin de système de retenue supplémentaire	<ul style="list-style-type: none"> S'allume pendant quelques secondes lorsque le contacteur d'allumage est sur MARCHE *1, puis s'éteint. S'allume en cas d'anomalie au niveau d'un des composants suivants : <ul style="list-style-type: none"> - Système de retenue supplémentaire - Système d'airbags latéraux* - Système d'airbags latéraux rideaux* - Tendeur de ceinture de sécurité 	<ul style="list-style-type: none"> Demeure constamment allumé ou ne s'allume pas du tout - Faire contrôler le véhicule par un concessionnaire. 	 *2  *3







*1 : Les modèles équipés du système d'accès sans clé ont une touche **ENGINE START/STOP** au lieu d'un contacteur d'allumage.

*2 : Israël et Turquie, sauf modèles destinés au Moyen-Orient

*3 : Moyen-Orient sauf modèles destinés à Israël et à la Turquie

Témoin	Appellation	Allumé/Clignotant	Explication	Message*
	Témoins Activé/ Désactivé de l'airbag avant côté passager*	<ul style="list-style-type: none"> Les deux témoins s'allument pendant quelques secondes lorsque le contacteur d'allumage est en position MARCHE II*¹, puis s'éteignent après un auto diagnostic du système. Lorsque l'airbag frontal passager est activé : Le témoin se rallume et reste allumé pendant environ 60 secondes. Lorsque l'airbag frontal passager est désactivé : le témoin de désactivation s'allume de nouveau et demeure allumé. C'est un rappel que l'airbag frontal du passager est désactivé. 	<p>✘ Système de désactivation de l'airbag frontal passager* P. 57</p>	—

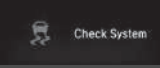





*1 : Les modèles équipés du système d'accès sans clé ont une touche **ENGINE START/STOP** au lieu d'un contacteur d'allumage.

Témoin	Appellation	Allumé/Clignotant	Explication	Message*
	Témoin du système de contrôle électronique de trajectoire (VSA)	<ul style="list-style-type: none"> S'allume pendant quelques secondes lorsque le contacteur d'allumage est sur MARCHE *1, puis s'éteint. Clignote pendant l'intervention du système VSA. S'allume en cas d'anomalie du VSA ou du système d'aide au démarrage en côte. 	<ul style="list-style-type: none"> Demeure constamment allumé - Faire contrôler le véhicule par un concessionnaire.  Système de contrôle électronique de trajectoire (VSA) P. 550 	<div style="display: flex; justify-content: space-around;"> <div style="text-align: center;"> <p>*2</p>  </div> <div style="text-align: center;"> <p>*3</p>  </div> </div>
		<ul style="list-style-type: none"> S'allume si le système VSA est temporairement désactivé suite à un débranchement et rebranchement de la batterie. 	<ul style="list-style-type: none"> Conduire sur une courte distance à plus de 20 km/h. Le témoin doit s'éteindre. S'il ne le fait pas, faire contrôler le véhicule par un concessionnaire agréé. 	<div style="display: flex; justify-content: space-around;"> <div style="text-align: center;"> <p>*2</p>  </div> <div style="text-align: center;"> <p>*3</p>  </div> </div>

*1 : Les modèles équipés du système d'accès sans clé ont une touche **ENGINE START/STOP** au lieu d'un contacteur d'allumage.

*2 : Israël et Turquie, sauf modèles destinés au Moyen-Orient





*3 : Moyen-Orient sauf modèles destinés à Israël et à la Turquie

Témoin	Appellation	Allumé/Clignotant	Explication	Message*
	Témoin OFF du contrôle électronique de trajectoire (VSA)	<ul style="list-style-type: none"> S'allume pendant quelques secondes lorsque le contacteur d'allumage est sur MARCHE *1, puis s'éteint. S'allume lorsque le système VSA est désactivé. S'allume si le système VSA est temporairement désactivé suite à un débranchement et rebranchement de la batterie. 	<p> Activation et désactivation du système VSA P. 551</p> <ul style="list-style-type: none"> Conduire sur une courte distance à plus de 20 km/h. Le témoin doit s'éteindre. S'il ne le fait pas, faire contrôler le véhicule par un concessionnaire agréé. 	<div style="display: flex; justify-content: space-around;"> <div style="text-align: center;">*2  OFF</div> <div style="text-align: center;">*3  Vehicle Stability Assist OFF</div> </div> <div style="display: flex; justify-content: space-around; margin-top: 10px;"> <div style="text-align: center;">*2 </div> <div style="text-align: center;">*3  Drive Carefully. Systems Initializing...</div> </div>

*1 : Les modèles équipés du système d'accès sans clé ont une touche **ENGINE START/STOP** au lieu d'un contacteur d'allumage.

*2 : Israël et Turquie, sauf modèles destinés au Moyen-Orient

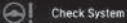

*3 : Moyen-Orient sauf modèles destinés à Israël et à la Turquie

Témoin	Appellation	Allumé/Clignotant	Explication	Message*
	Témoin d'ouverture de porte/coffre*	<ul style="list-style-type: none"> • S'allume pendant quelques secondes lorsque le contacteur d'allumage est sur MARCHE [II]*¹, puis s'éteint. • Il s'allume lorsque le coffre ou l'une des portes est resté(e) entrouvert(e). • Le signal sonore retentit et le témoin s'allume si l'une des portes ou le coffre s'ouvre pendant la conduite. 	<ul style="list-style-type: none"> • Il s'éteint lorsque toutes les portes et le coffre sont fermés. 	—
	Témoin de température de la transmission*	<ul style="list-style-type: none"> • S'allume lorsque la température du liquide de transmission est trop élevée. 	<ul style="list-style-type: none"> • S'arrêter dans un endroit sûr et déplacer le levier de changement de vitesse en position [P]. 	—
	Témoin du système de direction assistée électrique (EPS)	<ul style="list-style-type: none"> • S'allume lorsque le contacteur d'allumage est amené à la position MARCHE [II]*¹ et s'éteint au démarrage du moteur. • S'allume en cas d'anomalie au niveau du système EPS. 	<ul style="list-style-type: none"> • Demeure constamment allumé ou ne s'allume pas du tout - Faire contrôler le véhicule par un concessionnaire. ☒ Si le témoin du système de direction assistée électrique (EPS) s'allume P. 706 	<div style="display: flex; justify-content: space-around;"> <div style="text-align: center;">*2 </div> <div style="text-align: center;">*3 </div> </div>

*1 : Les modèles équipés du système d'accès sans clé ont une touche **ENGINE START/STOP** au lieu d'un contacteur d'allumage.

*2 : Israël et Turquie, sauf modèles destinés au Moyen-Orient

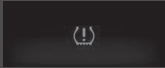

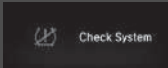





*3 : Moyen-Orient sauf modèles destinés à Israël et à la Turquie

Témoïn	Appellation	Allumé/Clignotant	Explication	Message*
	Pression basse des pneus/Témoïn du système d'avertissement de perte de pression*	<ul style="list-style-type: none"> S'allume pendant quelques secondes lorsque le contacteur d'allumage est sur MARCHÉ II*¹, puis s'éteint. Peut s'allumer brièvement si le contacteur d'allumage est mis sur MARCHÉ II*¹ et que le véhicule n'est pas déplacé dans les 45 secondes, pour signaler que le processus d'étalonnage n'est pas encore terminé. S'allume et reste allumé lorsque : <ul style="list-style-type: none"> - La pression d'un ou plusieurs pneus est très faible. - Le système n'a pas été étalonné. 	<ul style="list-style-type: none"> S'allume au cours de la conduite - S'arrêter dans un endroit sûr, vérifier la pression des pneus et gonfler les pneus si nécessaire. Demeure allumé après le gonflage des pneus aux pressions préconisées - Le système doit être étalonné. <ul style="list-style-type: none"> ➤ Etalonnage du système d'alerte de dégonflage P. 556 	<div style="text-align: right;">*2</div>  <div style="text-align: right;">*3</div> 
		<ul style="list-style-type: none"> Clignote pendant environ une minute, puis demeure allumé en cas d'anomalie au niveau du système d'alerte de crevaison. 	<ul style="list-style-type: none"> Clignote et demeure allumé - Faire contrôler le véhicule par un concessionnaire. 	<div style="text-align: right;">*2</div>  <div style="text-align: right;">*3</div> 

*1 : Les modèles équipés du système d'accès sans clé ont une touche **ENGINE START/STOP** au lieu d'un contacteur d'allumage.

*2 : Israël et Turquie, sauf modèles destinés au Moyen-Orient

*3 : Moyen-Orient sauf modèles destinés à Israël et à la Turquie





Témoin	Appellation	Allumé/Clignotant	Explication	Message*
	Pression basse des pneus/Témoin du système d'avertissement de perte de pression*	<ul style="list-style-type: none"> S'allume si le système d'avertissement de perte de pression est temporairement désactivé suite à un débranchement et rebranchement de la batterie. 	<ul style="list-style-type: none"> Conduire sur une courte distance à plus de 20 km/h. Le témoin doit s'éteindre. S'il ne le fait pas, faire contrôler le véhicule par un concessionnaire agréé. 	 
	Témoin de message système*	<ul style="list-style-type: none"> S'allume pendant quelques secondes lorsque le contacteur d'allumage est sur MARCHE ^{*1}, puis s'éteint. S'allume tandis qu'un bip retentit lorsqu'une anomalie est détectée. Dans le même temps, un message système peut être lu sur l'interface d'information pour le conducteur. 	<ul style="list-style-type: none"> Lorsque le témoin est allumé, appuyer sur la touche  (affichage/information) pour relire le message. Se reporter aux informations relatives aux témoins dans le présent chapitre en cas d'affichage d'un message système sur l'interface d'information pour le conducteur. Répondre au message en conséquence. L'interface d'information pour le conducteur ne revient pas à l'écran normal tant que la mise en garde n'a pas été supprimée ou que la touche  n'a pas été enfoncée. 	

*1 : Les modèles équipés du système d'accès sans clé ont une touche **ENGINE START/STOP** au lieu d'un contacteur d'allumage.



*2 : Israël et Turquie, sauf modèles destinés au Moyen-Orient

*3 : Moyen-Orient sauf modèles destinés à Israël et à la Turquie

* Non disponible sur tous les modèles

Témoïn	Appellation	Allumé/Clignotant	Explication	Message*
	Témoins de clignotants et de feux de détresse	<ul style="list-style-type: none"> • Clignote lorsque vous actionnez le levier de clignotants. • Lorsque la touche de feux de détresse est enfoncée, les deux témoins de clignotants ainsi que tous les feux de clignotants clignotent simultanément. 	<ul style="list-style-type: none"> • Ne clignote pas ou clignote rapidement - L'ampoule de clignotant a grillé. Remplacer immédiatement l'ampoule. <ul style="list-style-type: none"> ➤ Remplacement des ampoules de feux P. 638, 640, 641 	—
		<p>Modèles avec signal d'arrêt d'urgence</p> <ul style="list-style-type: none"> • Clignote quatre fois lorsque le signal d'arrêt d'urgence est actif. 	<ul style="list-style-type: none"> ➤ Signal d'arrêt d'urgence P. 568 	
	Témoïn de feux de route	<ul style="list-style-type: none"> • S'allume lorsque les feux de route sont activés. 	—	—
	Témoïn de feux allumés	<ul style="list-style-type: none"> • S'allume lorsque le commutateur d'éclairage est en position Marche ou sur AUTO* lorsque les feux extérieurs sont allumés. 	<ul style="list-style-type: none"> • Si la clé de contact est retirée du contacteur d'allumage*1 tandis que des feux sont allumés, un signal sonore retentit à l'ouverture de la porte du conducteur. 	—
	Témoïn de feux antibrouillard avant*	<ul style="list-style-type: none"> • S'allume lorsque les antibrouillards avant sont allumés. 	—	—
	Témoïn de feu antibrouillard arrière*	<ul style="list-style-type: none"> • S'allume lorsque l'antibrouillard arrière est allumé. 	—	—



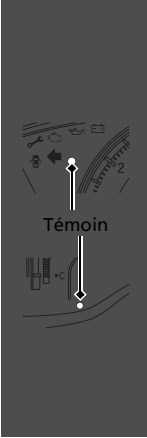
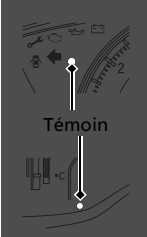

*1 : Les modèles équipés du système d'accès sans clé ont une touche **ENGINE START/STOP** au lieu d'un contacteur d'allumage.

Témoin	Appellation	Allumé/Clignotant	Explication	Message*
	Témoin de commande de l'éclairage*	<ul style="list-style-type: none"> • S'allume en cas d'anomalie au niveau du système de commande de l'éclairage. 	<ul style="list-style-type: none"> • S'allume au cours de la conduite - Allumer les phares manuellement et faire contrôler le véhicule par un réparateur agréé. 	—
		<ul style="list-style-type: none"> • S'allume en cas d'anomalie au niveau des phares. 	<ul style="list-style-type: none"> • S'allume au cours de la conduite - Les phares peuvent ne pas être allumés. Dès que les conditions permettent de conduire en toute sécurité, faire vérifier le véhicule par un concessionnaire. 	—
	Témoin de feux de route automatiques (système de prise en charge des feux de route)*	<ul style="list-style-type: none"> • S'allume pendant quelques secondes lorsque le contacteur d'allumage est sur MARCHE *1, puis s'éteint. • S'allume lorsque toutes les conditions de fonctionnement des feux de route automatiques sont remplies. 	<ul style="list-style-type: none"> • Feux de route automatiques (système de prise en charge des feux de route)* P. 208 	—

*1 : Les modèles équipés du système d'accès sans clé ont une touche **ENGINE START/STOP** au lieu d'un contacteur d'allumage.





Témoin	Appellation	Allumé/Clignotant	Explication	Message*
 <p>Témoin</p>	Témoin du système d'immobilisation	<ul style="list-style-type: none"> Clignote lorsque le système d'immobilisation ne parvient pas à reconnaître les informations de la clé de contact. 	<ul style="list-style-type: none"> Clignote - Démarrage du moteur impossible. Mettre le contacteur d'allumage en position ANTIVOL 0*1, retirer la clé de contact, puis introduire la clé et mettre à nouveau le contacteur d'allumage en position MARCHÉ II*1. Clignote régulièrement - Anomalie de fonctionnement potentielle du système. Faire contrôler le véhicule par un réparateur agréé. Ne pas tenter de modifier ce système ou d'y ajouter d'autres dispositifs. Des anomalies électriques risquent d'en découler. 	
 <p>Témoin</p>	Témoin d'alarme du système de sécurité	<ul style="list-style-type: none"> Clignote lorsque l'alarme du système de sécurité a été armée. 	<p>☒ Alarme du système de sécurité P. 189</p>	



*1 : Les modèles équipés du système d'accès sans clé ont une touche **ENGINE START/STOP** au lieu d'un contacteur d'allumage.

Témoin	Appellation	Allumé/Clignotant	Explication	Message*
	Témoin du système d'accès sans clé*	<ul style="list-style-type: none"> S'allume pendant quelques secondes lorsque le contact est mis sur MARCHE. S'allume lorsqu'une anomalie est détectée dans le système d'accès sans clé ou le système de démarrage sans clé. 	<ul style="list-style-type: none"> Faire contrôler le véhicule par un réparateur agréé. 	—
	Témoin de mode ECON	<ul style="list-style-type: none"> S'allume lorsque le mode ECON est activé. 	 Touche ECON P. 483	<div style="display: flex; justify-content: space-around;"> <div style="text-align: center;">*1 </div> <div style="text-align: center;">*2 </div> </div>
120 km/h	Témoin d'alarme de vitesse*	<ul style="list-style-type: none"> S'allume lorsque la vitesse du véhicule dépasse 120 km/h. 	<ul style="list-style-type: none"> Si la vitesse du véhicule dépasse 120 km/h, un rappel sonore retentit une fois et le témoin d'alerte vitesse commence à clignoter. Le témoin continue à clignoter aussi longtemps que la vitesse du véhicule reste supérieure à 120 km/h. 	—



*1 : Israël et Turquie, sauf modèles destinés au Moyen-Orient

*2 : Moyen-Orient sauf modèles destinés à Israël et à la Turquie





Témoin	Appellation	Allumé/Clignotant	Explication	Message*
	Témoin REGULATEUR DE VITESSE*	<ul style="list-style-type: none"> • S'allume lorsque la touche CRUISE est enfoncée. 	<ul style="list-style-type: none"> ➤ Régulateur de vitesse* P. 484 	—
	Témoin REGULATEUR DE VITESSE*	<ul style="list-style-type: none"> • S'allume lorsqu'une vitesse a été sélectionnée au niveau du régulateur de vitesse. 	<ul style="list-style-type: none"> ➤ Régulateur de vitesse* P. 484 	—
	Témoin de régulateur de vitesse*	<ul style="list-style-type: none"> • S'allume lorsque la touche MAIN est enfoncée. Si un autre témoin s'allume, appuyer alors sur la touche LIM. 	<ul style="list-style-type: none"> ➤ Régulateur de vitesse* P. 487 	—
	Témoin du limiteur de vitesse réglable*	<ul style="list-style-type: none"> • S'allume lorsque la touche MAIN est enfoncée. Si un autre témoin s'allume, appuyer alors sur la touche LIM. 	<ul style="list-style-type: none"> ➤ Limiteur de vitesse réglable* P. 490 	—
	Témoin de vitesse réglée du régulateur de vitesse et du limiteur de vitesse réglable*	<ul style="list-style-type: none"> • S'allume lorsqu'une vitesse a été sélectionnée au niveau du régulateur de vitesse. • S'allume lorsqu'une vitesse a été sélectionnée sur le limiteur de vitesse réglable. 	<ul style="list-style-type: none"> ➤ Régulateur de vitesse* P. 488 ➤ Limiteur de vitesse réglable* P. 491 	—

Témoïn	Appellation	Allumé/Clignotant	Explication	Message*
	Témoïn du limiteur de vitesse intelligent*	<ul style="list-style-type: none"> S'allume lorsque la touche MAIN est enfoncée. Si un autre témoïn s'allume, appuyer alors sur la touche LIM. 	<ul style="list-style-type: none"> ➤ Limiteur de vitesse intelligent P. 494 	—
	Témoïn de vitesse réglée du régulateur de vitesse adaptatif (ACC) et du limiteur de vitesse intelligent*	<ul style="list-style-type: none"> S'allume lorsque le limiteur de vitesse intelligent est réglé sur la limite de vitesse détectée par le système de reconnaissance des panneaux de signalisation. S'allume lorsqu'une vitesse a été sélectionnée sur le limiteur de vitesse intelligent. 	<ul style="list-style-type: none"> ➤ Régulateur de vitesse adaptatif (ACC) avec maintien de distance de sécurité à basse vitesse (LSF)* P. 503 ➤ Limiteur de vitesse intelligent P. 494 	—





* Non disponible sur tous les modèles

Témoïn	Appellation	Allumé/Clignotant	Explication	Message*
	Indicateur de système de démarreur*	<ul style="list-style-type: none"> S'allume lorsque le circuit de démarrage présente une anomalie. 	<ul style="list-style-type: none"> A titre de solution temporaire, maintenir enfoncée la touche ENGINE START/STOP pendant 15 secondes tout en appuyant sur la pédale de frein et démarrer le moteur manuellement. Faire contrôler le véhicule par un concessionnaire. 	—
	Témoïn de braquage du volant*	<ul style="list-style-type: none"> S'allume lorsque le volant est verrouillé. 	<ul style="list-style-type: none"> Braquer le volant à gauche et à droite tout en appuyant sur la touche ENGINE START/STOP. 	—
	Témoïn du passage en position de stationnement*	<ul style="list-style-type: none"> Clignote si la touche ENGINE START/STOP est enfoncée pour couper le moteur sans que le levier de vitesses ne soit en position P. 	<ul style="list-style-type: none"> Appuyer deux fois sur la touche ENGINE START/STOP après avoir déplacé le levier de vitesse sur P. 	—

*1 : Les modèles équipés du système d'accès sans clé ont une touche **ENGINE START/STOP** au lieu d'un contacteur d'allumage.

Témoïn	Appellation	Allumé/Clignotant	Explication	Message*
	Témoïn d'arrêt automatique au ralenti (vert)*	<ul style="list-style-type: none"> • S'allume lorsque l'arrêt au ralenti automatique fonctionne. Le moteur est automatiquement coupé. 	<ul style="list-style-type: none"> ☒ Arrêt automatique au ralenti* P. 478 	
		<ul style="list-style-type: none"> • Clignote lorsque les conditions climatiques peuvent entraîner l'apparition de buée sur les vitres. • Clignote lorsque les conditions climatiques peuvent différer des réglages de commande de climatisation sélectionnés. • Clignote dès que le bouton  (désembueur de pare-brise) est enfoncé. 	<ul style="list-style-type: none"> • Enfoncer la pédale d'embrayage. Le moteur redémarre automatiquement. ☒ Arrêt automatique au ralenti* P. 478 	

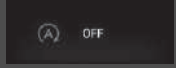

* Non disponible sur tous les modèles

Témoin	Appellation	Allumé/Clignotant	Explication	Message*
	Témoin du système d'arrêt automatique au ralenti (orange)*	<ul style="list-style-type: none"> S'allume pendant quelques secondes lorsque le contacteur d'allumage est sur MARCHE *1, puis s'éteint. 	—	—
		<ul style="list-style-type: none"> S'allume lorsque le système d'arrêt automatique au ralenti a été désactivé par le bouton OFF du système d'arrêt automatique au ralenti. 	<ul style="list-style-type: none">  Activation/Désactivation du système d'arrêt automatique au ralenti P. 479 	
		<ul style="list-style-type: none"> Clignote en cas d'anomalie du système d'arrêt automatique au ralenti. 	<ul style="list-style-type: none"> Clignote - Faire contrôler le véhicule par un concessionnaire. 	 



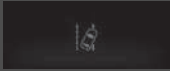

*1 : Les modèles équipés du système d'accès sans clé ont une touche **ENGINE START/STOP** au lieu d'un contacteur d'allumage.

Témoïn	Appellation	Allumé/Clignotant	Explication	Message*
<div data-bbox="103 330 236 427" style="border: 1px solid black; padding: 2px;">Modèles à transmission à variation continue</div> <div data-bbox="129 437 209 505"></div> <div data-bbox="103 524 236 613" style="border: 1px solid black; padding: 2px;">Modèles avec boîte de vitesses manuelle</div> <div data-bbox="129 624 209 692"></div>	Témoïn de pédale de frein enfoncée*	<ul style="list-style-type: none"> • S'allume pendant quelques secondes lorsque le contacteur d'allumage est sur MARCHE *1, puis s'éteint. <div data-bbox="448 303 810 325" style="background-color: #cccccc; padding: 2px;">Système de frein de stationnement électrique</div> <ul style="list-style-type: none"> • Clignote lorsque le commutateur du frein de stationnement électrique est actionné sans appuyer sur la pédale de frein alors que le frein de stationnement électrique est en fonctionnement. 	<ul style="list-style-type: none"> • Clignote en roulant - Appuyer sur le commutateur du frein de stationnement électrique tout en enfonçant la pédale de frein. <ul style="list-style-type: none"> ➤ Frein de stationnement P. 560 	—
		<div data-bbox="448 510 778 533" style="background-color: #cccccc; padding: 2px;">Système de blocage de frein automatique</div> <ul style="list-style-type: none"> • Clignote lorsque la touche de blocage du frein automatique est enfoncée sans appuyer sur la pédale de frein, alors que le système de blocage du frein automatique est en fonctionnement. • Clignote si le système de blocage du frein automatique est automatiquement annulé alors qu'il était activé. Le signal sonore retentit. 	<ul style="list-style-type: none"> • Clignote en roulant - Appuyer sur la touche de blocage du frein automatique tout en enfonçant la pédale de frein. <ul style="list-style-type: none"> ➤ Blocage de frein automatique P. 563 • Enfoncer immédiatement la pédale de frein. 	—





*1 : Les modèles équipés du système d'accès sans clé ont une touche **ENGINE START/STOP** au lieu d'un contacteur d'allumage.

Témoin	Appellation	Allumé/Clignotant	Explication	Message*
	Témoin d'assistance au maintien dans la voie*	<ul style="list-style-type: none"> • S'allume pendant quelques secondes lorsque le contacteur d'allumage est placé sur MARCHE *, puis s'éteint. • S'allume en cas d'anomalie au niveau du système d'assistance au maintien dans la voie. 	<ul style="list-style-type: none"> • Demeure constamment allumé - Faire contrôler le véhicule par un concessionnaire. 	



*1 : Les modèles équipés du système d'accès sans clé ont une touche **ENGINE START/STOP** au lieu d'un contacteur d'allumage.

Témoin	Appellation	Allumé/Clignotant	Explication	Message*
	Témoin d'assistance au maintien dans la voie*	<ul style="list-style-type: none"> • S'allume lorsque le système d'assistance au maintien dans la voie se désactive de lui-même. 	<ul style="list-style-type: none"> • Reste allumé - La température à l'intérieur de la caméra est trop élevée. Utiliser le système de commande de la climatisation pour refroidir la caméra. Le système s'active lorsque la température au sein de la caméra baisse. ➤ Caméra du capteur avant* P. 501 	
			<ul style="list-style-type: none"> • Reste allumé - La zone autour de la caméra est bloquée par de la poussière, de la boue, etc. Arrêter le véhicule en lieu sûr et essuyer le capteur avec un chiffon doux. • Faire vérifier le véhicule par un concessionnaire si le témoin et le message réapparaissent une fois que la zone autour de la caméra a été nettoyée. ➤ Caméra du capteur avant* P. 501 	
			<ul style="list-style-type: none"> • Lorsque le capteur radar est sale, arrêter le véhicule dans un endroit sûr et nettoyer le capteur à l'aide d'un chiffon doux. • Si le message ne disparaît pas après avoir nettoyé le cache du capteur, faire contrôler le véhicule par un concessionnaire. 	

* Non disponible sur tous les modèles



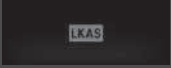



Témoin	Appellation	Allumé/Clignotant	Explication	Message*
ACC	Témoin (orange) du régulateur de vitesse adaptatif (ACC) avec maintien de distance de sécurité à basse vitesse (LSF)*	<ul style="list-style-type: none"> S'allume pendant quelques secondes lorsque le contacteur d'allumage est sur MARCHE *1, puis s'éteint. S'allume lorsqu'une anomalie affecte l'ACC avec LSF. 	<ul style="list-style-type: none"> S'allume au cours de la conduite - Faire contrôler le véhicule par un concessionnaire. 	
		<ul style="list-style-type: none"> S'affiche si le cache de capteur radar est recouvert et empêche le capteur de détecter un véhicule situé devant. Peut s'afficher en cas de conduite par mauvais temps (pluie, neige, brouillard, etc.) L'ACC avec LSF a été automatiquement désactivé. 	<ul style="list-style-type: none"> Lorsque le capteur radar est sale, arrêter le véhicule dans un endroit sûr et nettoyer le capteur à l'aide d'un chiffon doux. Si le témoin ne disparaît pas après avoir nettoyé le cache du capteur, faire contrôler le véhicule par un concessionnaire. 	
ACC	Témoin (vert) du régulateur de vitesse adaptatif (ACC) avec maintien de distance de sécurité à basse vitesse (LSF)*	<ul style="list-style-type: none"> S'allume lorsque la touche MAIN est enfoncée. 	<ul style="list-style-type: none">  Régulateur de vitesse adaptatif (ACC) avec maintien de distance de sécurité à basse vitesse (LSF)* P. 503 	—
		<ul style="list-style-type: none"> S'allume lorsque l'ACC avec LSF est en marche mais que la température à l'intérieur de la caméra du capteur avant est trop élevée. L'ACC avec LSF se désactive automatiquement. Le signal sonore retentit simultanément. 	<ul style="list-style-type: none"> Utiliser le système de commande de la climatisation pour refroidir la caméra. S'éteint - La caméra a été refroidie et le système s'active normalement. 	

*1 : Les modèles équipés du système d'accès sans clé ont une touche **ENGINE START/STOP** au lieu d'un contacteur d'allumage.

Témoin	Appellation	Allumé/Clignotant	Explication	Message *
LKAS	Témoin du système d'assistance au maintien dans la voie de circulation (LKAS) (orange)*	<ul style="list-style-type: none"> • S'allume pendant quelques secondes lorsque le contacteur d'allumage est sur MARCHE [II]*¹, puis s'éteint. • S'allume en cas d'anomalie au niveau du système LKAS. 	<ul style="list-style-type: none"> • Demeure constamment allumé - Faire contrôler le véhicule par un concessionnaire. 	
LKAS	Témoin du système d'assistance au maintien dans la voie de circulation (LKAS) (vert)*	<ul style="list-style-type: none"> • S'allume lorsque la touche MAIN est enfoncée. 	<ul style="list-style-type: none"> • ☒ Système d'assistance au maintien dans la voie de circulation (LKAS)* P. 543 	—
		<ul style="list-style-type: none"> • S'allume lorsque le système LKAS est en cours de fonctionnement ou lorsque la touche LKAS est enfoncée, mais que la température à l'intérieur de la caméra du capteur avant est trop élevée. Le système LKAS est automatiquement annulé. Le signal sonore retentit simultanément. 	<ul style="list-style-type: none"> • Utiliser le système de commande de la climatisation pour refroidir la caméra. • S'éteint - La caméra a refroidi et le système s'active normalement. • ☒ Caméra du capteur avant* P. 501 	
		<ul style="list-style-type: none"> • S'allume lorsque la zone autour de la caméra est obstruée par de la poussière, de la boue, etc. Arrêter le véhicule en lieu sûr et essuyer le capteur avec un chiffon doux. • Peut s'afficher en cas de conduite par mauvais temps (pluie, neige, brouillard, etc.) 	<ul style="list-style-type: none"> • Faire vérifier le véhicule par un concessionnaire si le témoin et le message réapparaissent une fois que la zone autour de la caméra a été nettoyée. 	

*1 : Les modèles équipés du système d'accès sans clé ont une touche **ENGINE START/STOP** au lieu d'un contacteur d'allumage.

Tableau de bord

Témoïn	Appellation	Allumé/Clignotant	Explication	Message*
	Témoïn du système de surveillance de l'angle mort (BSI)	<ul style="list-style-type: none"> • S'allume pendant quelques secondes lorsque le contacteur d'allumage est sur MARCHE ^{*1}, puis s'éteint. • Reste allumé alors que le BSI s'éteint. 	—	
		<ul style="list-style-type: none"> • S'allume en cas d'accumulation de boue, de neige ou de glace à proximité du capteur. 	<ul style="list-style-type: none"> • S'allume au cours de la conduite - Retirer l'obstacle à proximité du capteur.  Système de surveillance de l'angle mort (BSI)* P. 553 	
		<ul style="list-style-type: none"> • S'allume en cas d'anomalie au niveau du système. 	<ul style="list-style-type: none"> • S'allume au cours de la conduite - Faire contrôler le véhicule par un concessionnaire. 	

*1 : Les modèles équipés du système d'accès sans clé ont une touche **ENGINE START/STOP** au lieu d'un contacteur d'allumage.









Témoin	Appellation	Allumé/Clignotant	Explication	Message *
	Témoin du système de freinage automatique d'urgence (CMBS)*	<ul style="list-style-type: none"> • S'allume pendant quelques secondes lorsque le contacteur d'allumage est sur MARCHE [II]*1, puis s'éteint. • S'allume lorsque le système CMBS est désactivé. Un message apparaît pendant cinq secondes sur l'interface d'information pour le conducteur. • S'allume en cas d'anomalie au niveau du système CMBS. 	<ul style="list-style-type: none"> • Reste constamment allumé alors que le système CMBS n'est pas désactivé - Faire contrôler le véhicule par un concessionnaire. <ul style="list-style-type: none"> ➤ Système de freinage automatique d'urgence (CMBS)* P. 569 	
		<ul style="list-style-type: none"> • S'allume si le système CMBS est temporairement désactivé suite à un débranchement et rebranchement de la batterie. 	<ul style="list-style-type: none"> • Conduire sur une courte distance à plus de 20 km/h. Le témoin doit s'éteindre. S'il ne le fait pas, faire contrôler le véhicule par un concessionnaire agréé. 	



Tableau de bord

*1 :Les modèles équipés du système d'accès sans clé ont une touche **ENGINE START/STOP** au lieu d'un contacteur d'allumage.

Témoin	Appellation	Allumé/Clignotant	Explication	Message*
	Témoin du système de freinage automatique d'urgence (CMBS)*	<ul style="list-style-type: none"> • S'allume lorsque le système CMBS se coupe. 	<ul style="list-style-type: none"> • Reste allumé - La zone autour de la caméra est bloquée par de la poussière, de la boue, etc. Arrêter le véhicule en lieu sûr et essuyer le capteur avec un chiffon doux.  Caméra du capteur avant* P. 501 	
			<ul style="list-style-type: none"> • Lorsque le capteur radar est sale, arrêter le véhicule dans un endroit sûr et nettoyer le capteur à l'aide d'un chiffon doux. • Si le témoin ne disparaît pas après avoir nettoyé le cache du capteur, faire contrôler le véhicule par un concessionnaire. 	
			<ul style="list-style-type: none"> • Reste allumé - La température à l'intérieur de la caméra est trop élevée. Utiliser le système de commande de la climatisation pour refroidir la caméra. Le système s'active lorsque la température au sein de la caméra baisse.  Caméra du capteur avant* P. 501 	

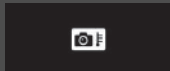
Messages d'avertissement et d'information de l'écran d'informations *





Les messages suivants s'affichent uniquement sur l'écran d'informations.

Message	Condition	Explication
	<ul style="list-style-type: none"> S'affiche en cas d'anomalie du capteur de la batterie. 	<ul style="list-style-type: none"> Demeure constamment allumé - Faire contrôler le véhicule par un concessionnaire.
Modèles avec système d'accès sans clé		
Message	Condition	Explication
	<ul style="list-style-type: none"> S'affiche lorsque la porte est fermée avec le mode d'alimentation en position ON, sans que la télécommande d'accès sans clé ne se trouve à l'intérieur du véhicule. 	<ul style="list-style-type: none"> Le message disparaît lorsque la télécommande est ramenée à l'intérieur du véhicule et que la porte est fermée. <ul style="list-style-type: none"> ☒ Rappel concernant la télécommande d'accès sans clé P. 200
	<ul style="list-style-type: none"> S'affiche lorsque la pile de la télécommande d'accès sans clé s'affaiblit. 	<ul style="list-style-type: none"> Remplacer la pile dès que possible. <ul style="list-style-type: none"> ☒ Télécommande sans clé* P. 662

* Non disponible sur tous les modèles

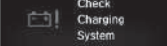

Messages d'avertissement et d'information de l'interface d'information du conducteur*

Les messages suivants s'affichent uniquement sur l'interface d'information pour le conducteur. Appuyer sur la touche  (affichage/information) pour relire le message lorsque le témoin de message système est allumé.

Message	Condition	Explication
	<ul style="list-style-type: none"> S'affiche si une porte ou le coffre n'est pas complètement fermé(e). S'affiche si une porte ou le coffre est ouvert(e) pendant la conduite. Le signal sonore retentit. 	<ul style="list-style-type: none"> Il s'éteint lorsque toutes les portes et le coffre sont fermés.
<p>Modèles équipés d'un système de capteurs de stationnement</p> <p>*1  *2  Check System</p> <p>Modèles avec système de caméra arrière de recul</p> 	<ul style="list-style-type: none"> S'affiche en cas d'anomalie du système de capteurs de stationnement . En cas de problème d'un ou de plusieurs capteurs, le ou les témoins de capteur s'allument en rouge. 	<ul style="list-style-type: none"> Vérifier si la zone autour du ou des capteur(s) est couverte de boue, glace, neige, etc. Si le ou les témoins restent allumés, ou bien si le signal sonore ne s'arrête pas après le nettoyage de la surface, faire contrôler le système par un réparateur agréé.
<p>*1  *2  Check Charging System</p>	<ul style="list-style-type: none"> S'affiche en cas d'anomalie du capteur de la batterie. S'affiche avec le témoin du système de charge de la batterie lorsque la batterie ne se charge pas. 	<ul style="list-style-type: none"> Faire contrôler le véhicule par un réparateur agréé. <ul style="list-style-type: none"> ➤ Contrôle de la batterie P. 656 Couper le système de commande de la climatisation et le désembueur arrière afin de limiter la consommation électrique. <ul style="list-style-type: none"> ➤ Si le témoin du système de charge s'allume P. 702

*1 : Israël et Turquie, sauf modèles destinés au Moyen-Orient



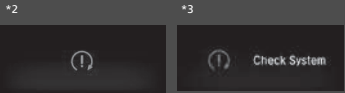

*2 : Moyen-Orient sauf modèles destinés à Israël et à la Turquie

Message	Condition	Explication
	<ul style="list-style-type: none"> S'affiche lorsque la température du liquide de refroidissement moteur est anormalement élevée. 	<p>➤ Surchauffe P. 699</p>
	<ul style="list-style-type: none"> S'affiche une fois si la température extérieure est inférieure à 3 °C tandis que le contacteur d'allumage est sur MARCHÉ II*1. 	<ul style="list-style-type: none"> Il y a un risque que la chaussée soit verglacée et glissante.
	<ul style="list-style-type: none"> Apparaît lorsque le circuit de démarrage présente une anomalie. 	<p>Modèles sans système d'accès sans clé</p> <ul style="list-style-type: none"> A titre de solution temporaire, maintenir le contacteur d'allumage sur DEMARRAGE III pendant 15 secondes maximum tout en appuyant sur la pédale de frein et la pédale d'embrayage (transmission manuelle uniquement) et démarrer le moteur manuellement. Faire contrôler le véhicule par un réparateur agréé. <p>Modèles avec système d'accès sans clé</p> <ul style="list-style-type: none"> A titre de solution temporaire, maintenir enfoncée la touche ENGINE START/STOP pendant 15 secondes tout en appuyant sur la pédale de frein. Démarrer ensuite le moteur manuellement. Faire contrôler le véhicule par un concessionnaire.

*1 : Les modèles équipés du système d'accès sans clé ont une touche **ENGINE START/STOP** au lieu d'un contacteur d'allumage.

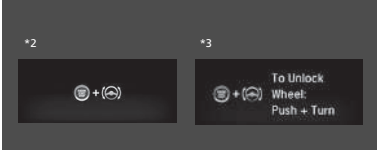
*2 : Israël et Turquie, sauf modèles destinés au Moyen-Orient

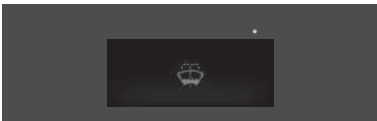









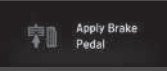

*3 : Moyen-Orient sauf modèles destinés à Israël et à la Turquie

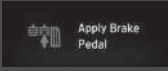
Message	Condition	Explication
 <p>*2 *3</p>	<ul style="list-style-type: none"> • S'affiche lorsque le volant est verrouillé. 	<ul style="list-style-type: none"> • Braquer le volant à gauche et à droite tout en appuyant sur la touche ENGINE START/STOP.
 <p>*2 *3</p>	<ul style="list-style-type: none"> • S'affiche lorsque le contacteur d'allumage est en position MARCHÉ *1 alors que le conducteur n'a pas bouclé sa ceinture de sécurité. 	<ul style="list-style-type: none"> • Attacher la ceinture de sécurité correctement avant de commencer à rouler.
	<ul style="list-style-type: none"> • S'affiche lorsque le niveau de liquide de lave-glace est faible. 	<ul style="list-style-type: none"> • Remplir le réservoir de lave-glace.  Appoint de liquide lave-glace P. 632

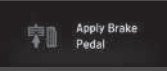
*1 : Les modèles équipés du système d'accès sans clé ont une touche **ENGINE START/STOP** au lieu d'un contacteur d'allumage.

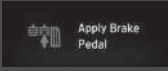

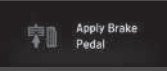

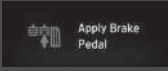
*2 : Israël et Turquie, sauf modèles destinés au Moyen-Orient

*3 : Moyen-Orient sauf modèles destinés à Israël et à la Turquie

Message	Condition	Explication		
<p>*1</p> 	<ul style="list-style-type: none"> • S'affiche lorsque le niveau d'huile est bas avec le moteur en marche. 	<ul style="list-style-type: none"> • S'affiche en cours de conduite - s'arrêter immédiatement dans un endroit sûr. ► Si le témoin de niveau d'huile bas apparaît* P. 709 		
<p>*1</p> 	<ul style="list-style-type: none"> • S'affiche lorsque le moteur est en marche, lorsqu'il y a une anomalie de système dans le capteur de niveau d'huile moteur. 	<ul style="list-style-type: none"> • Faire contrôler le véhicule par un réparateur agréé. 		
<table border="1"> <tr> <td> <p>Modèles à transmission à variation continue</p> <p>*1</p>  <p>*2</p>  </td> <td> <p>Modèles avec boîte de vitesses manuelle</p> <p>*1</p>  <p>*2</p>  </td> </tr> </table>	<p>Modèles à transmission à variation continue</p> <p>*1</p>  <p>*2</p> 	<p>Modèles avec boîte de vitesses manuelle</p> <p>*1</p>  <p>*2</p> 	<ul style="list-style-type: none"> • S'affiche si le maintien du frein automatique est automatiquement annulé lorsqu'il est activé. 	<ul style="list-style-type: none"> • Enfoncer immédiatement la pédale de frein.
<p>Modèles à transmission à variation continue</p> <p>*1</p>  <p>*2</p> 	<p>Modèles avec boîte de vitesses manuelle</p> <p>*1</p>  <p>*2</p> 			

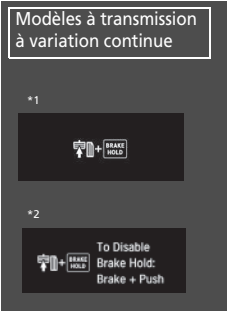

*1 : Israël et Turquie, sauf modèles destinés au Moyen-Orient

*2 : Moyen-Orient sauf modèles destinés à Israël et à la Turquie

Message		Condition	Explication
		<ul style="list-style-type: none"> • S'affiche lorsque le système de maintien du frein automatique est désactivé. 	<p>➤ Blocage de frein automatique P. 563</p>
		<ul style="list-style-type: none"> • S'affiche lorsque la touche de maintien du frein automatique est enfoncée alors que la ceinture de sécurité du conducteur n'est pas bouclée. 	<ul style="list-style-type: none"> • Attacher la ceinture de sécurité du conducteur. <ul style="list-style-type: none"> ➤ Blocage de frein automatique P. 563
<p>Modèles à transmission à variation continue</p> 	<p>Modèles avec boîte de vitesses manuelle</p> 	<ul style="list-style-type: none"> • S'affiche lorsque la touche de maintien du frein automatique est enfoncée sans appuyer sur la pédale de frein, alors que le maintien du frein automatique est en fonctionnement. 	<ul style="list-style-type: none"> • Appuyer sur la touche de maintien du frein automatique tout en enfonçant la pédale de frein. <ul style="list-style-type: none"> ➤ Blocage de frein automatique P. 563

*1 : Israël et Turquie, sauf modèles destinés au Moyen-Orient

*2 : Moyen-Orient sauf modèles destinés à Israël et à la Turquie

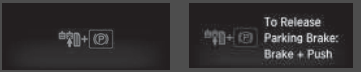

Message	Condition	Explication
<p>*1 *2</p> 	<ul style="list-style-type: none"> • S'affiche lorsque le frein de stationnement est appliqué automatiquement lorsqu'il est en marche. 	<ul style="list-style-type: none"> ➤ Blocage de frein automatique P. 563 ➤ Frein de stationnement P. 560
<p>Modèles à transmission à variation continue</p> <p>*1 *2</p>  <p>Modèles avec boîte de vitesses manuelle</p> <p>*1 *2</p> 	<ul style="list-style-type: none"> • Apparaît lorsque le commutateur du frein de stationnement électrique est actionné sans appuyer sur la pédale de frein alors que le frein de stationnement électrique est en fonctionnement. 	<ul style="list-style-type: none"> • S'affiche en roulant - Appuyer sur le commutateur du frein de stationnement électrique tout en enfonçant la pédale de frein. ➤ Frein de stationnement P. 560

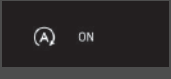
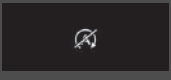
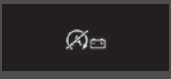

*1 : Israël et Turquie, sauf modèles destinés au Moyen-Orient

*2 : Moyen-Orient sauf modèles destinés à Israël et à la Turquie

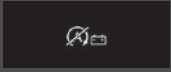
Modèles avec système d'arrêt automatique au ralenti

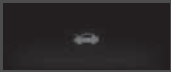
Message	Condition	Explication
	<ul style="list-style-type: none"> • S'affiche lorsque le système d'arrêt automatique au ralenti est activé. 	<p>➤ Arrêt automatique au ralenti* P. 478</p>
	<ul style="list-style-type: none"> • S'affiche lorsque l'arrêt automatique au ralenti ne s'active pas pour une raison quelconque. • S'affiche lorsque le moteur redémarre automatiquement. • S'affiche lorsque la température de la batterie se situe autour de 5 °C ou moins. 	<p>➤ L'arrêt automatique au ralenti est activé dans les cas suivants : P. 480</p>
	<ul style="list-style-type: none"> • S'affiche lorsque l'arrêt au ralenti automatique n'est pas activé en raison d'un niveau de charge de la batterie trop faible. • Apparaît lorsque les performances de la batterie sont faibles. 	<ul style="list-style-type: none"> • S'allume même lorsque la batterie est complètement chargée - Le système peut ne pas lire le niveau de charge de la batterie correctement. Conduire pendant quelques minutes. • S'allume après la charge de la batterie ou le démarrage de secours - Débrancher le câble négatif ⊖ une fois et le rebrancher à la batterie. Conduire pendant quelques minutes. <p>➤ Arrêt automatique au ralenti* P. 478</p>

Message	Condition	Explication
	<ul style="list-style-type: none"> • S'affiche lorsque l'arrêt automatique au ralenti n'est pas activé en raison d'un niveau de charge de la batterie trop faible. • Apparaît lorsque les performances de la batterie sont faibles. 	<ul style="list-style-type: none"> <ul style="list-style-type: none"> ❏ L'arrêt automatique au ralenti est activé dans les cas suivants : P. 480 • Le moteur redémarre automatiquement au bout de quelques secondes.
	<ul style="list-style-type: none"> • Apparaît lorsque le système est soumis aux conditions suivantes alors que l'arrêt au ralenti automatique est activé : <ul style="list-style-type: none"> - Le niveau de charge de la batterie est faible. 	
	<ul style="list-style-type: none"> • S'affiche lorsque l'arrêt automatique au ralenti n'est pas activé en raison d'une température du liquide de refroidissement moteur trop faible ou trop élevée. 	<ul style="list-style-type: none"> <ul style="list-style-type: none"> ❏ L'arrêt automatique au ralenti est activé dans les cas suivants : P. 480
	<ul style="list-style-type: none"> • S'affiche si l'arrêt automatique au ralenti n'est pas activé en raison de l'utilisation du système de commande de la climatisation et d'une différence importante entre la température définie et la température réelle de l'habitacle. 	<ul style="list-style-type: none"> <ul style="list-style-type: none"> ❏ L'arrêt automatique au ralenti est activé dans les cas suivants : P. 480
	<ul style="list-style-type: none"> • S'affiche lorsque le capot est ouvert. 	<ul style="list-style-type: none"> • Fermer le capot.







Message	Condition	Explication
	<ul style="list-style-type: none"> • S'affiche lorsque le levier de vitesses est déplacé de la position N à n'importe quelle autre position sans action sur la pédale d'embrayage alors que l'arrêt au ralenti automatique est en fonctionnement. 	<ul style="list-style-type: none"> • Le moteur ne démarre pas lorsque la charge de la batterie devient faible. Mettre le levier de vitesses en position N pour éviter de décharger la batterie. ➤ Arrêt automatique au ralenti* P. 478
	<ul style="list-style-type: none"> • S'affiche en blanc si le contacteur d'allumage est en position DEMARRAGE III**1 alors que la pédale d'embrayage n'est pas complètement enfoncée. • S'affiche en blanc lorsque les conditions climatiques peuvent entraîner l'apparition de buée sur les vitres ou différer des réglages de commande de la climatisation sélectionnés lorsque l'arrêt automatique au ralenti fonctionne. 	<ul style="list-style-type: none"> • Enfoncer la pédale d'embrayage.
	<ul style="list-style-type: none"> • S'affiche en orange lorsque les conditions suivantes sont maintenues alors que l'arrêt automatique au ralenti fonctionne : <ul style="list-style-type: none"> - La ceinture de sécurité du conducteur n'est pas bouclée ; - Le levier de vitesses se trouve sur une position autre que N. 	<ul style="list-style-type: none"> • Enfoncer la pédale d'embrayage. Boucler immédiatement la ceinture de sécurité et maintenir le levier de vitesses sur N lorsque l'arrêt automatique au ralenti s'active de nouveau.

*1 : Les modèles équipés du système d'accès sans clé ont une touche **ENGINE START/STOP** au lieu d'un contacteur d'allumage.

Modèles avec alarme de vitesse

Message	Condition	Explication
	<ul style="list-style-type: none"> S'affiche lorsque la vitesse du véhicule atteint la vitesse réglée. Deux réglages de vitesses sont possibles pour l'alerte. 	<ul style="list-style-type: none"> 🚨 Alerte vitesse* P. 159

Modèles sans système d'accès sans clé

Message	Condition	Explication
<div style="display: flex; justify-content: space-around;"> <div style="text-align: center;">*1 </div> <div style="text-align: center;">*2 </div> </div>	<ul style="list-style-type: none"> S'affiche lorsque la porte du conducteur est ouverte alors que la clé de contact se trouve sur la position ACCESSOIRES I. 	<ul style="list-style-type: none"> Mettre le contacteur d'allumage en position ANTIVOL 0, puis retirer la clé.
<div style="display: flex; justify-content: space-around;"> <div style="text-align: center;">*1 </div> <div style="text-align: center;">*2 </div> </div>	<ul style="list-style-type: none"> S'affiche lorsque la clé de contact est tournée sur ACCESSOIRES I depuis MARCHE II. (La porte côté conducteur est fermée.) 	—
<div style="display: flex; justify-content: space-around;"> <div style="text-align: center;">*1 </div> <div style="text-align: center;">*2 </div> </div>	<ul style="list-style-type: none"> S'affiche lorsque la porte du conducteur s'ouvre alors que la clé de contact se trouve en position ANTIVOL 0. 	<ul style="list-style-type: none"> Retirer la clé du contacteur d'allumage.

*1 : Israël et Turquie, sauf modèles destinés au Moyen-Orient

*2 : Moyen-Orient sauf modèles destinés à Israël et à la Turquie

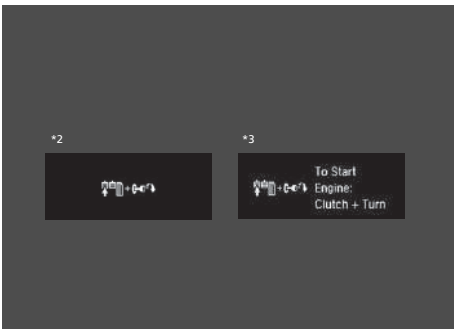

Message	Condition	Explication
	<ul style="list-style-type: none"> • S'affiche en blanc si le contacteur d'allumage est en position DEMARRAGE [III] *1 alors que la pédale d'embrayage n'est pas complètement enfoncée. <p>Modèles avec système d'arrêt automatique au ralenti</p> <ul style="list-style-type: none"> • S'affiche en orange lorsque le moteur ne redémarre pas automatiquement pour l'une des raisons suivantes : <ul style="list-style-type: none"> - Le capot est ouvert. - Une anomalie du système désactive l'arrêt automatique au ralenti. 	<ul style="list-style-type: none"> • Actionner le contacteur d'allumage après avoir complètement enfoncé la pédale d'embrayage. <ul style="list-style-type: none"> • Suivre la méthode normale pour démarrer le moteur. <ul style="list-style-type: none"> ➤ Démarrage du moteur P. 458

*1 : Les modèles équipés du système d'accès sans clé ont une touche **ENGINE START/STOP** au lieu d'un contacteur d'allumage.

*2 : Israël et Turquie, sauf modèles destinés au Moyen-Orient





*3 : Moyen-Orient sauf modèles destinés à Israël et à la Turquie

Modèles avec système d'accès sans clé

Message	Condition	Explication
<p>*1 *2</p> 	<ul style="list-style-type: none"> • S'affiche lorsqu'une anomalie est détectée dans le système d'accès sans clé ou le système de démarrage sans clé. 	<ul style="list-style-type: none"> • Faire contrôler le véhicule par un réparateur agréé.
<p>*1 *2</p> 	<ul style="list-style-type: none"> • S'affiche lorsque la porte est fermée avec le mode d'alimentation activé sans que la télécommande d'accès sans clé soit à l'intérieur du véhicule. 	<ul style="list-style-type: none"> • Le message disparaît lorsque la télécommande d'accès sans clé est replacée à l'intérieur du véhicule et que la porte est fermée. <ul style="list-style-type: none"> ➤ Rappel concernant la télécommande d'accès sans clé P. 200
<p>*1 *2</p> 	<ul style="list-style-type: none"> • S'affiche lorsque la pile de la télécommande d'accès sans clé s'affaiblit. 	<ul style="list-style-type: none"> • Remplacer la pile dès que possible. <ul style="list-style-type: none"> ➤ Télécommande sans clé* P. 662







*1 : Israël et Turquie, sauf modèles destinés au Moyen-Orient

*2 : Moyen-Orient sauf modèles destinés à Israël et à la Turquie

Message		Condition	Explication
<p>Modèles à transmission à variation continue</p> <p>*1</p>  <p>*2</p> 	<p>Modèles avec boîte de vitesses manuelle</p> <p>*1</p>  <p>*2</p> 	<ul style="list-style-type: none"> • S'affiche après que le mode d'alimentation soit réglé sur ACCESSOIRES ou MARCHE. <p>Modèles avec système d'arrêt automatique au ralenti</p> <ul style="list-style-type: none"> • S'affiche en orange lorsque le moteur ne redémarre pas automatiquement pour l'une des raisons suivantes : <ul style="list-style-type: none"> - Le capot est ouvert. - Une anomalie du système désactive l'arrêt automatique au ralenti. 	<p>➤ Démarrage du moteur P. 461</p>

*1 : Israël et Turquie, sauf modèles destinés au Moyen-Orient





*2 : Moyen-Orient sauf modèles destinés à Israël et à la Turquie

Message	Condition	Explication
<p>*1  *2 </p>	<ul style="list-style-type: none"> • S'affiche lorsque le mode d'alimentation est sur ACCESSOIRES. 	—
<p>*1  *2 </p>	<ul style="list-style-type: none"> • S'affiche après l'ouverture de la porte du conducteur avec le mode d'alimentation sur ACCESSOIRES. 	<ul style="list-style-type: none"> • Actionner la touche ENGINE START/STOP deux fois sans appuyer sur la pédale de frein (transmission à variation continue) ou sur la pédale d'embrayage (transmission manuelle) pour faire passer le mode d'alimentation sur MOTEUR COUPE (ANTIVOL).
<p>*1  *2 </p>	<ul style="list-style-type: none"> • S'affiche si la pile de la télécommande sans clé est trop faible pour démarrer le moteur ou si la clé n'est pas dans le rayon d'action du système lors du démarrage du moteur. Un signal sonore retentit six fois. 	<ul style="list-style-type: none"> • Placer la télécommande d'accès sans clé devant la touche ENGINE START/STOP. ☑ Si la pile de la télécommande d'accès sans clé est faible P. 693



*1 : Israël et Turquie, sauf modèles destinés au Moyen-Orient

*2 : Moyen-Orient sauf modèles destinés à Israël et à la Turquie

Modèles équipés d'ACC avec LSF

Message	Condition	Explication
	<ul style="list-style-type: none"> Apparaît lorsque le système anticipe que le véhicule situé sur la droite va s'insérer devant vous et réduit la vitesse du véhicule en fonction du véhicule vous coupant la route. 	<ul style="list-style-type: none"> Le système maintient automatiquement une distance de sécurité entre votre véhicule et celui vous coupant la route lorsqu'il en anticipe l'insertion. ☒ Activation du système P. 533
	<ul style="list-style-type: none"> Apparaît lorsque le système anticipe que le véhicule situé sur la gauche va s'insérer devant vous et réduit la vitesse du véhicule en fonction du véhicule vous coupant la route. 	<ul style="list-style-type: none"> Le système maintient automatiquement une distance de sécurité entre votre véhicule et celui vous coupant la route lorsqu'il en anticipe l'insertion. ☒ Activation du système P. 533
	<ul style="list-style-type: none"> L'ACC avec LSF a été automatiquement désactivé. 	<ul style="list-style-type: none"> Vous pouvez reprendre la vitesse réglée après l'amélioration de la condition qui a provoqué la désactivation de l'ACC avec LSF. Appuyer sur la touche RES/+. ☒ Régulateur de vitesse adaptatif (ACC) avec maintien de distance de sécurité à basse vitesse (LSF)* P. 503
	<ul style="list-style-type: none"> S'affiche lorsque la distance par rapport au véhicule situé devant est trop courte tandis que l'ACC avec LSF est activé. 	<ul style="list-style-type: none"> L'ACC avec LSF a été automatiquement désactivé. ☒ Régulateur de vitesse adaptatif (ACC) avec maintien de distance de sécurité à basse vitesse (LSF)* P. 503
	<ul style="list-style-type: none"> S'affiche lorsqu'on appuie sur la touche -/SET alors que la distance par rapport au véhicule situé devant est trop courte. 	<ul style="list-style-type: none"> L'ACC avec LSF ne peut pas être réglé. ☒ Régulateur de vitesse adaptatif (ACC) avec maintien de distance de sécurité à basse vitesse (LSF)* P. 503

Modèles équipés d'ACC avec LSF

Message	Condition	Explication
	<ul style="list-style-type: none"> • S'affiche lorsque la ceinture de sécurité du conducteur est détachée alors que votre véhicule est automatiquement arrêté par l'ACC avec LSF. 	<ul style="list-style-type: none"> • L'ACC avec LSF a été automatiquement désactivé. <ul style="list-style-type: none"> ➤ Régulateur de vitesse adaptatif (ACC) avec maintien de distance de sécurité à basse vitesse (LSF)* P. 503
	<ul style="list-style-type: none"> • S'affiche lorsqu'on appuie sur la touche -/SET alors que la ceinture de sécurité du conducteur est détachée. 	<ul style="list-style-type: none"> • L'ACC avec LSF ne peut pas être réglé. <ul style="list-style-type: none"> ➤ Régulateur de vitesse adaptatif (ACC) avec maintien de distance de sécurité à basse vitesse (LSF)* P. 503
	<ul style="list-style-type: none"> • S'affiche lorsque le véhicule situé devant commence à se déplacer alors que le véhicule conduit est arrêté automatiquement par l'ACC avec LSF. 	<ul style="list-style-type: none"> • Appuyer sur la touche RES/+ ou -/SET ou enfoncer la pédale d'accélérateur. <ul style="list-style-type: none"> ➤ Régulateur de vitesse adaptatif (ACC) avec maintien de distance de sécurité à basse vitesse (LSF)* P. 503

* Non disponible sur tous les modèles

Modèles équipés d'ACC avec LSF









Message	Condition	Explication
	<ul style="list-style-type: none"> S'affiche lorsqu'on appuie sur la touche -/SET alors que le levier de vitesses est dans une position autre que D ou S. 	<ul style="list-style-type: none"> L'ACC avec LSF ne peut pas être réglé. <ul style="list-style-type: none"> ☒ Régulateur de vitesse adaptatif (ACC) avec maintien de distance de sécurité à basse vitesse (LSF)* P. 503
 	<ul style="list-style-type: none"> S'affiche lorsque le véhicule est arrêté en très forte pente alors que l'ACC avec LSF est activé. 	<ul style="list-style-type: none"> L'ACC avec LSF a été automatiquement désactivé. <ul style="list-style-type: none"> ☒ Régulateur de vitesse adaptatif (ACC) avec maintien de distance de sécurité à basse vitesse (LSF)* P. 503
 	<ul style="list-style-type: none"> S'affiche lorsqu'on appuie sur la touche -/SET alors que le véhicule est à l'arrêt en très forte pente. 	<ul style="list-style-type: none"> L'ACC avec LSF ne peut pas être réglé. <ul style="list-style-type: none"> ☒ Régulateur de vitesse adaptatif (ACC) avec maintien de distance de sécurité à basse vitesse (LSF)* P. 503

Tableau de bord

Modèles équipés d'ACC avec LSF

Message	Condition	Explication
	<ul style="list-style-type: none"> • S'affiche lorsque le frein de stationnement est appliqué automatiquement tandis que l'ACC avec LSF est activé. 	<ul style="list-style-type: none"> • L'ACC avec LSF a été automatiquement désactivé. <ul style="list-style-type: none"> ➤ Régulateur de vitesse adaptatif (ACC) avec maintien de distance de sécurité à basse vitesse (LSF)* P. 503 ➤ Frein de stationnement P. 560
	<ul style="list-style-type: none"> • S'affiche lorsqu'on appuie sur la touche -/SET alors que le frein de stationnement est serré. 	<ul style="list-style-type: none"> • L'ACC avec LSF ne peut pas être réglé. <ul style="list-style-type: none"> ➤ Régulateur de vitesse adaptatif (ACC) avec maintien de distance de sécurité à basse vitesse (LSF)* P. 503 ➤ Frein de stationnement P. 560
<p>Modèles à transmission à variation continue</p>  <p>Modèles avec boîte de vitesses manuelle</p> 	<ul style="list-style-type: none"> • S'affiche lorsqu'on appuie sur la touche -/SET alors que le véhicule se déplace et que la pédale de frein est enfoncée. 	<ul style="list-style-type: none"> • L'ACC avec LSF ne peut pas être réglé. <ul style="list-style-type: none"> ➤ Régulateur de vitesse adaptatif (ACC) avec maintien de distance de sécurité à basse vitesse (LSF)* P. 503
	<ul style="list-style-type: none"> • S'affiche si l'ACC avec LSF est désactivé tandis que le véhicule est arrêté automatiquement par l'ACC avec LSF. 	<ul style="list-style-type: none"> • Enfoncer immédiatement la pédale de frein.

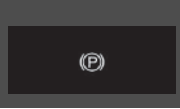
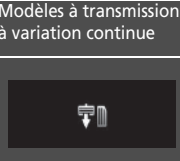
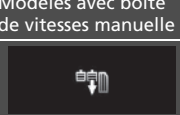
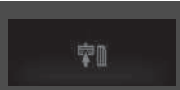

* Non disponible sur tous les modèles

Message	Condition	Explication
	<ul style="list-style-type: none"> • Clignote quand le système détecte une collision possible avec le véhicule devant vous. 	<ul style="list-style-type: none"> • Prendre les mesures appropriées pour éviter toute collision (freiner, changer de voie, etc.). <ul style="list-style-type: none"> ☒ Régulateur de vitesse adaptatif (ACC) avec maintien de distance de sécurité à basse vitesse (LSF)* P. 503 ☒ Système de freinage automatique d'urgence (CMBS)* P. 569

Modèles avec système LKAS

Message	Condition	Explication
	<p>Système d'assistance au maintien dans la voie de circulation (LKAS)</p> <ul style="list-style-type: none"> • S'affiche lorsque le véhicule roule en dehors d'une voie détectée. Le volant vibre rapidement. 	<ul style="list-style-type: none"> • Maintenir le véhicule dans la voie de circulation. <ul style="list-style-type: none"> ☒ Système d'assistance au maintien dans la voie de circulation (LKAS)* P. 543
	<p>Système d'assistance au maintien dans la voie</p> <ul style="list-style-type: none"> • S'affiche lorsque le véhicule roule en dehors d'une voie détectée. <ul style="list-style-type: none"> Lorsque Avertissement uniquement est sélectionné <ul style="list-style-type: none"> - Le volant vibre rapidement quand le véhicule quitte la voie détectée. Lorsque En avance, Normal ou Retardé sont sélectionnés <ul style="list-style-type: none"> - Le volant vibre rapidement quand le véhicule quitte la voie détectée. De même, le système dirige le véhicule pour vous aider à rester dans votre voie de circulation. 	<ul style="list-style-type: none"> • Maintenir le véhicule dans la voie de circulation. <ul style="list-style-type: none"> ☒ Système de détection du changement de voie* P. 532 • Vous pouvez changer le réglage du système d'assistance au maintien dans la voie. Normal, Retardé, et Avertissement uniquement peuvent être sélectionnés. <ul style="list-style-type: none"> ☒ Fonctions personnalisées P. 359
	<ul style="list-style-type: none"> • Clignote lorsque le véhicule n'est pas manœuvré correctement. Le signal sonore retentit simultanément. 	<ul style="list-style-type: none"> • Tourner le volant pour revenir au système LKAS.

Modèles équipés d'ACC avec LSF

Message	Condition	Explication
	<ul style="list-style-type: none"> • S'affiche si le VSA ou l'antipatinage est activé en même temps que l'ACC. 	<ul style="list-style-type: none"> • L'ACC a été automatiquement désactivé. <ul style="list-style-type: none"> ➤ Régulateur de vitesse adaptatif (ACC) avec maintien de distance de sécurité à basse vitesse (LSF)* P. 503
	<ul style="list-style-type: none"> • S'affiche lorsque la vitesse du véhicule est trop élevée pour l'activation de l'ACC. 	<ul style="list-style-type: none"> • Réduire la vitesse, puis régler l'ACC. <ul style="list-style-type: none"> ➤ Régulateur de vitesse adaptatif (ACC) avec maintien de distance de sécurité à basse vitesse (LSF)* P. 503
	<ul style="list-style-type: none"> • S'affiche lorsque l'ACC est désactivé en raison d'une vitesse excessive du véhicule. 	<ul style="list-style-type: none"> • Réduire la vitesse, puis réinitialiser l'ACC. <ul style="list-style-type: none"> ➤ Régulateur de vitesse adaptatif (ACC) avec maintien de distance de sécurité à basse vitesse (LSF)* P. 503
	<ul style="list-style-type: none"> • S'affiche lorsque la vitesse du véhicule est trop faible pour l'activation de l'ACC. 	<ul style="list-style-type: none"> • Augmenter la vitesse, puis régler l'ACC. <ul style="list-style-type: none"> ➤ Régulateur de vitesse adaptatif (ACC) avec maintien de distance de sécurité à basse vitesse (LSF)* P. 503
	<ul style="list-style-type: none"> • S'affiche lorsque l'ACC est désactivé en raison d'une vitesse du véhicule trop faible. 	<ul style="list-style-type: none"> • Augmenter la vitesse, puis régler à nouveau l'ACC. <ul style="list-style-type: none"> ➤ Régulateur de vitesse adaptatif (ACC) avec maintien de distance de sécurité à basse vitesse (LSF)* P. 503
	<p>Modèles avec boîte de vitesses manuelle</p> <ul style="list-style-type: none"> • S'affiche lorsque l'on appuie sur la touche RES/+ ou -/SET alors que le véhicule se déplace et que la pédale d'embrayage est enfoncée. 	<ul style="list-style-type: none"> • Impossibilité d'activer l'ACC. <ul style="list-style-type: none"> ➤ Régulateur de vitesse adaptatif (ACC) avec maintien de distance de sécurité à basse vitesse (LSF)* P. 503
	<p>Modèles avec boîte de vitesses manuelle</p> <ul style="list-style-type: none"> • S'affiche lorsque la pédale d'embrayage est enfoncée pendant une durée trop longue alors que l'ACC est activé. 	<ul style="list-style-type: none"> • Impossibilité d'activer l'ACC. <ul style="list-style-type: none"> ➤ Régulateur de vitesse adaptatif (ACC) avec maintien de distance de sécurité à basse vitesse (LSF)* P. 503

* Non disponible sur tous les modèles

Modèles avec système de commande de l'éclairage

Message	Condition	Explication
	<ul style="list-style-type: none"> S'allume en cas d'anomalie du système de commande de l'éclairage. 	<ul style="list-style-type: none"> S'affiche en roulant - Allumer les phares manuellement et faire contrôler le véhicule par un réparateur agréé.





Modèles avec phares LED

Message	Condition	Explication
	<ul style="list-style-type: none"> S'affiche en cas d'anomalie des phares. 	<ul style="list-style-type: none"> S'affiche en roulant - Les phares peuvent ne pas être allumés. Dès que les conditions permettent de conduire en toute sécurité, faire vérifier le véhicule par un concessionnaire.

*1 : Israël et Turquie, sauf modèles destinés au Moyen-Orient

*2 : Moyen-Orient sauf modèles destinés à Israël et à la Turquie

Modèles à transmission à variation continue

Message	Condition	Explication
<p>*1  *2  Transmission Temperature Near Limit. Performance May Be Reduced</p>	<ul style="list-style-type: none"> • S'affiche lorsque la température du liquide de transmission est trop élevée. 	<ul style="list-style-type: none"> • S'arrêter dans un endroit sûr et déplacer le levier de changement de vitesse en position P. Laisser le moteur tourner au ralenti jusqu'à ce que le message disparaisse
<p>*1  *2  Shift To Park</p>	<p>Modèles avec système d'arrêt automatique au ralenti</p> <ul style="list-style-type: none"> • S'affiche si la touche ENGINE START/STOP est enfoncée pour couper le moteur sans que le levier de vitesses ne soit en position P. • S'affiche lorsque le moteur s'arrête sans que le levier de vitesses soit sur P et ne redémarre pas automatiquement. • Apparaît si l'on ouvre le capot lorsque la fonction d'arrêt automatique au ralenti est activée. 	<ul style="list-style-type: none"> • Mettre le levier de vitesses sur P, puis appuyer deux fois sur la touche ENGINE START/STOP. • Pour régler le mode d'alimentation sur MARCHE, placer le levier de vitesses sur P. • Pour démarrer le moteur, suivre la procédure normale. <ul style="list-style-type: none"> ► Démarrage du moteur P. 458, 461

*1 : Israël et Turquie, sauf modèles destinés au Moyen-Orient

*2 : Moyen-Orient sauf modèles destinés à Israël et à la Turquie



Modèles avec démarreur du moteur à distance

Message	Condition	Explication
	<ul style="list-style-type: none"> • S'affiche lorsque la porte du conducteur est déverrouillée et ouverte alors que le moteur tourne suite à un démarrage à distance. 	<p>☒ Démarrage du moteur à distance avec retour d'informations du véhicule* P. 463</p>

Modèles avec système de rappel d'entretien

Message	Condition	Explication
	<ul style="list-style-type: none"> • Apparaît lorsqu'une opération d'entretien est requise dans moins de 30 jours. 	<ul style="list-style-type: none"> • Le nombre de jours restants est actualisé quotidiennement. <p>☒ Système de rappel d'entretien* P. 601</p>
	<ul style="list-style-type: none"> • Apparaît lorsqu'une opération d'entretien est requise dans moins de 10 jours. 	<ul style="list-style-type: none"> • L'entretien indiqué doit être effectué dès que possible. <p>☒ Système de rappel d'entretien* P. 601</p>
	<ul style="list-style-type: none"> • S'affiche lorsque l'opération d'entretien indiquée n'a toujours pas été effectuée dans le délai imparti. 	<ul style="list-style-type: none"> • L'échéance de l'entretien a expiré. L'entretien doit être effectué immédiatement et le système de rappel d'entretien réinitialisé. <p>☒ Système de rappel d'entretien* P. 601</p>

Modèles avec système de moniteur d'huile

Message	Condition	Explication
	<ul style="list-style-type: none"> • S'affiche lorsque la distance jusqu'à la prochaine période d'entretien de l'élément d'entretien concerné est inférieure à 3 000 km. 	<ul style="list-style-type: none"> • Le décompte des jours restants s'effectue par paliers de 10 kilomètres. ➤ Système de moniteur d'huile* P. 606
	<ul style="list-style-type: none"> • S'affiche lorsque la distance jusqu'à la prochaine période d'entretien de l'élément d'entretien concerné est inférieure à 1 000 km. • Apparaît lorsque l'opération d'entretien indiquée n'a toujours pas été effectuée après que le décompte de la distance restante a atteint 0. 	<ul style="list-style-type: none"> • L'entretien indiqué doit être effectué dès que possible. ➤ Système de moniteur d'huile* P. 606 • L'échéance de l'entretien a expiré. L'entretien doit être effectué immédiatement et le système de moniteur d'huile réinitialisé. ➤ Système de moniteur d'huile* P. 606

* Non disponible sur tous les modèles

Modèles avec système de feux de route automatiques

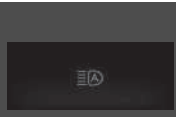
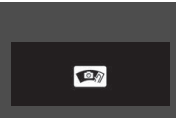
Message	Condition	Explication
	<ul style="list-style-type: none"> • S'affiche en cas d'anomalie du système de feux de route automatiques. 	<ul style="list-style-type: none"> • Actionner manuellement le commutateur d'éclairage. • Si cet événement se produit pendant la conduite avec les feux de route allumés, passer aux feux de croisement.
	<ul style="list-style-type: none"> • S'affiche lorsque la zone autour de la caméra du pare-brise est obstruée par de la poussière, de la boue, etc. 	<ul style="list-style-type: none"> • Arrêter le véhicule en lieu sûr et essayer le capteur avec un chiffon doux. • Si le message ne disparaît pas après avoir nettoyé l'objectif, faire contrôler le véhicule par un concessionnaire.

Modèles avec rappel de ceinture de sécurité arrière

Message	Condition	Explication
	<ul style="list-style-type: none"> • S'affiche lorsque l'une des ceintures de sécurité arrière est bouclée ou débouclée ou lorsqu'une porte arrière est ouverte puis fermée. 	<p>➤ Rappel de ceinture de sécurité P. 43</p>

Modèles avec système audio couleur doté d'une interface d'information du conducteur

Message	Condition	Explication
	<ul style="list-style-type: none"> • S'affiche pendant la personnalisation des paramètres, lorsque le levier de vitesses est déplacé hors de la position P. 	<p>➤ Fonctions personnalisées P. 161</p>

Jauges

Les jauges incluent le compteur de vitesse, le compte-tours, la jauge de carburant et les témoins correspondants. Ils s'affichent lorsque le contacteur d'allumage est sur MARCHE

*1.

Indicateur de vitesse

Affiche votre vitesse de marche en km/h.

Compte-tours

Indique le nombre de tours moteur par minute.

Jauge de carburant

Indique la quantité de carburant encore présente dans le réservoir de carburant.



Jauge de température

Affiche la température du liquide de refroidissement.

*1 : Les modèles équipés du système d'accès sans clé ont une touche **ENGINE START/STOP** au lieu d'un contacteur d'allumage.

» Jauge de carburant

REMARQUE

Ravitainer en carburant lorsque la lecture se rapproche de  ou .

Le manque de carburant peut provoquer des ratés et endommager le pot catalytique.

La quantité de carburant effectivement restante peut ne pas être conforme à l'indication de la jauge de carburant.

» Jauge de température

REMARQUE

Le moteur risque d'être gravement endommagé si le véhicule est conduit alors que l'aiguille de l'indicateur de température se trouve dans la zone supérieure. S'arrêter dans un endroit sûr sur le bord de la route et laisser la température du moteur revenir à sa valeur normale de fonctionnement.

» **Surchauffe** P. 699

Ecran d'information *

L'écran d'information affiche l'odomètre, le compteur quotidien et d'autres jauges.

■ Basculement de l'affichage

Appuyer sur le bouton  (TRIP) pour changer l'affichage.

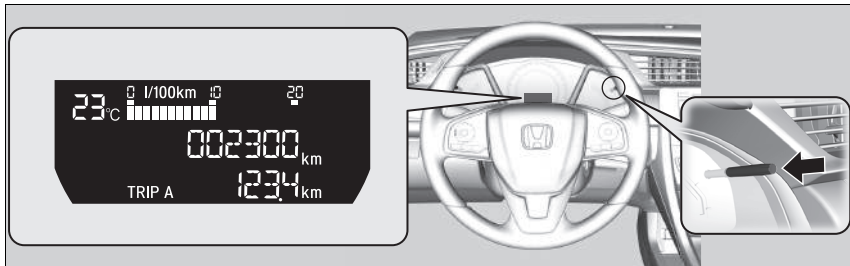

■ Odomètre

Indique le nombre total de kilomètres ou de miles accumulés par le véhicule.

►► Basculement de l'affichage

Chaque fois que vous appuyez sur le bouton , l'écran d'information devient le suivant :

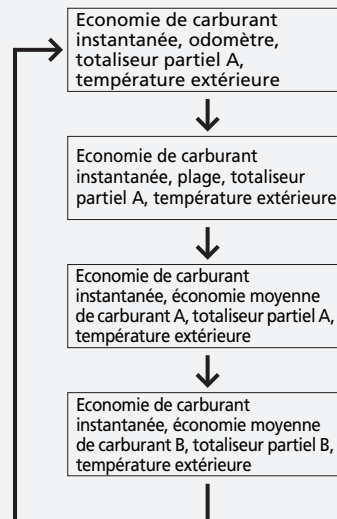

■ Totaliseur partiel

Indique le nombre total de kilomètres parcourus par le véhicule depuis la dernière réinitialisation. Les compteurs A et B peuvent être utilisés pour mesurer deux trajets indépendants.

■ Réinitialisation d'un totaliseur partiel

Pour réinitialiser un compteur quotidien, afficher ce dernier, puis appuyer sur le bouton  et le maintenir enfoncé. Le compteur quotidien est remis à zéro et affiche **0.0**.

■ Economie moyenne de carburant

Indique l'économie de carburant moyenne calculée pour chaque totaliseur partiel en l/100 km. L'affichage est régulièrement mis à jour. Lorsqu'un compteur quotidien est remis à zéro, la consommation moyenne de carburant l'est également.

■ Indicateur de consommation instantanée de carburant

Indique l'économie de carburant instantanée sous forme de graphiques en l/100 km.

■ Autonomie



Indique la distance estimée qu'il est possible de parcourir avec le carburant restant. Cette distance est calculée en fonction de la consommation de carburant des trajets précédents.

■ Température extérieure

Indique la température extérieure en degrés Celsius.

■ Réglage de l'indicateur de température extérieure

Corriger l'indication de température de ± 3 °C maximum si elle semble incorrecte.

1. Mettre le contacteur d'allumage en position MARCHE ^{*1}.
2. Appuyer et maintenir le bouton  (TRIP) pendant au moins 10 secondes lorsque la température extérieure est indiquée sur l'écran d'informations.
 - L'écran d'informations passe en mode de réglage de la température. L'écran commence par indiquer une température entre -3 °C et +3 °C.
3. Relâcher le bouton  lorsque la température correcte est affichée.
 - Le réglage est terminé.

►► Température extérieure

Le capteur de température se trouve dans le pare-chocs avant.

La chaleur dégagée par la chaussée ainsi que l'échappement peuvent affecter l'indication de température lorsque la vitesse du véhicule est inférieure à 30 km/h.

Il peut parfois s'écouler plusieurs minutes avant que l'affichage soit mis à jour après stabilisation de l'indication de température.



*1 : Les modèles équipés du système d'accès sans clé ont une touche **ENGINE START/STOP** au lieu d'un contacteur d'allumage.

Interface d'information du conducteur*

L'interface d'information pour le conducteur affiche les indications de l'odmètre, du compteur quotidien, de l'indicateur de température extérieure et d'autres jauges. Il affiche en outre des messages importants tels que des avertissements ou d'autres informations utiles.

Basculement de l'affichage

Ecrans principaux

Appuyer sur la touche  (affichage/informations), puis sur  ou  pour changer l'affichage. Appuyer sur **ENTER** pour voir les informations détaillées.



Tableau de bord

* Non disponible sur tous les modèles

■ Ordinateur de route

Appuyer sur le bouton  (TRIP) pour changer l'affichage.

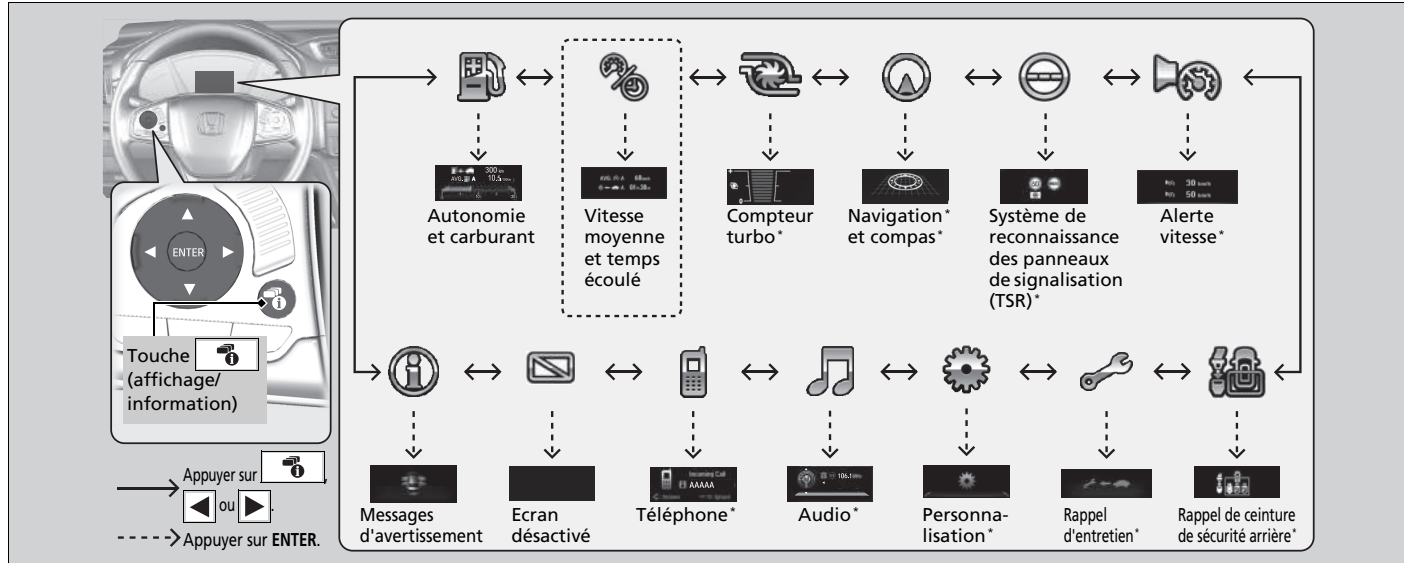
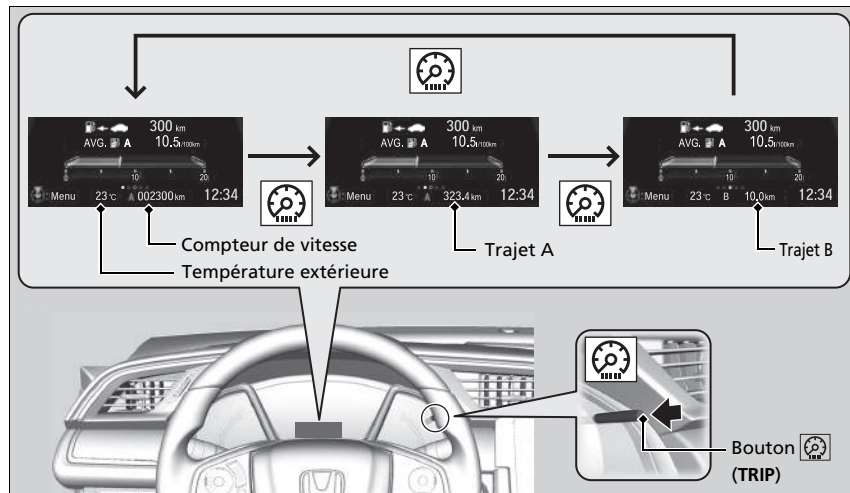

■ Odomètre

Indique le nombre total de kilomètres ou de miles accumulés par le véhicule.

■ Totaliseur partiel

Indique le nombre total de kilomètres parcourus par le véhicule depuis la dernière réinitialisation. Les compteurs A et B peuvent être utilisés pour mesurer deux trajets indépendants.

►► Totaliseur partiel

Basculer entre le Compteur quotidien A et le Compteur quotidien B en appuyant sur la touche .

■ Réinitialisation d'un totaliseur partiel

Pour réinitialiser un compteur quotidien, afficher ce dernier, puis appuyer sur le bouton  et le maintenir enfoncé. Le compteur quotidien est remis à zéro et affiche **0.0**.

■ Economie moyenne de carburant

Indique l'économie de carburant moyenne calculée pour chaque totaliseur partiel en l/100 km. L'affichage est régulièrement mis à jour. Lorsqu'un compteur quotidien est remis à zéro, la consommation moyenne de carburant l'est également.

■ Autonomie

Indique la distance estimée qu'il est possible de parcourir avec le carburant restant. Cette distance est calculée en fonction de la consommation de carburant des trajets précédents.

■ Temps écoulé

Indique le temps écoulé depuis la dernière remise à zéro du compteur quotidien A ou B.

■ Vitesse moyenne

Indique la vitesse moyenne en km/h depuis la dernière réinitialisation du compteur quotidien A ou B.

■ Jauge d'économie de carburant instantanée

Indique l'économie de carburant instantanée sous forme de graphiques en l/100 km.

■ Durée d'huile moteur*

Affiche la durée de vie restante de l'huile moteur et le rappel d'entretien.

 **Système de rappel d'entretien*** P. 601

* Non disponible sur tous les modèles

suite page suivante

⌘ Economie moyenne de carburant

Il est possible de modifier l'échéance de réinitialisation de l'économie de carburant moyenne.

➤ **Fonctions personnalisées** P. 161, 359

⌘ Temps écoulé

Il est possible de modifier l'échéance de réinitialisation du temps écoulé.

➤ **Fonctions personnalisées** P. 161, 359

⌘ Vitesse moyenne

Il est possible de modifier l'échéance de réinitialisation de la vitesse moyenne.

➤ **Fonctions personnalisées** P. 161, 359

■ Température extérieure

Indique la température extérieure en degrés Celsius.

Si la température extérieure est inférieure à 3 °C au moment où le mode d'alimentation est placé sur ON, l'indicateur de température extérieure clignote pendant dix secondes.

■ Correction du cadran de température extérieure

Corriger l'indication de température de ± 3 °C maximum si elle semble incorrecte.

■ Compteur turbo*



Lorsque le turbocompresseur est activé, ce compteur indique la pression de suralimentation.

■ Système de reconnaissance des panneaux de signalisation (TSR)*

Affiche le système de reconnaissance des panneaux de signalisation.

■ Rappel de ceinture de sécurité arrière*

Affiche le rappel de ceinture de sécurité arrière.

►► Température extérieure

Le capteur de température se trouve dans le pare-chocs avant.

La chaleur dégagée par la chaussée ainsi que l'échappement peuvent affecter l'indication de température lorsque la vitesse du véhicule est inférieure à 30 km/h.

Il peut parfois s'écouler plusieurs minutes avant que l'affichage soit mis à jour après stabilisation de l'indication de température.

Utiliser les fonctions personnalisées de l'interface d'information du conducteur pour corriger la température.

► **Fonctions personnalisées** P. 161, 359

Alerte vitesse *

Active l'alerte de vitesse et modifie le réglage de l'alerte de vitesse.

Chaque fois que l'on appuie sur la touche ▲/▼, le réglage de l'alarme de vitesse change comme suit :

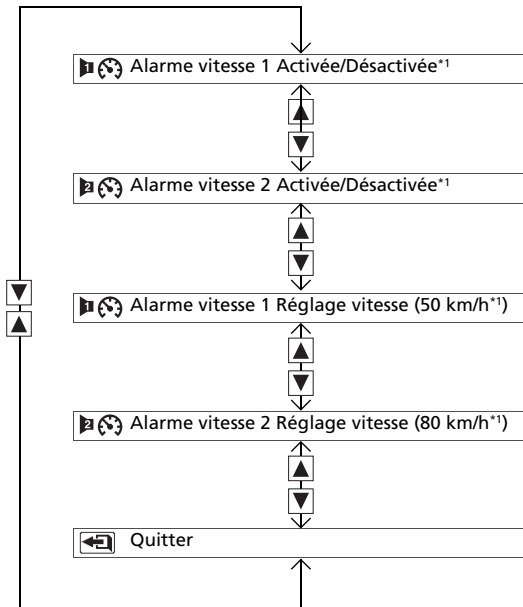

* 1 : réglage par défaut

* Non disponible sur tous les modèles

suite page suivante

■ **Détail des changements de direction ***

Affiche le détail des changements de direction carrefour après carrefour jusqu'à destination correspondant au système de navigation.

➤ **Se reporter au manuel du système de navigation**

■ **Audio ***

Affiche les informations audio actuelles.

➤ **Fonctionnement de base du système audio** P. 286

■ **Téléphone ***

Affiche les informations actuelles du téléphone.

➤ **Système de téléphone mains libres** P. 394

►► **Détail des changements de direction ***

L'interface d'information pour le conducteur affiche une boussole lorsque le guidage n'est pas en cours d'utilisation.

Il est possible de sélectionner l'activation ou la désactivation de l'affichage des changements de direction pendant le guidage.





➤ **Fonctions personnalisées** P. 161, 359

Modèles avec système audio couleur doté d'une interface d'information du conducteur

Fonctions personnalisées

Utiliser l'interface d'information du conducteur pour personnaliser certaines fonctions.

■ Personnalisation d'une fonction

Sélectionner l'écran  (Personnaliser réglages) en appuyant sur la touche  alors que le contacteur d'allumage est en position MARCHE *, le véhicule à l'arrêt complet, le levier de vitesses sur **P** (transmission à variation continue) et le frein de stationnement serré (transmission manuelle). Sélectionner , puis appuyer sur le bouton **ENTER**.

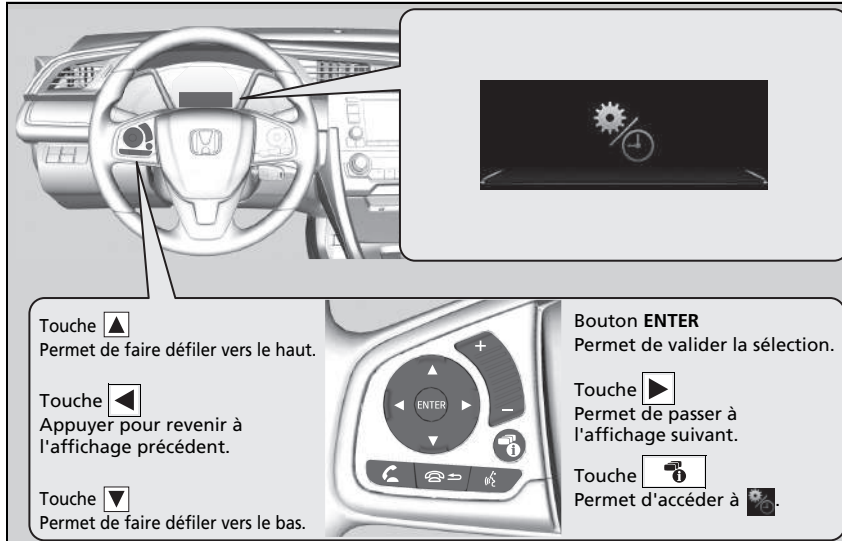

*1 : Les modèles équipés du système d'accès sans clé ont une touche **ENGINE START/STOP** au lieu d'un contacteur d'allumage.

» Fonctions personnalisées

Pour personnaliser d'autres fonctions, appuyer sur la touche



► **Liste des options personnalisables** P. 164

► **Exemple de personnalisation des réglages**
P. 167

Lors de la personnalisation des réglages :

Modèles avec transmission à variation continue

Basculer vers **P**.

Modèles avec boîte de vitesses manuelle

Serrer le frein de stationnement.

■ Procédure de personnalisation

Appuyer sur le bouton 

Tableau de bord



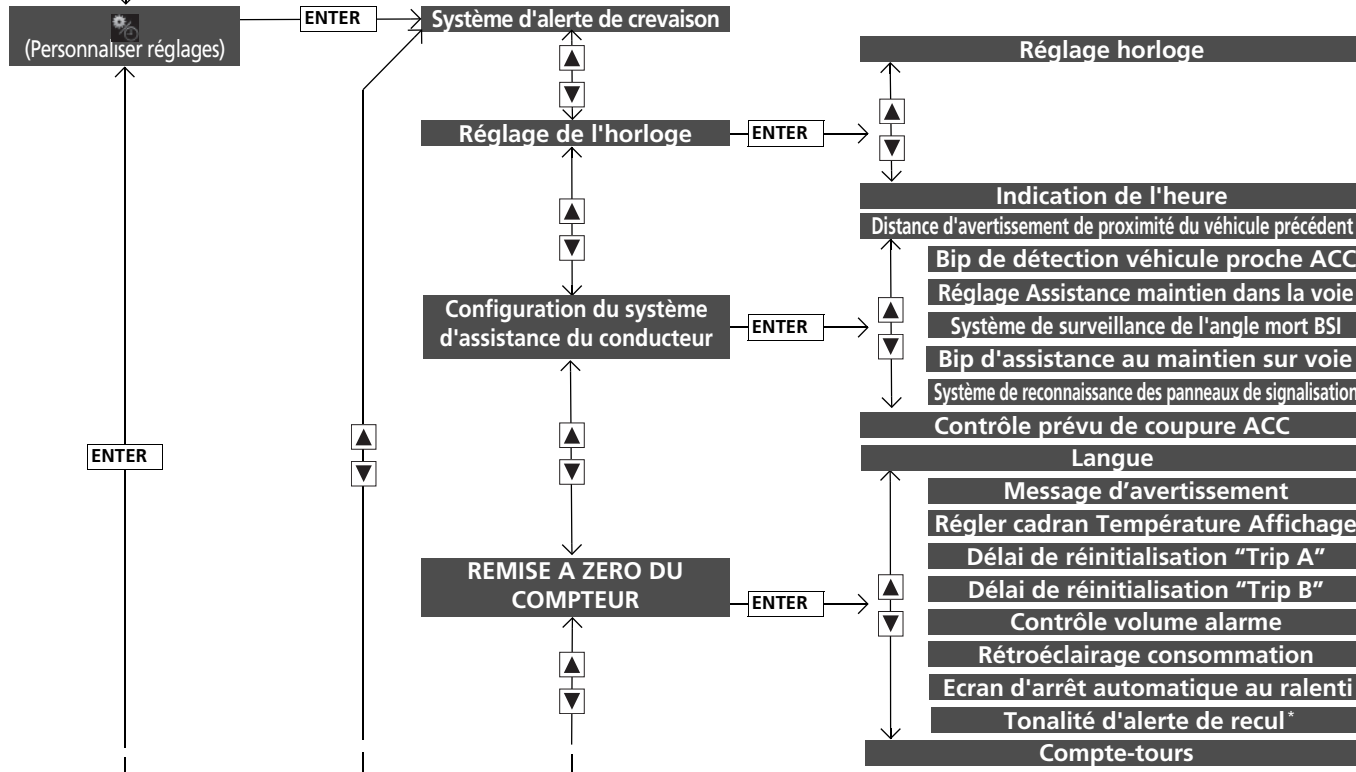
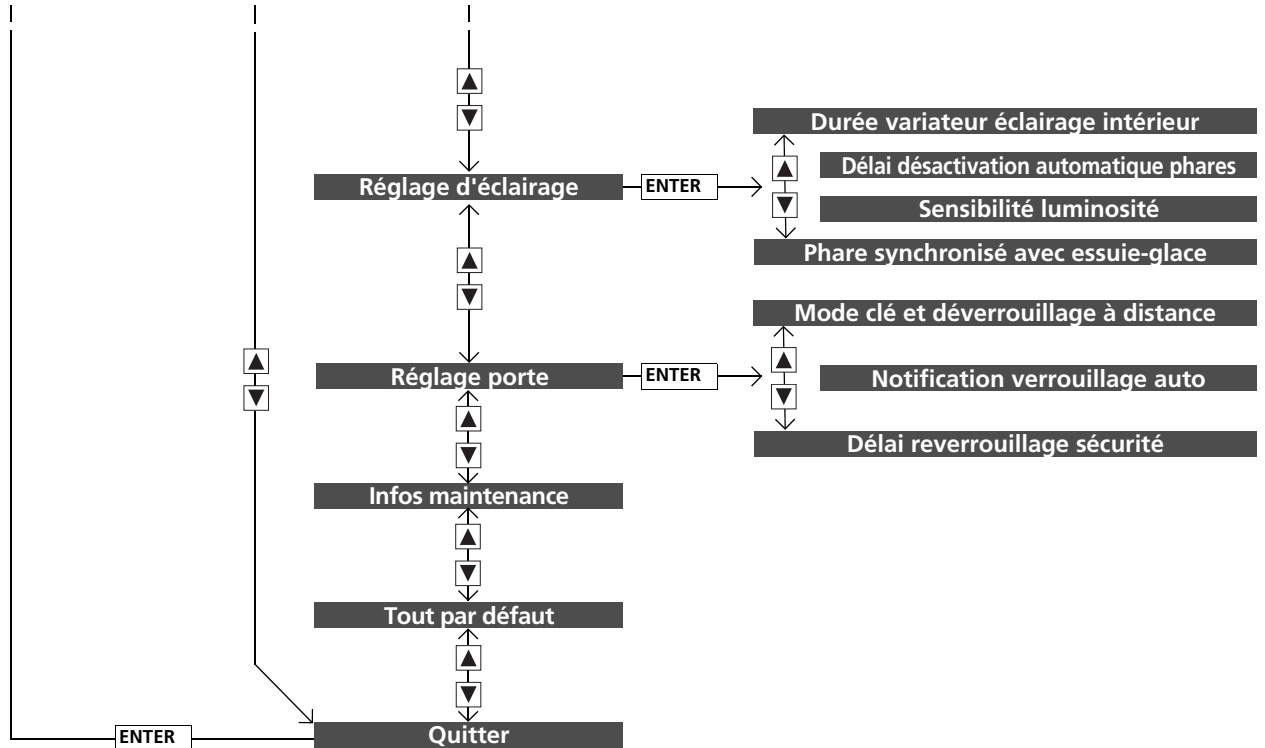

■ Liste des options personnalisables

Groupe de réglages	Fonctions personnalisables	Description	Réglages possibles
Système d'alerte de crevaison	—	Initialiser le système d'alerte de crevaison.	Annuler/Initialiser
Réglage de l'horloge	Réglage horloge	Réglage horloge. 🗓 Horloge P. 170	—
	Indication de l'heure	Sélectionne l'affichage de horloge numérique de 12 h à 24 h.	12 h^{*1}/24 h
Configuration du système d'assistance du conducteur	Distance d'avertissement de proximité du véhicule précédent	Change la distance à laquelle le CMBS se déclenche.	Loin/Normal^{*1}/Proche
	Bip de détection véhicule proche ACC	Fait retentir le signal sonore du système lorsque ce dernier détecte un véhicule ou lorsque le véhicule sort du champ de détection de l'ACC.	ACTIVE/DESACTIVE^{*1}
	Réglage Assistance maintien dans la voie	Change le réglage du système d'assistance au maintien dans la voie.	Normal/Retardé^{*1}/Avertissement uniquement/En avance
	Système de surveillance de l'angle mort BSI	Modifie le réglage du système de surveillance de l'angle mort.	Alerte sonore et visuelle^{*1}/Alerte visuelle uniquement/DESACTIVER
	Bip d'assistance au maintien sur voie	Provoque l'émission d'un bip du système en cas de suspension du système LKAS.	ACTIVE/DESACTIVE^{*1}
	Système de reconnaissance des panneaux de signalisation	Permet de choisir si le système de reconnaissance des panneaux de signalisation (TSR) est affiché sur l'interface d'information du conducteur.	Petites icônes activées/Petites icônes désactivées^{*1}
	Contrôle prévu de coupure ACC	Permet de choisir si le système de reconnaissance des panneaux de signalisation (TSR) est affiché sur l'interface d'information du conducteur.	ACTIVE/DESACTIVE^{*1}

*1 : réglage par défaut

Groupe de réglages	Fonctions personnalisables	Description	Réglages possibles
REMISE A ZERO DU COMPTEUR	Langue	Change la langue affichée.	ANGLAIS**/ALLEMAND/ITALIEN/ FRANCAIS/ESPAGNOL/ PORTUGAIS/HOLLANDAIS/ DANOIS/SUEDOIS/NORVEGIEN/ FINNOIS/RUSSE/POLONAIS/TURC
	Régler cadran Température Affichage	Corrige la lecture de la température extérieure de quelques degrés.	-3°C ~ ±0°C*1 ~ +3°C
	Synchro. réinit. « Trip A »	Modifie les réglages de remise à zéro du compteur quotidien A, de l'économie moyenne de carburant A, de la vitesse moyenne A du temps écoulé A.	Dès le plein ravitaillé/Le contact est éteint/ Réinitialisation manuelle*1
	Synchro. réinit. « Trip B »	Modifie les réglages de remise à zéro du compteur quotidien B, de l'économie moyenne de carburant B, de la vitesse moyenne B et du temps écoulé B.	Dès le plein ravitaillé/Le contact est éteint/ Réinitialisation manuelle*1
	Contrôle volume alarme	Change le volume sonore de l'alarme, tels que signaux sonores, avertissements, signal sonore du clignotant, etc.	Max/Mid*1/Min
	Rétroéclairage consommation	Active et désactive la couleur du compteur.	ACTIVE/DESACTIVE*1
	Ecran d'arrêt automatique au ralenti	Détermine si les écrans de guidage de l'arrêt automatique au ralenti s'allument.	ACTIVE/DESACTIVE*1
	Tonalité d'alerte de recul*	Provoque l'émission d'un bip unique lorsque le rapport passe en position R .	ACTIVE/DESACTIVE*1
	Compte-tours	Permet de choisir si le compte-tours est affiché sur l'interface d'information pour le conducteur.	ACTIVE/DESACTIVE*1

*1 : réglage par défaut

* Non disponible sur tous les modèles

suite page suivante



Groupe de réglages	Fonctions personnalisables	Description	Réglages possibles
Réglage d'éclairage	Durée variateur éclairage intérieur	Modifie la durée pendant laquelle l'éclairage intérieur reste allumé après la fermeture des portes.	60sec./30sec.*1/15sec.
	Délai désactivation automatique phares	Modifie la durée pendant laquelle les feux extérieurs restent allumés après la fermeture de la porte côté conducteur.	60sec./30sec./15sec.*1/0sec.
	Sensibilité luminosité	Change la sensibilité de la luminosité du tableau de bord lorsque la commande des phares est sur AUTO .	Max/Haut/Moy*1/Bas/Min
	Phare synchronisé avec essuie-glace	Modifie les paramètres de l'essuie-glace lorsque les phares s'allument automatiquement tandis que la commande des phares est sur AUTO .	ACTIVE*1/DESACTIVE
Réglage porte	Mode clé et déverrouillage à distance	Permet le déverrouillage de la porte conducteur ou des autres portes avec une seule pression sur la télécommande ou la clé de contact.	Porte conducteur seul*1/Toutes portes
	Notification verrouillage auto	VERROUILLAGE/DEVERROUILLAGE : les feux extérieurs clignotent. VERROUILLAGE (2ème pression) : le signal sonore retentit.	ACTIVE*1/DESACTIVE
	Délai reverrouillage sécurité	Modifie le temps nécessaire au reverrouillage des portes et à l'armement du système de sécurité après que vous avez déverrouillé le véhicule sans ouvrir aucune porte.	90sec./60sec./30sec.*1
Infos maintenance	—		Annuler/Réinitialiser
Tout par défaut	—		Annuler/OK

*1 : réglage par défaut

■ Exemple de personnalisation des réglages

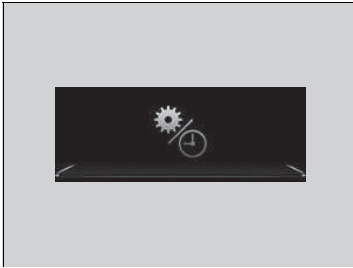
Les étapes pour changer le paramètre **Synchro. réinit. « Trip A »** pour **Dès le plein ravitaillé** sont indiquées ci-dessous. Le réglage par défaut du **Synchro. réinit. « Trip A »** est **Réinitialisation manuelle**.









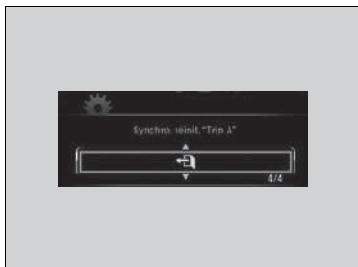

1. Appuyer sur la touche  pour sélectionner , puis appuyer sur le bouton **ENTER**.



2. Appuyer sur la touche  jusqu'à ce que **Configuration compteur** s'affiche à l'écran.
3. Appuyer sur le bouton **ENTER**.
 - **Langue** apparaît tout d'abord sur l'écran.



4. Appuyer sur la touche / jusqu'à ce que **Synchro. réinit. « Trip A »** s'affiche à l'écran, puis appuyer sur le bouton **ENTER**.
 - L'affichage passe à l'écran des réglages personnalisés, où il est possible de sélectionner **Dès le plein ravitaillé, Le contact est éteint, Réinitialisation manuelle** ou  (quitter).
5. Appuyer sur le bouton / et sélectionner **Dès le plein ravitaillé**, puis appuyer sur le bouton **ENTER**.
 - L'écran de réglage **Dès le plein ravitaillé** apparaît, puis l'affichage revient à l'écran du menu de personnalisation.
6. Appuyer sur le bouton / jusqu'à ce que  (quitter) s'affiche à l'écran, puis appuyer sur le bouton **ENTER**.
7. Répéter l'étape 6 jusqu'à revenir à l'écran normal.

Commandes

Ce chapitre explique comment utiliser les diverses commandes nécessaires à la conduite.

Horloge	170
Verrouillage et déverrouillage des portes	
Types de clés et fonctions.....	173
Signal de la télécommande d'accès sans clé trop faible*.....	175
Verrouillage/Déverrouillage des portes de l'extérieur.....	176
Verrouillage/Déverrouillage des portes de l'intérieur.....	184
Verrouillage de porte avec sécurité enfants ...	185
Ouverture et fermeture du coffre	186
Système de sécurité	
Système d'immobilisation.....	189
Alarme du système de sécurité.....	189
Ouverture et fermeture des vitres	192

Ouverture et fermeture du toit ouvrant*	196
Fonctionnement des commutateurs autour du volant	
Contacteur d'allumage*.....	197
Touche ENGINE START/STOP*.....	198
Comparaison entre la position du contacteur d'allumage et le mode d'alimentation.....	201
Clignotants.....	202
Contacteurs d'éclairage.....	202
Feux antibrouillard*.....	206
Feux de route automatiques (système de prise en charge des feux de route)*.....	208
Réglage des phares*.....	211
Feux de jour.....	212
Essuie-glaces et lave-glaces.....	213
Commande d'intensité lumineuse.....	216

Désembueur arrière/Bouton du rétroviseur chauffant*.....	218
Réglage du volant de direction.....	219
Réglage des rétroviseurs	
Rétroviseur intérieur.....	220
Rétroviseurs électriques.....	221
Réglage des sièges	222
Eclairage intérieur/Équipement de confort intérieur	
Eclairage intérieur.....	231
Équipement de confort intérieur.....	233
Système de commande de la climatisation	
Utilisation de la commande automatique de climatisation.....	244
Capteurs de commande automatique de la climatisation.....	250

* Non disponible sur tous les modèles

Réglage de l'horloge

Modèles sans système de navigation





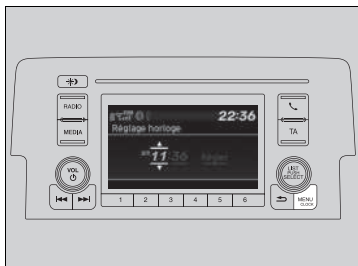

Le réglage de l'heure peut s'effectuer sur l'écran d'horloge avec le contacteur d'allumage en position MARCHÉ *1.

Réglage de l'heure



Modèles avec système audio couleur

Utilisation de la touche MENU/CLOCK

1. Appuyer longuement sur la touche **MENU/CLOCK**.
► **Réglage horloge** est sélectionné.
2. Faire tourner  pour changer les heures, puis appuyer sur .
3. Faire tourner  pour changer les minutes, puis appuyer sur .
4. Pour saisir la sélection, tourner  et sélectionner **Régler**, puis appuyer sur .

» Réglage de l'horloge

Modèles avec affichage audio

La montre est automatiquement mise à jour par l'intermédiaire du système audio, ce qui évite de la régler.

L'affichage de l'horloge peut être personnalisé au format 12 heures ou 24 heures.

► **Fonctions personnalisées** P. 359

Modèles avec affichage audio

Modèles avec système audio couleur doté d'une interface d'information du conducteur

Il n'est pas possible de régler l'heure en roulant.

» Utilisation de la touche MENU/CLOCK

Modèles avec système audio couleur

Ces informations indiquent comment utiliser le bouton de sélection.

Tourner  pour sélectionner.

Appuyer sur  pour valider.

*1 : Les modèles équipés du système d'accès sans clé ont une touche **ENGINE START/STOP** au lieu d'un contacteur d'allumage.



Modèles avec affichage audio

■ A l'aide du menu Réglages sur l'écran Audio/Informations

1. Sélectionner **Réglages**.
2. Sélectionner **Horloge**.
3. Sélectionner **Réglage horloge**.
4. Sélectionner ▲ ou ▼ pour changer l'heure.
5. Sélectionner ▲ ou ▼ pour changer les minutes, puis sélectionner **OK**.

▶▶ A l'aide du menu Réglages sur l'écran Audio/Informations

Modèles avec affichage audio

L'affichage de l'horloge peut être personnalisé au format 12 heures ou 24 heures.

➔ **Fonctions personnalisées** P. 359

Il est possible de personnaliser l'écran d'horloge.

➔ **Fonctions personnalisées** P. 359

L'horloge est automatiquement mise à jour lorsque le smartphone du conducteur est connecté au système audio. Vous pouvez également régler l'horloge en touchant l'horloge affichée dans l'angle supérieur droit de l'écran.

1. Appuyer sur l'horloge affichée à l'écran pendant quelques secondes.
2. Sélectionner **Réglage horloge**.
3. Sélectionner ▲ ou ▼ pour changer l'heure.
4. Sélectionner ▲ ou ▼ pour changer les minutes, puis sélectionner **OK**.

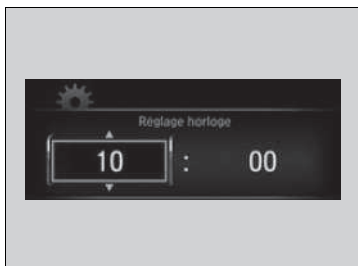
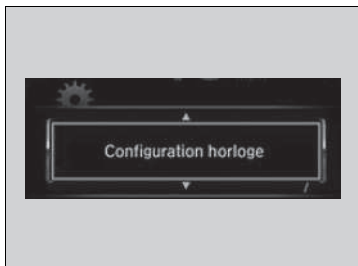

Modèles sans système audio

■ A l'aide du menu de configuration de l'interface d'information pour le conducteur

1. Appuyer sur la touche  pour sélectionner , puis appuyer sur le bouton **ENTER**.
2. Appuyer sur la touche / jusqu'à ce que **Configuration horloge** s'affiche à l'écran.
3. Appuyer sur le bouton **ENTER**.
4. Appuyer sur le bouton **ENTER** pour sélectionner **Réglage horloge**.
5. Appuyer sur la touche / pour changer l'heure, puis appuyer sur le bouton **ENTER**.
6. Appuyer sur la touche / pour changer les minutes, puis appuyer sur le bouton **ENTER**.
 - L'écran revient à l'affichage normal.

Types de clés et fonctions

Ce véhicule est livré avec les clés suivantes :

Clés



Utiliser la clé pour démarrer et arrêter le moteur, ainsi que pour verrouiller et déverrouiller toutes les portes. Les portes et le coffre peuvent également être verrouillés et déverrouillés à l'aide de la télécommande.

Télécommande d'accès sans clé*

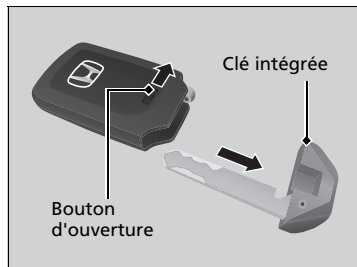

La clé intégrée peut être utilisée pour verrouiller/déverrouiller les portes lorsque la pile de la télécommande d'accès sans clé est déchargée et que le verrouillage/déverrouillage centralisé des portes est désactivé. Pour déposer la clé intégrée, faire coulisser le bouton de déverrouillage puis extraire la clé. Pour remettre la clé intégrée, l'enfoncer dans la télécommande jusqu'à ce qu'elle produise un déclic.

* Non disponible sur tous les modèles

suite page suivante

Types de clés et fonctions

Toutes les clés sont équipées d'un système d'immobilisation. Le système d'immobilisation permet de protéger le véhicule contre le vol.

Systeme d'immobilisation P. 189

Suivre les conseils suivants pour éviter tout dommage aux clés :

- Ne pas laisser les clés à la lumière directe du soleil ou dans des endroits où la température ou l'humidité est élevée.
- Ne pas faire tomber les clés, ni poser d'objets lourds dessus.
- Conserver les clés loin des liquides, de la poussière et le sable.
- Ne pas démonter les clés sauf pour remplacer la pile.

Si les circuits de clés sont endommagés, il est possible que le moteur ne puisse pas démarrer et que la télécommande ne fonctionne pas.

Si les clés ne fonctionnent pas correctement, les faire vérifier par un réparateur agréé.

Modèles avec démarreur du moteur à distance

Il est possible de démarrer le moteur à distance à l'aide de la télécommande de démarrage du moteur.

Démarrage du moteur à distance avec retour d'informations du véhicule* P. 463

■ Clés rétractables*

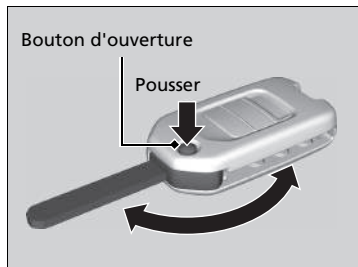

La clé se replie dans la télécommande.

1. Appuyer sur le bouton de déverrouillage pour dégager la clé de la télécommande.
 - Veiller à déployer la clé complètement.
2. Pour fermer la clé, appuyer sur le bouton de déverrouillage, puis pousser la clé dans la télécommande jusqu'à ce qu'un déclic soit perceptible.

■ Etiquette de numéro de clé

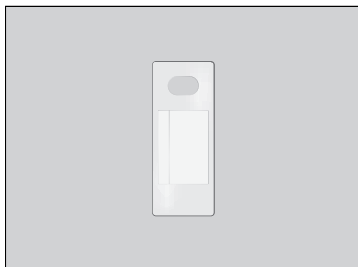

Elle comporte un numéro nécessaire en cas d'achat d'une clé de rechange.

►► Clés rétractables*

Si la clé ne peut être complètement déployée, il est possible que le système d'immobilisation ne puisse pas fonctionner correctement et que le moteur ne puisse pas démarrer. Éviter de toucher la clé lorsqu'elle se déploie ou se rétracte.

►► Etiquette de numéro de clé

Conserver l'étiquette de numéro de clé séparément de la clé, dans un endroit sûr, hors du véhicule. Contacter un réparateur agréé pour acheter une clé supplémentaire.

Contacter un réparateur agréé si la clé est perdue et que le moteur ne peut pas être démarré.

Signal de la télécommande d'accès sans clé trop faible*

Le véhicule émet des ondes radio pour localiser la télécommande d'accès sans clé lors du verrouillage/déverrouillage des portes, de l'ouverture du coffre ou du démarrage du moteur.

Dans les cas suivants, le verrouillage/déverrouillage des portes, l'ouverture du coffre ou le démarrage du moteur peut être neutralisé ou le fonctionnement peut être instable :

- Des ondes radio puissantes sont émises par un équipement proche.
- La télécommande d'accès sans clé se trouve à proximité d'un équipement de télécommunication, d'un ordinateur portable, d'un téléphone mobile ou d'un dispositif sans fil.
- Un objet métallique touche ou couvre la télécommande d'accès sans fil.

☒ Signal de la télécommande d'accès sans clé trop faible*

La communication entre la télécommande d'accès sans clé et le véhicule décharge la pile de la télécommande.

La longévité de la pile de la télécommande d'accès sans clé est d'environ deux ans. Cette durée varie en fonction de la fréquence d'utilisation de la télécommande.

La pile se décharge chaque fois que la télécommande d'accès sans clé reçoit des ondes radio puissantes. Éviter de la placer près d'appareils électriques tels que des téléviseurs et des ordinateurs.

* Non disponible sur tous les modèles

Verrouillage/Déverrouillage des portes de l'extérieur

Utilisation du système d'accès sans clé*

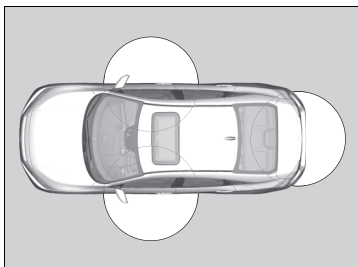

Lorsqu'on porte sur soi la télécommande d'accès sans clé, il est possible de verrouiller/déverrouiller les portes et d'ouvrir le coffre.

Les portes peuvent être verrouillées/déverrouillées dans un rayon d'environ 80 cm de la poignée extérieure de porte. Le coffre peut être ouvert dans un rayon d'environ 80 cm autour du bouton d'ouverture du coffre.

Verrouillage du véhicule

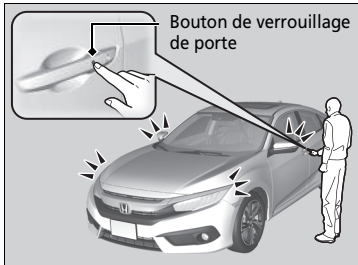

Modèles avec moteur 1,6 l et modèles destinés à la Turquie

Appuyer sur le bouton de verrouillage de porte situé sur une porte avant.

- Certains éclairages extérieurs clignotent : le signal sonore retentit : toutes les portes se verrouillent et le système de sécurité s'arme.

Sauf modèles avec moteur 1,6 l et modèles destinés à la Turquie

Appuyer sur le bouton de verrouillage de porte situé sur une porte avant.

- Certains feux extérieurs clignotent trois fois ; le signal sonore retentit ; toutes les portes se verrouillent ; et le système de sécurité s'active.

Verrouillage/Déverrouillage des portes de l'extérieur

Si le commutateur de plafonnier est dans la position d'activation par les portes, les lampes d'éclairage intérieure s'allument lorsque la touche de déverrouillage est enfoncée. Aucune porte ne s'ouvre : l'éclairage s'éteint progressivement au bout de 30 secondes. Portes reverrouillées avec la télécommande : l'éclairage s'éteint immédiatement.

► **Eclairage intérieur** P. 231

Utilisation du système d'accès sans clé*

Si une porte n'est pas ouverte dans les 30 secondes suivant le déverrouillage du véhicule avec la télécommande, les portes se reverrouillent automatiquement. Vous pouvez changer le réglage du temporisateur de reverrouillage.

► **Fonctions personnalisées** P. 359

Il est possible de verrouiller ou de déverrouiller les portes à l'aide du système d'accès sans clé uniquement si le mode l'alimentation est réglé sur MOTEUR COUPE (ANTIVOL).

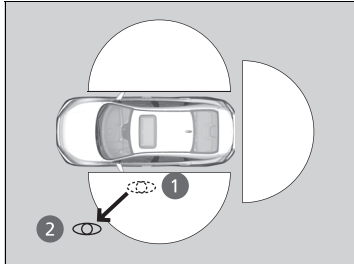
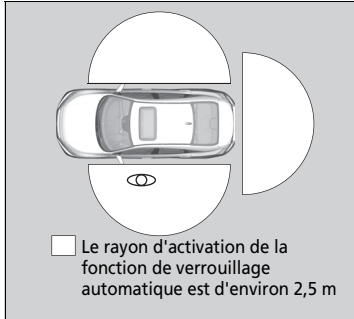

■ Verrouillage du véhicule (Auto-verrouillage à l'éloignement*)

Lorsque l'on s'éloigne du véhicule en portant la télécommande d'accès sans clé, les portes se verrouillent automatiquement.

La fonction de verrouillage automatique s'active lorsque toutes les portes sont fermées et que la télécommande d'accès sans clé se trouve dans un rayon d'environ 2,5 m de la poignée extérieure de porte.

Sortir du véhicule tout en étant muni de la télécommande d'accès sans clé et fermer la ou les porte(s).

1. Lorsque l'on se trouve dans un rayon d'environ 2,5 mètres du véhicule.

► Le signal sonore retentit ; la fonction de verrouillage automatique s'active.

2. Porter la télécommande d'accès sans clé à une distance de plus de 1,5 m environ du véhicule et rester à cette distance pendant au moins 2 secondes.

► Certains feux extérieurs clignotent ; le signal sonore retentit ; toutes les portes se verrouillent.

☒ Verrouillage du véhicule (Auto-verrouillage à l'éloignement*)

Par défaut, la fonction de verrouillage automatique est désactivée. La fonction de verrouillage automatique peut être activée dans l'écran audio/informations.

Si vous réglez la fonction de verrouillage automatique sur ACTIVER à l'aide de l'écran Audio/Informations, seule la télécommande qui a été utilisée pour déverrouiller la porte du conducteur avant de procéder à la modification des réglages du verrouillage automatique peut être activée.

☒ Fonctions personnalisées P. 359

Une fois la fonction de verrouillage automatique activée, si l'on se trouve dans le rayon de fonctionnement du verrouillage/déverrouillage, l'indicateur situé sur la télécommande d'accès sans clé continue à clignoter tant que les portes ne sont pas verrouillées.

Lorsque l'on se trouve à côté du véhicule dans le rayon de fonctionnement, les portes se verrouillent automatiquement 30 secondes environ après que le signal sonore d'activation de la fonction de verrouillage automatique retentit.

Lorsque l'on ouvre une porte après que le signal sonore d'activation de la fonction de verrouillage automatique retentit, la fonction de verrouillage automatique est annulée.

Lorsque toutes les portes ont été fermées et que la télécommande d'accès sans clé se trouve à l'intérieur du véhicule, ou si la télécommande d'accès sans clé n'est pas détectée à moins de 2,5 m environ du véhicule, la fonction de verrouillage automatique ne sera pas activée.

Pour désactiver temporairement la fonction :

1. Régler le mode d'alimentation sur OFF.
2. Ouvrir la porte conducteur.
3. A l'aide de l'interrupteur de verrouillage centralisé, faire fonctionner le système de verrouillage comme suit :
Verrouillage → Déverrouillage → Verrouillage → Déverrouillage.
► Le signal sonore retentit et la fonction est désactivée.

Pour restaurer la fonction :

- Régler le mode d'alimentation sur MARCHE.
- Verrouiller le véhicule sans utiliser la fonction de verrouillage automatique
- En étant muni de la télécommande d'accès sans clé, s'éloigner de la portée de fonctionnement de la fonction de verrouillage automatique.
- Ouverture d'une porte.

►► Verrouillage du véhicule (Auto-verrouillage à l'éloignement*)

La fonction de verrouillage automatique ne fonctionne pas lorsque l'une des conditions suivantes est remplie.

- La télécommande d'accès sans clé se trouve à l'intérieur du véhicule.
- Une porte ou le capot est mal fermé(e).
- Le mode d'alimentation est réglé sur un mode autre que Désactivé.
- La télécommande d'accès sans clé se trouve à plus de 2,5 m environ du véhicule au moment de sortir du véhicule et de fermer les portes.

Signal sonore d'interruption du fonctionnement du système de verrouillage automatique

Lorsque le système de verrouillage automatique est activé, le signal sonore d'interruption du fonctionnement du système de verrouillage automatique retentit pendant environ deux secondes dans les cas suivants :

- La télécommande d'accès sans clé est introduite à l'intérieur du véhicule par une vitre.
- On se trouve trop près du véhicule.
- La télécommande d'accès sans clé se trouve à l'intérieur du coffre.

Si le signal sonore d'avertissement retentit, vérifier que l'on porte la télécommande d'accès sans clé. Puis ouvrir/fermer une porte et s'assurer que le signal sonore d'activation du verrouillage automatique retentit une fois.

■ Déverrouillage du véhicule

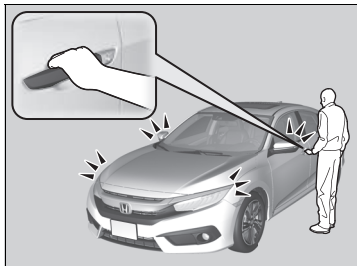

Modèles avec moteur 1,6 l et modèles destinés à la Turquie

Saisir la poignée de porte conducteur :

- Toutes les portes et la trappe à carburant se déverrouillent.
- Certains feux extérieurs clignotent deux fois et le signal sonore retentit.

Sauf modèles avec moteur 1,6 l et modèles destinés à la Turquie

Saisir la poignée de porte conducteur :

- La porte conducteur et la trappe à carburant se déverrouillent.
- Certains feux extérieurs et clignotants clignotent une fois et le signal sonore retentit.

Saisir la poignée de porte passager avant :

- Toutes les portes se déverrouillent.
- Certains feux extérieurs et clignotants clignotent une fois et le signal sonore retentit.

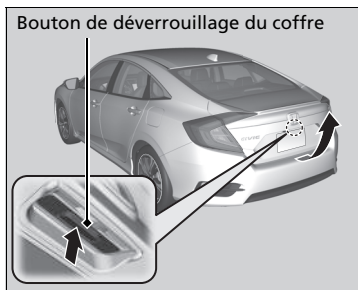

Bouton de déverrouillage du coffre

Modèles avec moteur 1,6 l et modèles destinés à la Turquie

Appuyer sur le bouton d'ouverture du coffre.

- Le coffre se déverrouille et s'ouvre.
- Certains feux extérieurs clignotent deux fois et le signal sonore retentit.

Sauf modèles avec moteur 1,6 l et modèles destinés à la Turquie

Appuyer sur le bouton d'ouverture du coffre.

- Le coffre se déverrouille et s'ouvre.
- Certains feux extérieurs clignotent une fois et le signal sonore retentit.

► **Utilisation du bouton d'ouverture du coffre** P. 186

► Utilisation du système d'accès sans clé*

- Ne jamais laisser la télécommande d'accès sans clé dans le véhicule en sortant du véhicule. L'emporter toujours avec soi.
- Même si le conducteur ne porte pas la télécommande sur lui, il est possible de verrouiller/déverrouiller les portes si une autre personne qui porte la télécommande se trouve dans la zone de portée de celle-ci.
- La porte peut se déverrouiller si la poignée de porte est couverte d'eau par de fortes pluies ou dans un portique de lavage automatique de voitures si la télécommande se trouve dans la portée.
- Si la poignée de porte avant est saisie avec une main gantée, le capteur de porte peut réagir plus lentement ou ne pas réagir du tout à la demande de déverrouillage.
- Après le verrouillage de la porte, on dispose de 2 secondes pendant lesquelles il est possible de tirer la poignée de la porte pour vérifier que celle-ci est bien verrouillée. S'il fallait déverrouiller la porte immédiatement après le verrouillage, attendre au moins 2 secondes avant de tirer la poignée, sans quoi la porte ne se déverrouillerait pas.
- La porte peut ne pas s'ouvrir si elle est tirée juste après avoir saisi la poignée de porte. Saisir de nouveau la poignée et s'assurer que la porte est déverrouillée avant de tirer la poignée.
- Même dans un rayon de 80 cm, il peut ne pas être possible de verrouiller/déverrouiller les portes avec la télécommande si elle se trouve au-dessus ou en dessous de la poignée extérieure.
- La télécommande peut ne pas fonctionner si elle est trop près de la porte ou de la vitre de porte.

Si une porte n'est pas ouverte dans les 30 secondes suivant le déverrouillage du véhicule, les portes se reverrouillent automatiquement.

Les feux clignotent, émettent un signal sonore et les réglages du système de déverrouillage peuvent être personnalisés.

► **Fonctions personnalisées** P. 359

■ Utilisation de la télécommande

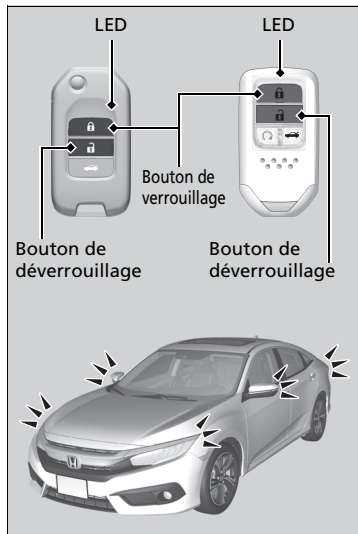

■ Verrouillage des portes

Modèles avec moteur 1,6 l et modèles destinés à la Turquie

Appuyer sur le bouton de verrouillage.

- Certains feux extérieurs clignotent, toutes les portes et la trappe à carburant se verrouillent, et le système de sécurité s'active.

Sauf modèles avec moteur 1,6 l et modèles destinés à la Turquie

Appuyer sur le bouton de verrouillage.

- Certains feux extérieurs clignotent trois fois, toutes les portes et la trappe à carburant se verrouillent, et le système de sécurité s'active.

►► Utilisation de la télécommande

■ Modèles sans système d'accès sans clé

La télécommande utilise des signaux à faible puissance, le cadre environnant peut donc en influencer la portée.

■ Modèles avec système d'accès sans clé

Il est possible de verrouiller ou de déverrouiller les portes à l'aide de la télécommande ou du système d'accès sans clé uniquement si le mode d'alimentation est réglé sur MOTEUR COUPE (ANTIVOL).

■ Tous les modèles

La télécommande ne verrouille pas le véhicule lorsqu'une porte est ouverte.

■ Déverrouillage des portes

Modèles avec moteur 1,6 l et modèles destinés à la Turquie

Appuyer sur le bouton de déverrouillage.

- Certains feux extérieurs clignotent deux fois, et toutes les portes et la trappe à carburant se déverrouillent.

Sauf modèles avec moteur 1,6 l et modèles destinés à la Turquie

Appuyer sur le bouton de déverrouillage.

Une fois :

- Certains feux extérieurs clignotent une fois, et la porte conducteur et la trappe à carburant se déverrouillent.

Deux fois :

- Les portes restantes se déverrouillent.

☒ Utilisation de la télécommande

Si la distance de fonctionnement de la télécommande varie, le niveau de charge de la pile est probablement faible.

Si la LED ne s'allume pas lorsqu'une touche est enfoncée, la pile ne fonctionne plus.

➤ **Remplacement de la pile bouton** P. 661

Il est possible de personnaliser le réglage du mode de déverrouillage des portes.

➤ **Fonctions personnalisées** P. 359

■ Verrouillage/Déverrouillage des portes à l'aide d'une clé

Si la pile de la télécommande d'accès sans clé est morte ou si la batterie du véhicule est déchargée, utiliser la clé au lieu de la télécommande d'accès sans clé.

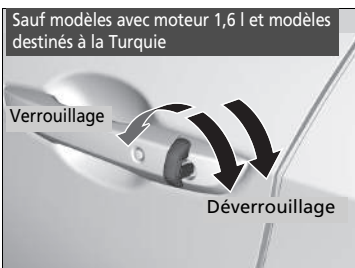

Insérer la clé complètement et la tourner.

►► Verrouillage/Déverrouillage des portes à l'aide d'une clé

■ Modèles avec interface d'information du conducteur

Il est possible de personnaliser le réglage du mode de déverrouillage des portes.

➔ **Fonctions personnalisées** P. 359

■ Modèles avec moteur 1,6 l et modèles destinés à la Turquie

Lorsque la porte conducteur est verrouillée/déverrouillée avec la clé, toutes les autres portes sont verrouillées/déverrouillées en même temps.

■ Sauf modèles avec moteur 1,6 l et modèles destinés à la Turquie

Lorsque la porte conducteur est verrouillée avec la clé, toutes les autres portes sont verrouillées en même temps.

Lors du déverrouillage, la porte conducteur se déverrouille la première. Tourner la clé une deuxième fois au bout de quelques secondes ne déverrouille pas toutes les autres portes et le hayon.

■ Israël et Turquie, sauf modèles destinés au Moyen-Orient

Un déverrouillage des portes avec la clé déclenche l'alarme du système de sécurité. Toujours déverrouiller les portes avec la télécommande.

■ Verrouillage d'une porte sans utiliser de clé

Si vous n'êtes pas muni de la télécommande ou si la batterie de celle-ci est déchargée, vous pouvez verrouiller les portes sans clé.

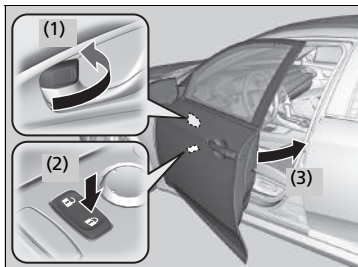

■ Blocage de la porte côté conducteur

Pousser la languette de blocage vers l'avant (1) ou pousser l'interrupteur de verrouillage centralisé dans le sens du verrouillage (2), puis tirer et retenir la poignée de porte extérieure (3). Fermer la porte puis relâcher la poignée.

- Il est impossible de verrouiller les portes lorsque la clé est insérée dans le contacteur d'allumage* ou que la télécommande d'accès sans clé* se trouve à l'intérieur du véhicule.

■ Verrouillage des portes passager

Pousser la languette de verrouillage vers l'avant et fermer la porte.

■ Système de prévention d'oubli des clés à l'intérieur

Clés de contact avec télécommande

Les portes ne peuvent être verrouillées dès lors que la clé est insérée dans le contacteur d'allumage et qu'une des portes est ouverte.

Modèles avec télécommande d'accès sans clé

Il est impossible de verrouiller les portes lorsque la télécommande d'accès sans clé se trouve à l'intérieur du véhicule.

☒ Verrouillage d'une porte sans utiliser de clé

Lorsque la porte conducteur est verrouillée, toutes les autres portes sont verrouillées en même temps. Avant de verrouiller une porte, s'assurer que la clé ne se trouve pas à l'intérieur du véhicule.

* Non disponible sur tous les modèles

Verrouillage/Déverrouillage des portes de l'intérieur

Utilisation de la languette de verrouillage

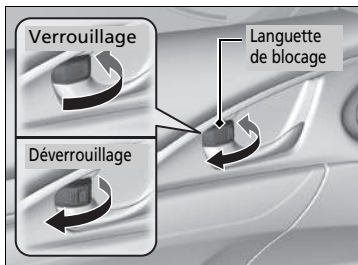

■ Verrouillage d'une porte

Pousser la languette de verrouillage vers l'avant.

■ Déverrouillage d'une porte

Tirer la languette de verrouillage vers l'arrière.

Déverrouillage à l'aide de la poignée intérieure de porte avant

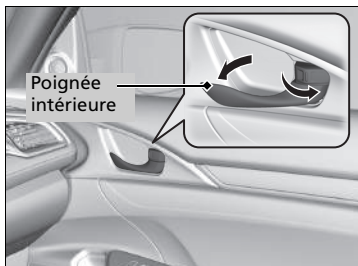

Tirer la poignée intérieure de porte avant.

- Une seule manœuvre déverrouille et ouvre la porte.

Utilisation de la languette de verrouillage

Lorsque la porte est verrouillée/déverrouillée à l'aide de la languette de blocage se trouvant sur la porte conducteur, toutes les autres portes se verrouillent/déverrouillent en même temps.

Déverrouillage à l'aide de la poignée intérieure de porte avant

Les poignées intérieures des portes avant sont conçues pour permettre aux occupants des sièges avant d'ouvrir la porte en une seule manœuvre. Cependant, cette fonction exige que les occupants des sièges avant ne tirent jamais une poignée intérieure de porte avant pendant la marche du véhicule.

Les enfants doivent toujours voyager à l'arrière, où les portes sont munies de verrous de sécurité pour enfants.

☒ Verrouillage de porte avec sécurité enfants

P. 185

Utilisation du commutateur principal de verrouillage centralisé des portes*

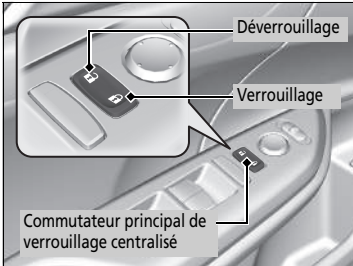

Appuyer sur l'interrupteur de verrouillage centralisé des portes comme indiqué pour verrouiller ou déverrouiller toutes les portes.

Verrouillage de porte avec sécurité enfants

Les verrous de sécurité pour enfants empêchent l'ouverture des portes arrière à partir de l'intérieur quelle que soit la position de la languette de verrouillage.

Réglage des verrous de sécurité pour enfants

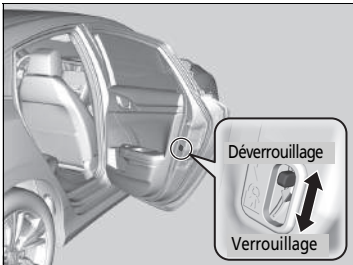

Faire glisser le levier de la porte arrière en position verrouillage et fermer la porte.

Pour ouvrir la porte

Ouvrir la porte à l'aide de la poignée extérieure.

Utilisation du commutateur principal de verrouillage centralisé des portes*

Lorsque l'on verrouille/déverrouille la porte avant avec l'interrupteur de verrouillage centralisé, toutes les autres portes sont verrouillées/déverrouillées simultanément.

Verrouillage de porte avec sécurité enfants

Pour ouvrir la porte de l'intérieur lorsque le verrou de sécurité pour enfants est activé, mettre la languette de verrouillage en position déverrouillage, baisser la vitre arrière, sortir la main et tirer sur la poignée extérieure de porte.

* Non disponible sur tous les modèles

Précautions à prendre lors de l'ouverture/de la fermeture du coffre

■ Ouverture du coffre

Ouvrir le coffre au maximum.

- ▶ S'il n'est pas complètement ouvert, le couvercle du coffre peut se refermer sous son propre poids.

■ Fermeture du coffre

Maintenir le couvercle du coffre fermé lorsque vous conduisez. Vous pourrez ainsi :

- ▶ Eviter des dommages éventuels.
 - ▶ Empêcher les gaz d'échappement de pénétrer dans le véhicule.
- **Monoxyde de carbone** P. 90

Utilisation du bouton d'ouverture du coffre

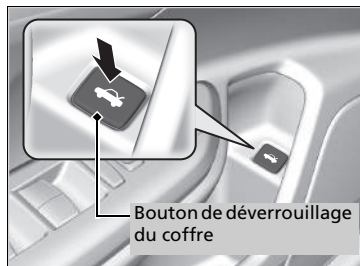

Pression sur le bouton d'ouverture du coffre situé sur la porte du conducteur.

- **S'il est impossible d'ouvrir le coffre** P. 720

Utilisation de la télécommande*

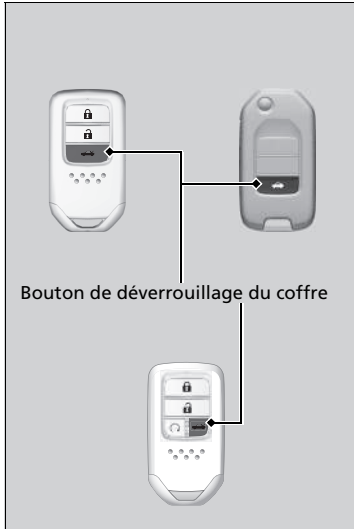

Appuyer sur le bouton de déverrouillage du coffre pendant environ une seconde pour déverrouiller et ouvrir le coffre.

►► Utilisation de la télécommande*

Modèles avec système d'accès sans clé

Si la porte du conducteur est verrouillée, le coffre se verrouille automatiquement une fois fermé. Dans le cas contraire, il convient de le verrouiller manuellement.

* Non disponible sur tous les modèles

Utilisation du déverrouillage de coffre*

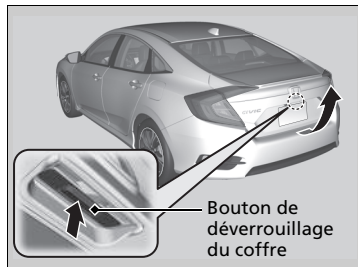

Appuyer sur le bouton d'ouverture du couvercle de coffre une fois les portes déverrouillées.

Même si le coffre est verrouillé, il est possible de l'ouvrir si l'on porte la télécommande d'accès sans clé sur soi.

- Certains feux extérieurs clignotent et le signal sonore retentit.

►► Utilisation du déverrouillage de coffre*

- En cas d'oubli de la télécommande à l'intérieur, un signal sonore retentit et le coffre ne se ferme pas.
- Une personne qui ne porte pas la télécommande d'accès sans clé sur elle peut déverrouiller le coffre si la personne qui porte la télécommande se trouve à portée.
- Si un signal sonore retentit après avoir fermé le coffre, éloigner la télécommande d'accès sans clé du coffre puis le refermer.
- La télécommande d'accès sans clé peut ne pas fonctionner si elle se trouve trop près du coffre.

Système d'immobilisation

Le système d'immobilisation empêche une clé qui n'a pas été pré-enregistrée de démarrer le moteur. Chaque clé contient des émetteurs électroniques qui utilisent des signaux électroniques pour vérifier la clé.

Respecter les consignes suivantes lors de l'insertion de la clé dans le contacteur d'allumage ou de l'utilisation de la touche **ENGINE START/STOP*** :

- Ne pas approcher d'objets émettant de fortes ondes radio du contacteur d'allumage ou de la touche **ENGINE START/STOP***.
- Veiller à ce que la clé ne soit pas couverte par un objet métallique et qu'elle ne touche pas un objet métallique.
- Ne pas approcher la clé appartenant au système d'immobilisation d'un autre véhicule du contacteur d'allumage* ou de la touche **ENGINE START/STOP***.
- Ne pas mettre la clé à proximité d'éléments magnétiques. Les dispositifs électroniques, comme les télévisions et les systèmes audio, produisent des champs magnétiques puissants. Noter que même un porte-clés peut devenir magnétique.

Alarme du système de sécurité

Israël et Turquie, sauf modèles destinés au Moyen-Orient

L'alarme du système de sécurité se déclenche lorsque le coffre, le capot ou les portes sont ouverts sans la télécommande ou sans le système d'accès sans clé.

Moyen-Orient sauf modèles destinés à Israël et à la Turquie

L'alarme du système de sécurité se déclenche lorsque le coffre, le capot ou les portes sont ouverts sans la clé, la télécommande ou le système d'accès sans clé.

■ Lorsque l'alarme du système de sécurité s'active

L'avertisseur sonore retentit par intermittence et certains feux extérieurs clignotent.

☒ Système d'immobilisation

REMARQUE

Si la clé est laissée dans le véhicule, celui-ci risque d'être volé ou de se déplacer inopinément. Toujours conserver la clé sur soi lorsque le véhicule est laissé sans surveillance.

Si le système ne reconnaît pas le codage de la clé plusieurs fois de suite, contacter un concessionnaire. Contacter un concessionnaire en cas de perte de la clé et de démarrage du moteur impossible.

Ne pas modifier le système ni y ajouter d'autres dispositifs. Cela pourrait endommager le système et rendre le véhicule inutilisable.

☒ Alarme du système de sécurité

Ne pas modifier le système ni y ajouter d'autres dispositifs. Cela pourrait endommager le système et rendre le véhicule inutilisable.

L'alarme de sécurité continue à retentir pendant environ 5 minutes avant que le système de sécurité soit désactivé. Le système effectue dix cycles de 30 secondes, au cours desquels le signal sonore retentit et les feux de détresse clignotent.

Suivant les cas, le système de sécurité peut rester en marche pendant plus de 5 minutes.

■ Pour désactiver l'alarme du système de sécurité

Israël et Turquie, sauf modèles destinés au Moyen-Orient

Déverrouiller le véhicule à l'aide de la télécommande ou du système d'accès sans clé*, ou en mettant le contacteur d'allumage sur la position MARCHE **II***¹. Le système, ainsi que l'avertisseur sonore et les feux clignotants, sont désactivés.

Moyen-Orient sauf modèles destinés à Israël et à la Turquie

Déverrouiller le véhicule à l'aide de la clé, la télécommande ou le système d'accès sans clé*, ou en mettant le contacteur d'allumage sur la position MARCHE **II***¹. Le système, ainsi que l'avertisseur sonore et les feux clignotants, sont désactivés.

■ Armement de l'alarme du système de sécurité

Modèles sans système d'accès sans clé

L'alarme du système de sécurité s'arme automatiquement lorsque les conditions suivantes sont remplies :

- Le contacteur d'allumage est en position ANTIVOL **0** et la clé a été retirée du contacteur d'allumage.
- Le capot est fermé.
- Toutes les portes sont verrouillées avec la clé ou télécommande.

Modèles avec système d'accès sans clé

L'alarme du système de sécurité s'arme automatiquement lorsque les conditions suivantes sont remplies :

- Le mode d'alimentation est réglé sur MOTEUR COUPE (ANTIVOL).
- Le capot est fermé.
- Toutes les portes sont verrouillées de l'extérieur avec la clé, la télécommande ou le système d'accès sans clé.

*1 : Les modèles équipés du système d'accès sans clé ont une touche **ENGINE START/STOP** au lieu d'un contacteur d'allumage.

* Non disponible sur tous les modèles

►► Alarme du système de sécurité

Ne pas armer l'alarme du système de sécurité lorsqu'une personne se trouve à l'intérieur du véhicule ou qu'une vitre est ouverte. Le système peut être accidentellement activé dans les situations suivantes :

- Déverrouillage de la porte avec la languette de verrouillage.
- Ouverture du coffre avec le bouton d'ouverture du coffre.

Israël et Turquie, sauf modèles destinés au Moyen-Orient

Si la batterie de 12 volts est déchargée après l'armement de l'alarme du système de sécurité, l'alarme de sécurité peut se déclencher une fois la batterie de 12 volts rechargée ou remplacée.

Si cette situation se produit, désactiver l'alarme du système de sécurité en déverrouillant une porte avec la télécommande ou le système d'accès sans clé*.

Moyen-Orient sauf modèles destinés à Israël et à la Turquie

Si la batterie de 12 volts est déchargée après l'armement de l'alarme du système de sécurité, l'alarme de sécurité peut se déclencher une fois la batterie de 12 volts rechargée ou remplacée.

Si cette situation se produit, désactiver l'alarme du système de sécurité en déverrouillant une porte à l'aide de la clé, la télécommande ou le système d'accès sans clé*.

Ne pas tenter de modifier ce système ou d'y ajouter un autre dispositif.

Israël et Turquie, sauf modèles destinés au Moyen-Orient

Ne pas déverrouiller la porte avec la clé. L'alarme du système de sécurité se déclenche.

■ Lorsque l'alarme du système de sécurité s'arme

Le témoin d'alarme du système de sécurité sur le tableau de bord clignote. Lorsque l'intervalle de clignotement change au bout de 15 secondes environ, l'alarme du système de sécurité est armée.

■ Pour désarmer l'alarme du système de sécurité

Modèles sans système d'accès sans clé

L'alarme du système de sécurité est désactivée lorsque le véhicule est déverrouillé avec la clé*1 et la télécommande, ou lorsque le contacteur d'allumage est en position MARCHE. Le témoin d'alarme du système de sécurité s'éteint au même moment.

Modèles avec système d'accès sans clé

L'alarme du système de sécurité est désactivée lorsque le véhicule est déverrouillé avec la clé*1, la télécommande ou le système d'accès sans clé, ou lorsque le mode d'alimentation est activé. Le témoin d'alarme du système de sécurité s'éteint au même moment.

*1 : Moyen-Orient sauf modèles destinés à Israël et à la Turquie

Ouverture/Fermeture des vitres électriques

Les vitres électriques peuvent être ouvertes et fermées, lorsque le contacteur d'allumage est sur MARCHE [II]*1, à l'aide des commutateurs placés sur les portes. Les commutateurs du côté conducteur peuvent ouvrir et fermer toutes les vitres.

Le bouton de verrouillage des vitres électriques du côté conducteur doit être désactivé (pas enfoncé, témoin éteint) pour ouvrir et fermer les vitres à partir d'une position autre que le siège conducteur.

Lorsque le bouton de verrouillage des vitres électriques est enfoncé, seule la vitre conducteur peut être actionnée. Activer le bouton de verrouillage des vitres électriques si un enfant se trouve dans le véhicule.

Ouverture/fermeture des vitres avec la fonction d'ouverture/fermeture automatique



■ Fonctionnement automatique

Ouverture : enfoncer le commutateur fermement.

Fermeture : soulever le commutateur fermement.

La vitre s'ouvre ou se ferme complètement. Pour arrêter la vitre à tout moment, enfoncer ou soulever le commutateur brièvement.

■ Fonctionnement manuel

Ouverture : pousser le commutateur légèrement vers le bas et le maintenir ainsi jusqu'à ce que la position souhaitée soit atteinte.

Fermeture : tirer le commutateur légèrement vers le haut et le maintenir ainsi jusqu'à ce que la position souhaitée soit atteinte.

» Ouverture/Fermeture des vitres électriques

⚠ ATTENTION

La fermeture d'une vitre électrique sur les mains ou les doigts peut causer de graves blessures.

Veiller à ce que les passagers soient éloignés des vitres avant de les fermer.

ATTENTION : toujours conserver la clé de contact sur soi lorsque le véhicule est laissé (avec des occupants à bord).

Les vitres électriques peuvent être actionnées jusqu'à 10 minutes après que le contacteur d'allumage a été mis sur ANTIVOL [0]*1.

L'ouverture de l'une des portes avant annule cette fonction.

■ Inversion automatique

Si une vitre électrique détecte une résistance lors de la fermeture automatique, elle cesse de monter et redescend.

La fonction d'inversion automatique de la vitre conducteur est désactivée lorsque le commutateur de vitre est soulevé sans interruption.

La détection est interrompue par la fonction d'inversion automatique lorsque la vitre est presque fermée pour que cette dernière se ferme complètement.

*1 : Les modèles équipés du système d'accès sans clé ont une touche **ENGINE START/STOP** au lieu d'un contacteur d'allumage.

■ Ouverture/fermeture des vitres sans la fonction d'ouverture/fermeture automatique

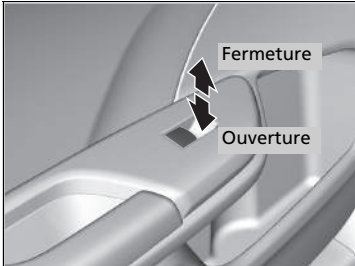

Ouverture : abaisser le commutateur.

Fermeture : soulever le commutateur.

Relâcher le commutateur lorsque la vitre atteint la position souhaitée.

■ Ouverture des vitres et du toit ouvrant* à l'aide de la télécommande

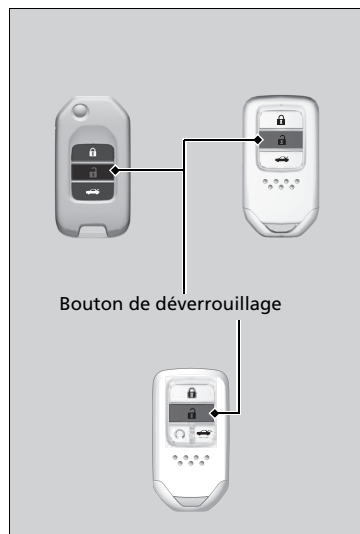

Ouverture : appuyer sur le bouton de déverrouillage, puis dans les 10 secondes, appuyer de nouveau sur le bouton et le maintenir enfoncé.

Fermeture* : appuyer sur le bouton de verrouillage, puis dans les 10 secondes, appuyer de nouveau sur le bouton et le maintenir enfoncé.

Si les vitres s'arrêtent à mi-course, répéter la procédure.

■ Ouverture/fermeture des vitres et du toit ouvrant* à l'aide de la clé

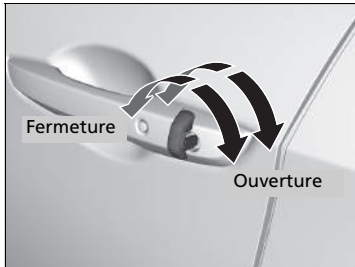

Ouverture* : déverrouiller la porte conducteur à l'aide de la clé. Dans les 10 secondes suivant le retour de la clé à sa position centrale, tourner la clé dans le sens du déverrouillage et la maintenir dans cette position.

Fermeture : verrouiller la porte conducteur à l'aide de la clé. Dans les 10 secondes suivant le retour de la clé à sa position centrale, tourner la clé dans le sens du verrouillage et la maintenir dans cette position.

Dégager la clé pour arrêter les vitres et le toit ouvrant sur la position souhaitée. Si un réglage supplémentaire est souhaité, répéter la même opération.

* Non disponible sur tous les modèles

Ouverture/fermeture du store

Il est possible d'actionner le toit ouvrant uniquement lorsque le contacteur d'allumage est mis sur MARCHE *1. Utiliser le contacteur situé à l'avant du plafond pour ouvrir et fermer le toit ouvrant.

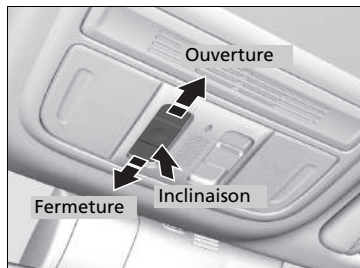

Fonctionnement automatique

Ouverture : tirer le commutateur fermement vers l'arrière.

Fermeture : pousser le commutateur fermement vers l'avant.

Le toit ouvrant s'ouvre ou se ferme complètement et automatiquement. Pour arrêter le toit ouvrant à mi-course, toucher brièvement le commutateur.

Fonctionnement manuel

Ouverture : tirer le commutateur légèrement vers l'arrière et le maintenir ainsi jusqu'à ce que la position souhaitée soit atteinte.

Fermeture : pousser le commutateur légèrement vers l'avant et le maintenir ainsi jusqu'à ce que la position souhaitée soit atteinte.

Inclinaison du store vers le haut

Pour incliner : pousser au centre du commutateur de store.

Fermeture : pousser le commutateur fermement vers l'avant, puis relâcher.

*1 : Les modèles équipés du système d'accès sans clé ont une touche **ENGINE START/STOP** au lieu d'un contacteur d'allumage.

* Non disponible sur tous les modèles

Ouverture/fermeture du store

⚠ ATTENTION

L'ouverture ou la fermeture du store, causant le pincement des mains ou des doigts d'une personne, peut entraîner des blessures graves.

Veiller à ce qu'aucune main ne se trouve à proximité du store avant de l'ouvrir ou de le fermer.

ATTENTION : toujours conserver la clé de contact sur soi lorsque le véhicule est laissé (avec des occupants à bord).

REMARQUE

L'ouverture du store à des températures inférieures à 0 °C ou lorsqu'il est recouvert de neige ou de glace peut endommager le panneau ou le moteur du store.

Le toit ouvrant électrique peut être actionné jusqu'à 10 minutes après la coupure du contact*1.

L'ouverture de l'une des portes avant annule cette fonction.

Lorsqu'une résistance est détectée, la fonction d'inversion automatique provoque le changement de sens, puis l'arrêt du store. L'inversion automatique interrompt la détection lorsque le store est presque fermé pour lui permettre de se fermer complètement.

Il est possible d'utiliser la télécommande ou la clé pour manœuvrer le toit ouvrant.

 **Ouverture des vitres et du toit ouvrant* à l'aide de la télécommande P. 194**

 **Ouverture/fermeture des vitres et du toit ouvrant* à l'aide de la clé P. 195**

Contacteur d'allumage*

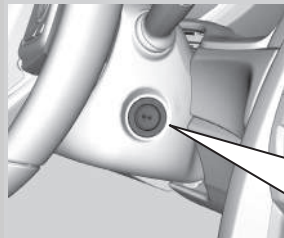

- 0** ANTIVOL : insérer et retirer la clé dans cette position.
- I** ACCESSOIRES : utiliser le système audio et les autres accessoires dans cette position.
- II** MARCHE : position normale pendant la marche.
- III** DEMARRAGE : position de démarrage du moteur. Le contacteur revient à la position MARCHE **II** lorsque la clé est relâchée.

» Contacteur d'allumage*

Modèles avec boîte de vitesses manuelle

⚠ ATTENTION

Le retrait de la clé du commutateur d'allumage en roulant bloque la direction. Ceci peut entraîner une perte de contrôle du véhicule.



Ne retirer la clé du commutateur d'allumage que lorsque le véhicule est stationné.

Modèles à transmission à variation continue

Il n'est pas possible de retirer la clé, sauf si le levier de vitesses est sur **P**.

Tous les modèles

Si la porte conducteur est ouverte lorsque la clé est sur ANTIVOL **0** ou ACCESSOIRES **I**, un bip sonore d'avertissement retentit pour rappeler de retirer la clé. Lorsque cela se produit, les messages suivants s'affichent sur l'interface d'information du conducteur* :

- En position ANTIVOL **0** :  ou le symbole représentant une **clé de contact**
- En position ACCESSOIRES **I** :  ou le symbole accompagné du message **Return IGN Switch To (0) Position** (Mettre la clef de démarrage en position (0))
Le vibreur s'arrête lorsque la clé est retirée.

Si la clé ne peut pas passer de la position ANTIVOL **0** à ACCESSOIRES **I**, la tourner tout en tournant le volant d'un côté et de l'autre. Le volant se déverrouille et permet à la clé de tourner.

* Non disponible sur tous les modèles

Touche ENGINE START/STOP*

■ Changement du mode d'alimentation

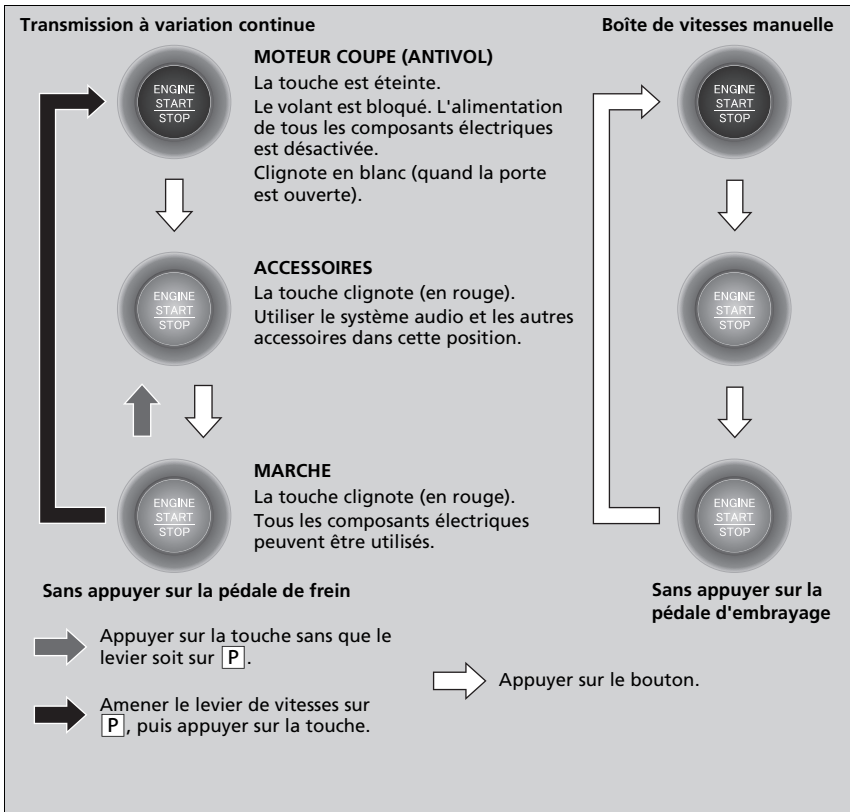

► Touche ENGINE START/STOP*

Rayon d'action de la touche ENGINE START/STOP

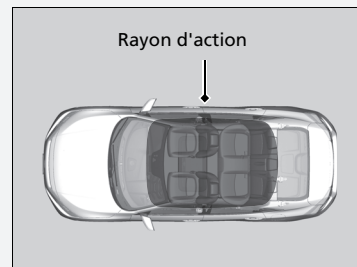

Il est possible de mettre le moteur en marche lorsque la télécommande d'accès sans clé est à l'intérieur du véhicule. Le moteur peut aussi fonctionner si la télécommande d'accès sans clé est près d'une porte ou d'une vitre, même à l'extérieur du véhicule.

Mode MARCHE :

La touche **ENGINE START/STOP** est rouge lorsque le moteur est en marche.

Si la batterie de la télécommande d'accès sans clé est déchargée, un signal sonore retentit et le message **To Start, Hold Remote Near Start Button** (Pour démarrer, tenir la télécommande près du bouton START) apparaît sur l'interface d'information du conducteur*.

❑ **Si la pile de la télécommande d'accès sans clé est faible** P. 693

■ Coupure automatique

Si le véhicule reste pendant 30 à 60 minutes avec le levier de vitesses en position **P** et le mode d'alimentation sur ACCESSOIRES, alors le véhicule passe automatiquement en mode similaire au mode MOTEUR COUPE (ANTIVOL) pour éviter que la batterie ne se décharge.

Dans ce mode :

Le volant ne se bloque pas. Il est impossible de verrouiller ou de déverrouiller les portes à l'aide de la télécommande ou du système d'accès sans clé.

Appuyer sur la touche **ENGINE START/STOP** deux fois pour basculer sur le mode MOTEUR COUPE (ANTIVOL).

■ Rappel concernant le mode d'alimentation

Si le conducteur ouvre sa porte lorsque le mode d'alimentation est réglé sur ACCESSOIRES, un signal sonore d'avertissement retentit.

Rappel concernant la télécommande d'accès sans clé

Modèles avec écran d'information



Modèles avec interface d'information du conducteur

Moyen-Orient sauf modèles destinés à Israël et à la Turquie



Israël et Turquie, sauf modèles destinés au Moyen-Orient

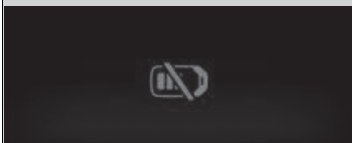

Les signaux sonores d'avertissement peuvent retentir à l'intérieur et/ou à l'extérieur du véhicule pour rappeler au conducteur que la télécommande d'accès sans clé ne se trouve pas dans le véhicule. Si le signal sonore d'avertissement continue alors que la télécommande se trouve de nouveau dans le véhicule, la mettre dans son rayon d'action.

■ Lorsque le mode d'alimentation est sur MARCHÉ

Si la télécommande d'accès sans clé est sortie du véhicule et que la porte du conducteur est fermée, le vibreur d'alerte retentit à l'intérieur et à l'extérieur du véhicule. Un message d'avertissement s'affiche sur l'interface d'information du conducteur pour informer le conducteur à l'intérieur du véhicule que la télécommande se trouve à l'extérieur.

■ Lorsque le mode d'alimentation est sur ACCESSOIRES

Si la télécommande d'accès sans clé est sortie du véhicule et que la porte du conducteur est fermée, un signal sonore d'avertissement retentit à l'extérieur du véhicule.

►► Rappel concernant la télécommande d'accès sans clé









Lorsque la télécommande d'accès sans clé se trouve dans le rayon d'action du système et que la porte du conducteur est fermée, la fonction d'avertissement est annulée.

Si la télécommande d'accès sans clé est sortie du véhicule après le démarrage du moteur, le mode de la touche **ENGINE START/STOP** ne peut plus être modifié et le moteur ne peut plus redémarrer. Toujours s'assurer que la télécommande se trouve dans le véhicule lors de l'utilisation de la touche **ENGINE START/STOP**.

Si l'on sort la télécommande d'accès sans clé par une vitre, le signal sonore d'avertissement ne se déclenche pas.

Ne pas mettre la télécommande d'accès sans clé sur le tableau de bord ou dans la boîte à gants. Cela peut provoquer la désactivation du signal sonore d'avertissement. Dans certaines autres conditions qui peuvent empêcher le véhicule de localiser la télécommande, le signal sonore d'avertissement peut également se désactiver, même si la télécommande se trouve dans le rayon d'action du système.

Comparaison entre la position du contacteur d'allumage et le mode d'alimentation

Position du contacteur d'allumage	ANTIVOL (0) (avec/sans la clé) 	ACCESSOIRES (I) 	MARCHE (II) 	DEMARRAGE (III) 
Sans système d'accès sans clé	<ul style="list-style-type: none"> Le moteur et le contact sont coupés. Le volant est bloqué. Aucun composant électrique ne peut être utilisé. 	<ul style="list-style-type: none"> Le moteur est coupé. Certains composants électriques, tels que le système audio et la prise d'alimentation des accessoires, peuvent être utilisés. 	<ul style="list-style-type: none"> Position normale de la clé pendant la conduite. Tous les composants électriques peuvent être utilisés. 	<ul style="list-style-type: none"> Utiliser cette position pour faire démarrer le moteur. Le contacteur d'allumage revient en position MARCHE (II) au lâcher de la clé.
Mode d'alimentation	MOTEUR COUPE (ANTIVOL) 	ACCESSOIRES 	MARCHE   Le bouton : Clignote Allumé	DEMARRAGE 
Avec système d'accès sans clé et touche ENGINE START/STOP	Bouton éteint <ul style="list-style-type: none"> Le moteur et le contact sont coupés. Le volant est bloqué. Aucun composant électrique ne peut être utilisé. 	Bouton clignotant <ul style="list-style-type: none"> Le moteur est coupé. Certains composants électriques, tels que le système audio et la prise d'alimentation des accessoires, peuvent être utilisés. 	Bouton-clignotant (le moteur est coupé) Allumé (moteur en marche) <ul style="list-style-type: none"> Tous les composants électriques peuvent être utilisés. 	Bouton allumé <ul style="list-style-type: none"> Le mode revient automatiquement en position MARCHE après le démarrage du moteur.

Clignotants

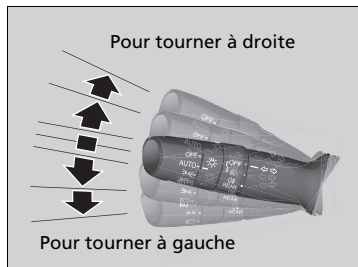

Les clignotants peuvent être utilisés lorsque le contacteur d'allumage est sur MARCHÉ *1.

■ Changement de file

Lorsqu'on relève ou qu'on abaisse brièvement le levier de clignotants, les clignotants et le témoin de clignotants clignotent trois fois. Cette fonction peut être utilisée pour signaler un changement de file.

Contacteurs d'éclairage

■ Fonctionnement manuel

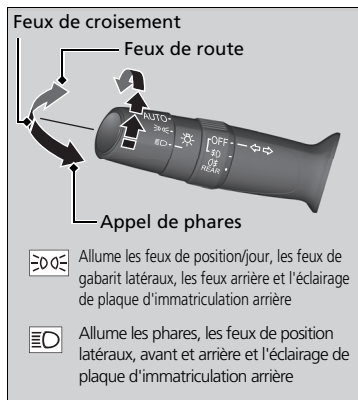

Le fait de tourner le commutateur d'éclairage permet d'activer et de désactiver l'éclairage, quels que soit le réglage du mode d'alimentation et la position du contacteur d'allumage.

■ Feux de route

Pousser le levier vers l'avant jusqu'à ce qu'un déclic se fasse entendre.

■ Feux de croisement

Pour passer des feux de route aux feux de croisement, tirer le levier vers l'arrière.

■ Appel de phares

Tirer le levier en arrière et le relâcher.

►► Contacteurs d'éclairage

■ Modèles avec système d'accès sans clé

Si le mode d'alimentation reste MOTEUR COUPE (ANTIVOL) alors que les feux sont allumés, un signal retentit à l'ouverture de la porte conducteur.

■ Modèles sans système d'accès sans clé

Si la clé de contact est retirée du contacteur d'allumage alors que les feux sont allumés, un signal d'avertissement retentit à l'ouverture de la porte conducteur.

Lorsque les phares sont allumés, le témoin de feux allumés du tableau de bord est allumé.

■ Témoin de feux allumés P. 108

Ne pas laisser les phares allumés lorsque le moteur est arrêté afin de ne pas décharger la batterie.

*1 : Les modèles équipés du système d'accès sans clé ont une touche **ENGINE START/STOP** au lieu d'un contacteur d'allumage.

■ Feux éteints

Tourner le levier sur OFF lorsque :

- Le levier de vitesses est sur **P**. (Modèles équipés d'une transmission à variation continue)
- Le frein de stationnement est serré.

Pour rallumer les feux, tourner le levier sur OFF afin d'annuler le mode feux éteints. Même si le mode feux éteints n'est pas annulé, les feux s'allument automatiquement lorsque :

- Le levier de vitesses est déplacé hors de la position **P**. (Modèles équipés d'une transmission à variation continue)
- Frein de stationnement desserré.
- Le véhicule commence à bouger.

Fonctionnement automatique (commande d'éclairage automatique)*

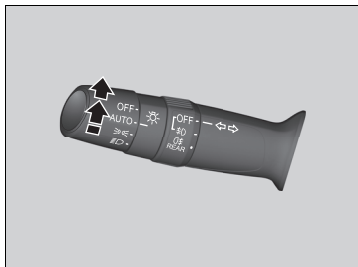

La commande d'éclairage automatique peut être utilisée lorsque le contacteur d'allumage est sur MARCHE **II***1.

Lorsque le commutateur d'éclairage est tourné sur **AUTO**, les phares et les autres feux extérieurs s'allument et s'éteignent en fonction de la luminosité ambiante.

- La sensibilité de l'éclairage automatique peut être réglée.
➤ **Fonctions personnalisées** P. 359

►► Fonctionnement automatique (commande d'éclairage automatique)*

Nous recommandons l'activation manuelle de l'éclairage lors de la conduite de nuit, en cas de brouillard épais, ou dans des zones sombres comme les tunnels de grande longueur ou les aires de stationnement.

Le capteur d'éclairage est placé à l'endroit indiqué ci-dessous. Ne pas recouvrir ce capteur d'éclairage ; sinon le système d'éclairage automatique risque de ne pas fonctionner correctement.

Modèles sans essuie-glaces intermittent automatique

Capteur d'éclairage

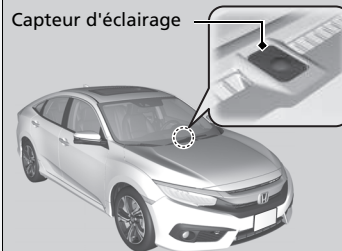

Modèles avec essuie-glaces intermittent automatique

Capteur d'éclairage

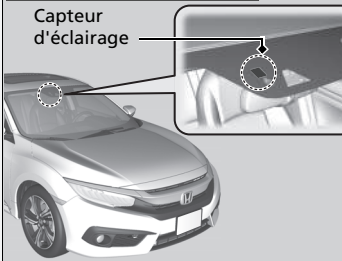

*1 : Les modèles équipés du système d'accès sans clé ont une touche **ENGINE START/STOP** au lieu d'un contacteur d'allumage.

* Non disponible sur tous les modèles

Phare synchronisé avec essuie-glace *

Les phares s'allument automatiquement lorsque les essuie-glaces sont utilisés plusieurs fois dans un certain intervalle avec la commande des phares sur **AUTO**.

Les phares s'éteignent automatiquement quelques minutes plus tard si les essuie-glaces sont arrêtés.

Fonction d'extinction automatique des feux *

Modèles sans système d'accès sans clé

Les phares, tous les autres feux extérieurs et les témoins de tableau de bord s'éteignent dans les 15 secondes suivant le retrait de la clé et la fermeture de la porte conducteur.

Modèles avec système d'accès sans clé

Les phares, tous les autres feux extérieurs et les témoins du tableau de bord s'éteignent 15 secondes après avoir mis le mode d'alimentation sur MOTEUR COUPE (ANTIVOL), pris la télécommande avec soi et fermé la porte conducteur.

Si le contacteur d'allumage est mis sur ANTIVOL ^{*1} et si la commande des phares est activée mais qu'aucune porte n'est ouverte, les feux s'éteignent au bout de 10 minutes (3 minutes si le contacteur est sur **AUTO**).

L'éclairage s'active de nouveau lorsque la porte du conducteur est déverrouillée ou ouverte. Si la porte est déverrouillée, mais pas ouverte dans les 15 secondes qui suivent, l'éclairage se désactive. Si la porte du conducteur est ouverte, un signal sonore de rappel d'éclairage activé se fait entendre.

*1 : Les modèles équipés du système d'accès sans clé ont une touche **ENGINE START/STOP** au lieu d'un contacteur d'allumage.

* Non disponible sur tous les modèles

Phare synchronisé avec essuie-glace *

Cette fonction s'active lorsque les phares sont sur **AUTO**. La luminosité du tableau de bord ne change pas quand les phares s'allument.

Quand la luminosité ambiante s'assombrit, la fonction de commande d'éclairage automatique allume les phares, indépendamment du nombre de balayage de l'essuie-glace.

Feux antibrouillard*

■ Antibrouillards avant

Utilisables lorsque les feux de position ou les phares sont allumés.

■ Antibrouillard arrière

Utilisables lorsque les phares ou les antibrouillards avant sont allumés.

■ Antibrouillards avant et arrière

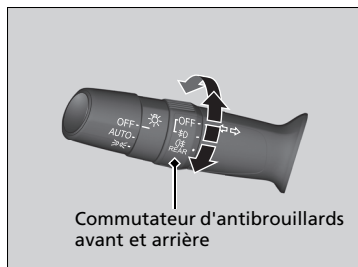

■ Pour allumer les antibrouillards avant

Tourner le commutateur vers le haut de la position **OFF** à la position ☀. Le témoin ☀ s'allume.

■ Pour allumer les antibrouillards avant et arrière

Tourner le commutateur d'un cran vers le haut à partir de la position ☀. Les témoins ☀ et ☁ s'allument.



■ Pour allumer l'antibrouillard arrière

Tourner le commutateur vers le bas à partir de la position **OFF**. Le témoin ☁ s'allume.

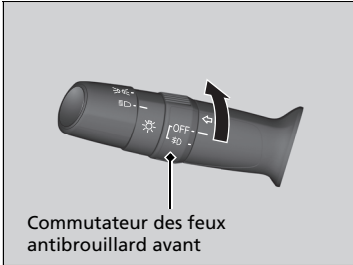
■ Feux antibrouillard avant





■ Pour allumer les antibrouillards avant

Tourner le commutateur sur . Le témoin  s'allume.

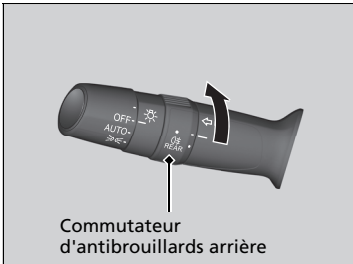
■ Antibrouillard arrière



■ Pour allumer l'antibrouillard arrière

Tourner le commutateur sur . Le témoin  s'allume.

Feux de route automatiques (système de prise en charge des feux de route)*

Fait appel à la caméra intégrée au pare-brise, surveille la distance disponible devant le véhicule et passe automatiquement des feux de croisement aux feux de route au besoin.

Le système fonctionne dans les cas suivants :

- La commande des phares est sur **AUTO**.
- Le levier se trouve en position feux de croisement.
- Le système détecte une situation de conduite nocturne et les feux de croisement s'allument.
- La vitesse du véhicule est supérieure à 40 km/h.

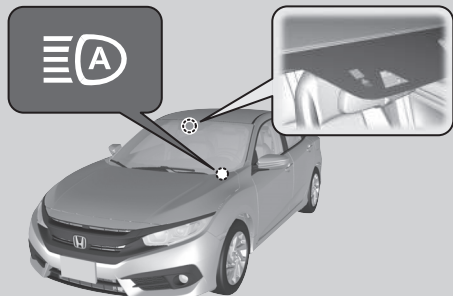

Le système bascule entre les feux de route et les feux de croisement lorsque :

La caméra ne détecte aucune source lumineuse en provenance du véhicule précédent ou arrivant en face : les phares passent aux feux de route.

La caméra détecte une source lumineuse en provenance du véhicule précédent ou arrivant en face : les phares passent aux feux de croisement.

L'angle ou la distance de détection, par la caméra, d'une source lumineuse située devant dépend de certaines conditions, telles que l'intensité de la source lumineuse et les conditions climatiques.

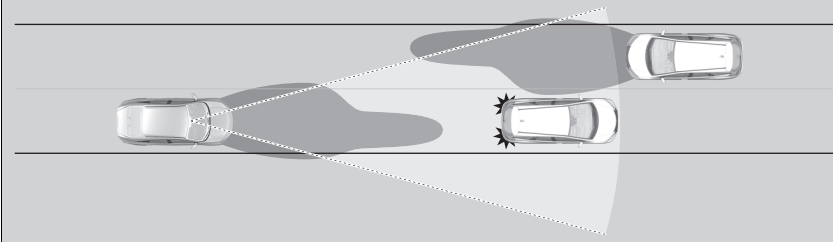

►► Feux de route automatiques (système de prise en charge des feux de route)*

Les feux de route automatiques ne peuvent fonctionner sous certaines conditions.

Le système est uniquement destiné à améliorer le confort. Toujours vérifier l'environnement autour du véhicule et, si nécessaire, régler le faisceau des phares manuellement.

Le système de feux de route automatiques détermine quand modifier le faisceau des phares en fonction de la luminosité devant votre véhicule. Dans les cas suivants, cependant, la réponse du système peut être faussée :

- L'intensité des phares du véhicule précédent ou arrivant en face est trop élevée ou trop faible.
- La visibilité est mauvaise en raison des conditions climatiques (pluie, neige, brouillard, givre sur le pare-brise, etc.).
- D'autres sources lumineuses, comme des lampadaires ou des panneaux d'affichage électriques, éclairent la route devant le véhicule.
- Le niveau d'intensité lumineuse de la route devant le véhicule change en permanence.
- La route est cahoteuse ou très sinueuse.
- Le véhicule situé devant se rabat soudainement ou ne roule pas dans le bon sens.
- Le véhicule est incliné en raison d'une charge lourde à l'arrière.

Si le changement d'intensité du faisceau des phares gêne la conduite, changer le faisceau des phares manuellement.

■ Lors de l'activation du système :

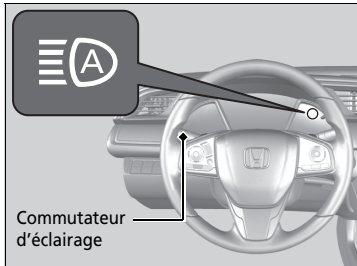

Mettre la commande des phares en position **AUTO** et le levier en position feux de croisement.

☒ **Contacteurs d'éclairage** P. 202

Le témoin de feux de route s'allume.

■ Désactivation temporaire

Les feux de route automatiques sont désactivés de façon temporaire dans les cas suivants :

- La vitesse du véhicule est inférieure à 24 km/h en continu.
- La vitesse du véhicule est inférieure à 10 km/h.
- Les essuie-glaces fonctionnent à grande vitesse pendant plus de quelques secondes.

Le système est réactivé lorsque la condition ayant provoqué l'annulation disparaît.

☒ Lors de l'activation du système :

Pour que les feux de route automatiques fonctionnent correctement :

- Ne pas placer d'objet reflétant la lumière sur la planche de bord.
- Maintenir le pare-brise autour de la caméra propre. Lors du nettoyage du pare-brise, s'assurer de ne pas appliquer de produit nettoyant sur l'objectif de la caméra.
- Ne pas fixer d'objet, d'autocollant ou de ruban adhésif dans la zone autour de la caméra.
- Ne pas toucher l'objectif de la caméra.

Si la caméra reçoit un impact important ou si des réparations sont nécessaires autour de la caméra, contacter un réparateur agréé.

■ Pour désactiver manuellement le système de façon temporaire

Il est possible de désactiver le système lors du passage manuel aux feux de route. Pousser le levier vers l'avant jusqu'à ce qu'un déclic se fasse entendre, ou tirer légèrement le levier vers le conducteur pour passer aux feux de route. Le témoin de feux de route automatiques s'éteint.

Pour réactiver immédiatement le fonctionnement des feux de route automatique, tirer le levier vers soi et le maintenir dans cette position pendant quelques secondes.

■ Pour désactiver le système

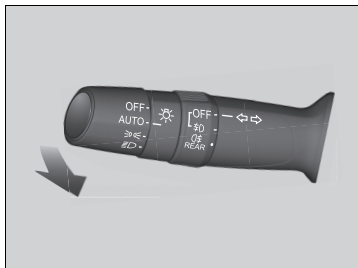

Désactiver le système lorsque le véhicule est stationnement et que le mode d'alimentation est en position ON.

Pour désactiver le système : appuyer sur la touche Auto pendant au moins 40 secondes.

Le témoin clignote deux fois.

Pour activer le système : appuyer sur la touche Auto pendant au moins 30 secondes. Le témoin clignote une fois.

►► Lors de l'activation du système :

Si le message  apparaît :

- Garer le véhicule dans un endroit sûr et nettoyer le pare-brise. Si le message ne disparaît pas après avoir nettoyé le pare-brise et roulé un certain temps, faire contrôler le véhicule par un concessionnaire.

►► Pour désactiver le système

Les feux de route automatiques sont activés ou désactivés à chaque démarrage du moteur, en fonction du réglage précédemment sélectionné.

Réglage des phares*

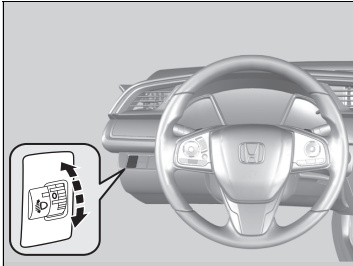

L'angle vertical des feux de croisement se règle lorsque le contacteur d'allumage est en position MARCHE **II***1.

Tourner le cadran de réglage pour sélectionner un angle approprié pour les phares.

Le chiffre le plus élevé sur la molette indique l'angle le plus faible.

1. Appuyer sur la molette pour la faire sortir, puis la faire tourner pour sélectionner un numéro.
2. Appuyer de nouveau après sélection du numéro.

■ Pour sélectionner la position de réglage

Se reporter au tableau ci-dessous pour la position appropriée de la molette selon les conditions d'utilisation et de chargement du véhicule.

Condition	Position de la molette
Le conducteur	0
Le conducteur et un passager avant	
Cinq personnes à l'avant et à l'arrière	1
Cinq personnes à l'avant et à l'arrière et des bagages dans le coffre, dans les limites de la charge maximale autorisée par essieu et du poids maximum autorisé en charge du véhicule	2
Le conducteur et des bagages dans le coffre, dans les limites de la charge maximale autorisée par essieu et du poids maximum autorisé en charge du véhicule	3

*1 : Les modèles équipés du système d'accès sans clé ont une touche **ENGINE START/STOP** au lieu d'un contacteur d'allumage.

» Réglage des phares*

Modèles avec système de réglage automatique des phares

Le véhicule est équipé d'un système de réglage automatique des phares qui règle automatiquement l'angle vertical des feux de croisement. Un changement significatif de l'angle vertical des phares peut être le signe d'un dysfonctionnement du système. Faire contrôler le véhicule par un réparateur agréé.

Modèles avec phares halogène

Conformément au règlement ONU R48 Dover, les phares conviennent à la conduite à gauche ou à droite, sans avoir besoin de régler ou de cacher quoi que ce soit. 48 Dover Regulation.

Les phares conviennent à la circulation à droite et à gauche. Il n'est pas nécessaire de modifier la distribution du faisceau lumineux.

Modèles avec phares LED

Il peut être nécessaire de modifier la distribution du faisceau lumineux.

► **Réglage de la distribution des phares** P. 559

Feux de jour

Israël et Turquie, sauf modèles destinés au Moyen-Orient

Les feux diurnes s'allument quand les conditions suivantes sont remplies :

- Le contacteur d'allumage est sur MARCHE **[II]***1.
- La commande des phares est sur **AUTO** et il fait clair dehors.

Les feux de jour s'éteignent quand les conditions suivantes sont remplies :

- L'extinction du contacteur d'allumage ou la sélection du mode d'alimentation sur MOTEUR COUPE éteint les feux de jour.
- La commande des phares s'active ou est sur **AUTO** et la luminosité diminue à l'extérieur.
- Le véhicule est arrêté et le levier de vitesses est en position **[P]** et la commande des phares est en position **OFF**.

Les feux de jour s'allument à nouveau lorsque le levier de vitesses n'est pas en position **[P]**, que le frein de stationnement est desserré ou que le commutateur d'éclairage est déplacé de **AUTO** vers **OFF**.

Moyen-Orient sauf modèles destinés à Israël et à la Turquie

Lorsque les conditions suivantes sont réunies :

- Le contacteur d'allumage est sur MARCHE **[II]***1.
- La commande des phares est réglée sur **DESACTIVER**.

Les feux de jour s'éteignent quand les conditions suivantes sont remplies :

- L'extinction du contacteur d'allumage ou la sélection du mode d'alimentation sur MOTEUR COUPE éteint les feux de jour.
- La commande des phares est allumée ou en position.

*1 : Les modèles équipés du système d'accès sans clé ont une touche **ENGINE START/STOP** au lieu d'un contacteur d'allumage.

» Feux de jour

Les feux de jour sont moins lumineux lorsque la commande des phares est en **hors fonction** que lorsqu'elle est en mode **AUTO**. En mode **AUTO**, les feux de croisement s'allument lorsqu'il commence à faire sombre.

Essuie-glaces et lave-glaces

Essuie-glaces/Lave-glaces avant



Les essuie-glaces et les lave-glaces avant peuvent être utilisés lorsque le contacteur d'allumage est sur MARCHE [II]*1.

■ MIST

Les essuie-glaces fonctionnent à grande vitesse jusqu'à ce que le levier soit relâché.

■ Commande d'essuie-glace (OFF, INT*, LO, HI)

Modifier le réglage du commutateur d'essuie-glaces en fonction de l'intensité de la pluie.

■ AUTO*

☑ Essuie-glaces intermittents automatiques* P. 214

■ Réglage du fonctionnement des essuie-glaces*

Tourner la bague de réglage pour régler l'intervalle de balayage des essuie-glaces.



Vitesse inférieure, moins de balayages

Vitesse supérieure, plus de balayages

■ Lave-glace

Tirer le levier vers soi pour pulvériser le liquide. Lorsque l'on actionne le levier pendant plus d'une seconde, le jet s'arrête, les essuie-glaces balaient encore deux ou trois fois le pare-brise pour le nettoyer, puis s'arrêtent.

►► Essuie-glaces et lave-glaces

REMARQUE

Ne pas utiliser les essuie-glaces lorsque le pare-brise est sec. Cela risquerait de rayer le pare-brise ou d'endommager les balais en caoutchouc.

REMARQUE

Par temps froid, les balais peuvent geler sur le pare-brise. L'utilisation des essuie-glaces dans ces conditions peut les endommager. Utiliser le désembueur pour réchauffer le pare-brise, puis activer les essuie-glaces.

Modèles avec bague de réglage

Si le véhicule accélère alors que les essuie-glaces fonctionnent par intermittence, l'intervalle de balayage diminue. Lorsque le véhicule se met en mouvement, les essuie-glaces effectuent un simple balayage. Lorsque le véhicule prend de la vitesse, le fonctionnement des essuie-glaces est identique, qu'ils soient réglés sur l'intervalle le plus court [II] ou sur LO.

Tous les modèles

Désactiver les lave-glaces s'il n'y a plus de liquide de lave-glace. La pompe peut être endommagée.

Le moteur d'essuie-glaces peut s'arrêter temporairement pour éviter une surcharge. Le fonctionnement de l'essuie-glace redevient normal après quelques minutes, une fois le circuit de retour à la normale.

Si l'essuie-glace s'arrête en raison d'un obstacle, comme l'accumulation de neige, arrêter le véhicule dans un lieu sûr.

Tourner la commande d'essuie-glace sur OFF et le contacteur d'allumage sur ACCESSOIRES [I] ou ANTIVOL [0]*1, puis retirer l'obstacle.

*1 : Les modèles équipés du système d'accès sans clé ont une touche **ENGINE START/STOP** au lieu d'un contacteur d'allumage.

* Non disponible sur tous les modèles

■ Essuie-glaces intermittents automatiques*

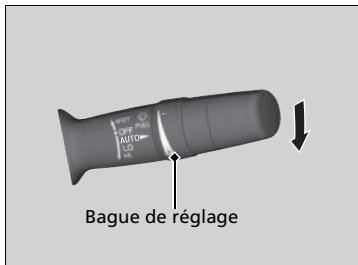

Lorsqu'on abaisse le levier sur **AUTO**, les essuie-glaces avant effectuent un balayage et passent en mode automatique.

Les essuie-glaces fonctionnent de façon intermittente, à basse vitesse ou à haute vitesse ou s'arrêtent selon la quantité de pluie détectée par le capteur.

■ Réglage de sensibilité du mode AUTO

En mode **AUTO**, il est possible de régler la sensibilité du détecteur de pluie au moyen de la bague de réglage de fréquence du balayage intermittent.

Sensibilité du capteur

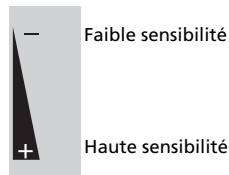

►► Essuie-glaces intermittents automatiques*

Le capteur de pluie est à l'emplacement indiqué ci-dessous.

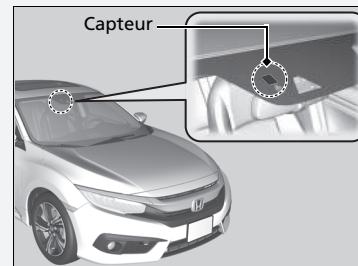

Le mode **AUTO** doit toujours être mis sur **OFF** avant les situations suivantes, pour éviter d'endommager sérieusement le système d'essuie-glace :

- Nettoyage du pare-brise
- Conduite dans une station de lavage de voitures

Lave-phares*

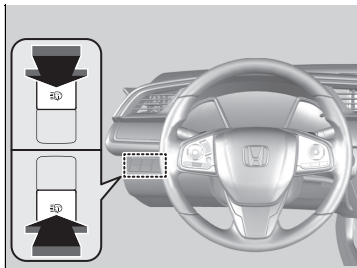

Allumer les phares et appuyer sur le bouton des lave-phares pour les actionner.
Les lave-phares fonctionnent aussi lors de la première utilisation des lave-glaces de pare-brise après avoir mis le contacteur d'allumage en position MARCHE *1.

⊗ Lave-phares*

Les lave-phares utilisent le même réservoir de liquide que les lave-glaces de pare-brise.

*1 : Les modèles équipés du système d'accès sans clé ont une touche **ENGINE START/STOP** au lieu d'un contacteur d'allumage.

* Non disponible sur tous les modèles

Commande d'intensité lumineuse

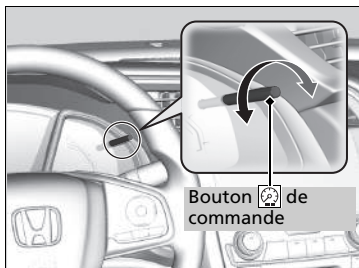

Lorsque les feux de position sont allumés et que le contacteur d'allumage est en position MARCHÉ *1, il est possible d'utiliser le bouton de commande d'intensité lumineuse pour régler la luminosité du tableau de bord.

Augmenter l'intensité lumineuse : tourner le bouton vers la droite.

Diminuer l'intensité lumineuse : tourner le bouton vers la gauche.

Un signal sonore* se fait entendre lorsque l'intensité lumineuse atteint son niveau minimal ou maximal. Quelques secondes après avoir réglé la luminosité, vous serez renvoyé à l'écran précédent.

►► Commande d'intensité lumineuse

L'éclairage du tableau de bord varie selon que l'éclairage extérieur est allumé ou éteint. L'éclairage du tableau de bord baisse d'intensité pour réduire l'éblouissement quand l'éclairage extérieur est allumé.

Pour annuler la réduction de la luminosité du tableau de bord lorsque les feux extérieurs sont allumés, tourner le bouton vers la droite jusqu'à ce que la luminosité d'affichage devienne maximale et que le signal sonore * retentisse.

Il est possible de définir un réglage différent de l'intensité lumineuse selon que les feux extérieurs sont allumés ou éteints.

*1 : Les modèles équipés du système d'accès sans clé ont une touche **ENGINE START/STOP** au lieu d'un contacteur d'allumage.

* Non disponible sur tous les modèles

Sur l'écran d'information

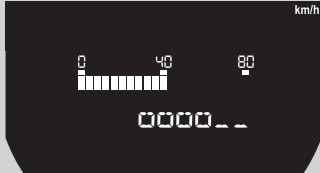

Sur l'interface d'information du conducteur

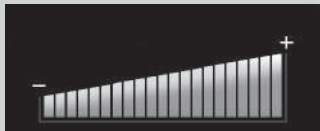

■ **Indicateur de niveau d'intensité lumineuse**

Le niveau d'intensité lumineuse s'affiche à l'écran pendant le réglage.

Désembueur arrière/Bouton du rétroviseur chauffant*

Appuyer sur la touche du désembueur arrière et du rétroviseur chauffant pour désembuer la vitre arrière et les rétroviseurs lorsque le contacteur d'allumage est sur MARCHE **II***1.

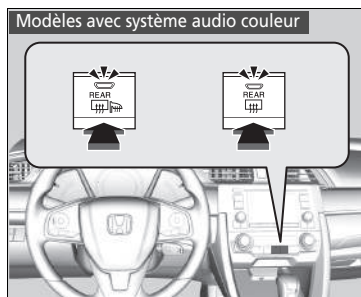

Le désembueur arrière et les rétroviseurs extérieurs chauffants se désactivent automatiquement au bout de 10 à 30 minutes en fonction de la température extérieure.

Toutefois, si la température extérieure est inférieure ou égale à 0 °C, ils ne se désactivent pas automatiquement.

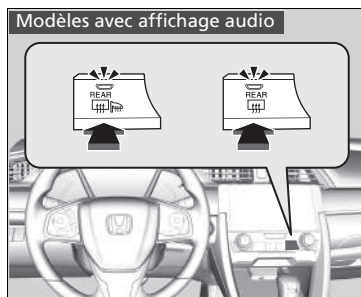

*1 : Les modèles équipés du système d'accès sans clé ont une touche **ENGINE START/STOP** au lieu d'un contacteur d'allumage.

» Désembueur arrière/Bouton du rétroviseur chauffant*

REMARQUE

En nettoyant l'intérieur de la lunette arrière, veiller à ne pas endommager les fils chauffants.

Il est essentiel d'essuyer la lunette d'un côté à l'autre, le long des fils chauffants du désembueur.

Ce système consomme beaucoup d'énergie, ce qui risque d'affaiblir la batterie et de rendre le démarrage du moteur plus difficile. Le désactiver lorsque la vitre est désembuée. Ne pas utiliser le système pendant une durée prolongée, même si le moteur tourne au ralenti.

Réglage du volant de direction

La hauteur du volant de direction et la distance le séparant du corps peuvent être réglées de façon à permettre au conducteur de tenir le volant de direction d'une façon appropriée pour la conduite.

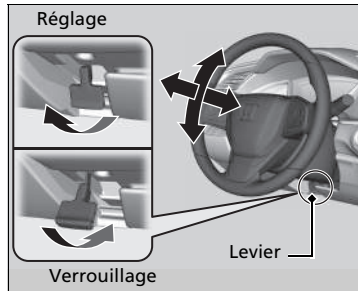

1. Tirer le levier de réglage du volant de direction vers le haut.
 - Le levier de réglage du volant de direction est placé sous la colonne de direction.
2. Déplacer le volant de direction vers le haut ou vers le bas, vers l'avant ou vers l'arrière.
 - S'assurer que les jauges et témoins du tableau de bord sont bien visibles.
3. Abaisser le levier de réglage du volant de direction pour verrouiller le volant en position.
 - Après le réglage de la position, vérifier si le volant de direction est bien verrouillé dans la position correcte en essayant de le déplacer vers le haut, vers le bas, vers l'avant ou vers l'arrière.

ⓘ Réglage du volant de direction

⚠ ATTENTION

Le réglage de la position du volant de direction pendant la conduite peut provoquer une perte de contrôle du véhicule et un accident pouvant occasionner de graves blessures.

Régler le volant de direction uniquement lorsque le véhicule est à l'arrêt.

Effectuer tout réglage du volant de direction avant de prendre la route.

Rétroviseur intérieur

Régler l'angle du rétroviseur lorsqu'on est assis dans la position de conduite correcte.

Rétroviseur intérieur avec positions jour et nuit*

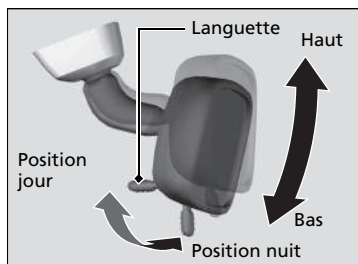

Basculer la languette pour changer de position. La position nuit réduit l'éblouissement causé par les phares des autres véhicules en conduite nocturne.

Rétroviseur intérieur automatique à électrochrome*

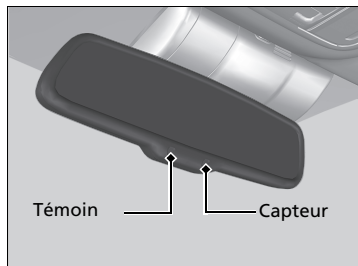

Lors de la conduite de nuit, le rétroviseur intérieur électrochrome automatique réduit l'éblouissement causé par les phares du véhicule se trouvant derrière en fonction des données envoyées par le capteur du rétroviseur. Cette fonction est toujours active.

» Réglage des rétroviseurs

Veiller à ce que les rétroviseurs intérieur et extérieurs soient propres et réglés de façon à procurer la meilleure visibilité.

Régler les rétroviseurs avant de prendre la route.

➤ **Siège avant** P. 222

» Rétroviseur intérieur automatique à électrochrome*

La fonction de variation d'intensité lumineuse automatique s'annule lorsque le levier de vitesses est en position **R**.

Rétroviseurs électriques

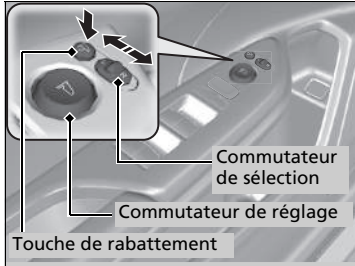

Il est possible de régler les rétroviseurs lorsque le contacteur d'allumage est sur MARCHE **II***1.

■ Réglage de la position des rétroviseurs

Sélecteur L/R : sélectionner le rétroviseur gauche ou droit. Après avoir réglé le rétroviseur, ramener le sélecteur en position centrale.

■ Commutateur de réglage de position de rétroviseur

: appuyer sur la gauche, la droite, le haut ou le bas du commutateur pour régler le rétroviseur.

■ Rétroviseurs extérieurs rabattables*

Appuyer sur la touche de rabattement pour rabattre ou déployer les rétroviseurs extérieurs.

*1 : Les modèles équipés du système d'accès sans clé ont une touche **ENGINE START/STOP** au lieu d'un contacteur d'allumage.

* Non disponible sur tous les modèles

Siège avant

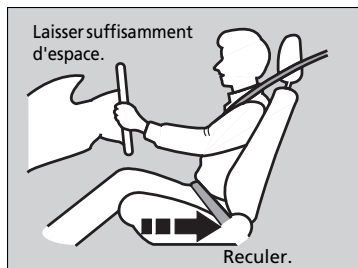

Régler le siège conducteur aussi loin que possible tout en gardant un contrôle total du véhicule. Le conducteur doit pouvoir s'asseoir en position droite au fond du siège, enfoncer les pédales sans avoir à se pencher en avant et tenir confortablement le volant. Le siège passager avant doit être réglé de la même façon, pour qu'il soit aussi éloigné que possible de l'airbag frontal logé dans la planche de bord.

» Réglage des sièges

⚠ ATTENTION

Ne pas s'asseoir trop près d'un airbag frontal car son déploiement pourrait causer des blessures graves, voire mortelles.

Toujours s'asseoir aussi loin que possible des coussins gonflables frontaux tout en gardant le contrôle du véhicule.

Laisser au moins 25 cm entre le centre du volant et le thorax.

Toujours régler les sièges avant de conduire.

■ Réglage des positions de siège

■ Réglage manuel des sièges avant



▣ Réglage manuel des sièges avant

Une fois un siège correctement réglé, essayer de le déplacer en avant et en arrière pour s'assurer qu'il est bloqué en position.

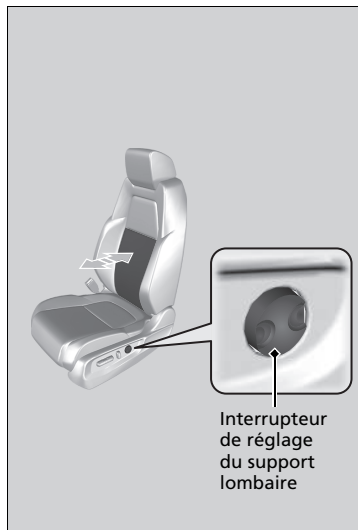

■ **Commutateur de réglage du support lombaire***

Appuyer sur l'avant : pour augmenter l'ensemble du support lombaire.

Appuyer sur l'arrière : pour diminuer l'ensemble du support lombaire.

Réglage des dossiers de siège

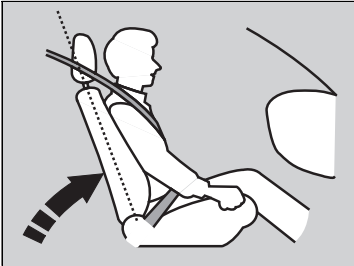

Régler le dossier du siège conducteur à une position confortable et bien droite, tout en laissant suffisamment d'espace entre le thorax et le couvre-moyeu du volant de direction.

Le passager avant doit également régler son dossier de siège sur une position confortable et bien droite.

L'inclinaison d'un dossier de siège de telle sorte que la ceinture diagonale ne repose plus sur le thorax de l'occupant réduit la capacité de protection de la ceinture. Cette situation augmente également le risque de glisser sous la ceinture en cas de collision et de subir de graves blessures. Plus le siège est incliné, plus le risque de blessure est important.

► Réglage des dossiers de siège

⚠ ATTENTION

Une inclinaison trop importante du dossier de siège peut entraîner des blessures graves, voire la mort, en cas de collision.

Régler le dossier de siège en position droite et s'asseoir bien en arrière sur le siège.

Ne pas placer de coussin ou autre objet entre le dos et le dossier de siège.

Cela pourrait empêcher le bon fonctionnement de la ceinture de sécurité ou de l'airbag.

S'il semble difficile de garder une distance suffisante par rapport au volant de direction tout en permettant la manipulation des commandes, l'utilisation potentielle d'un type d'équipement adaptatif est recommandée.

Appuie-têtes

Le véhicule est équipé d'un appuie-tête pour chaque place assise.

Réglage des appuie-têtes avant

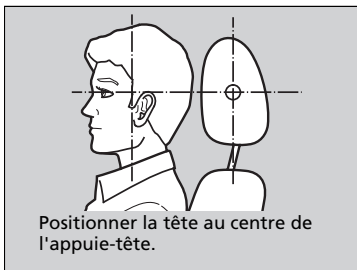

Les appuie-têtes avant sont très efficaces pour protéger contre le coup du lapin et autres blessures dues à une collision arrière lorsque le centre de l'arrière de la tête du passager repose contre le centre de l'appuie-tête. Le haut des oreilles du passager doit être au même niveau que la hauteur du centre de l'appuie-tête.

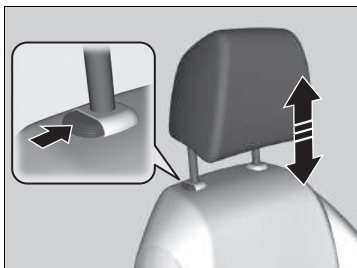

Pour remonter l'appuie-tête :

Le tirer vers le haut.

Pour abaisser l'appuie-tête :

Le pousser vers le bas tout en appuyant sur le bouton de déverrouillage.

► Réglage des appuie-têtes avant

ATTENTION

Le positionnement incorrect des appuie-têtes réduit leur efficacité et augmente le risque de blessures graves en cas de collision.

Veiller à ce que les appuie-têtes soient bien en place et correctement positionnés avant la conduite.

Pour qu'un appuie-tête fonctionne correctement :

- Ne pas accrocher d'objets sur les appuie-têtes ou sur les tiges des appuie-têtes.
- Ne pas placer d'objet entre un occupant et le dossier de siège.
- Poser chaque appuie-tête à l'emplacement qui lui correspond.

■ Changement de position d'un appuie-tête de siège arrière

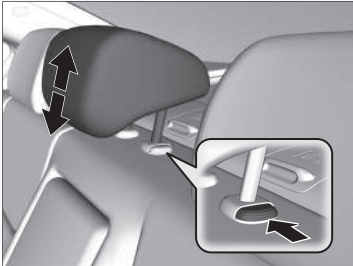

Un passager assis à l'arrière doit régler la hauteur de son appuie-tête avant le démarrage du véhicule.

Pour remonter l'appuie-tête :

Le tirer vers le haut.

Pour abaisser l'appuie-tête :

Le pousser vers le bas tout en appuyant sur le bouton de déverrouillage.

■ Dépose et repose des appuie-têtes

Les appuie-têtes peuvent être déposés pour nettoyage ou réparation.

Pour déposer un appuie-tête :

Remonter l'appuie-tête au maximum. Puis appuyer sur le bouton de verrouillage et retirer l'appuie-tête.

Pour réinstaller un appuie-tête :

Réintroduire les tiges, puis régler l'appuie-tête à la hauteur correcte tout en appuyant sur le bouton de déverrouillage. Tirer sur l'appuie-tête pour confirmer qu'il est bien bloqué en place.

Maintenir une position assise correcte

Une fois les sièges et les appuie-têtes réglés et les ceintures de sécurité bouclées, il est très important que tous les occupants restent assis dans une position droite, bien calés sur leur siège, les pieds reposant sur le sol, jusqu'à ce que le véhicule soit stationné dans un endroit sûr et que le moteur soit coupé.

Une position assise incorrecte peut augmenter le risque de blessures lors d'une collision. Par exemple, si un occupant adopte une position avachie, s'allonge, se tourne sur le côté, s'assoit trop en avant, se penche en avant ou sur le côté ou cale un ou les deux pieds en les surélevant, le risque de blessure en cas de collision augmente de façon importante.

En outre, un occupant mal assis sur le siège avant peut être gravement ou fatalement blessé lors d'une collision en heurtant des pièces de l'habitacle ou en étant percuté par un airbag frontal en cours de déploiement.

» Dépose et repose des appuie-têtes

⚠ ATTENTION

Les occupants risquent de graves blessures en cas de collision si les appuie-têtes ne sont pas déposés ou s'ils sont mal déposés.

Toujours remettre les appuie-têtes en place avant de prendre la route.

» Maintenir une position assise correcte

⚠ ATTENTION

Une position assise incorrecte peut entraîner des blessures graves, voire la mort, en cas de collision.

Toujours s'asseoir en position droite, bien en arrière sur le siège, les pieds reposant sur le plancher.

Sièges arrière

Rabattage des sièges arrière

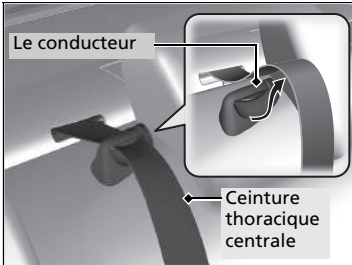

1. Déposer la ceinture thoracique centrale* du guide.

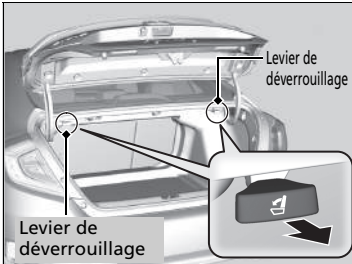

2. Tirer sur le levier de déverrouillage* dans le coffre pour libérer le dispositif de verrouillage.

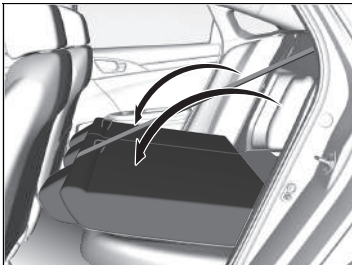

3. Replier le dossier de siège.

▣ Rabattage des sièges arrière

Les dossiers arrière* peuvent être rabattus pour loger des objets volumineux dans le coffre.

Ne jamais conduire avec le dossier rabattu et le couvercle de coffre ouvert.

▣ **Danger lié aux gaz d'échappement** P. 90

Pour verrouiller le dossier en position droite, le pousser vers l'arrière jusqu'à ce qu'il se bloque.

Pour ramener le dossier de siège dans sa position d'origine, le pousser fermement vers l'arrière. Veiller également à ce que toutes les ceintures thoraciques arrière soient placées devant le dossier des sièges.

Veiller également à ce que tous les objets présents dans le coffre ou passant par l'ouverture dans les sièges arrière sont bien fixés. Les objets non fixés peuvent être projetés vers l'avant en cas de freinage brutal.

Les sièges avant doivent être suffisamment avancés pour éviter tout contact avec les sièges arrière lorsqu'ils se rabattent.

* Non disponible sur tous les modèles

Accoudoir

■ Utilisation de l'accoudoir de siège avant

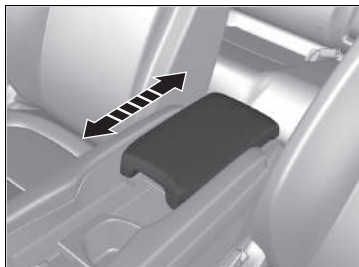

Le couvercle de console peut faire office d'accoudoir.

Réglage :

Faire glisser l'accoudoir à la position voulue.

■ Utilisation de l'accoudoir de siège arrière

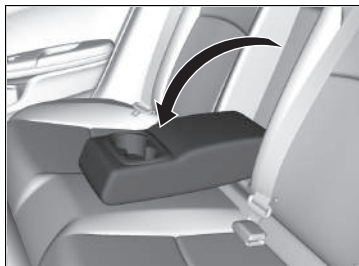

Abaissier l'accoudoir placé dans le dossier de siège central.

Eclairage intérieur

Commutateurs d'éclairage intérieur

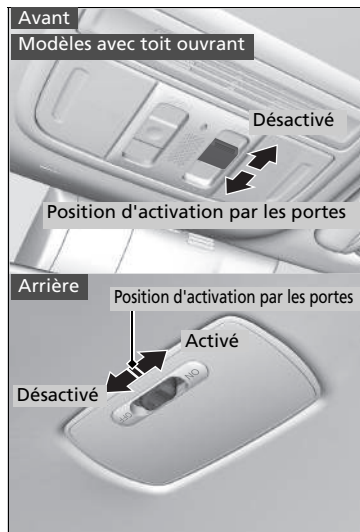

■ MARCHE

L'éclairage intérieur s'allume, que les portes soient ouvertes ou fermées.

■ Position d'activation par la porte

L'éclairage intérieur s'allume dans les conditions suivantes :

- Lorsque l'une des portes est ouverte.
- Lorsque la porte conducteur est déverrouillée.

Modèles sans système d'accès sans clé

- Lorsque la clé est retirée du contacteur d'allumage.

Modèles avec système d'accès sans clé

- Lorsque le mode d'alimentation est réglé sur MOTEUR COUPE (ANTIVOL).

■ ARRET

L'éclairage intérieur reste éteint, que les portes soient ouvertes ou fermées.

☒ Commutateurs d'éclairage intérieur

Dans la position d'activation par les portes, l'éclairage intérieur s'assombrit et s'éteint au bout de 30 secondes après la fermeture des portes.

L'éclairage s'éteint au bout de 30 secondes dans les conditions suivantes :

- Lorsque la porte conducteur est déverrouillée sans être ouverte.

Modèles sans système d'accès sans clé

- Lorsque la clé est retirée du contacteur d'allumage sans ouvrir une porte.

Modèles avec système d'accès sans clé

- Lorsque le mode d'alimentation est défini sur MOTEUR COUPE (ANTIVOL), mais qu'aucune porte n'est ouverte.

Modèles avec interface d'information du conducteur

Le temps d'obscurcissement de l'éclairage intérieur peut être modifié.

☒ Fonctions personnalisées P. 359

L'éclairage intérieur s'éteint immédiatement dans les conditions suivantes :

- Lorsque la porte conducteur est verrouillée.
- Lorsque le contacteur d'allumage est placé sur MARCHE [II]^{*1}.

Modèles sans système d'accès sans clé

- Lorsque la porte conducteur est fermée et que la clé est dans le contacteur d'allumage.

Modèles avec système d'accès sans clé

- Lorsque la porte conducteur est fermée en mode ACCESSOIRES.

Si l'une des portes reste ouverte en mode MOTEUR COUPE (ANTIVOL) ou sans clé dans le contacteur d'allumage, l'éclairage intérieur s'éteint au bout de 15 minutes.

*1 : Les modèles équipés du système d'accès sans clé ont une touche **ENGINE START/STOP** au lieu d'un contacteur d'allumage.

■ Lecteurs de cartes

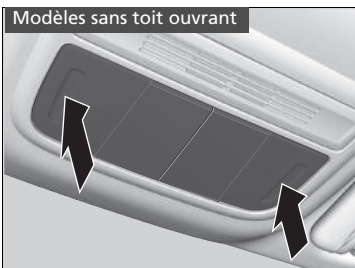
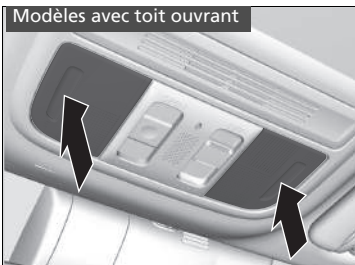

Les lecteurs de carte peuvent être activés et désactivés en appuyant sur le verre.

» Lecteurs de cartes

Modèles avec toit ouvrant

Lorsque le commutateur de plafonnier est sur la position Activé et qu'une porte est ouverte, le lecteur de cartes ne s'éteint pas lorsqu'on appuie sur le verre.

Équipement de confort intérieur

Boîte à gants

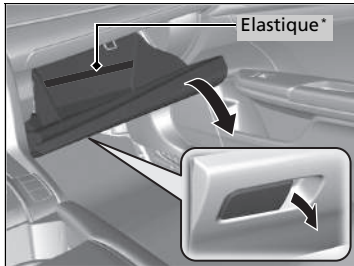

Tirer sur la poignée pour ouvrir la boîte à gants.

Boîte à gants

ATTENTION

Une boîte à gants ouverte peut causer des blessures graves au passager avant en cas de collision, même si le passager utilise sa ceinture de sécurité.

Toujours maintenir la boîte à gants fermée pendant la marche.

* Non disponible sur tous les modèles

■ Compartiment de console

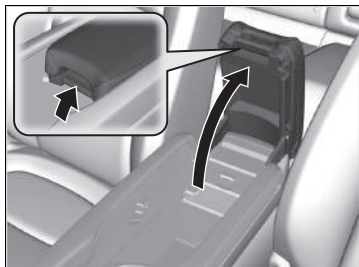

Votre véhicule est équipé d'une console centrale multifonctions. Elle comprend un compartiment de rangement et un accoudoir.

Faire glisser l'accoudoir en position arrière maxi.

Tirer sur la poignée pour ouvrir le compartiment de console.

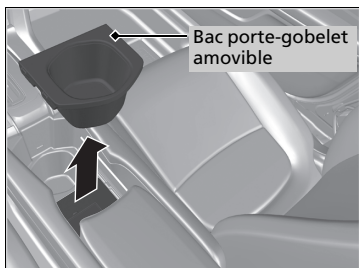

Vous pouvez créer plus l'espace de rangement en retirant le bac porte-gobelet amovible.

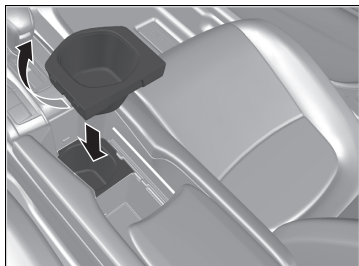

Pour tirer meilleur parti de la boîte de console :

1. Relever le bac porte-gobelet amovible et le retourner.
2. Mettre le bac porte-gobelet amovible sur le porte-gobelet situé à l'avant.

■ Porte-gobelet

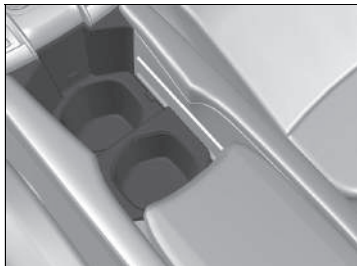

■ Porte-gobelets de siège avant

Situés sur la console entre les sièges avant.

- Déplacer l'accoudoir vers l'arrière pour pouvoir utiliser les porte-gobelets.

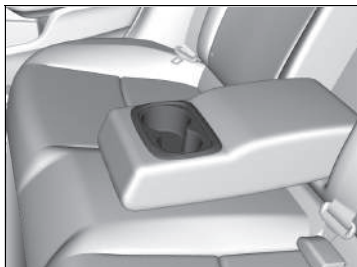

■ Porte-gobelets de sièges arrière

Replier l'accoudoir pour pouvoir utiliser les porte-gobelets de sièges arrière.

☒ Porte-gobelet

REMARQUE

Du liquide renversé peut endommager les revêtements de siège, la moquette et les composants électriques de l'habitacle.

Procéder avec précaution lors de l'utilisation des porte-gobelets. Les liquides chauds peuvent brûler.

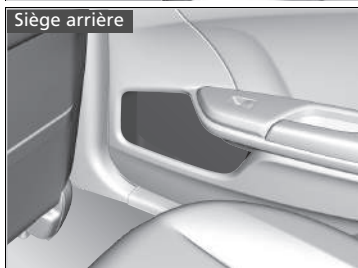
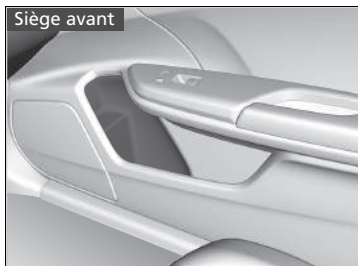

■ Porte-gobelet de porte

Prise d'alimentation des accessoires

La prise d'alimentation des accessoires peut être utilisée lorsque le contacteur d'allumage est en position ACCESSOIRES **I** ou MARCHE **II***1.

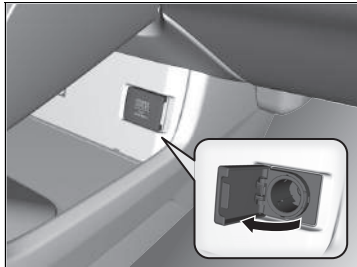

Ouvrir le couvercle pour y accéder.

Prise d'alimentation des accessoires

REMARQUE

Ne pas insérer d'élément d'allume-cigares de type automobile. La prise de courant peut surchauffer.

La prise d'alimentation des accessoires est conçue pour fournir une alimentation électrique de 12 Vcc pour les accessoires CC dont la consommation nominale est égale ou inférieure à 180 W (15 A).

Pour éviter de décharger la batterie, n'utiliser la prise que lorsque le moteur tourne.

*1 : Les modèles équipés du système d'accès sans clé ont une touche **ENGINE START/STOP** au lieu d'un contacteur d'allumage.

■ Chargeur sans fil *

Pour utiliser le chargeur sans fil, le mode d'alimentation doit être sur ACCESSOIRES ou MARCHÉ.

Pour charger un appareil compatible sur la zone indiquée par le repère , procéder comme suit :

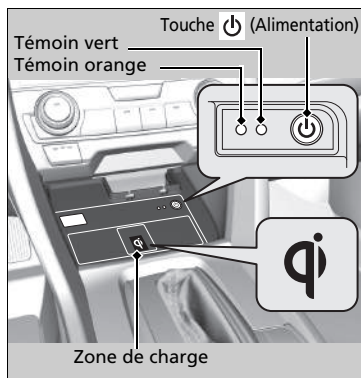

1. Pour activer et désactiver le système, appuyer sur la touche  (Alimentation) et la maintenir enfoncée.
 - Lorsque le système s'active, le témoin vert s'allume.
2. Placer l'appareil à charger sur la zone de charge.
 - Le système démarre automatiquement la charge de l'appareil et le témoin orange s'allume.
 - S'assurer que l'appareil est compatible avec le système et placé côté charge au centre de la zone de charge.
3. Lorsque la charge est terminée, le voyant vert s'allume.
 - Selon les appareils, le témoin orange reste allumé.

☒ Chargeur sans fil *

⚠ ATTENTION

Les objets métalliques posés entre la plaque de charge et l'appareil à charger peuvent devenir très chauds et causer des brûlures.

- Toujours retirer les corps étrangers de la plaque de charge avant de charger l'appareil.
- S'assurer que la surface est exempte de poussière et autres débris avant la charge.
- Ne pas renverser de liquides (de l'eau, des boissons, etc.) sur le chargeur et l'appareil.
- Ne pas utiliser d'huile, de graisse, d'alcool, de benzine ou de diluant pour nettoyer la plaque de charge.
- Ne pas couvrir le système avec des serviettes, des vêtements ou autres pendant la charge.
- Éviter de pulvériser des aérosols risquant d'entrer en contact avec la surface de la plaque de charge.

Ce système consomme une grande quantité d'énergie. Il ne faut pas utiliser le système pendant une durée prolongée pendant que le moteur tourne au ralenti. Cela peut affaiblir la batterie et rendre le démarrage du moteur difficile.

Lors de l'utilisation du chargeur sans fil, vérifier le manuel d'utilisateur fourni avec l'appareil compatible à charger.

Les marques Qi et  sont des marques déposées détenues par le Wireless Power Consortium (WPC).

■ Lorsque la charge ne démarre pas

Appliquer l'une des solutions indiquées dans le tableau suivant.

Témoin		Cause	Solution
Vert et orange	Clignotement simultané	Présence d'obstacle(s) entre la zone de charge et l'appareil.	Retirer tout obstacle.
		L'appareil n'est pas dans la zone de charge.	Déplacer l'appareil au centre de la zone de charge sur le symbole  .
(Orange)	Clignotement	Le chargeur sans fil est défectueux.	Contactez un concessionnaire pour effectuer les réparations.

☒ Chargeur sans fil*

REMARQUE

Ne placer aucun support d'enregistrement magnétique ni machine de précision dans la zone de charge pendant la charge. Les données de vos cartes, telles que cartes de crédit, peuvent être corrompues en raison de l'effet électromagnétique. Certaines machines de précision, telles que les montres, peuvent également se dérégler.

Dans les cas suivants, la charge pourrait s'arrêter ou ne pas démarrer :

- L'appareil est déjà complètement chargé.
- L'appareil surchauffe pendant la charge.
- Cette zone émet des ondes ou des bruits électromagnétiques puissants, tels qu'un émetteur de télévision, une centrale électrique ou une station-service.

L'appareil pourrait ne pas se charger si la taille ou la forme de son côté rechargeable n'est pas adapté à une utilisation avec la zone de charge.

Tous les appareils ne sont pas compatibles avec le système.

Pendant la charge, il est normal que la zone de charge et l'appareil chauffent.

La recharge pourrait être brièvement interrompue si :

- Toutes les portes ou le coffre sont fermés.
Cela permet d'éviter toute interférence avec le bon fonctionnement du système d'accès sans clé.
- La position de l'appareil a été modifiée.

Ne pas charger plus d'un appareil à la fois sur une zone de charge.

* Non disponible sur tous les modèles

■ Porte-manteaux

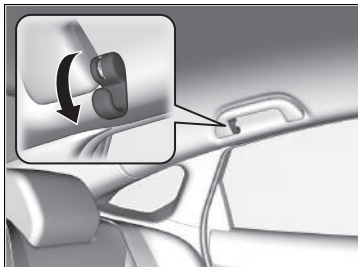

Un porte-manteau se situe sur la poignée de maintien arrière gauche. Le tirer vers le bas pour l'utiliser.

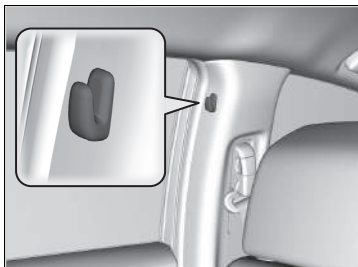

Des crochets porte-manteau sont montés sur les montants de porte gauche et droite.

▣ Porte-manteaux

Le porte-manteau n'est pas conçu pour porter des articles de grande taille ou lourds.

■ Cendrier*

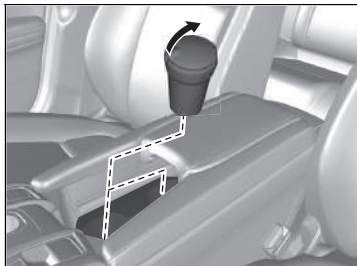

Le cendrier qui s'adapte dans le porte-gobelets avant est amovible. Tirer le couvercle vers le haut pour ouvrir.

☒ Cendrier*

Pour éviter un incendie et des dommages au véhicule, ne placer que des mégots de cigarettes et de cigares dans le cendrier.

* Non disponible sur tous les modèles

■ Chauffage de sièges avant*



Pour pouvoir utiliser le chauffage de siège, le contacteur d'allumage doit être sur MARCHE *1.

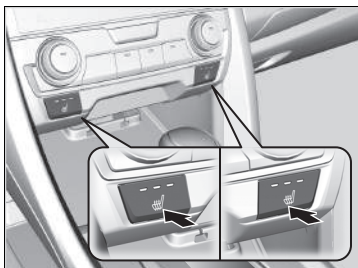

Appuyer sur le bouton du chauffage de siège :
Une fois : réglage HI ou haut (trois témoins allumés)
Deux fois : réglage MID ou intermédiaire (deux témoins allumés)
Trois fois : réglage LO (un témoin allumé)
Quatre fois : réglage OFF ou désactivation (aucun témoin allumé)

☒ Chauffage de sièges avant*

⚠ ATTENTION

Des brûlures causées par la chaleur sont possibles lors de l'utilisation des réchauffeurs de sièges.

Les personnes dont la sensibilité aux températures élevées est amoindrie (par exemple les personnes souffrant de diabète, de lésions neurologiques affectant les membres inférieurs ou de paralysie) ou dont la peau est sensible, ne doivent pas utiliser les réchauffeurs de sièges.

Ne pas utiliser les chauffages de siège, même sur la position LO, lorsque le moteur est arrêté. Dans de telles conditions, la batterie peut être affaiblie, rendant le moteur difficile à démarrer.

*1 : Les modèles équipés du système d'accès sans clé ont une touche **ENGINE START/STOP** au lieu d'un contacteur d'allumage.

* Non disponible sur tous les modèles

■ Chauffage de sièges arrière *

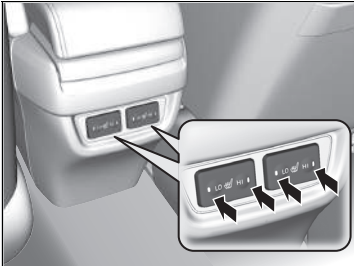

Pour pouvoir utiliser le chauffage de siège, le contacteur d'allumage doit être sur MARCHÉ *1.

Il n'y a pas de chauffage sur le siège arrière central.

Lorsque le réglage est sur **HI**, le réchauffeur passe par des cycles d'activation et de désactivation.

- Le témoin correspondant est allumé pendant que le réchauffeur de siège est activé. Lorsqu'une température confortable est atteinte, sélectionner **LO** pour garder le siège chaud.

► Chauffage de sièges arrière *

⚠ ATTENTION

Des brûlures causées par la chaleur sont possibles lors de l'utilisation des réchauffeurs de sièges.

Les personnes dont la sensibilité aux températures élevées est amoindrie (par exemple les personnes souffrant de diabète, de lésions neurologiques affectant les membres inférieurs ou de paralysie) ou dont la peau est sensible, ne doivent pas utiliser les réchauffeurs de sièges.

Ne pas utiliser les chauffages de sièges, même sur la position **LO**, lorsque le moteur est arrêté. Dans de telles conditions, la batterie peut être affaiblie, rendant le moteur difficile à démarrer.

*1 : Les modèles équipés du système d'accès sans clé ont une touche **ENGINE START/STOP** au lieu d'un contacteur d'allumage.

* Non disponible sur tous les modèles

Utilisation de la commande automatique de climatisation

Le système de commande de climatisation automatique maintient la température intérieure sélectionnée. Le système sélectionne également le bon équilibre entre air chaud et air frais pour augmenter ou diminuer la température de l'habitacle en fonction de vos besoins, aussi vite que possible.

Modèles avec système audio couleur

Modèles avec affichage audio

Modèles sans touche SYNC

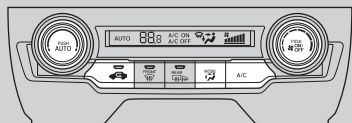

Utiliser le système lorsque le moteur tourne.

1. Appuyer sur la touche **AUTO**.
2. Régler la température intérieure sur le cadran de réglage de la température.
3. Appuyer sur la touche  (marche/arrêt) pour annuler.

Utilisation de la commande automatique de climatisation

Si une touche est enfoncée pendant l'utilisation du système de commande de la climatisation en mode automatique, la fonction de la touche enfoncée devient prioritaire.

Le témoin **AUTO** s'éteint, mais les fonctions non liées à la touche enfoncée restent commandées automatiquement.

Modèles avec arrêt automatique au ralenti

Pendant l'arrêt au ralenti, la climatisation s'arrête et seul le ventilateur reste actif.

Si l'arrêt de la climatisation n'est pas souhaité, appuyer sur le bouton  pour annuler l'arrêt automatique au ralenti.

Pour empêcher l'air extérieur froid de pénétrer dans l'habitacle, le ventilateur peut ne pas se mettre en marche immédiatement après l'activation de la touche **AUTO**.

Si l'habitacle est très chaud, il est possible de le rafraîchir plus rapidement en ouvrant partiellement les vitres, en plaçant le système sur **AUTO** et en réglant la température sur un niveau bas. Désactiver le mode air frais en activant le mode recyclage d'air jusqu'à ce que la température ait diminué.

Lorsque la température est réglée sur la limite inférieure ou supérieure, **Lo** ou **Hi** s'affiche.

Modèles avec affichage audio

Modèles avec touche SYNC

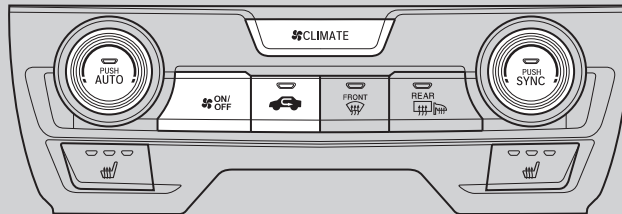
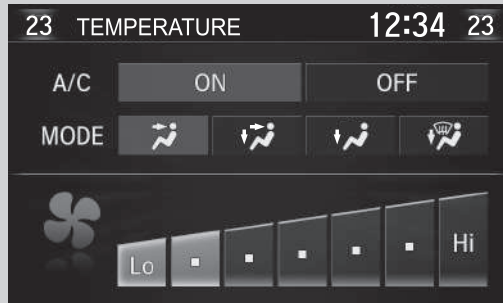

Utiliser le système lorsque le moteur tourne.

1. Appuyer sur la touche **AUTO**.
2. Régler la température intérieure à l'aide du sélecteur rotatif côté conducteur ou côté passager.
3. Appuyer sur la touche  pour annuler.

►► Utilisation de la commande automatique de climatisation

Pour activer et désactiver le système de commande de la climatisation, appuyer sur la touche . Lorsqu'il est activé, le système revient à la dernière sélection.

Lorsqu'il est activé, le mode ECON peut réduire les performances du système de commande de la climatisation.

■ Changement entre les modes recyclage et air frais

Modèles avec système audio couleur

Modèles avec affichage audio

Modèles avec touche SYNC



Appuyer sur la touche  (recyclage) et changer le mode en fonction des conditions ambiantes.

Mode recyclage d'air (témoin activé) : recycle l'air de l'habitacle dans le système.

Mode air frais (témoin désactivé) : fait entrer l'air extérieur. En temps normal, le système doit fonctionner en mode air frais.

Modèles avec affichage audio

Modèles sans touche SYNC

Appuyer sur la touche  (recyclage) ou  (air frais) pour changer de mode en fonction des conditions ambiantes.

 Mode recyclage d'air (témoin activé) : recycle l'air de l'habitacle dans le système.

 Mode air frais (témoin activé) : fait entrer l'air extérieur. En temps normal, le système doit fonctionner en mode air frais.

Dégivrage du pare-brise et des vitres

Modèles avec système audio couleur

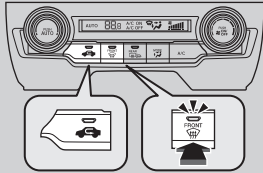

Une pression sur la touche  (désembueur de pare-brise) active le système de climatisation et fait passer automatiquement le système en mode air frais.

Pour désactiver la climatisation, appuyer de nouveau sur la touche . Le système rétablit alors les réglages précédents.

Modèles avec affichage audio

Modèles sans touche SYNC

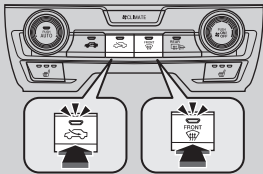

Modèles avec affichage audio

Modèles avec touche SYNC

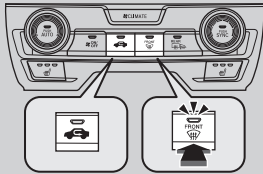

► Dégivrage du pare-brise et des vitres

Par mesure de sécurité, s'assurer que toutes les vitres sont bien dégagées avant de prendre la route.

Ne pas régler la température près des limites supérieure et inférieure.

Lorsque de l'air frais entre en contact avec le pare-brise, de la buée peut recouvrir l'extérieur du pare-brise.

En cas de buée sur les vitres latérales, régler les aérateurs de façon à ce que l'air atteigne les vitres latérales.



Modèles avec arrêt automatique au ralenti

Lorsqu'on appuie sur le bouton  pendant l'arrêt automatique au ralenti, le moteur redémarre automatiquement.

■ Pour dégivrer rapidement les vitres

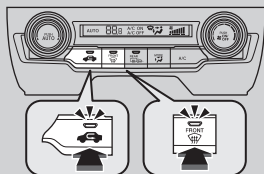
Modèles avec système audio couleur



1. Appuyer sur le bouton .
2. Appuyer sur le bouton .

Modèles avec affichage audio

Modèles sans touche SYNC

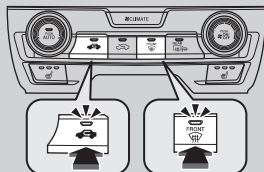

Modèles avec affichage audio

Modèles avec touche SYNC

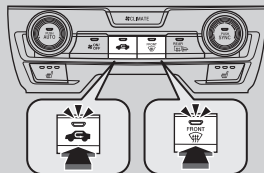

►► Pour dégivrer rapidement les vitres

Après le dégivrage des vitres, passer en mode air frais. Si le système reste en mode de recyclage, l'humidité peut entraîner la formation de buée sur les vitres. La visibilité s'en trouve réduite.

Mode synchronisé*

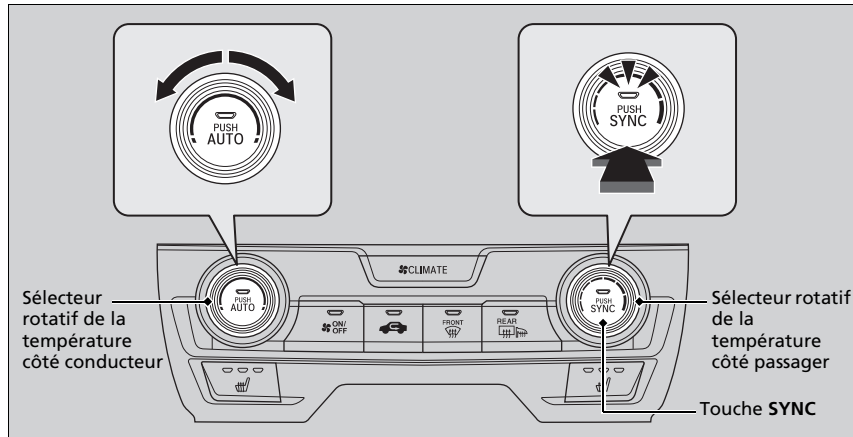

Il est possible de régler en même temps la température du côté conducteur et du côté passager en mode synchronisé.

1. Appuyer sur la touche **SYNC**.
► Le système passe en mode synchronisé.
2. Régler la température à l'aide du sélecteur rotatif de température côté conducteur.

Appuyer sur le bouton **SYNC** pour revenir en mode double réglage.

Mode synchronisé*

Lorsque le système est en mode double réglage, la température du côté conducteur et la température du côté passager peuvent être réglées séparément.

* Non disponible sur tous les modèles

Capteurs de commande automatique de la climatisation

Modèles sans essuie-glaces intermittent automatique

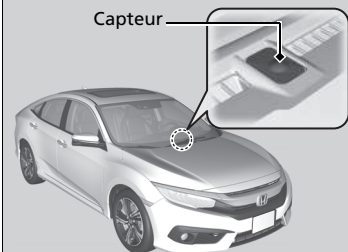

Modèles avec essuie-glaces intermittent automatique

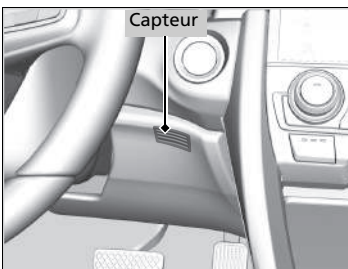
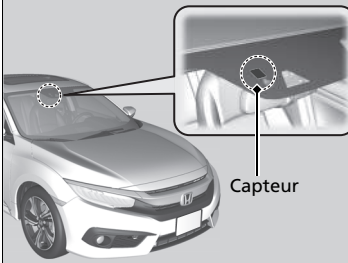

Le système de climatisation automatique est équipé de capteurs. Ne pas couvrir les capteurs ni répandre de liquide dessus.

Fonctions

Ce chapitre explique comment utiliser les équipements technologiques.

Système audio			
A propos du système audio.....	252	Lecture d'une clé USB.....	280
Port(s) USB.....	253	Lecture audio <i>Bluetooth</i> ®.....	283
Port HDMI™ *.....	255	Modèles avec affichage audio	
Protection antiviol du système audio*.....	256	Fonctionnement de base du système audio	
Commandes audio à distance.....	257	Ecran Audio/Information.....	287
Modèles avec système audio couleur		Réglage du son.....	308
Fonctionnement de base du système audio		Réglage de l'affichage.....	309
Ecran audio/Information.....	262	Écoute radio AM/FM.....	315
Réglage du son.....	266	Lecture DAB (Digital Audio Broadcasting - Diffusion audio numérique)*.....	318
Réglage de l'affichage.....	267	Lecture d'un iPod.....	321
Écoute radio AM/FM.....	268	Lecture Aha™*.....	328
Lecture DAB (Digital Audio Broadcasting - Diffusion audio numérique)*.....	274	Lecture d'une clé USB.....	329
Lecture d'un iPod.....	277	Lecture audio <i>Bluetooth</i> ®.....	332
		Lecture d'une vidéo à l'aide de la fonction HDMI™.....	334
		Applications embarquées*.....	336
		Connectivité SmartPhone.....	337
		Connexion Wi-Fi.....	340
		Siri Eyes Free.....	342
		Apple CarPlay.....	343
		Android Auto.....	346
		Messages d'erreur Audio.....	350
		Généralités concernant le système audio.....	353
		Fonctions personnalisées.....	359
		Modèles avec système audio couleur	
		Système de téléphone mains libres.....	394
		Modèles avec affichage audio	
		Système de téléphone mains libres.....	415

* Non disponible sur tous les modèles

A propos du système audio

Le système audio comprend une radio AM/FM. Il peut également lire les clés USB et les périphériques iPod, iPhone, *Bluetooth*® et HDMI™*.

Le système audio peut être commandé à partir des touches et commutateurs du tableau de bord, des commandes au volant ou des icônes de l'interface de l'écran tactile*.

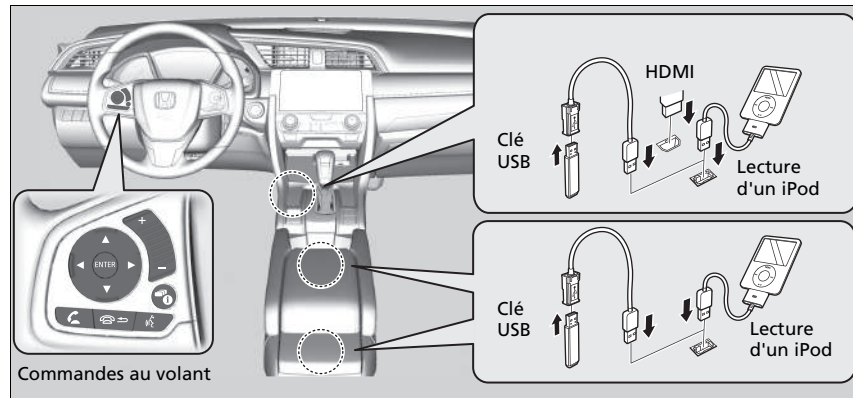

» A propos du système audio

iPod, iPhone et iTunes sont des marques déposées d'Apple Inc.

Port(s) USB

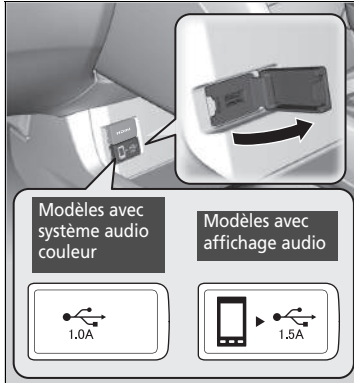

Brancher le câble USB iPod ou la clé USB sur le port USB.

Modèles avec système audio couleur

- Le port USB (1,0 A) sert à lire des fichiers audio sur une clé USB et à connecter un téléphone portable et un chargeur.

Modèles avec affichage audio

- Le port USB (1,5 A) sert à alimenter les chargeurs, à lire les fichiers audio et à connecter les téléphones compatibles à Apple CarPlay ou Android Auto.

Port(s) USB

- Ne pas laisser un iPod ou une clé USB dans le véhicule. Le rayonnement direct du soleil et la chaleur pourraient l'endommager.
- Il est recommandé d'utiliser une rallonge avec le port USB.
- Ne pas brancher l'iPod ou la clé USB à l'aide d'un hub.
- Ne pas utiliser un dispositif tel qu'un lecteur de carte ou un disque dur car le périphérique ou les fichiers pourraient être endommagés.
- Il est recommandé de sauvegarder les données avant d'utiliser le dispositif dans le véhicule.
- L'affichage des messages peut différer selon le modèle du dispositif et la version du logiciel.

Si le système audio ne reconnaît pas l'iPod, essayer de le rebrancher plusieurs fois ou de relancer le dispositif. Pour redémarrer l'appareil, procéder comme indiqué dans la notice du fabricant fournie avec l'iPod ou consulter le site www.apple.com/ipod.

Charge USB

Le port USB peut fournir une puissance allant jusqu'à 1,0 A/1,5 A. Il ne fournit pas de sortie 1,0 A/1,5 A, sauf demande de l'appareil.

Pour plus de détails concernant les intensités de courant, lire le manuel d'instructions de l'appareil à charger.

Tourner d'abord le contacteur d'allumage sur ACCESSOIRES **I** ou MARCHE **II***1.

Dans certaines conditions, un appareil branché sur le port USB peut générer des interférences sur le son de la radio.

*1 : Les modèles équipés du système d'accès sans clé ont une touche **ENGINE START/STOP** au lieu d'un contacteur d'allumage.

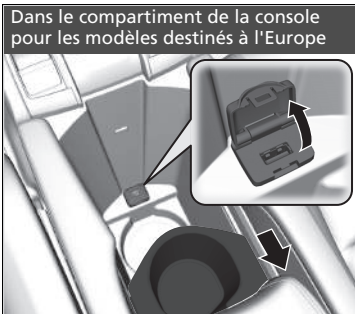

■ Dans le compartiment de console*

Le port USB (1,0 A) sert à lire des fichiers audio sur la clé USB et à connecter un téléphone portable et un chargeur.

Dans le compartiment de la console pour les modèles destinés à l'Europe

- Déplacer le bac porte-gobelet amovible vers l'arrière.

Port HDMI™ *



1. Ouvrir le cache.
2. Brancher le câble HDMI™ sur le port HDMI™.

Port HDMI™ *

- Ne pas laisser le périphérique connecté au port HDMI™ dans le véhicule. Le rayonnement direct du soleil et la chaleur pourraient l'endommager.
- Il est recommandé de sauvegarder les données avant d'utiliser le dispositif dans le véhicule.
- L'affichage des messages peut différer selon le modèle du dispositif et la version du logiciel.

Les termes HDMI et HDMI High-Definition Multimedia Interface, ainsi que le logo HDMI sont des marques de commerce ou des marques déposées de HDMI Licensing LLC aux Etats-Unis et dans d'autres pays.

Protection antivol du système audio *

Le système audio est désactivé lorsqu'il n'est plus alimenté, par exemple lorsque la batterie est débranchée ou qu'elle est déchargée. Dans certains cas, le système peut afficher un écran avec code d'entrée. Si cela se produit, réactiver le système audio.

■ Réactivation du système audio

1. Mettre le contacteur d'allumage en position MARCHE *1.
2. Activer le système audio.
3. Appuyer de nouveau sur la touche de mise sous tension du système audio et la maintenir enfoncée pendant plus de deux secondes.
 - Le système audio se réactive lorsque la commande audio établit une connexion avec le module de commande du véhicule. Si le module de commande ne parvient pas à reconnaître l'unité audio, se rendre chez un concessionnaire pour faire vérifier l'unité audio.

*1 : Les modèles équipés du système d'accès sans clé ont une touche **ENGINE START/STOP** au lieu d'un contacteur d'allumage.

* Non disponible sur tous les modèles

Commandes audio à distance

Modèles avec écran d'information

Permet de commander le système audio en conduisant.

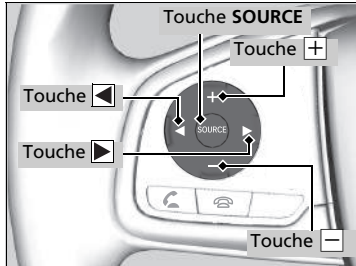

Touche SOURCE

Passes d'un mode audio à l'autre selon l'ordre suivant :
 FM1 → FM2 → DAB1* → DAB2* → LW* → AM (MW*)
 → USB → iPod → Audio Bluetooth®

Touches + - (Volume)

Appuyer sur + : pour augmenter le volume.

Appuyer sur - : pour diminuer le volume.

Touches < >

- En écoutant la radio
 - Appuyer sur >** : pour sélectionner la station prédéfinie suivante.
 - Appuyer sur <** : pour sélectionner la station prédéfinie précédente.
 - Appuyer sur > et maintenir enfoncé** : pour sélectionner la station suivante présentant un signal puissant.
 - Appuyer sur < et maintenir enfoncé** : pour sélectionner la station précédente présentant un signal puissant.
- Lors de la lecture d'un iPod, d'une clé USB ou d'un appareil audio Bluetooth®
 - Appuyer sur >** : pour passer au morceau suivant.
 - Appuyer sur <** : pour revenir au début du morceau en cours ou du morceau précédent.
- Lors de la lecture d'une clé USB ou d'un appareil audio Bluetooth®
 - Appuyer sur > et maintenir enfoncé** : pour passer au dossier suivant.
 - Appuyer sur < et maintenir enfoncé** : pour revenir au dossier précédent.

Commandes audio à distance

Certains modes s'affichent uniquement en cas d'utilisation d'un appareil ou d'un support approprié.

En fonction du périphérique Bluetooth® connecté, il est possible que certaines fonctions ne puissent pas être activées.

* Non disponible sur tous les modèles

Modèles avec interface d'information du conducteur

Permet de commander le système audio en conduisant. L'information est affichée sur l'interface d'information pour le conducteur.

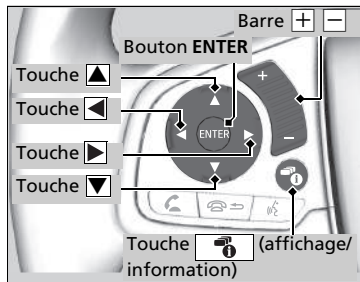

Touches ▲ ▼

Appuyer ▲ ou ▼ pour passer d'un mode audio à l'autre selon l'ordre suivant :

Modèles avec système audio couleur

FM1 → FM2 → DAB1* → DAB2* → LW → AM (MW*) → USB → iPod → Bluetooth® Audio

Modèles avec affichage audio

FM → DAB* → LW* → AM → MW* → USB → iPod → Bluetooth® Audio → Apps* → Applis audio* → AUX-HDMI™

►► Commandes audio à distance

Certains modes s'affichent uniquement en cas d'utilisation d'un appareil ou d'un support approprié.

En fonction du périphérique Bluetooth® connecté, il est possible que certaines fonctions ne puissent pas être activées.

Appuyer sur la touche  (Raccrocher/Retour) pour revenir à la commande précédente ou pour annuler une commande.

Appuyer sur la touche  (Affichage/Information) pour changer l'affichage.

► **Basculement de l'affichage** P. 287

Modèles avec affichage audio**Bouton ENTER**

- En écoutant la radio

1. Dans l'écran audio de l'interface d'information du conducteur, appuyer sur **ENTER** pour commuter l'affichage sur une liste de présélection précédemment enregistrée dans les touches de présélection.
2. Appuyer ▲ ou ▼ pour sélectionner une présélection, puis appuyer sur **ENTER**.

- Lors de la lecture d'une clé USB

1. Dans l'écran audio de l'interface d'information du conducteur, appuyer sur **ENTER** pour afficher la liste des dossiers.
2. Appuyer ▲ ou ▼ pour sélectionner un dossier.
3. Appuyer sur **ENTER** pour afficher une liste de pistes dans ce dossier.
4. Appuyer ▲ ou ▼ pour sélectionner une piste, puis appuyer sur **ENTER**.

Vous pouvez également balayer l'écran vers le haut ou vers le bas pour faire défiler la liste des pistes par ordre alphabétique.

- Lors de la lecture d'un iPod

1. Dans l'écran audio de l'interface d'information du conducteur, appuyer sur **ENTER** pour afficher la liste musicale de l'iPod.
2. Appuyer ▲ ou ▼ pour sélectionner une catégorie.
3. Appuyer sur **ENTER** pour afficher une liste d'éléments dans cette catégorie.
4. Appuyer ▲ ou ▼ pour sélectionner une option, puis appuyer sur **ENTER**.
 - ▶ Appuyer sur **ENTER** et sur ▲ ou ▼ à plusieurs reprises jusqu'à ce que le mode souhaité s'affiche.

Vous pouvez également balayer l'écran vers le haut ou vers le bas pour faire défiler la liste des pistes par ordre alphabétique.

- Lors de la lecture d'un périphérique audio *Bluetooth*®

1. Dans l'écran audio de l'interface d'information du conducteur, appuyer sur **ENTER** pour afficher la liste des morceaux.
2. Appuyer ▲ ou ▼ pour sélectionner une piste, puis appuyer sur **ENTER**.

Barre (Volume)

Appuyer sur  : pour augmenter le volume.

Appuyer sur  : pour diminuer le volume.

Modèles avec affichage audio

Balayer rapidement vers le bas pour couper le volume, ou vers le haut pour réactiver le son.

Touches

- En écoutant la radio

Appuyer sur  : pour sélectionner la station prédéfinie suivante.

Appuyer sur  : pour sélectionner la station prédéfinie précédente.

Appuyer sur  **et maintenir enfoncé** : pour sélectionner la station à signal fort suivante.

Pour sélectionner le prochain service (DAB).*

Appuyer sur  **et maintenir enfoncé** : pour sélectionner la station à signal fort précédente.

Pour sélectionner le service précédent (DAB).*

- Lors de la lecture d'un iPod, d'une clé USB ou d'un appareil audio *Bluetooth*®

Appuyer sur  : pour passer au morceau suivant.

Appuyer sur  : pour revenir au début du morceau en cours ou du morceau précédent.

- Lors de la lecture d'une clé USB

Appuyer sur  **et maintenir enfoncé** : pour passer au dossier suivant.

Appuyer sur  **et maintenir enfoncé** : pour revenir au dossier précédent.

Fonctionnement de base du système audio

Modèles avec système audio couleur

Pour utiliser le système audio, le contacteur d'allumage doit être sur la position ACCESSOIRES

I ou MARCHÉ II*1.

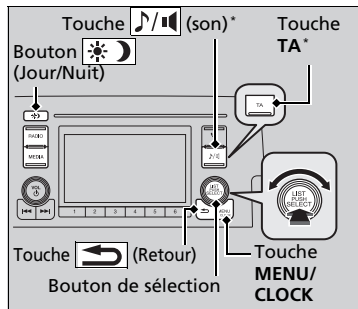

Utiliser le bouton de sélection ou la touche **MENU/CLOCK** pour accéder à certaines fonctions audio.

Appuyer sur pour basculer entre l'affichage normal et l'affichage allongé pour certaines fonctions.

Bouton de sélection : le tourner vers la gauche ou la droite pour faire défiler les choix possibles.

Appuyer sur pour valider la sélection.

Touche MENU/HORLOGE : appuyer sur cette touche pour sélectionner n'importe quel mode.

Le mode disponible comprend le papier peint, l'affichage, l'horloge, le réglage de la langue et les modes lecture. Les modes lecture peuvent également être sélectionnés au moyen des fonctions Balayer, Aléatoire, Répétition, etc.

Touche (Retour) : appuyer pour revenir à l'affichage précédent.

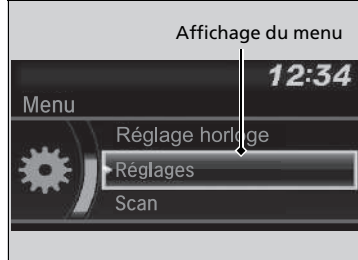

Touche (son)* : appuyer dessus pour sélectionner le mode Réglages audio.

Touche TA* : appuyer pour modifier la station TA.

Bouton (Jour/Nuit) : appuyer sur cette touche pour modifier la luminosité de l'écran audio/informations. Appuyer sur le bouton , puis régler la luminosité avec .

▶ A chaque pression sur le bouton , le système bascule en mode jour, mode nuit et mode **désactivé**.

*1 : Les modèles équipés du système d'accès sans clé ont une touche **ENGINE START/STOP** au lieu d'un contacteur d'allumage.

* Non disponible sur tous les modèles

⌘ Fonctionnement de base du système audio

Ces informations indiquent comment utiliser le bouton de sélection.

Tourner pour sélectionner.

Appuyer sur pour valider.

Éléments de menu

- **Réglage horloge** P. 170
- **Réglage du fond** P. 264
- **Réglage de l'affichage** P. 267
- **Balayer** P. 273, 282
- **Mode lecture** P. 279, 282
- **Réglages RDS** P. 269
- **Bluetooth** P. 283

Appuyer sur la touche **SOURCE**, , , ou sur le volant pour modifier les paramètres audio.

➤ **Commandes audio à distance** P. 257

Ecran audio/information

Affiche l'état du système audio et le fond. Cet écran permet d'accéder aux différentes options de réglage.

■ Basculement de l'affichage

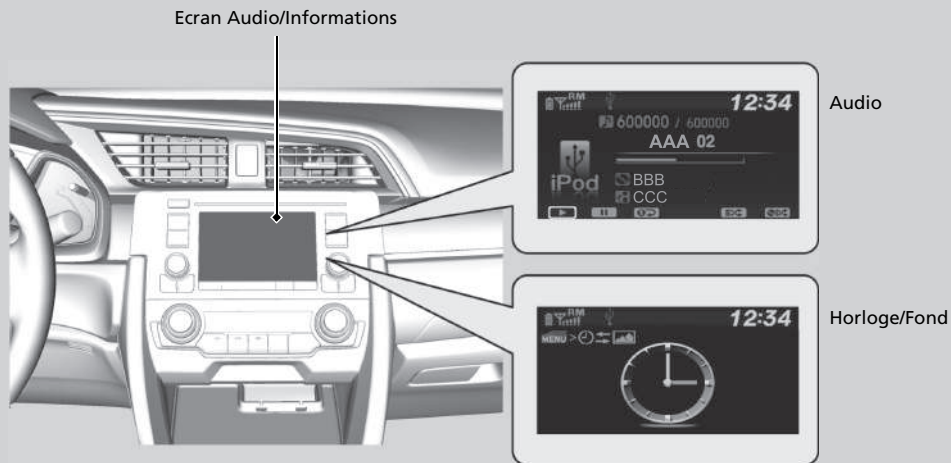







■ Audio

Indique les informations audio actuelles.

■ Horloge/Fond :

Affiche un écran d'horloge ou une image importée.

■ Modification de l'affichage

1. Appuyer sur la touche **MENU/CLOCK**.
2. Tourner  pour sélectionner **Réglages**, puis appuyer sur .
3. Tourner  pour sélectionner **Changer l'affichage**, puis appuyer sur .
4. Tourner  pour sélectionner **Fond**, puis appuyer sur 
 - Pour revenir à l'affichage audio/information, sélectionner **Audio**.

■ Réglage du fond

Il est possible de modifier, stocker et effacer le fond sur l'écran Audio/Informations.

■ Importer le fond

Il est possible d'importer jusqu'à trois images, une à la fois, pour un fond à partir d'une clé USB.

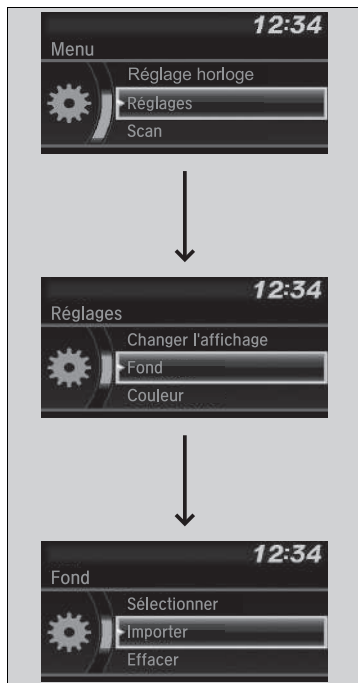









1. Raccorder la clé USB au port USB.
 ► **Port(s) USB** P. 253
2. Appuyer sur la touche **MENU/CLOCK**.
3. Tourner  pour sélectionner **Réglages**, puis appuyer sur .
4. Tourner  pour sélectionner **Fond**, puis appuyer sur .
5. Tourner  pour sélectionner **Importer**, puis appuyer sur .
 ► Le nom de l'image s'affiche sur la liste.
6. Tourner  pour sélectionner l'image souhaitée, puis appuyer sur .
 ► L'image sélectionnée s'affiche.
7. Appuyer sur  pour enregistrer l'image.
8. Appuyer sur  pour sélectionner **OK**.
9. Tourner  pour sélectionner un emplacement d'enregistrement, puis appuyer sur .
 ► L'affichage revient à l'écran de sélection du fond.









►► Réglage du fond

- Lors de l'importation de fichiers de fond, l'image doit se trouver dans le répertoire racine de la clé USB. Les images d'un dossier ne peuvent pas être importées.
- Le nom de fichier doit compter moins de 64 caractères.
- Le format de fichier de l'image qu'il est possible d'importer est BMP (bmp) ou JPEG (jpg).
- La limite de la taille de fichier individuel est de 2 Mo.
- La taille d'image maximum est de 1 920 x 936 pixels. Si la taille de l'image est inférieure à 480 x 234 pixels, l'image s'affiche au milieu de l'écran avec la zone excédentaire affichée en noir.
- Jusqu'à 255 fichiers peuvent être sélectionnés.
- Si la clé USB ne contient pas de photos, un message d'erreur s'affiche.











■ Sélectionner le fond

1. Appuyer sur la touche **MENU/CLOCK**.
2. Tourner  pour sélectionner **Réglages**, puis appuyer sur .
3. Tourner  pour sélectionner **Fond**, puis appuyer sur .
4. Tourner  pour sélectionner **Sélectionner**, puis appuyer sur .
 - ▶ L'écran affiche la liste des fonds.
5. Tourner  pour sélectionner le papier peint souhaité, puis appuyer sur .

■ Pour visualiser le fond d'écran une fois défini

1. Appuyer sur la touche **MENU/CLOCK**.
2. Tourner  pour sélectionner **Réglages**, puis appuyer sur .
3. Tourner  pour sélectionner **Changer l'affichage**, puis appuyer sur .
4. Tourner  pour sélectionner **Fond**, puis appuyer sur .
 - ▶ L'écran affiche la liste des fonds.
5. Tourner  pour sélectionner le fond à définir, puis appuyer sur .

■ Supprimer le fond

1. Appuyer sur la touche **MENU/CLOCK**.
2. Tourner  pour sélectionner **Réglages**, puis appuyer sur .
3. Tourner  pour sélectionner **Fond**, puis appuyer sur .
4. Tourner  pour sélectionner **Supprimer**, puis appuyer sur .
 - ▶ L'écran affiche la liste des fonds.
5. Tourner  pour sélectionner le papier peint à supprimer, puis appuyer sur .
6. Tourner  pour sélectionner **Oui**, puis appuyer sur .
 - ▶ L'affichage revient à l'écran de sélection du fond.

⌘ Réglage du fond

Pour revenir à l'écran précédent, appuyer sur la touche  (Retour).

Lorsque le fichier est volumineux, il peut être nécessaire de patienter un certain temps pour pouvoir le visualiser.

Réglage du son

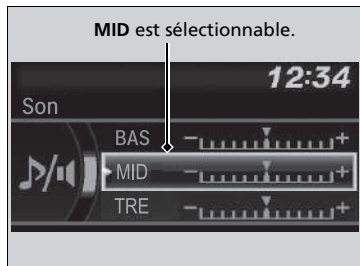
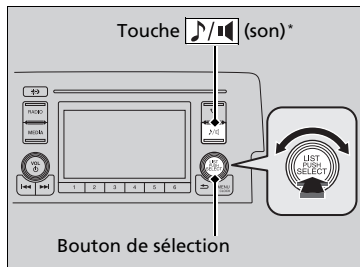

Modèles avec touche (son)

Appuyer sur la touche (son) et tourner pour faire défiler les options suivantes :

Modèles sans touche (son)

Appuyer sur la touche **MENU/CLOCK** et tourner pour sélectionner **Son**, puis appuyer sur . Tourner pour faire défiler les choix suivants :

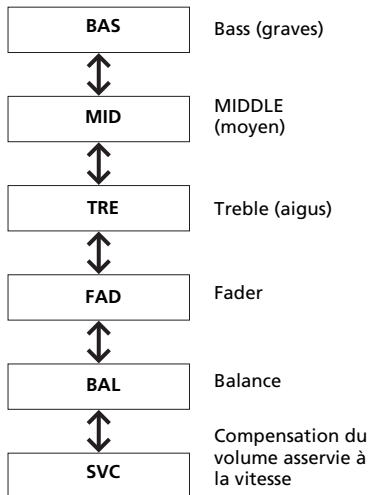

Tourner pour régler le paramètre son, puis appuyer sur .

►► Réglage du son

Le SVC a quatre modes : **OFF** (Arrêt), **Basse** (Bas), **Mid** (Moyen) et **Haute** (Haut).







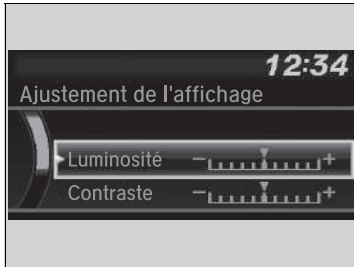

La fonction SVC adapte le volume sonore à la vitesse du véhicule. Plus le véhicule roule vite, plus le volume audio augmente. Plus le véhicule ralentit, plus le volume audio diminue.

Réglage de l'affichage

Il est possible de modifier la luminosité ou le thème de couleur sur l'écran Audio/Informations.







Modification de la luminosité de l'écran



1. Appuyer sur la touche **MENU/CLOCK**.
2. Tourner  pour sélectionner **Réglages**, puis appuyer sur .
3. Tourner  pour sélectionner **Ajustement de l'affichage**, puis appuyer sur .
4. Tourner  pour sélectionner **Luminosité**, puis appuyer sur .
5. Tourner  pour sélectionner un réglage, puis appuyer sur .

Modification du thème de couleur de l'écran



1. Appuyer sur la touche **MENU/CLOCK**.
2. Tourner  pour sélectionner **Réglages**, puis appuyer sur .
3. Tourner  pour sélectionner **Couleur**, puis appuyer sur .
4. Tourner  pour sélectionner le réglage souhaité, puis appuyer sur .

Modification de la luminosité de l'écran

Il est possible de modifier les réglages **Contraste** et **Niveau noir** de la même manière.

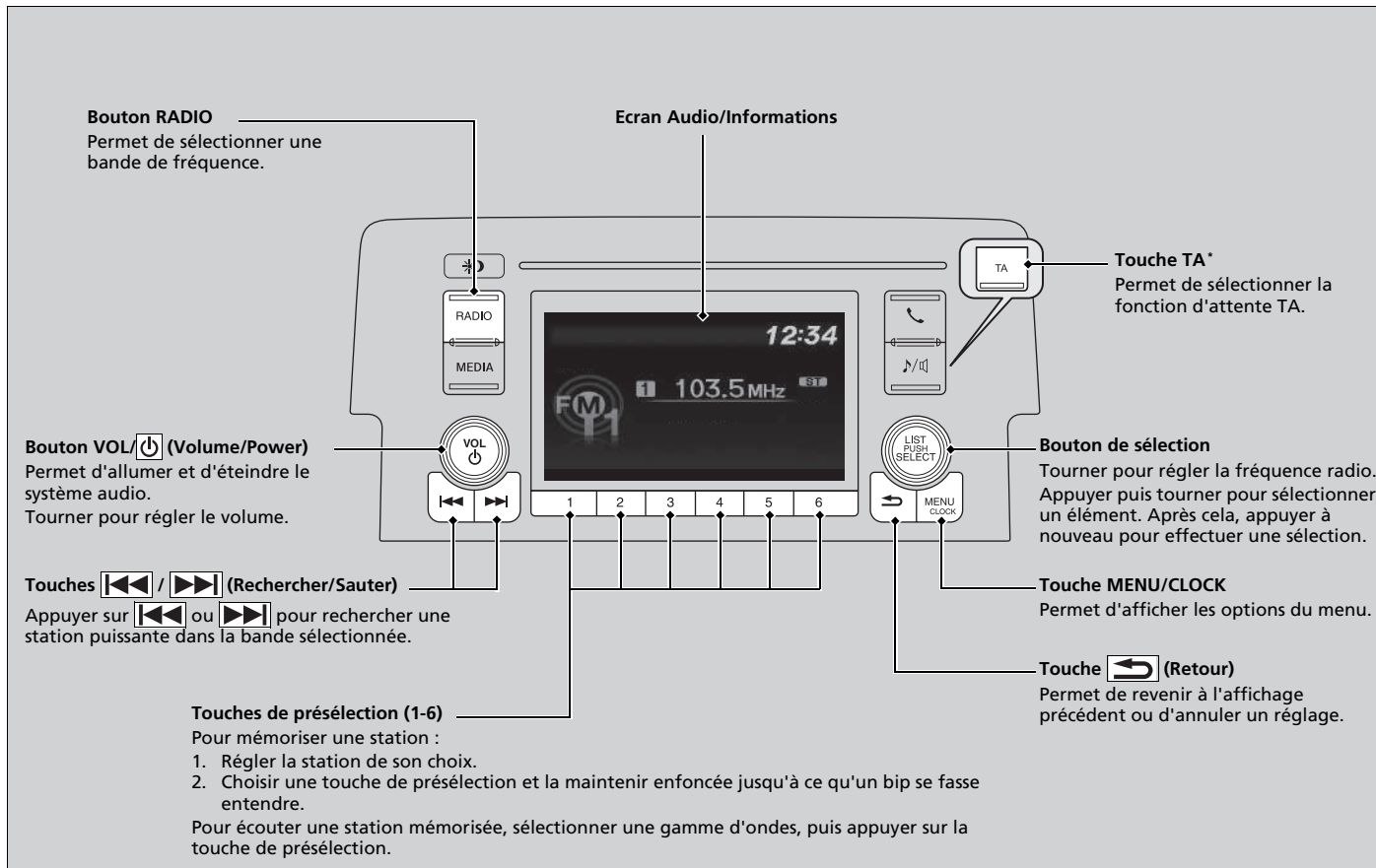

Ecoute radio AM/FM



■ Système de données radiodiffusées (RDS)*



Fournit les informations de données de texte concernant la station FM avec RDS sélectionnée.

■ Pour rechercher une station RDS dans la Liste des stations

1. Appuyer sur  pendant l'écoute d'une station FM.
2. Tourner  pour sélectionner la station, puis appuyer sur .







■ Mettre la liste à jour

Permet de mettre à jour la liste des stations disponibles à tout moment.

1. Appuyer sur  pendant l'écoute d'une station FM.
2. Tourner  pour sélectionner **Mettre la liste à jour**, puis appuyer sur .

■ Texte radio

Affiche les informations du texte radio de la station RDS sélectionnée.

1. Appuyer sur la touche **MENU/CLOCK**.
2. Tourner  pour sélectionner **Réglages**, puis appuyer sur .
3. Tourner  pour sélectionner **Réglages RDS**, puis appuyer sur .
4. Tourner  pour sélectionner **Texte radio**, puis appuyer sur .
 - Sélectionner à nouveau **Texte radio** pour le désactiver.

►► Ecoute radio AM/FM

L'indicateur **ST** apparaît sur l'affichage pour indiquer qu'une station FM stéréo est diffusée.

Le son ne peut pas être stéréo en mode AM.

Il est possible de mémoriser 12 stations AM et 12 stations FM sur les touches de présélection. AM propose deux types de fréquences : LW et MW. Chacune d'elles permet de mémoriser six stations. FM1 et FM2 permettent de mémoriser six stations chacune.

Changement de mode audio

Appuyer sur la touche **SOURCE** au volant.

► **Commandes audio à distance** P. 257

►► Système de données radiodiffusées (RDS)*







Lorsqu'une station sélectionnée propose la fonction RDS, celle-ci s'active automatiquement et l'affichage de fréquence est remplacé le nom de la station. Toutefois, si le signal de cette station devient faible, le nom de la station est remplacé par l'affichage de la fréquence.

L'activation et la désactivation de la fonction Fréquence de remplacement (AF) active et désactive le RDS.

Pour activer et désactiver la fonction, appuyer sur .







■ Autre fréquence (AF) :

Cette fonction change automatiquement la fréquence diffusant la même station au fur et à mesure des changements de zone.

1. Appuyer sur la touche **MENU/CLOCK**.
2. Tourner  pour sélectionner **Réglages**, puis appuyer sur .
3. Tourner  pour sélectionner **Réglages RDS**, puis appuyer sur .
4. Tourner  pour sélectionner **AF**, puis appuyer sur .
 - Sélectionner à nouveau **AF** pour le désactiver.

■ Programme régional (REG)







Cette fonction maintient la fréquence des stations dans la zone concernée même si le signal devient faible.

1. Appuyer sur la touche **MENU/CLOCK**.
2. Tourner  pour sélectionner **Réglages**, puis appuyer sur .
3. Tourner  pour sélectionner **Réglages RDS**, puis appuyer sur .
4. Tourner  pour sélectionner **REG**, puis appuyer sur .
 - Sélectionner à nouveau **REG** pour le désactiver.



Sauf mode AM/FM/DAB*

■ Infos

Sélectionne automatiquement les stations diffusant des nouvelles.

1. Appuyer sur la touche **MENU/CLOCK**.
2. Tourner  pour sélectionner **Réglages**, puis appuyer sur .
3. Tourner  pour sélectionner **Réglages RDS**, puis appuyer sur .
4. Tourner  pour sélectionner **Infos**, puis appuyer sur .
 - Sélectionner à nouveau **Infos** pour désactiver la fonction.

►► Système de données radiodiffusées (RDS)*

Si le système ne trouve aucune station dans la **Liste des stations**, un message de confirmation de mise à jour de la liste apparaît. Tourner  pour sélectionner **Oui**, puis appuyer sur  pour mettre à jour la liste.

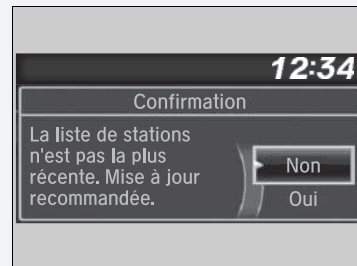

■ Touche Trafic info (TA)

La fonction d'attente TA permet au système audio de diffuser des informations routières dans tous les modes. La dernière station écoutée doit être une station RDS pouvant diffuser des informations routières.

Pour activer la fonction : appuyer sur la touche **TA**. Lorsque des informations routières vont être diffusées sur la dernière station sélectionnée, le système passe automatiquement en mode FM. INFORMATION TA apparaît sur l'affichage. Le système rétablit le dernier mode sélectionné une fois les informations routières terminées.

Pour revenir au dernier mode sélectionné pendant la diffusion des informations routières, appuyer de nouveau sur la touche **TA**.

Pour annuler la fonction : appuyer sur la touche **TA**.

⌘ Système de données radiodiffusées (RDS)*

TA*

Lorsque l'on appuie sur la touche **TA**, le témoin **TA** s'affiche à l'écran.

Si l'on sélectionne **Scan** alors que la fonction d'attente TA est activée, le système ne recherche que les stations TP.

Une pression sur la touche **TA** pendant la diffusion d'informations routières n'annule pas la fonction d'attente TA.

* Non disponible sur tous les modèles

Sauf mode AM/FM/DAB*

■ Fonction Type de programme (PTY)/Interruption automatique pour les nouvelles

Permet au système de donner la priorité aux bulletins d'informations dans tous les modes. La dernière station sélectionnée doit être la station codée NEWS PTY.

Pour activer la fonction : sélectionner **Infos** dans les **Réglages RDS** pour afficher NEWS PTY avant de passer à d'autres modes. Lorsqu'un bulletin d'informations commence sur la dernière station sélectionnée, le système passe automatiquement en mode FM.

➔ **Infos P. 270**

Le système repasse au dernier mode sélectionné lors du passage à un autre programme, ou si le signal devient faible.



■ Alarme PTY

Le code PTY ALARM est utilisé pour les annonces d'urgence, notamment en cas de catastrophe naturelle. Lors de la réception de ce code, le message ALARM (ALARME) apparaît à l'écran et le système interrompt la lecture de la source audio.

Mode AM (LW/MW)



LISTE STATIONS

Répertorie les stations les mieux captées de la bande sélectionnée.

1. Appuyer sur  pendant l'écoute d'une station AM.
2. Tourner  pour sélectionner la station, puis appuyer sur .



■ Mettre la liste à jour

Permet de mettre à jour la liste des stations disponibles à tout moment.

1. Appuyer sur  pendant l'écoute d'une station AM.
2. Tourner  pour sélectionner **Mettre la liste à jour**, puis appuyer sur .



Balayer

Appuyer sur cette touche pour écouter pendant 10 secondes chacune des stations les mieux captées sur la bande sélectionnée.

1. Appuyer sur la touche **MENU/CLOCK**.
2. Tourner  pour sélectionner **Balayer**, puis appuyer sur .

Pour désactiver le balayage, appuyer sur .

LISTE STATIONS

Si le système ne trouve aucune station dans la **Liste des stations**, un message de confirmation de mise à jour de la liste apparaît. Tourner  pour sélectionner **Oui**, puis appuyer sur  pour mettre à jour la liste.

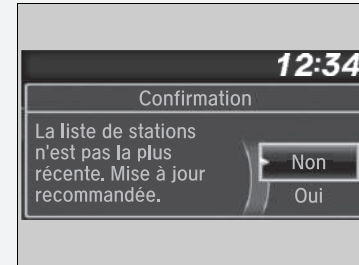

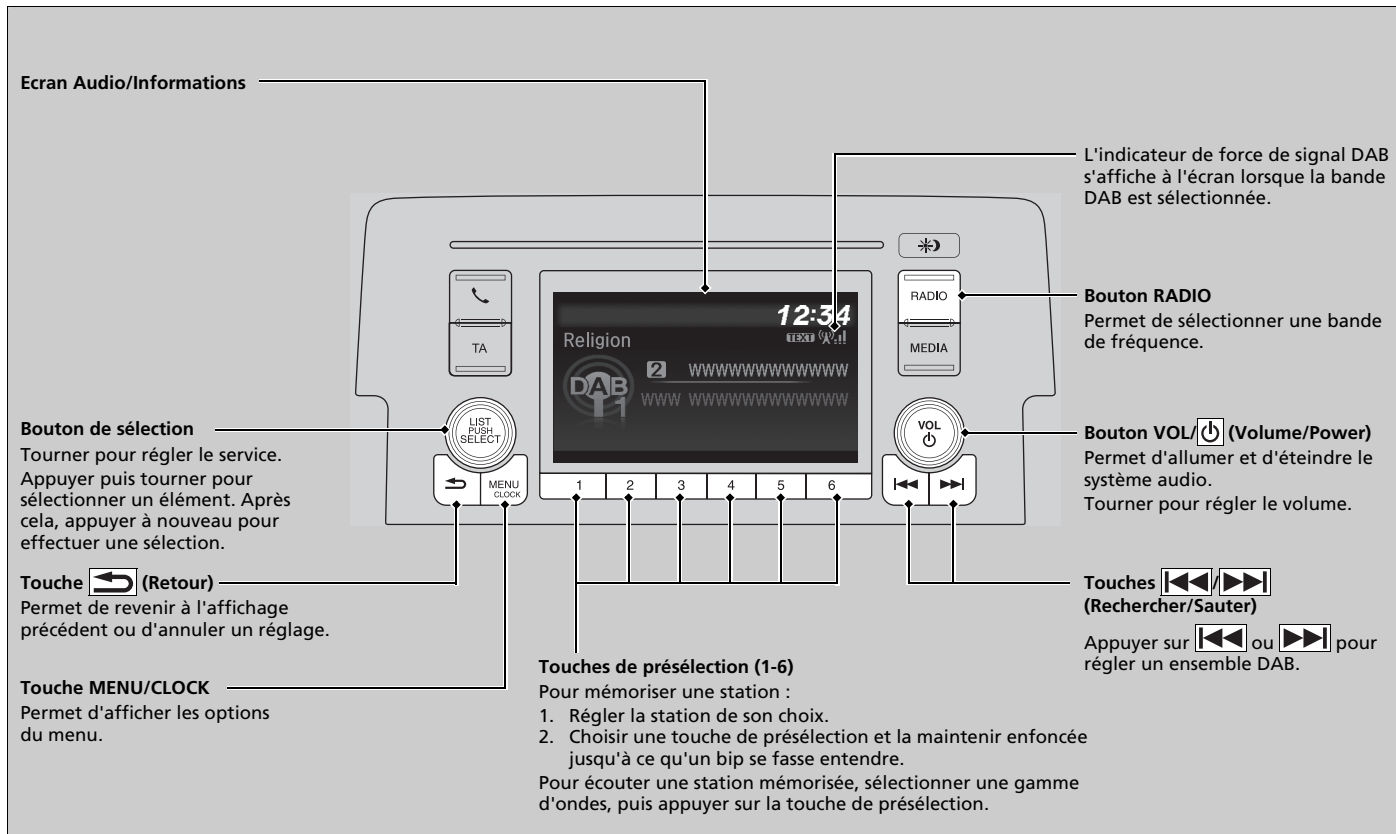

Lecture DAB (Digital Audio Broadcasting - Diffusion audio numérique)*







Liste des services et liste d'ensembles

■ Pour rechercher une station DAB dans la liste des services ou la liste des ensembles

Pour rechercher une station DAB dans la liste des services :



1. Appuyer sur  tout en sélectionnant le mode DAB.
2. Tourner  pour sélectionner la station, puis appuyer sur .
 - Si l'option **Mettre la liste à jour** est sélectionnée, le système met à jour la liste des stations.

Pour rechercher une station DAB dans une liste d'ensembles

1. Appuyer sur  tout en sélectionnant le mode DAB.
2. Tourner  pour sélectionner **Liste d'ensembles**, puis appuyer sur .
3. Tourner  pour sélectionner l'ensemble, puis appuyer sur .
 - Si l'option **Mettre la liste à jour** est sélectionnée, le système met à jour la liste d'ensembles.

■ Balayer







Appuyer sur cette touche pour écouter pendant 10 secondes chacune des stations les mieux captées sur la bande sélectionnée.

1. Appuyer sur la touche **MENU/CLOCK**.
2. Tourner  pour sélectionner **Balayer**, puis appuyer sur .

Pour désactiver le balayage, appuyer sur .

■ Texte radio :

Affiche les informations du texte radio de la station DAB sélectionnée.

1. Appuyer sur la touche **MENU/CLOCK**.
2. Tourner  pour sélectionner **Réglages**, puis appuyer sur .
3. Tourner  pour sélectionner **Réglages DAB**, puis appuyer sur .
4. Tourner  pour sélectionner **Texte radio**, puis appuyer sur .
 - Sélectionner à nouveau **Texte radio** pour le désactiver.



» Liste des services et liste d'ensembles

Il est possible de mémoriser 12 stations DAB dans la mémoire du bouton de présélection. DAB1 et DAB2 permettent de mémoriser 6 stations chacune.

Changement de mode audio

Appuyer sur la touche de sélection de source audio au volant.

► **Commandes audio à distance** P. 257

Si le système ne trouve pas de station, un message de confirmation de mise à jour de la liste apparaît. Tourner  pour sélectionner **Oui**, puis appuyer sur  pour mettre à jour la liste.

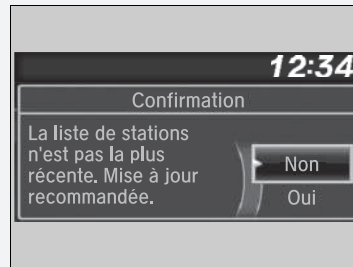







» Texte radio :

L'indicateur **TEXTE** apparaît sur l'affichage, indiquant les informations texte de la radio.







■ Liaison DAB :

Recherche automatiquement la même station dans l'ensemble, et bascule sur cette dernière.

1. Appuyer sur la touche **MENU/CLOCK**.
2. Tourner  pour sélectionner **Réglages**, puis appuyer sur .
3. Tourner  pour sélectionner **Réglages DAB**, puis appuyer sur .
4. Tourner  pour sélectionner **Liaison DAB**, puis appuyer sur .
► Sélectionner à nouveau **Liaison DAB** pour la désactiver.









■ Liaison FM :

Si le système trouve la même station dans une bande FM, il bascule automatiquement sur cette bande.

1. Appuyer sur la touche **MENU/CLOCK**.
2. Tourner  pour sélectionner **Réglages**, puis appuyer sur .
3. Tourner  pour sélectionner **Réglages DAB**, puis appuyer sur .
4. Tourner  pour sélectionner **Liaison FM**, puis appuyer sur .
► Sélectionner à nouveau **Liaison FM** pour la désactiver.

■ Sélection d'une bande :

Il est possible de sélectionner certaines bandes. Cela permet de réduire le temps de mise à jour des listes et de recherche de station.

1. Appuyer sur la touche **MENU/CLOCK**.
2. Tourner  pour sélectionner **Réglages**, puis appuyer sur .
3. Tourner  pour sélectionner **Réglages DAB**, puis appuyer sur .
4. Tourner  pour sélectionner **Sélectionner la bande**, puis appuyer sur .
5. Tourner  pour sélectionner **Les deux, Bande III** ou **Bande L**, puis appuyer sur .

Sélectionner un morceau de la liste des musiques de l'iPod avec le bouton de sélection

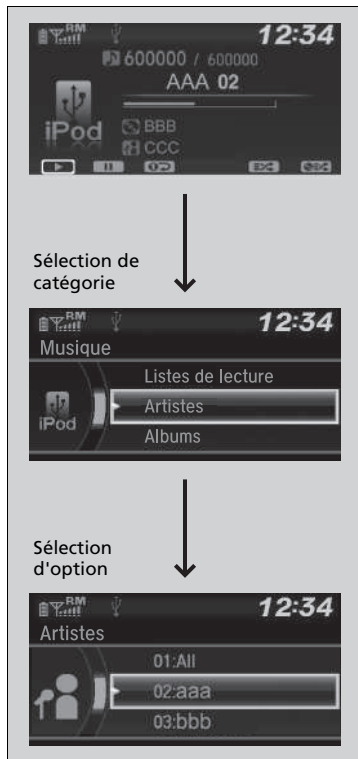

1. Appuyer sur pour afficher la liste des musiques de l'iPod.

2. Tourner pour sélectionner une catégorie.

3. Appuyer sur pour afficher une liste des éléments dans la catégorie.

4. Tourner pour sélectionner une option, puis appuyer sur .

► Appuyer sur et tourner à plusieurs reprises jusqu'à l'affichage de l'élément à écouter.

► Lecture DAB (Digital Audio Broadcasting - Diffusion audio numérique)*

Les fonctions d'exploitation disponibles varient selon les modèles ou les versions. Il se peut que certaines fonctions ne soient pas disponibles sur le système audio du véhicule.

En cas de problème, un message d'erreur peut apparaître sur l'écran Audio/Informations.

► **iPod/clé USB** P. 350

Sélection d'un mode de lecture

Les modes répétition et lecture aléatoire peuvent être sélectionnés pendant la lecture d'un morceau.

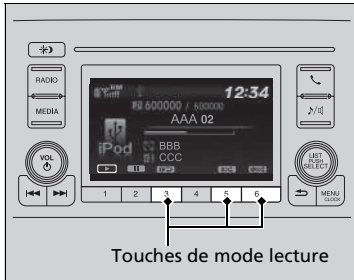

Les icônes des modes disponibles s'affichent au-dessus des touches de mode lecture. Appuyer sur la touche correspondant au mode souhaité.

Pour désactiver un mode de lecture

Appuyer sur la touche sélectionnée.

Options du menu mode de lecture

Options du menu mode de lecture

Mélanger albums : lecture de tous les albums disponibles de la catégorie choisie (listes de lecture, artistes, albums, morceaux, genres ou compositeurs) dans un ordre aléatoire.

Aléatoire tout : lecture de tous les morceaux disponibles de la catégorie choisie (listes de lecture, artistes, albums, morceaux, genres ou compositeurs) dans un ordre aléatoire.

Répéter piste : répète le morceau actuel.

Vous pouvez également sélectionner un mode de lecture en appuyant sur la touche **MENU/CLOCK**.

Tourner pour sélectionner **Mode lecture**, puis appuyer sur . Tourner pour sélectionner un mode, puis appuyer sur .

Pour l'éteindre, tourner pour sélectionner **Standard**, puis appuyer sur .

Lecture d'une clé USB

Le système audio lit les fichiers audio d'une clé USB au format MP3, WMA ou AAC*1.

Brancher la clé USB au port USB, puis appuyer sur la touche **MEDIA**.

📌 **Port(s) USB** P. 253

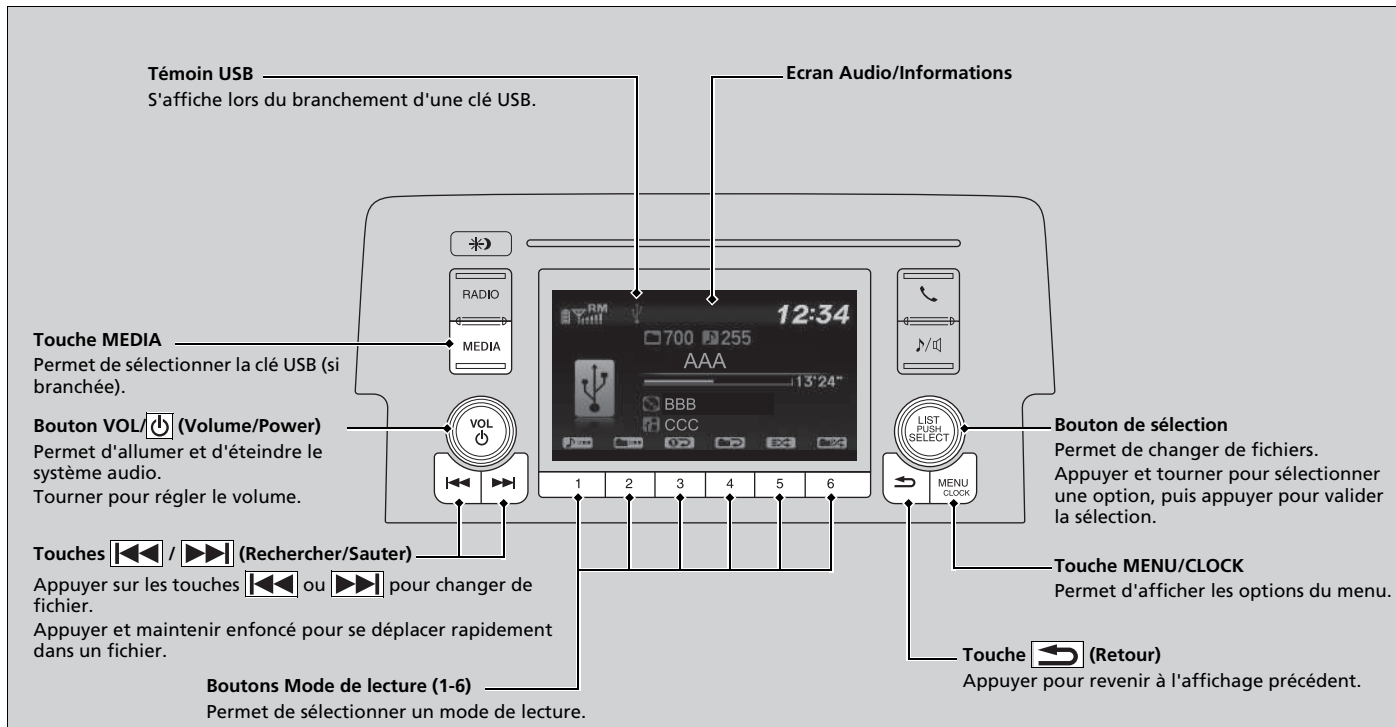



*1 : seuls des fichiers au format AAC enregistrés avec iTunes peuvent être lus sur ce système audio.

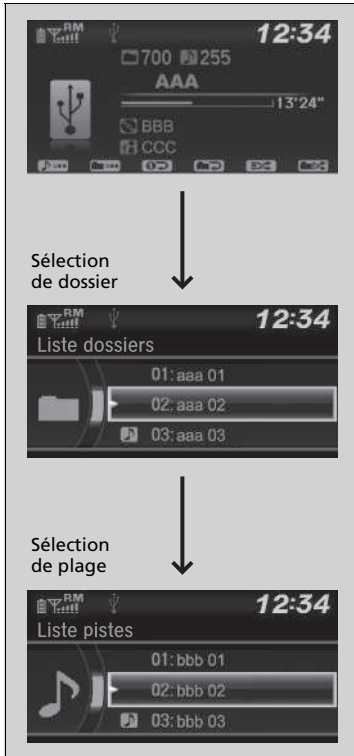

Sélection d'un fichier dans un dossier à l'aide du bouton de sélection



1. Appuyer sur  pour afficher une liste de dossiers.

2. Tourner  pour sélectionner un dossier.

3. Appuyer sur  pour afficher une liste de fichiers dans ce dossier.

4. Tourner  pour sélectionner un fichier, puis appuyer sur .

►► Lecture d'une clé USB

Utiliser les clés USB recommandées.

► **Généralités concernant le système audio**
P. 353

Les fichiers au format WMA protégés par la gestion numérique des droits d'auteur (DRM) ne peuvent pas être lus.

Le système audio affiche **Lecture fichier impossible**, puis passe au fichier suivant.

En cas de problème, un message d'erreur peut apparaître sur l'écran Audio/Informations.

► **iPod/clé USB** P. 350

■ Sélection d'un mode de lecture

Les modes répétition, lecture aléatoire et balayage peuvent être sélectionnés pendant la lecture d'un fichier.

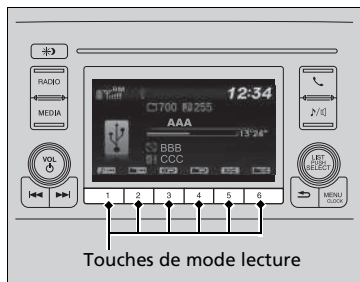

Les icônes des modes disponibles s'affichent au-dessus des touches de mode lecture. Appuyer sur la touche correspondant au mode souhaité.



■ Pour désactiver un mode de lecture

Appuyer sur la touche sélectionnée.



» Sélection d'un mode de lecture

Options du menu mode de lecture



Répétition

-  **Répéter dossier** : lecture répétée de tous les fichiers du dossier actuel.
-  **Répéter piste** : lecture répétée du fichier actuel.





Aléatoire



-  **Aléatoire dans dossier** : lecture de tous les fichiers du dossier actuel dans un ordre aléatoire.
-  **Aléatoire tout** : lecture de tous les fichiers dans un ordre aléatoire.

Balayer

-  **Balayer dossiers** : fournit un échantillon de 10 secondes du premier fichier de chaque dossier principal.
-  **Balayer pistes** : fournit un échantillon de 10 secondes de tous les fichiers du dossier en cours.

Vous pouvez également sélectionner un mode de lecture en appuyant sur la touche **MENU/CLOCK**.

Tourner  pour sélectionner **Mode lecture**, puis appuyer sur . Tourner  pour sélectionner un mode, puis appuyer sur .

Pour l'éteindre, tourner  pour sélectionner **Standard**, puis appuyer sur .

Lecture audio *Bluetooth*®

Le système audio permet d'écouter de la musique à partir d'un téléphone compatible *Bluetooth*.

Cette fonction est disponible lorsque le téléphone est apparié et connecté au système de téléphone mains libres (HFT) du véhicule.

📌 **Réglage du téléphone** P. 400

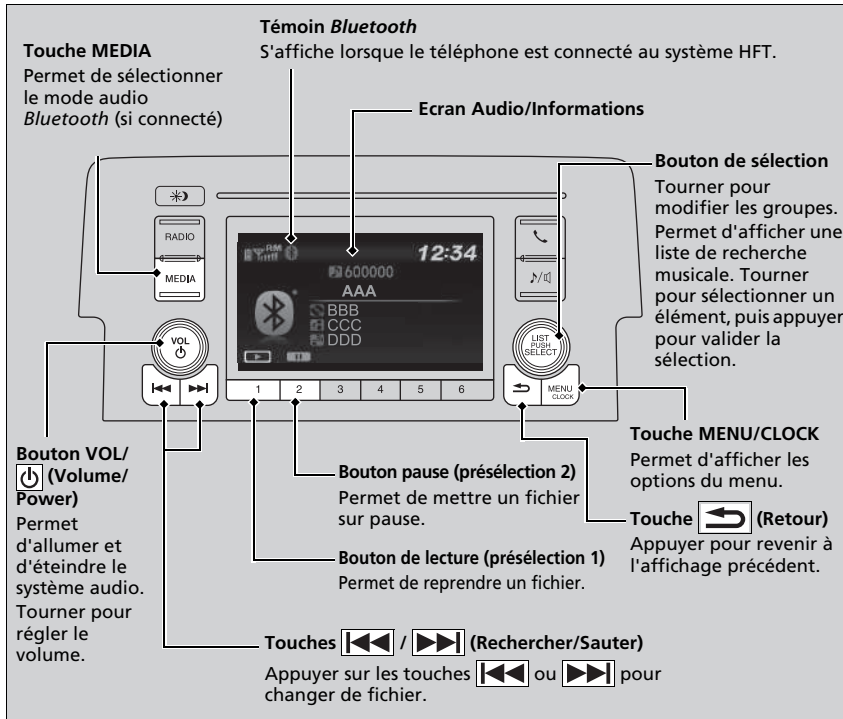

📌 Lecture audio *Bluetooth*®

Tous les téléphones *Bluetooth* avec écoute radio sur le web ne sont pas compatibles avec le système. Pour vérifier si le téléphone est compatible, demander à un concessionnaire.

Vous ne pouvez utiliser qu'un seul téléphone à la fois avec HFT. Lorsqu'il y a plus de deux téléphones appariés dans le véhicule, le premier téléphone apparié détecté par le système est automatiquement connecté.

Si plus d'un téléphone sont couplés au système HFT, il y aura un délai avant que le système commence la lecture.

Dans certains cas, le nom de l'artiste, de l'album ou de la piste peut ne pas apparaître correctement.

Il se peut que certaines fonctions ne soient pas disponibles sur certains périphériques.

■ Lecture de fichiers audio *Bluetooth*®

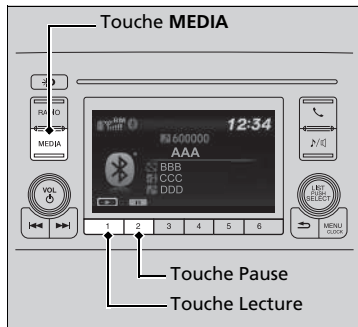

1. S'assurer que le téléphone est apparié et connecté au HFT.
2. Appuyer sur la touche **MEDIA** jusqu'à ce que la source audio *Bluetooth*® soit sélectionnée.

Si le téléphone n'est pas reconnu, un autre téléphone compatible HFT, non compatible avec le système audio *Bluetooth*®, est peut-être déjà connecté.

■ Pour pauser ou reprendre la lecture d'un fichier

Appuyer sur le bouton **Lecture** ou **Pause** pour sélectionner un mode.

►► Lecture de fichiers audio *Bluetooth*®

Pour lire les fichiers audio, il peut être nécessaire d'activer le téléphone. Dans ce cas, suivre les instructions du fabricant du téléphone.

La fonction pause n'est pas disponible sur certains téléphones.

Si un autre dispositif audio est connecté à la prise d'entrée auxiliaire, il peut être nécessaire d'appuyer plusieurs fois sur la touche **MEDIA** pour sélectionner le système audio *Bluetooth*®.

Le passage à un autre mode met en pause la lecture en cours sur le téléphone.

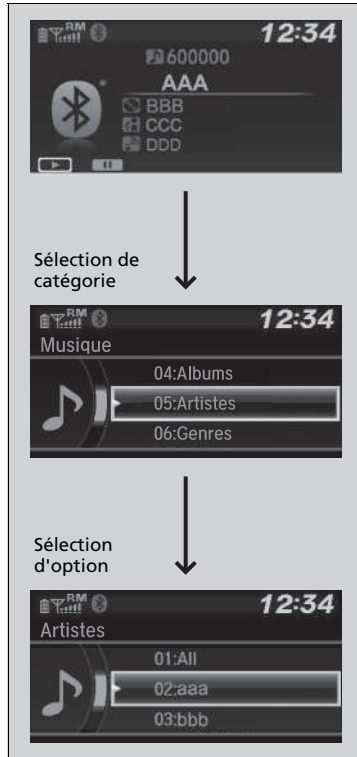

Sélectionner un morceau à partir de la liste de recherche musicale avec le bouton de sélection





1. Appuyer sur  pour afficher la liste de recherche musicale.

2. Tourner  pour sélectionner une catégorie.

3. Appuyer sur  pour afficher une liste des éléments dans la catégorie.

4. Tourner  pour sélectionner une option, puis appuyer sur .

► Appuyer sur  et tourner  à plusieurs reprises jusqu'à l'affichage de l'élément à écouter.

► Sélectionner un morceau à partir de la liste de recherche musicale avec le bouton de sélection

En fonction du périphérique *Bluetooth*® connecté, il est possible qu'une partie ou l'ensemble des catégories ne puisse s'afficher.

Modèles avec affichage audio

Pour utiliser la fonction du système audio, le contacteur d'allumage doit être sur la position ACCESSOIRES [I] ou MARCHÉ [II]*1.

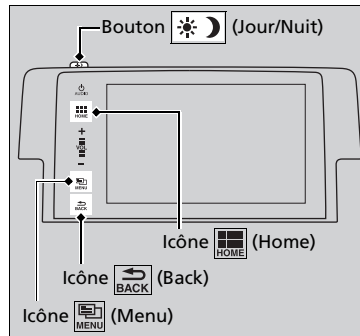





 (Accueil) : sélectionner pour accéder à l'écran d'accueil.

 **Basculement de l'affichage** P. 287

 (Menu) : sélectionner pour afficher les options disponibles, y compris **Son**, **Visualiser le texte radio***2, **Recherche de musique**, et modes de lecture différée.

 (Retour) : sélectionner pour revenir à l'écran précédent lorsque l'icône est allumée.





Bouton  (Jour/Nuit) : appuyer sur cette touche pour modifier la luminosité de l'écran audio/informations.

Appuyer une fois sur la touche  et sélectionner  ou  pour effectuer un réglage.

▶ A chaque pression sur la touche , le système bascule en mode jour, mode nuit et mode désactivé.

» Fonctionnement de base du système audio

Eléments du menu audio

-  **Liste des stations** P. 316, 317
-  **Liste de recherche de musique** P. 322, 330
-  **Balayer** P. 317, 331
-  **Mode lecture** P. 323, 331

*1 : Les modèles équipés du système d'accès sans clé ont une touche **ENGINE START/STOP** au lieu d'un contacteur d'allumage.

*2 : S'affiche uniquement lorsque les informations textuelles ont été reçues.

Ecran Audio/Information

Affiche l'état du système audio et le fond. Cet écran permet d'accéder à différentes options de configuration.

■ Basculement de l'affichage

■ Utilisation de la touche (afficher/informations)

Appuyer sur la touche  (afficher/informations) pour changer l'affichage.

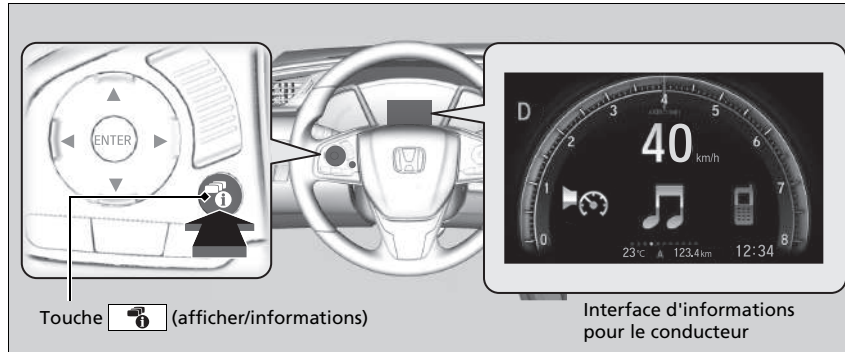



☒ Utilisation de la touche (afficher/informations).

Vous pouvez modifier, ajouter et supprimer le contenu affiché sur l'interface d'information pour le conducteur.

☒ **Personnalisation du compteur** P. 291

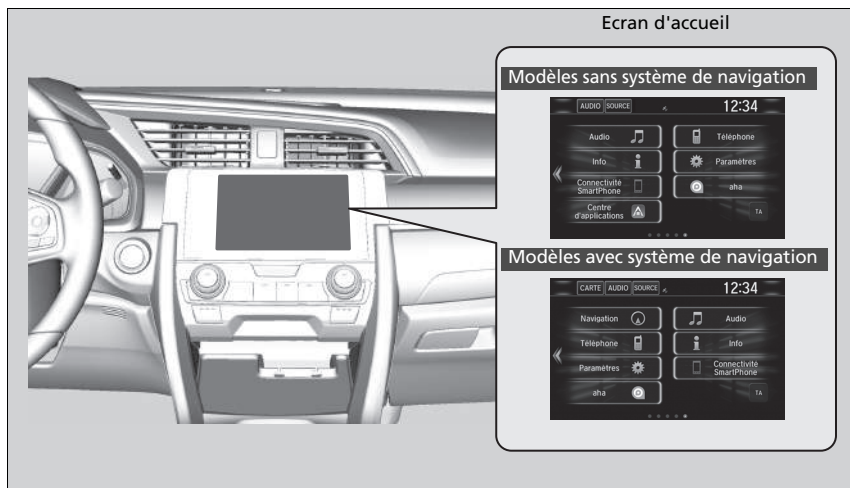
■ En utilisant l'écran Audio/Informations



Sélectionner  pour accéder à l'écran d'accueil.

Sélectionner **Téléphone**, **Services**, **Audio**, **Paramètres**, **Navigation***, **Centre d'applications***, **Aha***, **Connectivité SmartPhone (Apple CarPlay, Android Auto)**, **TA**, **Liste des applis*** /  (icône APPS)* ou **Tableau de bord** ().

■ Téléphone

Affiche les informations HFT.

► **Système de téléphone mains libres** P. 415

► En utilisant l'écran Audio/Informations

Commande via l'écran tactile

- Utiliser quelques gestes simples - par exemple toucher, balayer et faire défiler - pour actionner certaines fonctions audio.
- Certains éléments peuvent être grisés pendant la conduite pour réduire les possibilités de distraction.
- Vous pouvez les sélectionner lorsque le véhicule est à l'arrêt ou en utilisant les commandes vocales*.
- Le port de gants peut limiter ou empêcher l'écran tactile de répondre.

Il est possible de modifier la sensibilité de l'écran tactile.

► **Fonctions personnalisées** P. 359

■ Info

Affiche **Ordinateur de route** ou **Horloge/Fond d'écran**. Sélectionner  sur l'écran **Menu info** pour voir toutes les options disponibles : **Ordinateur de route**, **Info vocale***, **Horloge/Fond d'écran** et **Information système/périphérique**.

Ordinateur trajet :

- Onglet **Trajet actuel** : affiche les informations sur le trajet actuelles.
- Onglet **Historique itinéraire** : affiche les informations relatives aux trois précédents trajets. L'information est sauvegardée chaque fois que vous réinitialisez l'option Itin. A. Pour supprimer l'historique manuellement, sélectionner **Supprimer l'historique** sur l'onglet **Historique itinéraire A**. Le message de confirmation s'affiche à l'écran, sélectionner **Oui** pour valider.

Info vocale* : affiche une liste de toutes les commandes vocales.

Horloge/Fond d'écran : affiche l'horloge et le fond d'écran.

Informations système/équipement :

- **Info Système** : affiche la version logicielle du système audio.
- **Info USB** : affiche la mémoire utilisée par le périphérique USB.

■ Audio

Affiche les informations audio actuelles.

■ Réglages

Permet d'accéder à l'écran du menu de personnalisation.

 **Fonctions personnalisées** P. 359

■ Navigation*

Affiche l'écran de navigation.

 **Se reporter au manuel du système de navigation**

■ Centre d'applications*

Permet de connecter un smartphone*1 pour écouter des morceaux de musique personnalisés et consulter des informations et les médias sociaux.

➤ **Applications embarquées*** P. 336

■ aha*

Affiche l'écran Aha™.

➤ **Lecture Aha™*** P. 328

■ Connexion de smartphone

Affiche Apple CarPlay ou Android Auto

➤ **Apple CarPlay** P. 343

➤ **Android Auto** P. 346

■ TA

Active et désactive les informations routières.

■ Liste des applis (☰)

Permet d'ajouter ou de supprimer des applis ou des widgets sur l'écran d'accueil.

➤ **Ecran d'accueil** P. 297

■ Tableau de bord (📊)

Sélectionne parmi trois paramètres personnalisables de l'interface d'information pour le conducteur.

*1 : Uniquement disponible sur certains téléphones. Demander la liste des téléphones compatibles à un concessionnaire pour plus de détails.

* Non disponible sur tous les modèles

Modification de la disposition des icônes de l'écran d'accueil



1. Sélectionner .
2. Appuyer longuement sur une icône.
 - L'affichage bascule sur l'écran de personnalisation.
3. Faire glisser et déposer l'icône à l'emplacement souhaité.
4. Sélectionner **OK**.
 - L'écran revient à l'écran d'accueil.

Personnalisation du compteur

Vous pouvez modifier, ajouter ou supprimer le contenu de lecture de compteur affiché sur l'interface d'information pour le conducteur.



1. .
2. **Réglages**
3. **Système**
4. **Configuration du tableau de bord**

Personnalisation du compteur

Il est possible de mémoriser jusqu'à trois configurations personnalisées. Pour sélectionner ou personnaliser une configuration, appuyer sur **Permuter config**.

La sélection de **Permuter Config**, pendant la personnalisation permet de sauvegarder les paramètres modifiés.

Si  est sélectionné pendant la personnalisation, les paramètres modifiés ne sont pas sauvegardés et l'affichage revient sur l'écran **Configuration du tableau de bord**.

■ Editer une commande

Pour modifier l'ordre des icônes de l'interface d'information pour le conducteur, sélectionner d'abord :



1. Editer commande

2. Sélectionner l'icône à modifier.

- Les flèches s'affichent des deux côtés de l'icône sélectionnée.

3. Sélectionner la flèche gauche ou droite à

- plusieurs reprises pour déplacer l'icône jusqu'à la position souhaitée.

4. Sélectionner **OK**.

- L'affichage revient sur l'écran **Configuration du tableau de bord**.

» Editer une commande

Il existe une méthode alternative pour modifier l'ordre des icônes. Sélectionner d'abord :

1. **Editer commande**

2. Appuyer longuement sur l'icône à déplacer.

3. Faire glisser et déposer l'icône à l'emplacement souhaité.

4. Sélectionner **OK**.

► L'affichage revient sur l'écran **Configuration du tableau de bord**.

■ Ajout de contenus

Vous pouvez ajouter jusqu'à 10 contenus à l'interface d'information pour le conducteur. Pour ajouter des contenus, sélectionner d'abord :

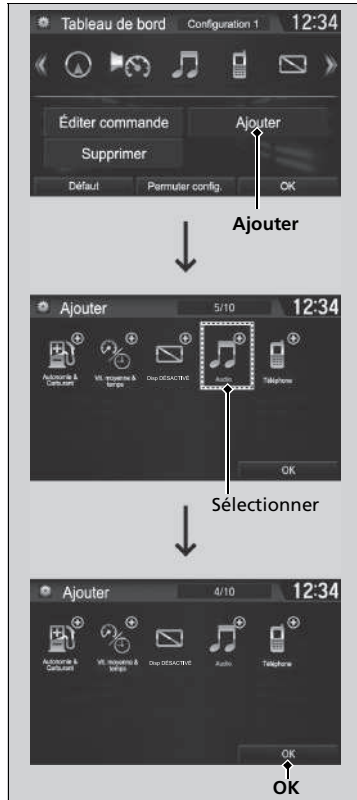

1. Ajouter

2. Sélectionner une icône à ajouter.

- Un signe plus apparaît sur le coin supérieur droit de l'icône sélectionnée.

3. Sélectionner OK.

- L'affichage revient sur l'écran **Configuration du tableau de bord**.

►► Ajout de contenus

Les icônes grisées ne peuvent pas être sélectionnées.

Si une icône comporte un signe plus dans le coin supérieur droit, cela signifie qu'elle a déjà été ajoutée.

■ Suppression de contenus

Pour supprimer le contenu de l'interface d'information pour le conducteur, sélectionner d'abord :

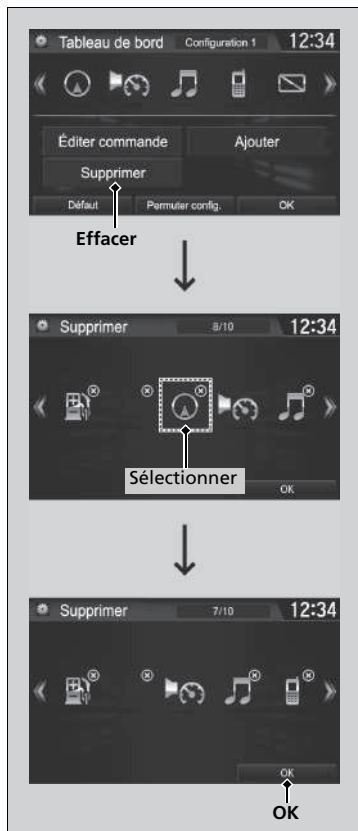

1. Effacer

2. Sélectionner une icône à supprimer.

- L'icône avec un X sur le coin supérieur droit peut être supprimée

3. Sélectionner **OK**.

- L'affichage revient sur l'écran **Configuration du tableau de bord**.

» Suppression de contenus

Il est également possible de supprimer des contenus en sélectionnant :

1. **Supprimer** ou **Editer commande**
 2. Appuyer longuement sur l'icône à supprimer.
 3. Faire glisser et déposer l'icône sur l'icône de corbeille.
 4. Sélectionner **OK**.
- L'affichage revient sur l'écran **Configuration du tableau de bord**.

Réglage du fond d'écran

Il est possible de modifier, stocker et effacer le fond sur l'écran Audio/Informations.

■ Importer le fond d'écran

Il est possible d'importer jusqu'à cinq images, une à la fois, pour un fond à partir d'une clé USB.

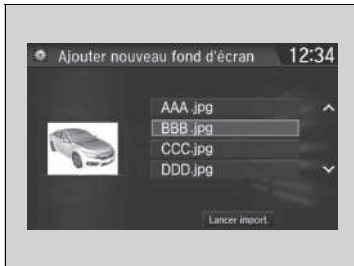
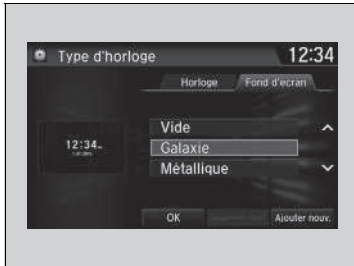



1. Raccorder la clé USB au port USB.
 ► **Port(s) USB** P. 253
2. Sélectionner **Réglages**.
3. Sélectionner **Horloge**.
4. Sélectionner **Type Horloge/Fond d'écran**, puis ouvrir l'onglet **Fond d'écran**.
5. Sélectionner **Ajouter nouveau**.
 ► Le nom de l'image s'affiche sur la liste.
6. Sélectionner l'image souhaitée.
 ► L'aperçu est affiché sur le côté gauche de l'écran.
7. Sélectionner **Lancer import.** pour enregistrer les données.
 ► L'écran revient à la liste des fonds.

► Réglage du fond d'écran

Le fond défini pour **Type Horloge/Fond d'écran** ne peut pas être affiché sur l'interface d'informations pour le conducteur.

- Lors de l'importation de fichiers de fond, l'image doit se trouver dans le répertoire racine de la clé USB. Les images d'un dossier ne peuvent pas être importées.
- Le nom de fichier doit compter moins de 64 caractères.
- Le format de fichier de l'image qu'il est possible d'importer est BMP (bmp) ou JPEG (jpg).
- La limite de la taille de fichier individuel est de 5 Mo.
- La taille d'image maximum est de 4 096 × 4 096 pixels. Si la taille de l'image est inférieure à 800 × 480 pixels, l'image s'affiche au milieu de l'écran avec la zone excédentaire affichée en noir.
- Si la clé USB ne contient pas de photos, le message **No files detected** (Aucun fichier détecté) s'affiche.

Après la modification de l'aspect de l'écran d'interface, il est possible de changer le fond d'écran en procédant de la manière suivante

1. Sélectionner .
2. Sélectionner .
3. Appuyer longuement sur l'espace vide sur l'écran d'accueil.
 Le menu contextuel apparaît sur l'écran.
4. Sélectionner **Changer fond d'écran**.
5. Sélectionner **Galerie**, **Fonds d'écran animés** ou **Fonds d'écran**.

■ Sélectionner le fond

1. Sélectionner **Réglages**.
2. Sélectionner **Horloge**.
3. Sélectionner **Type Horloge/Fond d'écran**, puis ouvrir l'onglet **Fond d'écran**.
 - L'écran affiche la liste des fonds.
4. Sélectionner le fond souhaité.
 - L'aperçu est affiché sur le côté gauche de l'écran.
 - Le menu contextuel apparaît sur l'écran.
5. Sélectionner **Régler**.
 - L'écran revient à la liste des fonds.

■ Pour visualiser le fond d'écran une fois défini

1. Sélectionner .
2. Sélectionner **Info**.
3. Sélectionner .
4. Sélectionner **Horloge/Fond d'écran**.

■ Supprimer le fond

1. Sélectionner **Réglages**.
2. Sélectionner **Horloge**.
3. Sélectionner **Type Horloge/Fond d'écran**, puis ouvrir l'onglet **Fond d'écran**.
 - L'écran affiche la liste des fonds.
4. Sélectionner un fond à effacer.
 - L'aperçu est affiché sur le côté gauche de l'écran.
 - Le menu contextuel apparaît sur l'écran.
5. Sélectionner **Supprimer**.
 - Un message de confirmation s'affiche à l'écran.
6. Sélectionner **Oui** pour l'effacer complètement.
 - L'écran revient à la liste des fonds.

► Réglage du fond d'écran

Dans le menu contextuel, sélectionner **Aperçu** pour voir un aperçu en plein écran.

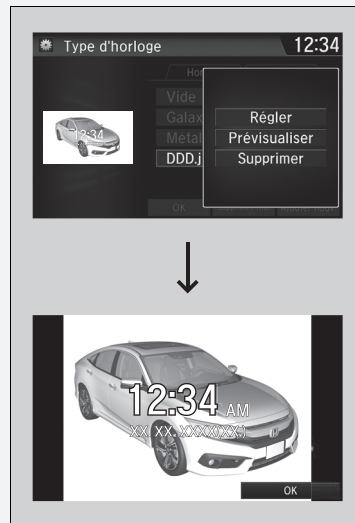

Pour revenir à l'écran précédent, sélectionner **OK** ou bien





Lorsque le fichier est volumineux, il peut être nécessaire de patienter un certain temps pour pouvoir le visualiser.

Pour effacer tous les fonds ajoutés, sélectionner **Tout effacer**, puis **Oui**.

Ecran d'accueil

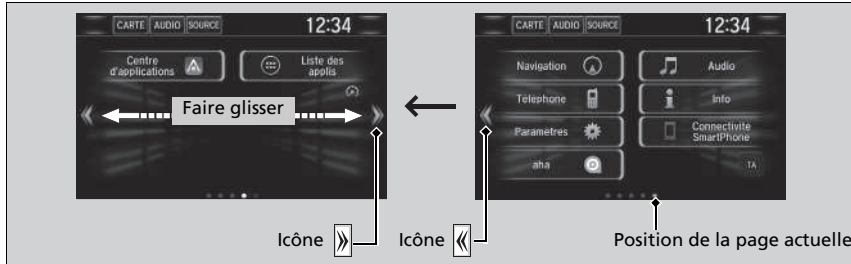
Pour passer à un écran suivant



Sélectionner  ou , ou faire défiler l'écran vers la gauche ou la droite pour accéder à l'écran suivant.

►► Ecran d'accueil

L'écran d'accueil comporte 5 pages (fixe). Il n'est pas possible d'ajouter de pages supplémentaires.





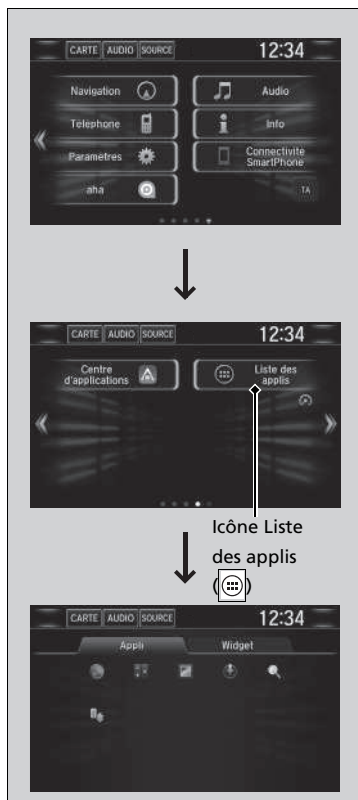

Sélectionner  pour passer directement à la première page de l'écran d'accueil depuis n'importe quelle page.

■ Pour utiliser les applications ou widgets



1. Sélectionner .
2. Sélectionner .
3. Sélectionner **Liste des applis** .
 - Les applis installées apparaissent à l'écran.
4. Sélectionner l'application ou le widget à utiliser.

Liste des applications préinstallées :

-  (Navigateur) : affiche le navigateur Web utilisés par le smartphone et la connexion Wi-Fi.
-  (Calculatrice) : affiche le calculateur.
-  (Galerie) : affiche les images.
-  (Téléchargements) : affiche les données téléchargées depuis le navigateur Web et autres.
-  (Installateur Appli) : vous permet d'installer des applications.
-  (Rechercher) : affiche plusieurs écrans de récupération.

►► Pour utiliser les applications ou widgets

Israël et Turquie, sauf modèles destinés au Moyen-Orient

Il est possible de sélectionner  pour ajouter des icônes d'application ou de widget à l'écran d'accueil.

Appuyer longuement sur une application ou un widget pour ajouter son raccourci sur l'écran d'accueil.

Les applications pré-installées pourraient ne pas démarrer normalement. Si cela se produit, il faut réinitialiser le système.

► **Paramètres par défaut** P. 393

Lorsque la procédure **Réinitialisation données d'usine** est effectuée, il est possible que tous les paramètres soient réinitialisés à leur réglage par défaut.

► **Paramètres par défaut** P. 393

Dans l'éventualité où ces applications ne démarreraient toujours pas normalement, même après la procédure **Réinitialisation données d'usine**, contacter un concessionnaire.

Il est possible qu'un navigateur soit fermé dans la situation d'utilisation. Dans ce cas, l'écran revient à son affichage préalable au démarrage du navigateur.

Il est possible de supprimer des applications installées par l'utilisateur grâce à la procédure suivante.



1. Sélectionner .
2. Sélectionner **Réglages**.
3. Sélectionner **Système**.
4. Sélectionner l'onglet **Autres**.
5. Sélectionner **Informations détaillées**.
6. Sélectionner une appli à effacer.
7. Sélectionner **Supprimer**.

Les applis pré-installées ne peuvent pas être supprimées.

■ Pour ajouter des icônes d'application ou de widget sur l'écran d'accueil

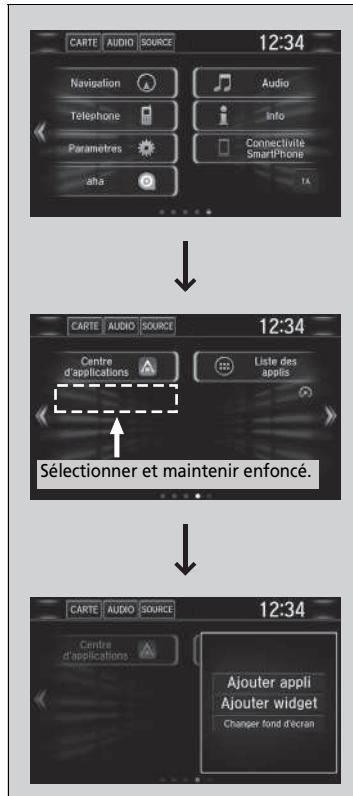
Les icônes d'application ou de widget peuvent être ajoutées sur l'écran d'accueil.



1. Sélectionner .
2. Sélectionner .
3. Appuyer longuement sur l'espace vide sur l'écran d'accueil.
 - Le menu contextuel apparaît sur l'écran.
4. Sélectionner **Ajouter appli** ou **Ajout widget**.
 - L'écran Apps/Widgets s'affiche.

►► Pour ajouter des icônes d'application ou de widget sur l'écran d'accueil

Israël et Turquie, sauf modèles destinés au Moyen-Orient

Il est possible de sélectionner  pour ajouter des icônes d'application ou de widget à l'écran d'accueil.



5. Appuyer longuement sur une icône d'application ou de widget à ajouter.
 - L'affichage bascule sur l'écran de personnalisation.
6. Faire glisser et déposer l'icône à l'emplacement souhaité.
7. Sélectionner **OK**.
 - L'écran revient à l'écran d'accueil.

■ Pour déplacer des icônes sur l'écran d'accueil

Il est possible de modifier l'emplacement sur l'écran d'accueil.

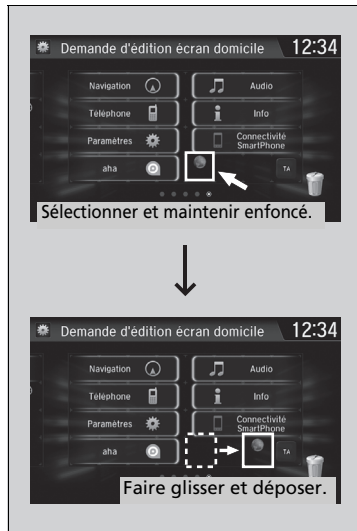

1. Appuyer longuement sur une icône.
 - L'affichage bascule sur l'écran de personnalisation.
2. Faire glisser et déposer l'icône à l'emplacement souhaité.
3. Sélectionner **OK**.
 - L'écran revient à l'écran d'accueil.

►► Pour déplacer des icônes sur l'écran d'accueil

Il est également possible de déplacer les icônes **Téléphone**, **Services**, **Audio**, **Paramètres**, **Navigation**, **Centre d'applications**, **Aha**, **Connectivité Smartphone**, **TA**, **Liste des applis** (☰) et **Tableau de bord** (☰) de la même manière.

■ Pour supprimer des icônes sur l'écran d'accueil

Il est possible de supprimer les icônes présentes sur l'écran d'accueil.



1. Appuyer longuement sur une icône.
 - L'affichage bascule sur l'écran de personnalisation.
2. Faire glisser et déposer l'icône à supprimer sur l'icône de corbeille.
 - L'icône est supprimée de la page d'accueil.
3. Sélectionner **OK**.
 - L'écran revient à l'écran d'accueil.

►► Pour supprimer des icônes sur l'écran d'accueil

Il n'est pas possible de supprimer les icônes **Téléphone**, **Services**, **Audio**, **Paramètres**, **Navigation**, **Centre d'applications**, **Aha**, **Connectivité Smartphone**, **TA**, Liste des applis (☺) et **Tableau de bord** (☺).

Les applications ou widgets ne seront pas supprimés par la suppression de l'icône sur l'écran d'accueil.

■ Pour modifier le fond d'écran de la page d'accueil

Il est possible de modifier un fond de l'écran d'accueil.

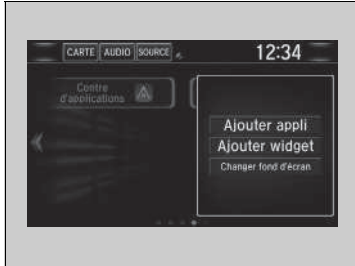

1. Appuyer longuement sur l'espace vide sur l'écran d'accueil.
 - Le menu contextuel apparaît sur l'écran.
2. Sélectionner **Changer fond d'écran**.
 - Le menu contextuel apparaît sur l'écran.



3. Sélectionner une application pour sélectionner des fonds d'écran.
4. Sélectionner le fond d'écran à modifier.
5. Sélectionner **Définir fond d'écran**.
 - Le fond est modifié, l'écran revient ensuite à l'écran d'accueil.

Zone d'état



1. Faire glisser la partie supérieure de l'écran.
 - La zone d'état s'affiche.
2. Sélectionner un élément pour voir les détails.
3. Sélectionner  ou balayer la barre inférieure vers le haut pour fermer la zone.

Modification de l'interface de l'écran

Il est également possible de modifier le design de l'interface de l'écran.



1. Sélectionner .
2. Sélectionner **Réglages**.
3. Sélectionner **Système**.
4. Sélectionner l'onglet **Autres**.
5. Sélectionner **Modifier thème**.
6. Un message de confirmation s'affiche à l'écran.
Sélectionner **Oui**.

Modification de l'interface de l'écran

Après la modification de l'aspect de l'écran d'interface, il est possible de changer le fond d'écran en procédant de la manière suivante.

1. Sélectionner .
2. Sélectionner .
3. Appuyer longuement sur l'espace vide sur l'écran d'accueil.
Le menu contextuel apparaît sur l'écran.
4. Sélectionner **Changer fond d'écran**.
5. Sélectionner **Galerie**, **Fonds d'écran animés** ou **Fonds d'écran**.

Si l'interface de l'écran est modifiée, certains réglages changeront.

► **Fonctions personnalisées** P. 359

Menu Personnaliser

Il est possible de modifier des icônes de menu sur le côté droit des écrans **Audio**, **Téléphone** et **Info**.

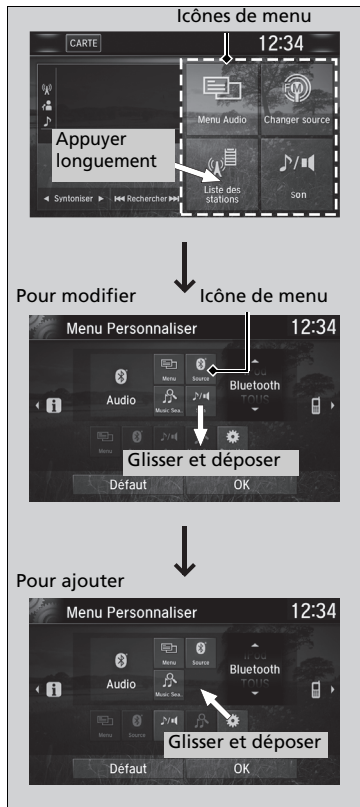

1. Appuyer longuement sur l'icône de menu.

2. Sélectionner l'icône ◀ ou ▶, puis **Audio**, **Téléphone** ou **Info** dans **Menu Personnaliser**.

3. Appuyer longuement sur l'icône de menu à modifier, puis faire glisser l'icône au bas de l'écran.

4. Appuyer longuement sur l'icône de menu à ajouter, puis faire glisser l'icône en haut de l'écran.

5. Sélectionner **OK**.

Menu Personnaliser

Il est également possible d'utiliser la méthode ci-dessous pour modifier l'icône de menu :
Sélectionner **Paramètres**→**Système**→**Accueil** onglet→**Menu Position icône**

Fermeture d'application

Il est possible de fermer certaines applications spécifiques exécutées en arrière-plan sur le système.

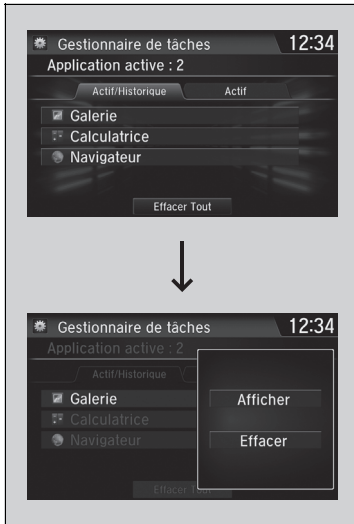

1. Appuyer longuement sur .
2. Sélectionner l'onglet **Actif**.
 - Si l'onglet **Actif/Historique** est sélectionné, il est possible de fermer les applications en cours d'exécution et d'effacer simultanément l'historique d'activité des applications.
3. Sélectionner une application à fermer.
4. Sélectionner **Effacer**.
 - L'écran revient à la liste des applications.

☒ Fermeture d'application

Si un certain nombre d'applications s'exécutent en arrière-plan et le système audio rencontre un problème, certaines de ces applications risquent de ne pas fonctionner correctement. Si cela se produit, fermer toutes les applications et relancer l'appli/les applis souhaitée(s).

Pour fermer toutes les applications sur le système, sélectionner **Effacer tout**, puis **Oui**.

Il n'est pas possible de fermer les applis Aha™* et Garmin*.

* Non disponible sur tous les modèles

Réglage du son



1. Sélectionner .
2. Sélectionner **Audio**.
3. Sélectionner .
4. Sélectionner **Son**.

Sélectionner un onglet à partir des choix suivants :

- **BAS-MID-TRE** : Graves, moyen, aigus
- **FAD-BAL*/FAD-BAL-SUBW***: Fader, Balance, Subw*
- **SVC*/SVC-Neural*** : Volume en fonction de la vitesse, son DTS Neural™*

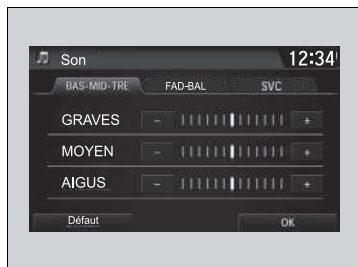

►► Réglage du son

Le SVC a quatre modes : **Off** (Arrêt), **Low** (Bas), **Mid** (Moyen) et **High** (Haut).

La fonction SVC adapte le volume sonore à la vitesse du véhicule. Plus le véhicule roule vite, plus le volume audio augmente. Plus le véhicule ralentit, plus le volume audio diminue.

Réglage de l'affichage

Il est possible de modifier la luminosité ou le thème de couleur sur l'écran Audio/Informations.

Modification de la luminosité de l'écran

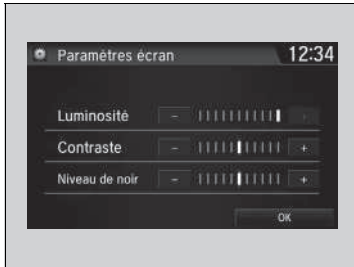

1. Sélectionner .
2. Sélectionner **Réglages**.
3. Sélectionner **Système**.
4. Sélectionner l'onglet **Affichage**.
5. Sélectionner **Afficher paramètres**.
6. Sélectionner le paramètre souhaité.
7. Sélectionner **OK**.

Modification du thème de couleur de l'écran

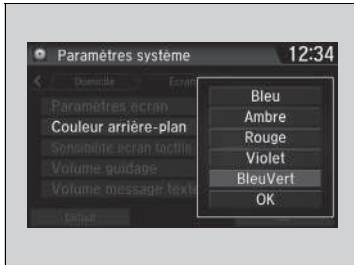

1. Sélectionner .
2. Sélectionner **Réglages**.
3. Sélectionner **Système**.
4. Sélectionner l'onglet **Affichage**.
5. Sélectionner **Couleur d'arrière-plan**.
6. Sélectionner le paramètre souhaité.
7. Sélectionner **OK**.

Modification de la luminosité de l'écran

Il est possible de modifier les réglages **Contraste** et **Niveau noir** de la même manière.

■ Sélection d'une source audio

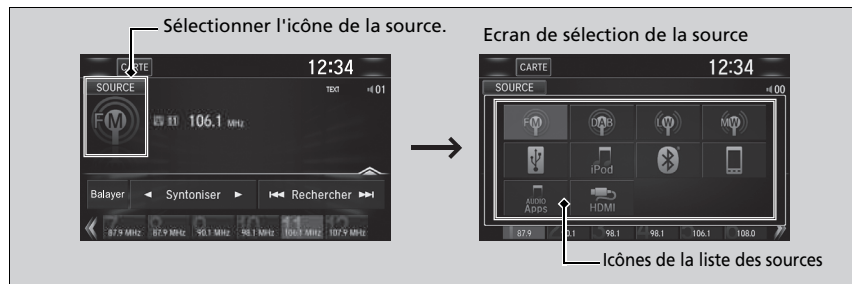

Sélectionner l'icône de la source actuelle, puis sélectionner une icône sur la liste des sources pour basculer sur cette source audio.

► Sélection d'une source audio

Si vous démarrez les applications audio préinstallées, **AUDIO Apps** s'affiche à l'écran.

Ces applications préinstallées ne peuvent pas être affichées sur l'écran de sélection de la source.



Ces applications audio peuvent être lancées depuis **AUDIO Apps**.

Lorsque l'écran AHA™ est utilisé et que l'on souhaite sélectionner une autre source, sélectionner **AUDIO** en haut à gauche de l'écran. L'écran de sélection des sources s'affiche. Sélectionner la source souhaitée.

Modèles européens avec système de navigation

Fonctionnement de la commande par la voix*1

Le véhicule est doté d'un système de commande vocale qui permet d'utiliser les fonctions en mode mains libres.

Le système de commande vocale utilise les touches  (Parler) et  (Raccrocher/Retour) sur le volant et un microphone situé près des lecteurs de carte au plafond.

Reconnaissance vocale

Pour une qualité de reconnaissance vocale optimale lors de l'utilisation du système de commande vocale :



- Veiller à afficher l'écran correspondant à la commande vocale que vous utilisez.
- Fermer les vitres et le toit ouvrant*.
- Régler les bouches d'aération du tableau de bord et les bouches d'aération latérales pour qu'elles ne soufflent pas sur le microphone au plafond.
- Parler clairement et d'une voix naturelle, sans pause entre les mots.
- Réduire tout bruit de fond. Le système peut mal interpréter votre commande si plusieurs personnes parlent en même temps.

*1 : Les langues reconnues par le système de commande vocale sont l'anglais, l'allemand, le français, l'espagnol et l'italien.

* Non disponible sur tous les modèles

suite page suivante

►► Fonctionnement de la commande par la voix*1

Lorsque la touche  est enfoncée, un message s'affiche pour demander quelle sera l'action suivante. Appuyer à nouveau sur la touche  et la relâcher pour contourner ce message et prononcer une commande.

►► Reconnaissance vocale

Le système de commande vocale peut uniquement être utilisé depuis le siège conducteur car l'unité de microphone élimine les sons provenant du côté passager.

■ Ecran du portail vocal *

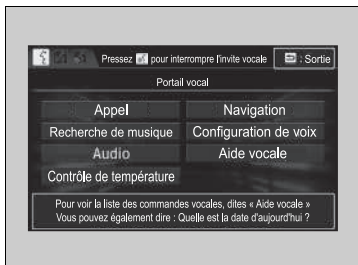

Lorsque la touche  (Parler) est enfoncée, les commandes vocales disponibles apparaissent sur l'écran.

Pour obtenir une liste complète des commandes, dire « Aide vocale » après le bip ou sélectionner **Aide vocale**.

La liste des commandes apparaît dans **Info vocale** sur l'écran **Menu info**. Sélectionner **Info**, puis .

Le système ne reconnaît que les commandes sur les pages suivantes, sur certains écrans. Les commandes vocales libres ne sont pas reconnues.

■ Appels

Cette fonction n'est utilisable que lorsque le téléphone est connecté. Lorsque le système reconnaît la commande *Appel*, l'écran change pour afficher l'écran de la reconnaissance vocale dédié aux commandes de téléphone.

- *Composer par numéro*
- *Historique des appels*
- *Rappeler*
- *Appeler <Votre nom de contact>*
- *Appeler <N° téléphone>*

Les commandes d'appel téléphonique ne sont pas disponibles si vous utilisez Apple CarPlay.

■ Recherche de musique

Cette fonction n'est utilisable que lorsqu'un iPod ou un périphérique USB est connecté.

■ Module de commande de climatisation

Lorsque le système reconnaît la commande *Climatisation*, l'écran change et affiche l'écran dédié à la reconnaissance vocale du contrôle de température.

- **Commandes de contrôle de température** P. 314

■ Audio

Lorsque le système reconnaît la commande *Audio*, l'écran change pour afficher l'écran de la reconnaissance vocale dédié au système audio.

- *Activer audio**1
- *Désactiver audio**1
- *Radio FM*
- *Radio MW*
- *Radio LW*
- *iPod*
- *USB*
- *Autres sources*

■ Navigation

L'écran affiche l'écran de navigation.

- **Se reporter au manuel du système de navigation**

■ Configuration de voix

L'écran passe à l'onglet **Reconn. vocale** sur l'écran **Paramètres système**.

*1 : Ces commandes basculant de ON à OFF, il se peut que la commande ne corresponde pas exactement à vos souhaits.

■ Aide vocale

Une liste des commandes disponibles est consultable à l'écran.

- *Commandes utiles*
- *Commandes de téléphone*
- *Commandes audio*
- *Commandes à l'écran*
- *Commandes de recherche de musique*
- *Commandes générales*
- *Commandes de climatisation*

■ Commandes utiles

Le système accepte ces commandes sur l'écran supérieur du portail vocal.

- *Appeler <N° téléphone>*
- *Appeler <Votre nom de contact>*
- *Quelle heure est-il ?*
- *Quelle est la date d'aujourd'hui ?*

■ Commandes de téléphone

Le système accepte ces commandes sur l'écran dédié à la reconnaissance vocale du téléphone.

- *Appeler par Numéro*
- *Appeler par Nom*
- *Appeler <N° téléphone>*
- *Appeler <Votre nom de contact>*

■ Commandes audio

Le système accepte ces commandes sur l'écran dédié à la reconnaissance vocale du système audio.

■ Commandes Radio FM

- *Sintoniser radio sur <87.5-108.0> FM*
- *Préréglage radio FM <1-12>*

■ Commandes Radio LW

- *Sintoniser radio sur <153-279> LW*
- *Préréglage radio LW <1-6>*

■ Commandes Radio MW

- *Sintoniser radio sur <531-1602> MW*
- *Préréglage radio MW <1-6>*

■ Commandes iPod

- *Lecture de l'iPod*
- *Jouer piste iPod <1-30>*
- *Recherche de musique*
- *Quel album est-ce ?*
- *Qu'est-ce que j'écoute ?*

■ Commandes USB

- *Lecture de l'USB*
- *Jouer piste USB <1-30>*
- *Recherche de musique*
- *Quel album est-ce ?*
- *Qu'est-ce que j'écoute ?*

■ Commandes DAB

- *Préréglage DAB <1-12>*

■ Commandes audio Bluetooth®

- *Jouer audioBluetooth®*

NOTE :

Les commandes audio *Bluetooth®* peuvent ne pas fonctionner sur certains modèles de téléphones ou de périphériques audio *Bluetooth®*.

■ HDMI™ Commandes

- *Jouer HDMI*

Commandes à l'écran

Lorsque **Commandes à l'écran** est sélectionné, l'écran d'explication s'affiche.

Commandes de recherche de musique

Le système accepte ces commandes sur l'écran **Rechercher musique**.

Utiliser Song by Voice

Song by Voice™ est une fonction qui vous permet de sélectionner de la musique depuis votre iPod ou votre périphérique USB en utilisant les commandes vocales. Pour activer ce mode, appuyer sur la touche  (Parler) et dire : « Rechercher musique ».

Commandes de Song by Voice

- *Qu'est-ce que j'écoute ?*
- *Qui est-ce que j'écoute ?*
- *Qui est-ce ?*
- *Qu'est-ce qui joue ?*
- *Qui joue ?*
- *Quel album est-ce ?*

Commandes Jouer

- *Jouer l'artiste <Nom>*
- *Jouer la chanson/piste <Nom>*
- *Jouer l'album <Nom>*
- *Jouer le genre/catégorie <Nom>*
- *Jouer la liste de lecture <Nom>*
- *Jouer le compositeur <Nom>*

Commandes Liste

- *Liste de l'artiste <Nom>*
- *Liste de l'album <Nom>*
- *Liste de genre/catégorie <Nom>*
- *Liste de liste d'écoute <Nom>*
- *Liste du compositeur <Nom>*

Commandes générales

- *Quelle heure est-il ?*
- *Quelle est la date d'aujourd'hui ?*

Commandes de contrôle de température

- *Activer le contrôle de température*1*
- *Désactiver le contrôle de température*1*
- *Vitesse du ventilateur <1-7>*
- *Température chaleur maximum*
- *Température fraîcheur maximum*
- *Température <18-32> degrés*
- *Activer dégivrage*1*
- *Désactiver dégivrage*1*
- *Activer Air climatisé*1*
- *Désactiver Air climatisé*1*
- *Plus...*
- *Ventilation*
- *Tableau de bord et sol*
- *Augmenter vitesse du ventilateur*
- *Diminuer vitesse du ventilateur*
- *Aérateurs de plancher*
- *Sol et dégivrage*
- *Augmenter la température*
- *Diminuer la température*

*1 : Ces commandes basculant de ON à OFF, il se peut que la commande ne corresponde pas exactement à vos souhaits.

Ecoute radio AM/FM

The diagram illustrates the audio system interface. At the top, the instrument cluster features a speedometer with a central display showing '40 km/h' and a radio frequency of '106.1 MHz'. Below it, the infotainment screen displays '12:34', 'SOURCE', 'FM', and '106.1 MHz'. A vertical sidebar on the left contains icons for AUDIO, HOME, VOL, MENU, and BACK. The main screen has buttons for 'Balayer', 'Syntoniser', and 'Rechercher', along with a frequency list at the bottom.

Interface d'informations pour le conducteur

Ecran Audio/Informations

Icône /AUDIO (Power/Audio)
Sélectionner pour allumer et éteindre le système audio.

Icônes VOL (Volume)
Sélectionner pour régler le volume.

Icône (Menu)
Sélectionner pour afficher les options du menu.

Icône (Back)
Sélectionner pour revenir à l'affichage précédent.

Icône Balayer
Sélectionner pour rechercher chaque station émettant avec un signal fort.

Icônes Syntoniser
Sélectionner ou pour régler la fréquence radio.

Icône Ouvrir/Fermer^{*1}
Affiche/masque les informations détaillées.

Icônes Rechercher
Sélectionner ou pour rechercher une station puissante dans la bande sélectionnée.

Icônes de préreglage
Régler la fréquence radio préreglée. Sélectionner et maintenir l'icône préreglage pour mémoriser cette station. Sélectionner pour afficher les stations préreglées 7 et supérieures.

*1 : Il se peut qu'une partie ou l'ensemble des listes ne soit pas affiché.

■ Mémoire de présélection

Pour mémoriser une station :

1. Régler la station de son choix.
2. Sélectionner et maintenir appuyé le numéro de pré réglage de la station à mémoriser.

Vous pouvez également mémoriser une station pré réglée grâce à la procédure suivante.

1. Régler la station de son choix.
2. Sélectionner l'icône ouvrir/fermer pour afficher une liste.
3. Sélectionner l'onglet **Préréglage**.
4. Sélectionner et maintenir appuyé le numéro de pré réglage de la station à mémoriser.

■ Liste des stations

Répertorie les stations les mieux captées de la bande sélectionnée.

1. Sélectionner l'icône ouvrir/fermer pour afficher une liste.
2. Sélectionner l'onglet **Liste des stations**.
3. Sélectionner la station.

■ Mise à jour manuelle

Permet de mettre à jour la liste des stations disponibles à tout moment.

1. Sélectionner l'icône ouvrir/fermer pour afficher une liste.
2. Sélectionner l'onglet **Liste des stations**.
3. Sélectionner **Rafraîchir**.

» Mémoire de présélection

L'indicateur **ST** apparaît sur l'affichage pour indiquer qu'une station FM stéréo est diffusée.

Le son ne peut pas être stéréo en mode AM.

Changement de mode audio

Appuyer sur la touche ▲ ou ▼ sur le volant ou sélectionner **SOURCE** sur l'écran.

» **Commandes audio à distance** P. 257

Moyen-Orient sauf modèles destinés à Israël et à la Turquie

Il est possible de mémoriser 6 stations AM et 12 stations FM dans la mémoire de présélection.

Israël et Turquie, sauf modèles destinés au Moyen-Orient

Il est possible de mémoriser 12 stations AM et 12 stations FM dans la mémoire de présélection. AM propose deux types de fréquences : LW et MW. Chacune d'elles permet de mémoriser six stations.

■ Balayer

Appuyer sur cette touche pour écouter pendant 10 secondes chacune des stations les mieux captées sur la bande sélectionnée. Pour désactiver le balayage, sélectionner **Annuler** ou .

■ Système de données radiodiffusées (RDS)*

Fournit les informations de données de texte concernant la station FM avec RDS sélectionnée.

■ Pour rechercher une station RDS dans la Liste des stations

1. Sélectionner l'icône ouvrir/fermer pour afficher une liste pendant l'écoute d'une station FM.
2. Sélectionner l'onglet **Liste des stations**.
3. Sélectionner la station.

■ Mise à jour manuelle

Permet de mettre à jour la liste des stations disponibles à tout moment.

1. Sélectionner l'icône ouvrir/fermer pour afficher une liste pendant l'écoute d'une station FM.
2. Sélectionner l'onglet **Liste des stations**.
3. Sélectionner **Rafraîchir**.

■ Texte radio

Affiche les informations du texte radio de la station RDS sélectionnée.

1. Sélectionner .
2. Sélectionner **Voir texte radio**.

■ Balayer

Appuyer sur cette touche pour écouter pendant 10 secondes chacune des stations les mieux captées sur la bande sélectionnée.

Pour désactiver le balayage, sélectionner **Annuler** ou .

▶ Système de données radiodiffusées (RDS)*

Lorsqu'une station sélectionnée propose la fonction RDS, celle-ci s'active automatiquement et l'affichage de fréquence est remplacé le nom de la station. Toutefois, si le signal de cette station devient faible, le nom de la station est remplacé par l'affichage de la fréquence.

* Non disponible sur tous les modèles

Lecture DAB (Digital Audio Broadcasting - Diffusion audio numérique)*

Interface d'informations pour le conducteur

Ecran Audio/Informations

Icône /AUDIO (Power/Audio)
Sélectionner pour allumer et éteindre le système audio.

Icônes VOL (Volume)
Sélectionner pour régler le volume.

Icône (Menu)
Sélectionner pour afficher les options du menu.

Icône (Back)
Sélectionner pour revenir à l'affichage précédent.

Icône Balayer
Sélectionner cette icône pour analyser chaque ensemble ou service pouvant être reçu.

Icônes Ensemble
Sélectionner ou pour régler l'ensemble.
Sélectionner et maintenir ou enfoncé pour parcourir le service sélectionné d'un ensemble de haut en bas, jusqu'à ce qu'un ensemble pouvant être reçu soit trouvé.

Icône Ouvrir/Fermer*¹
Affiche/masque les informations détaillées.

Icônes Service
Sélectionner ou pour régler le composant du service.

Icônes de préreglage
Régler la fréquence préreglée. Sélectionner et maintenir l'icône préreglage pour mémoriser cette station. Sélectionner pour afficher les stations préreglées 7 et supérieures.

*1 : Il se peut qu'une partie ou l'ensemble des listes ne soit pas affiché.

* Non disponible sur tous les modèles

■ Mémoire de présélection

Pour mémoriser un service :

1. Le régler au service de son choix.
2. Sélectionner et maintenir appuyé le numéro de préréglage du service à mémoriser.

Il est également possible de mémoriser un service préréglé grâce à la procédure suivante.

1. Le régler au service de son choix.
2. Sélectionner l'icône ouvrir/fermer pour afficher une liste.
3. Sélectionner l'onglet **Préréglage**.
4. Sélectionner et maintenir appuyé le numéro de préréglage du service à mémoriser.

■ Liste d'ensembles

Répertorie les ensembles pouvant être reçus sur le service sélectionné.

1. Sélectionner l'icône ouvrir/fermer pour afficher une liste.
2. Sélectionner l'onglet **Liste des groupes**.
3. Sélectionner l'ensemble.

■ Mise à jour manuelle

Permet de mettre à jour la liste des groupes disponibles à tout moment.

1. Sélectionner l'icône ouvrir/fermer pour afficher une liste.
2. Sélectionner l'onglet **Liste des groupes**.
3. Sélectionner **Actualiser liste**.

☒ Mémoire de présélection

Changement de mode audio

Appuyer sur la touche ▲ ou ▼ sur le volant ou sélectionner **SOURCE** sur l'écran.

➤ **Commandes audio à distance** P. 257

Il est possible de mémoriser 12 stations DAB dans la mémoire de présélection.

■ Balayer

Permet de lire pendant 10 secondes chacun des ensembles ou services pouvant être reçus sur le service sélectionné.

1. Sélectionner **Balayer**.
2. Sélectionner **Balayer groupe.** ou **Balaya. DAB.**

Pour désactiver le balayage, sélectionner **Annuler balayage.**

■ Texte radio

Affiche les informations du texte radio de la station DAB sélectionnée.

1. Sélectionner .
2. Sélectionner **Visualiser le texte radio.**

Lecture d'un iPod

Brancher l'iPod au port USB à l'aide du câble USB, puis sélectionner le mode iPod.

► **Port(s) USB** P. 253

The diagram illustrates the car's audio system interface and the iPod screen. The top part shows a speedometer with a digital display showing 40 km/h and an iPod icon. Below it, the iPod screen displays 'CARTE', 'SOURCE', 'AAA', '01 BBB', 'CCC', 'DDD', and '12:34'. The screen also shows 'Lect. aléat. albums', 'Lect. aléat. titres chansons', and 'Répéter'.

Interface d'informations pour le conducteur

Écran Audio/Informations

Icône Ouvrir/Fermer*¹
Affiche/masque les informations détaillées.

Icônes Chanson
Sélectionner ou pour changer les chansons.
Appuyer longuement sur l'une de ces touches pour se déplacer rapidement dans un morceau.

Icône Jouer/Pause

Icône (Power/Audio)
Sélectionner pour allumer et éteindre le système audio.

Icônes VOL (Volume)
Sélectionner pour régler le volume.

Icône (Menu)
Sélectionner pour afficher les options du menu.

Icône (Back)
Sélectionner pour revenir à l'affichage précédent.

Pochette

*1 : Il se peut qu'une partie ou l'ensemble des listes ne soit pas affiché.

Comment sélectionner un morceau à partir de la liste de recherche de musique



Sélection de catégorie

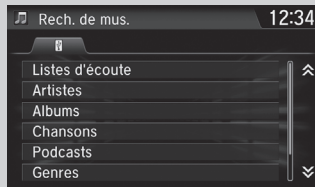

Sélection d'option

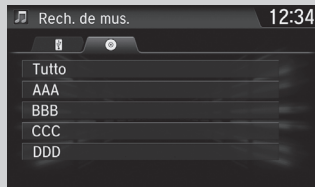

1. Sélectionner  puis sélectionner **Rech. de mus.**

2. Appuyer sur les options de ce menu.

► Lecture d'un iPod

Les fonctions d'exploitation disponibles varient selon les modèles ou les versions. Il se peut que certaines fonctions ne soient pas disponibles sur le système audio du véhicule.

En cas de problème, un message d'erreur peut apparaître sur l'écran Audio/Informations.

 **iPod/clé USB** P. 350

Si une application de musique est exécutée sur l'iPhone/iPod alors que le téléphone est connecté au système audio, il peut s'avérer impossible de faire fonctionner la même application sur l'écran audio/information.
Rebrancher le périphérique si nécessaire.

Si un iPhone est connecté via Apple CarPlay, la source iPod/USB est indisponible et les fichiers audio sur le téléphone peuvent uniquement être lus dans Apple CarPlay.

■ Sélection d'un mode de lecture

Les modes lecture aléatoire et répétition peuvent être sélectionnés pendant la lecture d'un fichier.



Sélectionner un mode de lecture.

■ Pour désactiver un mode de lecture

Sélectionner le mode à désactiver.

☒ Sélection d'un mode de lecture

Options du menu mode de lecture

Lect. aléat. ttes chansons : lecture de tous les fichiers disponibles de la liste choisie (listes de lecture, artistes, albums, morceaux, podcasts, genres, compositeurs ou livres audio) dans un ordre aléatoire.

Lect. aléat. albums : lecture de tous les albums disponibles de la liste choisie (listes de lecture, artistes, albums, morceaux, podcasts, genres, compositeurs ou livres audio) dans un ordre aléatoire.

Répéter : lecture répétée de la plage actuelle.

Song by Voice™ (SBV)*

SBV permet de rechercher et de lire de la musique à partir d'une clé USB ou d'un iPod via les commandes vocales.

■ Pour activer SBV

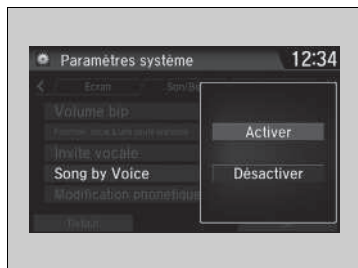

1. Sélectionner .
2. Sélectionner **Paramètres**.
3. Sélectionner **Système**.
4. Sélectionner l'onglet **Reconn. vocale**.
5. Sélectionner **Song by Voice**.
6. Sélectionner **Activer** ou **Désactiver**.



►► Song by Voice™ (SBV)*

Options de réglage :

- **Activer** (réglage par défaut) : les commandes Song by Voice™ sont disponibles.
- **Off** : désactive la fonction.

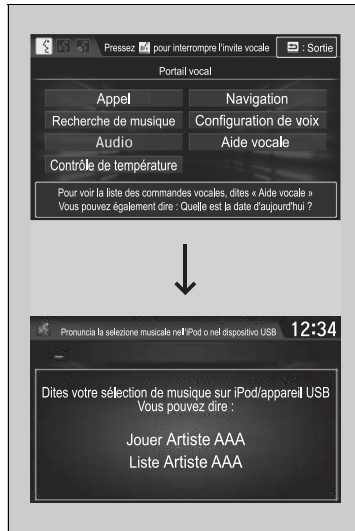
■ Recherche de musique à l'aide de SBV



1. Régler le paramètre **Song By Voice** sur **Activer**.
2. Appuyer sur la touche  (Parler) et dire « *Rechercher musique* » pour activer la fonction SBV pour la clé USB et l'iPod.
3. Ensuite, énoncer une autre commande.
 - Exemple 1 : Dire « *Liste de l'artiste "A" »* pour afficher une liste de chansons de cet artiste. Sélectionner la chanson souhaitée pour lancer la lecture.
 - Exemple 2 : Dire « *Jouer l'artiste A »* pour lancer la lecture des chansons de cet artiste.
4. Pour annuler la fonction SBV, appuyer sur la touche  (Raccrocher/Retour) du volant. La lecture de la chanson en cours se poursuit.

Une fois ce mode annulé, vous devez appuyer sur la touche  et dire à nouveau « *Rechercher musique* » pour le réactiver.

☒ Recherche de musique à l'aide de SBV

Liste des commandes de Song by Voice™ Commands List

► **Commandes de Song by Voice** P. 314

NOTE :

Les commandes de Song by Voice™ sont disponibles pour les pistes stockées sur la clé USB ou l'iPod.

Il est possible d'ajouter des modifications phonétiques aux mots difficiles pour que SBV puisse mieux reconnaître les artistes, les albums, chansons et les compositeurs lors des commandes vocales.

► **Modification phonétique** P. 326

SBV n'est pas disponible conjugué à l'utilisation d'Apple CarPlay. Préférer l'utilisation de Siri Eyes Free.

■ Modification phonétique

L'ajout de modifications phonétiques pour les mots difficiles ou d'origine étrangère permet à SBV de mieux reconnaître les artistes, les chansons, les albums et les compositeurs lors de la recherche de musique sur la clé USB ou l'iPod.



1. Sélectionner .
2. Sélectionner **Paramètres**.
3. Sélectionner **Systeme**.
4. Sélectionner l'onglet **Reconn. vocale**.
5. Sélectionner **Modification phonétique Song by Voice**.
6. Sélectionner **Nouvelle modification**.
7. Sélectionner **USB** ou **iPod**.

» Modification phonétique

La fonction **Modification phonétique Song by Voice** n'est pas disponible lorsque **Song by Voice** est réglée sur **Off**.

Il est possible de mémoriser jusqu'à 2 000 modifications phonétiques.

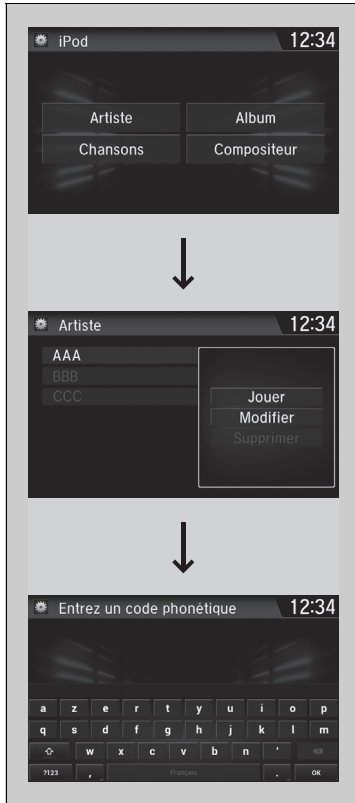

8. Sélectionner ensuite l'élément à modifier (par ex., **Artiste**).

► La liste de l'élément sélectionné apparaît à l'écran.

9. Sélectionner une entrée à modifier.

► Le menu contextuel apparaît sur l'écran.

► Pour écouter les modifications phonétiques actuelles, sélectionner **Lecture**.

► Pour supprimer les modifications phonétiques actuelles, sélectionner **Supprimer**.

10. Sélectionner **Modifier**.

11. Sélectionner la transcription phonétique à utiliser (par ex., « *Artiste A* ») lorsque le système le demande.

12. Sélectionner **OK**.

► L'artiste « *Sans nom* » est phonétiquement modifié en « *Artiste A* ». Lorsque le mode SBV est activé, vous pouvez appuyer sur la touche  (Parler) et utiliser la commande vocale « Jour l'artiste A » pour lire les chansons de l'artiste « *Sans nom* ».

Lecture Aha™*

Aha™ peut être affiché et utilisé sur l'écran Audio/Informations lorsque votre smartphone est connecté au système audio par Wi-Fi.

☑ **Connexion Wi-Fi** P. 340

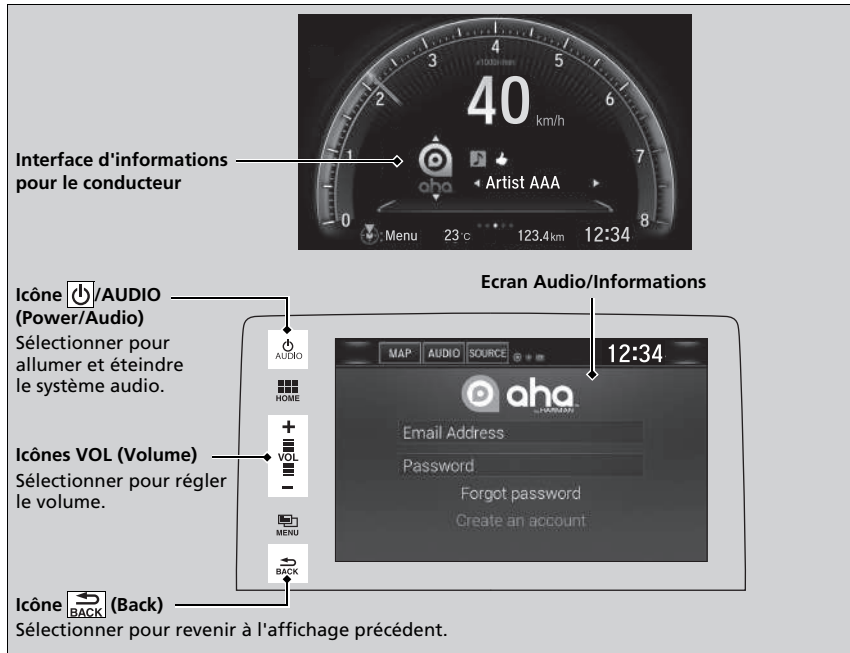

►► Lecture Aha™*

Aha™ par Harman est un service basé sur le cloud qui organise votre contenu web favori dans des stations radios en direct. Il permet d'accéder, depuis les réseaux sociaux, aux podcasts, radios sur internet, services géodépendants et mises à jour audio.

Les fonctions d'exploitation disponibles varient selon les versions logicielles. Il se peut que certaines fonctions ne soient pas disponibles sur le système audio du véhicule.

Les éléments du menu varient selon la station sélectionnée.

Il faut disposer préalablement d'un compte Aha™ pour pouvoir utiliser ces services dans un véhicule. Visiter www.aharadio.com pour plus de renseignements.

Pour sélectionner une autre source, sélectionner **AUDIO** sur la gauche en haut de l'écran. L'écran de sélection des sources s'affiche. Sélectionner la source souhaitée.

S'il existe une connexion active avec Apple CarPlay ou Android Auto, il est possible d'accéder à Aha™ uniquement lorsque le téléphone est connecté via le Wi-Fi.

Lecture d'une clé USB

Le système audio lit les fichiers audio et vidéo d'une clé USB au format MP3, WMA, AAC*1, WAV ou MP4.

Brancher la clé USB au port USB, puis sélectionner le mode USB.

► **Port(s) USB** P. 253

Interface d'informations pour le conducteur

Icône [Power]/AUDIO (Power/Audio)
Sélectionner pour allumer et éteindre le système audio.

Icônes VOL (Volume)
Sélectionner pour régler le volume.

Icône [Menu] (Menu)
Sélectionner pour afficher les options du menu.

Icône [Back] (Back)
Sélectionner pour revenir à l'affichage précédent.

Icônes Dossier
Sélectionner ► pour passer au dossier suivant et ◀ pour revenir au début du dossier précédent.

Ecran Audio/Informations

Icône Ouvrir/Fermer*2
Affiche/masque les informations détaillées.

Icônes Piste
Sélectionner ◀◀ ou ▶▶ pour changer de fichier.
Appuyer longuement sur l'une de ces touches pour se déplacer rapidement dans une piste.

*1 : seuls des fichiers au format AAC enregistrés avec iTunes peuvent être lus sur ce système audio.

*2 : Il se peut qu'une partie ou l'ensemble des listes ne soit pas affichées.

Comment sélectionner un fichier à partir de la liste de recherche de musique



1. Sélectionner  puis sélectionner **Rech. de mus.**

2. Sélectionner **Musique** ou **Film**.

3. Sélectionner un dossier.

4. Sélectionner une piste.

►► Lecture d'une clé USB

Utiliser les clés USB recommandées.

 **Généralités concernant le système audio**
P. 353

Les fichiers WMA protégés par la gestion numérique des droits d'auteur (DRM) ne peuvent pas être lus.

Le système audio affiche **Fichier illisible**, puis passe au fichier suivant.

En cas de problème, un message d'erreur peut apparaître sur l'écran Audio/Informations.

 **iPod/clé USB** P. 350

Sélection d'un mode de lecture

Les modes balayage, répétition et lecture aléatoire peuvent être sélectionnés lors de la lecture d'un fichier.



Balayer

1. Sélectionner .
2. Sélectionner **Balayer**.
3. Sélectionner un mode de lecture.

Aléatoire/Répétition

Sélectionner un mode de lecture.

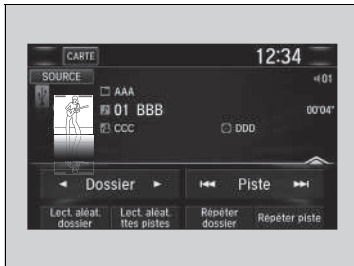

Pour désactiver un mode de lecture

Pour désactiver le balayage, sélectionner  ou **Annuler**.

Pour désactiver les modes de lecture aléatoire et de répétition, sélectionner le mode à nouveau.

☒ Sélection d'un mode de lecture

Options du menu mode de lecture

Balayer

Balayer dossiers : fournit un échantillon de 10 secondes du premier fichier de chaque dossier principal.

Balayer pistes : Fournit un échantillon de 10 secondes de tous les fichiers du dossier en cours.

Aléatoire/Répétition

Lect. aléat. dossier : lecture de tous les fichiers du dossier actuel dans un ordre aléatoire.

Lect. aléat. ttes pistes : lecture de tous les fichiers dans un ordre aléatoire.

Répéter dossier : lecture répétée de tous les fichiers du dossier actuel.

Répéter la piste : lecture répétée du fichier actuel.

Lors de la lecture d'un fichier vidéo :

Lire/Pause : Lit le fichier ou le met en pause.

Arrêt : Arrête le fichier.

Lecture audio *Bluetooth*®

Le système audio permet d'écouter de la musique à partir d'un téléphone compatible *Bluetooth*.

Cette fonction est disponible lorsque le téléphone est apparié et connecté au système de téléphone mains libres (HFT) du véhicule.

➤ **Réglage du téléphone** P. 422

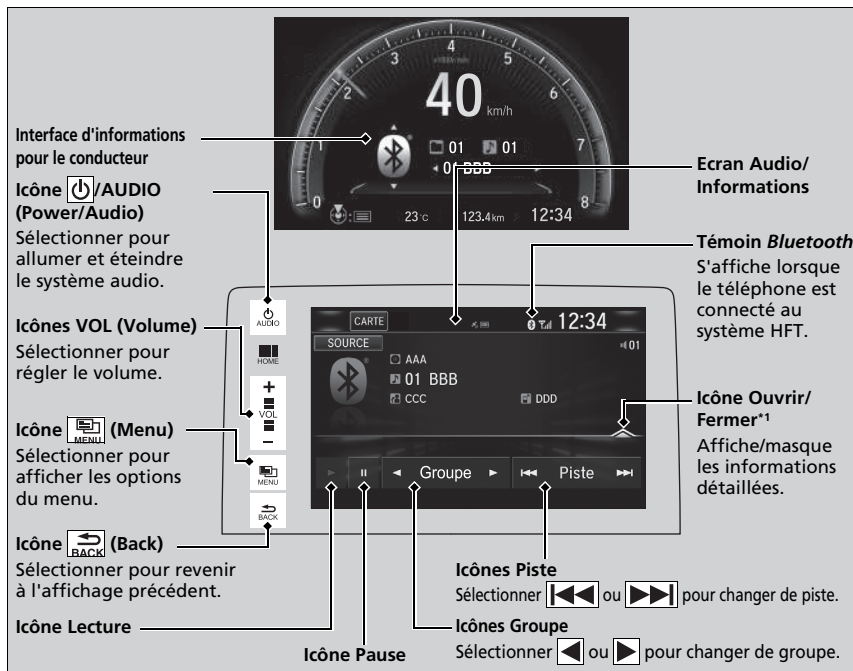

*1 : En fonction du périphérique *Bluetooth*® connecté, il est possible qu'une partie ou l'ensemble des listes ne puisse s'afficher.

► Lecture audio *Bluetooth*®

Tous les téléphones *Bluetooth* avec écoute radio sur le web ne sont pas compatibles. Consulter un concessionnaire.

Il peut être interdit d'effectuer des manipulations sur un périphérique mémoire pendant la conduite.

Vous ne pouvez utiliser qu'un seul téléphone à la fois avec HFT.

Lorsqu'il y a plus de deux téléphones appariés dans le véhicule, le premier téléphone apparié détecté par le système est automatiquement connecté.

Le téléphone connecté sur audio *Bluetooth*® peut être différent.

Si plusieurs téléphones sont appariés au système HFT, il y aura un délai avant que le système commence la lecture.

Dans certains cas, le nom de l'artiste, de l'album ou de la piste peut ne pas apparaître correctement.

Il se peut que certaines fonctions ne soient pas disponibles sur certains périphériques.

Si un téléphone est actuellement connecté via Apple CarPlay ou Android auto, l'audio *Bluetooth*® de ce téléphone est indisponible. Toutefois, un second téléphone précédemment jumelé peut lire les fichiers audio *Bluetooth*®. Pour cela, sélectionner **Connecter** [icône] dans l'écran **Liste périphériques Bluetooth**.

➤ **Réglage du téléphone** P. 422

Lecture de fichiers audio *Bluetooth*®



1. S'assurer que le téléphone est apparié et connecté au système.

► **Réglage du téléphone** P. 422

2. Sélectionner le mode audio *Bluetooth*®.

Si le téléphone n'est pas reconnu, un autre téléphone compatible HFT, non compatible avec le système audio *Bluetooth*®, est peut-être déjà connecté.

■ Pour pauser ou reprendre la lecture d'un fichier

Sélectionner l'icône Lecture ou Pause.

Recherche de musique



1. Sélectionner .
2. Sélectionner **Rech. de mus.**
3. Sélectionner une catégorie de recherche (p. ex. Albums).
4. Sélectionner un élément.
 - La sélection commence la lecture.

☒ Lecture de fichiers audio *Bluetooth*®

Pour lire les fichiers audio, il peut être nécessaire d'activer le téléphone. Dans ce cas, suivre les instructions du fabricant du téléphone.

Le passage à un autre mode met en pause la lecture en cours sur le téléphone.

Il est possible de basculer entre les téléphones connectés dans les réglages *Bluetooth*® de l'écran **Menu Audio** grâce à la procédure suivante.

1. Sélectionner .
2. Sélectionner **Réglages**.

☒ Recherche de musique

En fonction du périphérique *Bluetooth*® connecté, il est possible qu'une partie ou l'ensemble des listes ne puisse s'afficher.

Lecture d'une vidéo à l'aide de la fonction HDMI™

Le système audio permet de lire les vidéos d'un périphérique compatible HDMI.

Brancher le dispositif à l'aide d'un câble HDMI™, puis sélectionner le mode HDMI™.

📺 **Port HDMI™** * P. 255

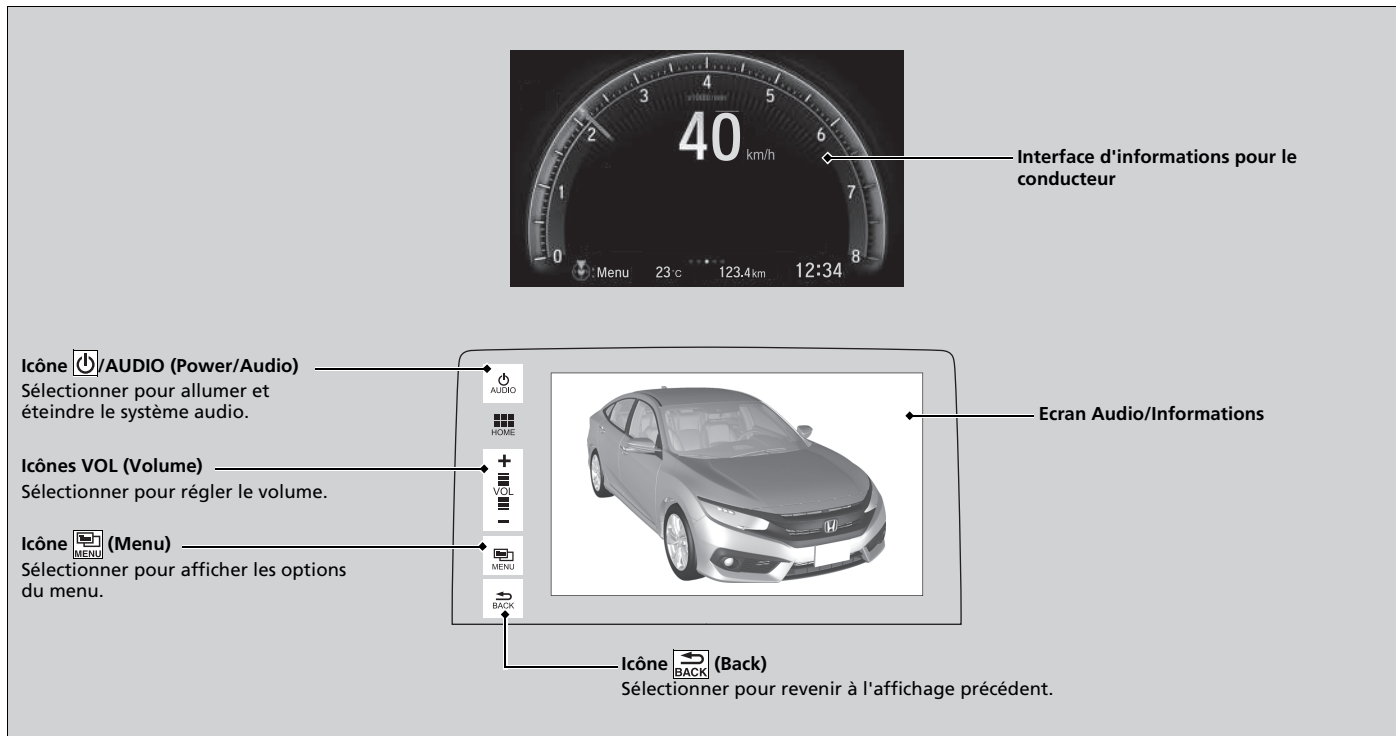



Interface d'informations pour le conducteur

Écran Audio/Informations

Icône  /AUDIO (Power/Audio)
Sélectionner pour allumer et éteindre le système audio.

Icônes VOL (Volume)
Sélectionner pour régler le volume.

Icône  (Menu)
Sélectionner pour afficher les options du menu.

Icône  (Back)
Sélectionner pour revenir à l'affichage précédent.

Modification de l'aspect de l'écran

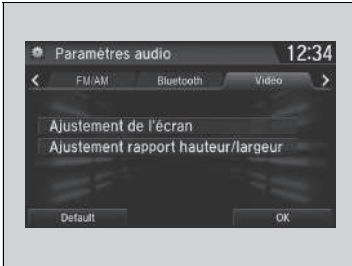

1. Sélectionner .
2. Sélectionner **Réglages**.
3. Sélectionner **Audio**.
4. Sélectionner l'onglet **Vidéo**.
5. Sélectionner **Ajustement rapport hauteur/largeur**.
6. Sélectionner le paramètre souhaité.
7. Sélectionner **OK**.

► Lecture d'une vidéo à l'aide de la fonction HDMI™

Cette fonction est limitée pendant la conduite. Pour lire des vidéos, arrêter le véhicule et appliquer le frein de stationnement.

Applications embarquées*

Honda Connect est capable de gérer des applications embarquées qui peuvent être créées par Honda ou par un tiers. Des applications peuvent être déjà installées ou peuvent être téléchargées via le Centre d'applications Honda. Certaines applications nécessitent un accès à Internet qui peut être établie par une connexion Wi-Fi.

➔ **Connexion Wi-Fi** P. 340

Visiter l'adresse Web ci-dessous pour plus d'informations :

<https://livhs.os.ixonos.com/honda/category/carApps.html>

Applications embarquées*

Même si la **couleur arrière-plan** de l'écran des **Paramètres système** est modifiée, cela ne se répercutera pas sur l'écran du Centre d'applications Honda.



Icône Centre d'applications
Le Centre d'applications Honda permet d'accéder à un ensemble de services en lien avec les applications

- L'utilisation de l'affichage du système audio pendant la conduite peut vous distraire, la conséquence étant un accident pouvant entraîner des blessures graves ou mortelles. Actionner les commandes du système uniquement lorsque les conditions permettent de le faire en toute sécurité. **Toujours respecter les lois locales lors de l'utilisation de ce dispositif.**
- Les applications sur l'unité principale sont sujettes à modification à tout moment. Cela signifie qu'elles peuvent ne pas être disponibles ou fonctionner différemment. Dans ce cas, Honda ne pourra être tenu responsable.
- Les applications disponibles sur le dispositif peuvent être fournies par des sociétés autres que Honda pour lesquelles les licences logicielles tierces et des frais supplémentaires peuvent s'appliquer.
- Des frais d'utilisation des données et d'itinérance peuvent s'appliquer lors de l'utilisation d'application sur le dispositif en association avec votre téléphone mobile et Honda ne pourra être tenu responsable des coûts qui pourraient survenir d'une telle utilisation. Honda vous recommande de consulter votre fournisseur de réseau de téléphonie mobile au préalable.
- Le téléchargement d'applications depuis le Centre d'applications Honda sera soumis aux conditions générales disponibles à l'adresse : <https://livhs.os.ixonos.com/honda/category/carApps.html> et peut également entraîner des surcoûts.

Connectivité SmartPhone

Certaines applications de smartphone peuvent être affichées et exécutées sur l'écran Audio/ Informations lorsque le téléphone est connecté au système audio. Il est possible de connecter le téléphone à l'aide d'un câble ou sans fil.

- **Connexion de l'iPhone** P. 338
- **Connexion de votre Smartphone** P. 339
- **Mode Wi-Fi (réglage pour la première fois)** P. 340

Pour utiliser la connexion de smartphone, il convient de jumeler au préalable le smartphone au système audio via *Bluetooth*®.

- **Réglage du téléphone** P. 422

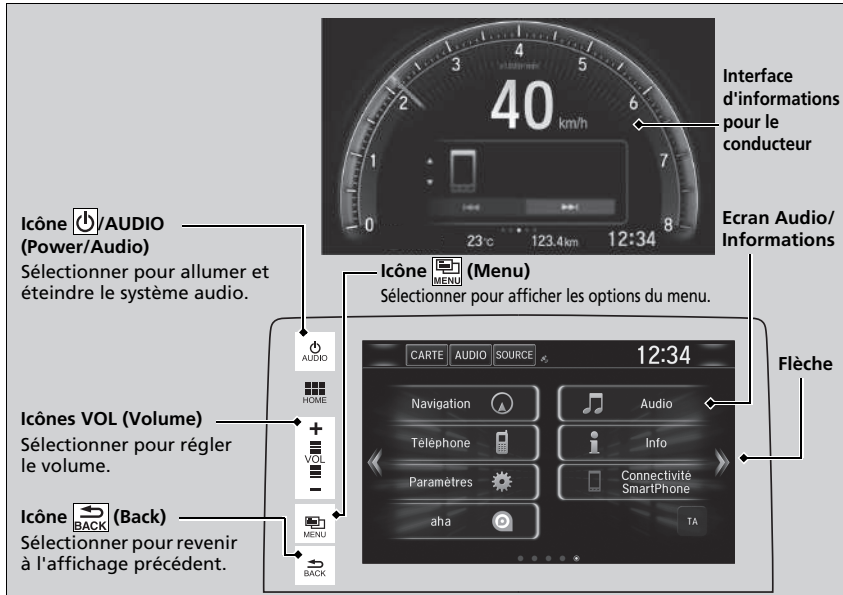

suite page suivante

Connectivité SmartPhone

Garer le véhicule dans un endroit sûr avant de connecter le téléphone, tout en utilisant les applications affichées.

Tous les téléphones ne sont pas compatibles avec le système. Le système n'affiche pas toutes les applications disponibles sur le smartphone, et certaines applications doivent être préinstallées. Consulter un concessionnaire pour plus de détails.

Il convient d'activer la connexion *Bluetooth*® sur votre smartphone si un autre périphérique électronique est connecté.

- **Pour appairer un autre téléphone** P. 423

Les conditions suivantes peuvent varier selon le type de téléphone :

- Comment connecter un smartphone au système.
- Applications pouvant être exécutées sur l'écran.
- Afficher l'heure de réponse/l'heure de mise à jour.

Nous ne prenons pas en charge le fonctionnement de toutes les applications sur le système audio.

Contactez le fournisseur de l'application pour toute demande relative aux fonctions de l'application.

Ne pas se laisser divertir par l'écran pendant la conduite.

■ Connexion de l'iPhone

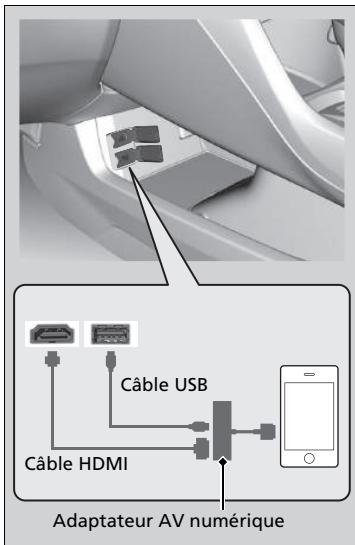

1. Connecter le téléphone au système audio via *Bluetooth*®.

➤ **Réglage du téléphone** P. 422

2. Brancher l'adaptateur AV numérique à la prise HDMI™.

3. Brancher l'adaptateur AV numérique à l'iPhone.
► Attendre qu'une flèche apparaisse sur l'écran d'accueil.

4. Sélectionner la flèche pour afficher les applications de smartphone disponibles sur l'écran Audio/Informations.

► Il pourrait être nécessaire d'effectuer les opérations à partir du téléphone.

5. Sélectionner une application à utiliser à partir de l'écran Audio/Informations.

► Pour revenir à l'écran précédent, sélectionner



☒ Connexion de l'iPhone

Veiller à brancher l'adaptateur AV numérique au port HDMI™ au préalable. Dans le cas contraire, la connexion du smartphone risque de ne pas fonctionner correctement.

Pour recharger le téléphone, le brancher également sur le port USB.

Contactez un concessionnaire pour plus d'informations d'achat sur l'adaptateur AV numérique ou l'HDMI™.

■ Connexion de votre Smartphone



1. Connecter le téléphone au système audio via *Bluetooth®*.
 - **Réglage du téléphone** P. 422
2. Brancher le téléphone sur la prise USB.
 - Il pourrait être nécessaire d'effectuer les opérations à partir du téléphone.
 - Attendre qu'une flèche apparaisse sur l'écran d'accueil.
3. Sélectionner la flèche pour afficher les applications de smartphone disponibles sur l'écran Audio/Informations.
4. Sélectionner une application à utiliser à partir de l'écran Audio/Informations.
 - Pour revenir à l'écran précédent, sélectionner .

☒ Connexion de votre Smartphone



Le téléphone se recharge tout en étant connecté à la prise USB. Cependant, si le téléphone effectue de nombreuses tâches opérationnelles, le niveau de la batterie risque de baisser.

Connexion Wi-Fi

Il est possible de connecter l'affichage audio à Internet via Wi-Fi et de naviguer sur des sites Web ou d'utiliser des services en ligne sur l'écran audio/Information. Si le téléphone présente des fonctionnalités de zone réactive sans fil, il peut servir de modem au système. Suivre les étapes suivantes pour la configuration.

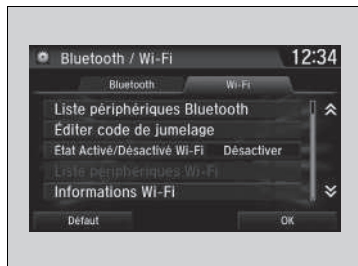
Mode Wi-Fi (réglage pour la première fois)



1. Sélectionner 
2. Sélectionner **Réglages**.
3. Sélectionner **Bluetooth / Wi-Fi**.
4. Sélectionner l'onglet **Wi-Fi**.
5. Sélectionner **État Actif/Désactivé Wi-Fi**, puis **Activé**.
6. Sélectionner **Liste périphériques Wi-Fi**.
 - S'assurer que le réglage Wi-Fi du téléphone est en mode point d'accès (partage de connexion).
 - Sélectionner le téléphone à connecter au système.
 - Si le téléphone à connecter ne se trouve pas dans la liste, sélectionner **Balayer**.
7. Sélectionner **Ajouter**.
 - Au besoin, saisir un mot de passe pour le téléphone, puis sélectionner **OK**.
 - Lorsque la connexion est réussie, l'icône  s'affiche en haut de l'écran.
8. Sélectionner  pour retourner à l'écran d'accueil.

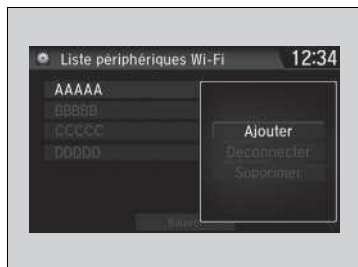

Mode Wi-Fi (réglage pour la première fois)

Il est impossible d'effectuer la procédure de réglage lorsque le véhicule roule. Garer le véhicule dans un endroit sûr pour établir la connexion Wi-Fi.

Certains opérateurs de téléphonie mobile facturent le partage de connexion et l'utilisation des données via smartphone. Vérifier l'abonnement téléphone souscrit.

Vérifier le manuel du téléphone pour savoir si le téléphone dispose d'une connectivité Wi-Fi.

L'icône  sur l'écran **Liste périphériques Wi-Fi** permet de vérifier si la connexion Wi-Fi est active ou non. La vitesse de transmission n'est pas affichée sur cet écran.

Mode Wi-Fi (une fois le réglage initial effectué)

S'assurer que le réglage Wi-Fi du téléphone est en mode point d'accès (fonction modem).

Mode Wi-Fi (une fois le réglage initial effectué)

Utilisateurs d'iPhone

Il peut être nécessaire de procéder à nouveau à la configuration initiale pour la connexion Wi-Fi après avoir démarré le téléphone.

Siri Eyes Free

Il est possible de parler à Siri à l'aide de la touche  (Parler) située sur le volant lorsque l'iPhone est jumelé au système de téléphone mains libres (HFT).

► **Réglage du téléphone** P. 422

► Siri Eyes Free

Siri est une marque déposée d'Apple Inc.

Chercher des fonctions disponibles pour Siri sur le site Web d'Apple Inc.

Nous déconseillons d'utiliser d'autres fonctions Siri que Siri Eyes Free pendant la conduite.

► Utilisation de Siri Eyes Free

Certaines commandes fonctionnent uniquement sur des applications ou fonctionnalités spécifiques du téléphone.

Touche (Raccrocher/Retour)

Appuyer sur cette touche pour désactiver Siri Eyes Free.

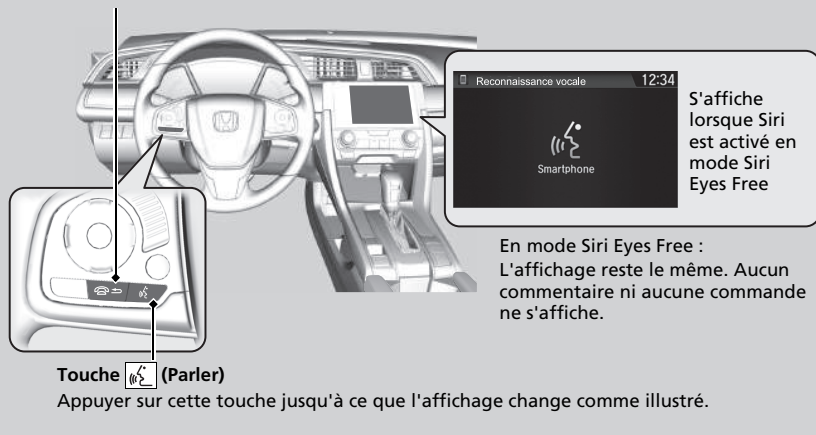

Apple CarPlay

Si un iPhone compatible avec Apple CarPlay est branché au système via le port USB 1,5 A, il est possible d'utiliser l'écran audio/information, au lieu de celui de l'iPhone, pour passer un appel téléphonique, écouter de la musique, afficher des cartes (navigation) et accéder aux messages.

📌 **Port(s) USB** P. 253

Menu Apple CarPlay

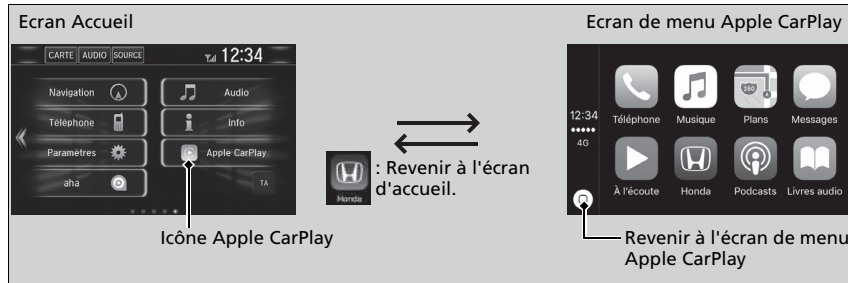

■ Téléphone

Accéder à la liste de contacts, passer des appels téléphoniques ou écouter la messagerie vocale.

■ Messages

Relever les messages de texte, y répondre ou bien les lire en audio.

■ Musique

Lire de la musique enregistrée sur un iPhone.

📌 Apple CarPlay

Seul l'iPhone 5 ou versions ultérieures avec iOS 8.4 ou ultérieure sont compatibles avec Apple CarPlay.

Garer le véhicule dans un endroit sûr avant de connecter l'iPhone à Apple CarPlay et lors du lancement de toute appli compatible.

Pour utiliser l'application Apple CarPlay, brancher le câble USB au port USB 1,5 A. Le port USB situé dans l'espace de rangement de la console centrale ne permet pas d'activer Apple CarPlay.

📌 **Port(s) USB** P. 253

Pour accéder directement à la fonction Apple CarPlay du téléphone, sélectionner **Téléphone** sur l'écran d'accueil. Lors de la connexion via Apple CarPlay, les appels sont uniquement effectués avec Apple CarPlay. Pour effectuer un appel avec le système de téléphone mains libres, désactiver Apple CarPlay ou débrancher le câble USB de l'iPhone.

📌 **Configuration d'Apple CarPlay** P. 344

Lorsque l'iPhone est connecté à l'application Apple CarPlay, il n'est pas possible d'utiliser le système audio ou le système de téléphone mains libres *Bluetooth*®. Cependant, les autres téléphones jumelés précédemment peuvent lire les fichiers audio via *Bluetooth*® lorsqu'Apple CarPlay est connecté.

📌 **Réglage du téléphone** P. 422

Pour obtenir plus de détails sur les pays et les régions où Apple CarPlay est disponible, ainsi que des informations relatives à son fonctionnement, se rendre sur page d'accueil Apple.

■ Cartes

Afficher les cartes CarPlay Apple et utiliser la fonction de navigation comme sur un iPhone.

Modèles avec système de navigation

Un seul système de navigation (système de navigation pré-installé ou Apple CarPlay) peut fonctionner et donner des directives à la fois. Lorsqu'un des systèmes est utilisé, toutes les adresses définies sur un autre système s'annulent et le système en cours prend en charge le guidage jusqu'à la destination choisie.

■ Configuration d'Apple CarPlay

Après avoir relié votre iPhone au système via le port USB 1,5 A, utiliser la procédure suivante pour configurer Apple CarPlay. L'utilisation d'Apple CarPlay entraînera la transmission de certaines informations sur l'utilisateur et le véhicule (telles que l'emplacement du véhicule, la vitesse et l'état) à votre iPhone pour améliorer l'interactivité de l'expérience Apple CarPlay. Il faut donner votre accord au partage de ces données sur l'écran d'affichage audio.

■ Activation d'Apple CarPlay



Activer une fois : permettre une fois seulement. (L'invite s'affiche à nouveau la fois suivante.)

Activer toujours : permettre à tout moment. (L'invite ne s'affiche plus.)

Annuler : activation non consentie.

Il est possible de changer les paramètres de consentement dans le menu paramètres du **Smartphone**.

► Apple CarPlay

Conditions ou restrictions d'utilisation d'Apple CarPlay

Apple CarPlay nécessite un iPhone compatible avec une connexion mobile et un forfait de données actifs. Les tarifs appliqués seront ceux du forfait souscrit avec l'opérateur.

Les modifications des systèmes d'exploitation, matérielles, logicielles et d'autres technologies nécessaires à la fonctionnalité Apple CarPlay, ainsi que certaines réglementations nationales nouvelles ou révisées, pourrait entraîner une baisse ou un arrêt des fonctionnalités et services d'Apple CarPlay. Honda ne fournit ni ne peut fournir une quelconque garantie ou déclaration de responsabilité à l'égard des performances ou de la fonctionnalité Apple CarPlay.

Il est possible d'utiliser des applications tierces si elles sont compatibles avec Apple CarPlay. Se rendre sur la page d'accueil Apple pour obtenir des renseignements sur les applis compatibles.

► Configuration d'Apple CarPlay

Il est également possible d'utiliser la méthode ci-dessous pour configurer Apple CarPlay : Sélectionner ACCUEIL → Paramètres → Smartphone → Apple CarPlay

Utilisation des informations relatives à l'utilisateur et au véhicule

L'utilisation et la manipulation d'informations sur l'utilisateur et le véhicule transmises depuis/vers votre téléphone par Apple CarPlay sont régies par la politique de confidentialité d'Apple et les conditions générales d'Apple iOS.

■ Utilisation d'Apple CarPlay avec Siri Eyes Free

Appuyer longuement sur la touche  (Parler) pour activer Siri Eyes Free.

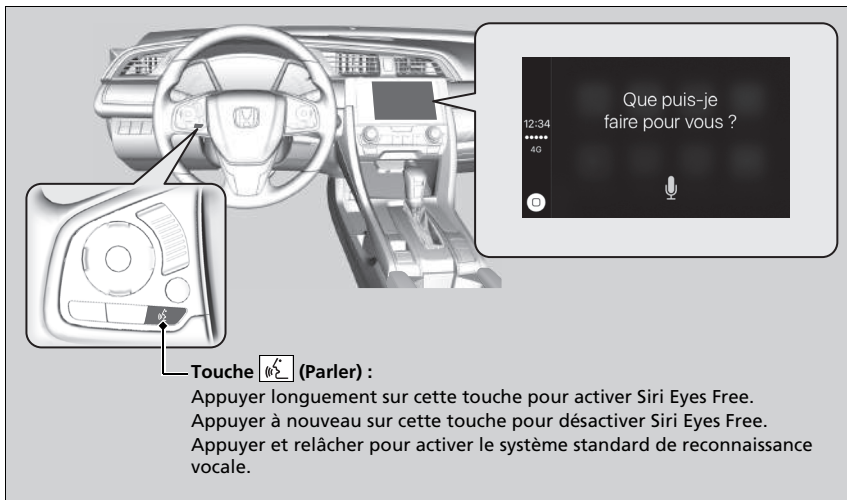

☒ Utilisation d'Apple CarPlay avec Siri Eyes Free

Voici des exemples de questions et de commandes pour Siri Eyes Free.

- Quels films sont à l'affiche aujourd'hui ?
- Appeler papa au travail.
- Quelle est cette chanson ?
- Quel temps fera-t-il demain ?
- Lire mon dernier email.

Pour plus d'informations, visiter www.apple.com/ios/siri.

Android Auto

Lors de la connexion d'un téléphone Android au système d'affichage audio via le port USB 1,5 A, Android Auto démarre automatiquement. Une fois connecté via Android Auto, vous pouvez utiliser l'écran Audio/Informations pour accéder aux fonctions téléphone, Google Maps (navigation), Google Play Music et Google Now. Lorsque vous utilisez Android Auto pour la première fois, un didacticiel s'affiche à l'écran.

Nous vous recommandons de vous garer en toute sécurité avant de suivre ce didacticiel et d'utiliser Android Auto.

➤ **Port(s) USB** P. 253

➤ **Jumelage automatique** P. 348

NOTE :

Android Auto peut ne pas être disponible dans votre pays ou région. Pour plus de détails relatifs à Android Auto, veuillez vous reporter au site de support Google.

Android Auto

Pour utiliser Android Auto, il faut télécharger l'appli Android Auto de Google Play sur votre smartphone.

Android Auto n'est compatible qu'avec les versions Android 5.0 (Lollipop) ou plus récentes.

Bluetooth® A2DP ne peut être utilisé sur un téléphone Android Auto.

Garer le véhicule dans un endroit sûr avant de connecter votre téléphone Android à Android Auto et lors du lancement de toute appli compatible.

Pour utiliser Android Auto, brancher le câble USB au port USB 1,5 A. Le port USB situé dans l'espace de rangement de la console centrale ne permet pas d'activer Android Auto.

➤ **Port(s) USB** P. 253

Pour accéder directement à la fonction Android Auto du téléphone, sélectionner **Téléphone** sur l'écran d'accueil.

➤ **Jumelage automatique** P. 348

Lorsque votre téléphone Android est connecté à Android Auto, il n'est pas possible d'utiliser le système audio *Bluetooth*®. Cependant, les autres téléphones jumelés précédemment peuvent lire les fichiers audio via *Bluetooth*® lorsqu'Android Auto est connecté.

➤ **Réglage du téléphone** P. 422

Menu Android Auto

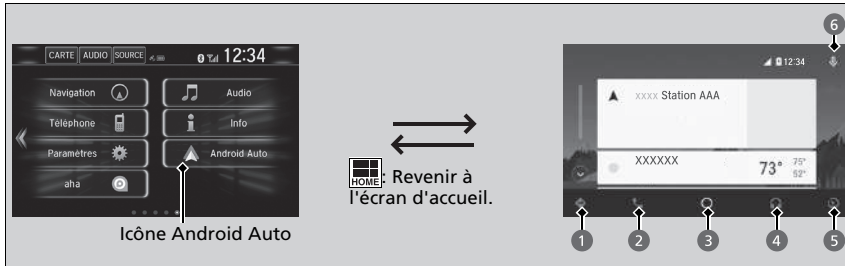

1 Cartes (navigation)

Affiche Google Maps et utilise la fonction de navigation comme le ferait un téléphone Android. Lorsque le véhicule est en marche, il n'est pas possible d'effectuer des saisies clavier. Arrêter le véhicule dans un endroit sûr avant d'entreprendre toute recherche ou d'effectuer toute saisie.

Modèles avec système de navigation

Un seul système de navigation (système de navigation pré-installé ou Android Auto) peut fonctionner et donner des directives à la fois. Lorsqu'un des systèmes est utilisé, toutes les adresses définies sur un autre système s'annulent et le système en cours prend en charge le guidage jusqu'à la destination choisie.

L'écran audio/information affiche le détail des changements de direction jusqu'à votre destination.

2 Téléphone (Communication)

Permet de passer et recevoir des appels et d'écouter la messagerie vocale.

3 Google Now (écran d'accueil)

Renvoie des informations utiles organisées par Android Auto sous forme de simple cartes qui s'affichent lorsque nécessaire.

Android Auto

Pour obtenir plus de détails sur les pays et les régions où Android Auto est disponible, ainsi que des informations relatives à son fonctionnement, se rendre sur page d'accueil Android Auto.

Conditions ou restrictions d'utilisation d'Android Auto

Android Auto nécessite un téléphone Android compatible avec une connexion mobile et un forfait de données actifs. Les tarifs appliqués seront ceux du forfait souscrit avec l'opérateur.

Les modifications des systèmes d'exploitation, matérielles, logicielles et d'autres technologies nécessaires à la fonctionnalité Android Auto, ainsi que certaines réglementations nationales nouvelles ou révisées, pourrait entraîner une baisse ou un arrêt des fonctionnalités et services d'Android Auto. Honda ne fournit ni ne peut fournir une quelconque garantie ou déclaration de responsabilité à l'égard des performances ou de la fonctionnalité Android Auto.

Il est possible d'utiliser des applications tierces si elles sont compatibles avec Android Auto. Se rendre sur la page d'accueil Android Auto pour obtenir des renseignements sur les applis compatibles.

4 Musique et audio

Lit Google Play Music et d'autres applications musicales compatibles avec Android Auto. Pour basculer entre les applications musicales, appuyer sur cette icône.

5 Retour à l'écran d'accueil.

6 Voix

Commander Android Auto avec la voix.

Jumelage automatique

Lors de la connexion d'un téléphone Android à l'unité via le port USB 1,5 A, Android Auto démarre automatiquement.

■ Activation d'Android Auto



Activer une fois: permettre une fois seulement. (L'invite s'affiche à nouveau la fois suivante.)

Activer toujours: permettre à tout moment. (L'invite ne s'affiche plus.)

Annuler: activation non consentie.

Il est possible de changer les paramètres de consentement dans le menu paramètres du **Smartphone**.

»» Activation d'Android Auto

Initialiser Android Auto uniquement lorsque vous êtes garé en toute sécurité. Lorsque Android Auto détecte votre téléphone pour la première fois, vous devrez configurer votre téléphone afin que le jumelage automatique soit possible. Se reporter au manuel d'instructions fourni avec votre téléphone.

La méthode ci-dessous sert à modifier les réglages Android Auto après avoir terminé la configuration initiale :
Sélectionner
ACCUEIL→Paramètres→Smartphone→Android Auto

Utilisation des informations relatives à l'utilisateur et au véhicule

L'utilisation et la gestion d'informations sur l'utilisateur et le véhicule transmises depuis/vers votre téléphone par Android Auto sont régies par la Politique de confidentialité de Google.

■ Commander Android Auto par Reconnaissance vocale

Appuyer longuement sur la touche  (Parler) pour activer Android Auto avec la voix.



☒ Commander Android Auto par Reconnaissance vocale

Voici des exemples de commandes compatibles avec la reconnaissance vocale :

- Répondre au message de texte.
- Appeler ma femme.
- Naviguer jusqu'à Honda.
- Ecouter de la musique.
- Envoyer un message de texte à ma femme.
- Appeler un fleuriste.

Pour plus d'informations, se reporter à la page d'accueil Android Auto.

La fonction de reconnaissance vocale peut également être activée en appuyant sur l'icône  dans le coin supérieur droit de l'écran.

iPod/clé USB

Si une erreur se produit pendant la lecture d'un iPod ou d'une clé USB, il se peut que les messages d'erreur suivants s'affichent. S'il s'avère impossible d'effacer le message d'erreur, contacter un réparateur agréé.

Message d'erreur	Solution
Erreur USB^{*1} Erreur USB^{*2}	S'affiche en cas d'anomalie du système audio. Vérifier si le périphérique est compatible avec le système audio.
Périphérique USB non reconnu Consulter le guide utilisateur.^{*1} Une erreur de chargement s'est produite avec un périphérique USB connecté. Se garer en lieu sûr et vérifier la compatibilité du périphérique et du câble USB, puis faire une nouvelle tentative.^{*2}	S'affiche lorsqu'un dispositif incompatible est connecté. Déconnectez le dispositif. Eteindre et rallumer le système audio. Ne rebranchez pas le dispositif à l'origine de l'erreur.
Vers. non compatible^{*1} Version non compatible^{*2}	S'affiche lors du branchement d'un iPod n'étant pas pris en charge. S'il s'affiche lors du branchement d'un iPod pris en charge, mettre le logiciel de l'iPod à jour à la version la plus récente.
Essai re-connexion^{*1} Réessayer connexion^{*2}	S'affiche lorsque le système ne reconnaît pas l'iPod. Rebrancher l'iPod.

*1 : Modèles avec système audio couleur

*2 : Modèles avec affichage audio

Message d'erreur	Solution
Lecture fichier impossible ^{*1} Fichier illisible ^{*2}	S'affiche lorsque les fichiers enregistrés sur la clé USB sont protégés par le droit d'auteur ou qu'un format n'est pas pris en charge. Ce message d'erreur apparaît pendant environ trois secondes, puis le morceau suivant est automatiquement diffusé.
Aucune chanson ^{*1} Aucune donnée ^{*2}	<p>Lecture d'un iPod S'affiche lorsque l'iPod est vide.</p> <p>Clé USB S'affiche lorsque la clé USB est vide ou si elle ne contient aucun fichier MP3, WMA, AAC, WAV^{*2} ou MP4^{*2}.</p> <p>iPod et clé USB Vérifier si des fichiers compatibles sont enregistrés sur l'appareil.</p>
Non compatible ^{*1, *2}	S'affiche lors du branchement d'un dispositif non pris en charge. S'il s'affiche lorsqu'un dispositif pris en charge est branché, le rebrancher.

*1 : Modèles avec système audio couleur

*2 : Modèles avec affichage audio

Modèles avec affichage audio

Android/Applications

Si une erreur se produit pendant l'utilisation du système audio ou d'applications, les messages d'erreur suivants peuvent s'afficher. S'il s'avère impossible d'effacer le message d'erreur, contacter un réparateur agréé.

Message d'erreur*1	Solution
Malheureusement, **** a cessé de fonctionner.	Une erreur s'est produite au sein de l'application, sélectionner OK à l'écran pour fermer l'application.
**** ne répond pas. Souhaitez-vous fermer l'application ?	L'appli ne répond pas. Sélectionner Attendre s'il est possible d'attendre une réponse de l'application un peu plus longtemps. Si elle ne répond pas et que l'attente se prolonge, sélectionner OK pour fermer l'application et la redémarrer. Si le message d'erreur persiste, effectuer une Réinitialisation données d'usine .  Paramètres par défaut P. 393

*1 : La section **** correspond à différents caractères et change en fonction de l'emplacement où se produit l'erreur.

Compatibilité iPod, iPhone et clés USB

Compatibilité de modèles iPod et iPhone

Modèle
iPod (5ème génération)
iPod Classic 80 Go/160 Go (lancé en 2007)
iPod classic 120 Go (lancé en 2008)
iPod classic 160 Go (lancé en 2009)
iPod nano (1ère - 7ème génération) sortis entre 2005 et 2012
iPod touch (1ère - 5ème génération) sortis entre 2007 et 2012
iPhone 3G/iPhone 3GS/iPhone 4/iPhone 4S/iPhone 5/iPhone 5c ^{*1} /iPhone 5s ^{*1} /iPhone 6 ^{*1} / iPhone 6 Plus ^{*1}

*1 : Modèles avec affichage audio

Clés USB

- Utiliser de préférence une clé USB de 256 Mo ou plus.
- Il se peut que certains lecteurs audio numériques ne soient pas compatibles.
- Il se peut que certaines clés USB (par ex. appareil avec verrouillage de sécurité) ne fonctionnent pas.
- Il se peut que certains fichiers de logiciel ne permettent pas la lecture audio ou l'affichage des données de texte.
- Il se peut que certaines versions des formats MP3, WMA, AAC, WAV* ou MP4* ne soient pas compatibles.

* Non disponible sur tous les modèles

suite page suivante

Compatibilité de modèles iPod et iPhone

Il se peut que le système audio ne fonctionne pas avec toutes les versions de logiciel de ces appareils.

Clés USB

Les fichiers enregistrés sur la clé USB sont lus dans l'ordre d'enregistrement. Cet ordre peut différer de celui apparaissant sur votre PC ou appareil.

Modèles avec affichage audio

Périphériques recommandés

Support	Clé USB	
Profil (version MP4)	Niveau de base 3 (MPEG4-AVC), niveau simple 5 (MPEG4)	
Extension de fichier (version MP4)	.mp4/.m4v	
Codec audio compatible	AAC	MP3
Codec vidéo compatible	MPEG4-AVC (H.264)	MPEG4 (norme ISO/IEC 14496 Partie 2)
Débit binaire	10 Mbit/s (MPEG4-AVC)	8 Mbit/s (MPEG4)
Image maximum	720 x 576 pixels	

Modèles avec affichage audio

Informations légales sur Apple CarPlay/Android Auto

DECLARATIONS DE RESPONSABILITE/LICENCE DU MANUEL D'UTILISATION

L'UTILISATION D'APPLE CARPLAY EST SOUMISE A L'ACCEPTATION DES CONDITIONS D'UTILISATION CARPLAY INCLUSES DANS LES CONDITIONS D'UTILISATION D'APPLE IOS. EN RESUME, LES CONDITIONS D'UTILISATION DE CARPLAY DEGAGENT APPLE ET SES PRESTATAIRES DE SERVICES DE TOUTE RESPONSABILITE EN CAS DE DEFAILLANCE PONCTUELLE OU CONTINUE DES SERVICES, LIMITENT STRICTEMENT LES AUTRES RESPONSABILITES D'APPLE ET DE SES PRESTATAIRES DE SERVICES, DECRIVENT LE TYPE D'INFORMATIONS CONCERNANT L'UTILISATEUR RECUEILLIES ET STOCKEES PAR APPLE ET SES PRESTATAIRES DE SERVICES (Y COMPRIS, PAR EXEMPLE, L'EMPLACEMENT DU VEHICULE, LA VITESSE DU VEHICULE ET L'ETAT DU VEHICULE) ET AVERTISSENT DE CERTAINS RISQUES POSSIBLES LIES A L'UTILISATION DE CARPLAY, Y COMPRIS LA POSSIBILITE DE DISTRACTION DU CONDUCTEUR. CONSULTER LA POLITIQUE DE CONFIDENTIALITE D'APPLE POUR PLUS DE DETAILS CONCERNANT L'UTILISATION ET LE TRAITEMENT FAIT PAR D'APPLE DES DONNEES COLLECTEES PAR CARPLAY.

L'UTILISATION D'ANDROID AUTO EST SOUMISE AUX CONDITIONS D'UTILISATION AUTO ANDROID QUI DOIVENT ETRE ACCEPTEES AU MOMENT OÙ L'APPLICATION ANDROID AUTO EST TELECHARGEE SUR VOTRE TELEPHONE ANDROID. EN RESUME, LES CONDITIONS D'UTILISATION D'ANDROID AUTO DEGAGENT GOOGLE ET SES PRESTATAIRES DE SERVICES DE TOUTE RESPONSABILITE EN CAS DE DEFAILLANCE PONCTUELLE OU CONTINUE DES SERVICES, LIMITENT STRICTEMENT LES AUTRES RESPONSABILITES DE GOOGLE ET DE SES PRESTATAIRES DE SERVICES, DECRIVENT LE TYPE D'INFORMATIONS CONCERNANT L'UTILISATEUR RECUEILLIES ET STOCKEES PAR APPLE ET SES PRESTATAIRES DE SERVICES (Y COMPRIS, PAR EXEMPLE, L'EMPLACEMENT DU VEHICULE, LA VITESSE DU VEHICULE ET L'ETAT DU VEHICULE) ET AVERTISSENT DE CERTAINS RISQUES POSSIBLES LIES A L'UTILISATION D'ANDROID AUTO, Y COMPRIS LA POSSIBILITE DE DISTRACTION DU CONDUCTEUR. CONSULTER LA POLITIQUE DE CONFIDENTIALITE DE GOOGLE POUR PLUS DE DETAILS CONCERNANT L'UTILISATION ET LE TRAITEMENT FAIT PAR GOOGLE DES DONNEES COLLECTEES PAR ANDROID AUTO.

■ EXCLUSION DE GARANTIES ; LIMITATION DE RESPONSABILITE





VOUS RECONNAISSEZ EXPRESSEMENT ET ACCEPTEZ QUE L'UTILISATION D'APPLE CARPLAY OU ANDROID AUTO (LES « APPLICATIONS ») RESTE A VOS RISQUES ET PERILS ET QUE VOUS PRENEZ A VOTRE CHARGE LA TOTALITE DES RISQUES DE QUALITE SATISFAISANTE, DE PERFORMANCES, D'EXACTITUDE ET D'EFFORT DANS TOUTE LA MESURE PERMISE PAR LA LEGISLATION APPLICABLE, ET QUE LES APPLICATIONS ET LES INFORMATIONS LES CONCERNANT SONT FOURNIES « TELLES QUELLES » ET « EN L'ETAT », AVEC TOUS LEURS DEFAUTS ET SANS AUCUNE GARANTIE D'AUCUNE SORTE, HONDA DECLINANT TOUTE GARANTIE ET AUTRES CONDITIONS QUANT AUX APPLICATIONS ET AUX INFORMATIONS LES CONCERNANT, EXPRESSE, TACITE, LEGALE OU AUTRE, Y COMPRIS MAIS SANS S'Y LIMITER, LES GARANTIES IMPLICITES ET/OU CONDITIONS DE QUALITE MARCHANDE, DE QUALITE SATISFAISANTE, D'APTITUDE A UN USAGE PARTICULIER, D'EXACTITUDE, DE JOUISSANCE PAISIBLE ET DE NON VIOLATION DES DROITS DES TIERS. AUCUNE INFORMATION ORALE OU ECRITE OU CONSEIL DONNE PAR HONDA OU UN REPRESENTANT AUTORISE NE SAURAIT CONSTITUER UNE GARANTIE. NOTAMMENT ET SANS LIMITATION, HONDA DECLINE TOUTE GARANTIE CONCERNANT L'EXACTITUDE DES DONNEES FOURNIES PAR LES APPLICATIONS, TELLES QUE L'EXACTITUDE DE L'ITINERAIRE, DU TEMPS DE TRAJET ESTIME, DES LIMITES DE VITESSE, DES CONDITIONS ROUTIERES, DES ACTUALITES, DE LA METEO, DU TRAFIC OU AUTRES CONTENUS FOURNIS PAR APPLE, GOOGLE, LEURS SOCIETES AFFILIEES OU DES TIERS FOURNISSEURS ; HONDA NE GARANTIT PAS CONTRE LA PERTE DE DONNEES D'APPLICATION, QUI PEUVENT ETRE PERDUES A TOUT MOMENT ; HONDA NE GARANTIT PAS QUE LES APPLICATIONS OU LES SERVICES FOURNIS PAR SON INTERMEDIAIRE SERONT FOURNIS EN TOUT TEMPS NI QU'UN OU TOUS LES SERVICES SERONT DISPONIBLES A TOUT MOMENT OU TOUT EMPLACEMENT DONNE. PAR EXEMPLE, LES SERVICES PEUVENT ETRE SUSPENDUS OU INTERROMPUS SANS PREAVIS POUR DES RAISONS DE REPARATION, D'ENTRETIEN, DE CORRECTIFS DE SECURITE, DE MISES A JOUR, ETC., DE MEME QUE LES SERVICES PEUVENT ETRE INDISPONIBLES DANS VOTRE REGION OU LOCALITE, ETC. DE PLUS, VOUS COMPRENEZ QUE LES CHANGEMENTS DANS LA TECHNOLOGIE DE TIERS OU LA LEGISLATION EN VIGUEUR PEUT RENDRE LES SERVICES ET/OU LES APPLICATIONS OBSOLETES ET/OU INUTILISABLES.

DANS LA MESURE OÙ LA LOI NE L'INTERDIT PAS, HONDA OU SES SOCIETES AFFILIEES NE SAURAIENT ETRE TENUS RESPONSABLES DE TOUTE BLESSURE OU TOUT DOMMAGE ACCIDENTEL, SPECIAL, INDIRECT OU CONSECUTIF DE QUELQUE NATURE QUE CE SOIT, Y COMPRIS MAIS SANS S'Y LIMITER, LES PERTES DE PROFITS, LA CORRUPTION OU LA PERTE DE DONNEES, LES DEFAUTS DE TRANSMISSION OU RECEPTION DE DONNEES, L'INTERRUPTION DE L'ACTIVITE COMMERCIALE EN COURS OU TOUT AUTRE DOMMAGE OU PERTE COMMERCIALE, DECOULANT DE OU LIES A L'APPLICATION OU L'UTILISATION OU L'IMPOSSIBILITE D'UTILISER LES APPLICATIONS OU LES INFORMATIONS LES CONCERNANT, QUELLE QUE SOIT LEUR ORIGINE ET INDEPENDAMMENT DE LA THESE DE LA RESPONSABILITE (CONTRACTUELLE, DELICTUEUSE OU AUTRE) ET MEME SI HONDA AVAIT ETE INFORME DE LA POSSIBILITE DE TELS DOMMAGES. CERTAINES REGIONS ET PAYS N'AUTORISENT PEUT-ETRE PAS QU'ON LIMITE OU QU'ON EXCLUE LA RESPONSABILITE EN DOMMAGES-INTERETS, DE SORTE QUE CES LIMITATIONS ET EXCLUSIONS PEUVENT NE PAS S'APPLIQUER A VOUS. LES LIMITATIONS QUI PRECEDENT S'APPLIQUENT MEME SI LES REMEDES SUSMENTIONNES N'ONT PAS TOUCHE LEUR BUT ESSENTIEL

Concernant les licences Open Source

Pour voir les informations de licence open source, procéder comme suit.

Modèles avec système audio couleur

1. Appuyer sur la touche **MENU/CLOCK**.
2. Tourner  pour sélectionner **Réglages**, puis appuyer sur .
3. Tourner  pour sélectionner **Licences OSS**, puis appuyer sur .

Modèles avec affichage audio

1. Sélectionner .
2. Sélectionner **Réglages**.
3. Sélectionner **Système**.
4. Sélectionner l'onglet **Autres**.
5. Sélectionner **Informations détaillées**.
6. Sélectionner **A propos du périphérique**.
7. Sélectionner **Mentions légales**.
8. Sélectionner **Licences open source**.

Concernant les licences Open Source

LICENCE : Copyright © 2001 Bob Trower, Trantor Standard Systems Inc.

Une autorisation est accordée, à titre gratuit, à toute personne obtenant une copie de ce logiciel et les fichiers de documentation connexe (le « logiciel »), d'utiliser le Logiciel sans restriction, y compris mais sans s'y limiter, de utiliser, copier, modifier, fusionner, publier, distribuer, sous-licencier et/ou vendre des copies du Logiciel et de permettre à toute personne prenant possession du Logiciel de bénéficier de cette autorisation dans la limite des conditions suivantes :

La notification de copyright ci-dessus et la présente autorisation seront inscrites sur toutes les copies ou parties substantielles du Logiciel.

LE LOGICIEL EST FOURNI « EN L'ETAT », SANS GARANTIE D'AUCUNE SORTE, EXPRESSE OU IMPLICITE, Y COMPRIS MAIS SANS S'Y LIMITER, LES GARANTIES DE QUALITE MARCHANDE OU D'APTITUDE A UNE UTILISATION PARTICULIERE ET DE NON INFRACTION. EN AUCUN CAS LES AUTEURS OU LES TITULAIRES DES DROITS DE COPYRIGHT NE SAURAIENT ETRE TENUS RESPONSABLES POUR TOUTE RECLAMATION, DOMMAGE OU AUTRE RESPONSABILITE, Y COMPRIS DANS LE CADRE D'UNE RESPONSABILITE CONTRACTUELLE, DELICTUEUSE OU AUTRE, OU EN LIEN DIRECT OU INDIRECT AVEC LE LOGICIEL, SON UTILISATION OU LES AUTRES USAGES QUI EN SERAIENT FAITS.

Modèles avec affichage audio

Informations de licence

DTS

Pour en savoir plus sur les brevets DTS, voir <http://patents.dts.com>. Produit sous licence de DTS Licensing Limited. DTS, le Symbole, et DTS et le Symbole ensemble sont des marques déposées, et DTS Digital Surround et Neural Surround sont des marques déposées de DTS, Inc. © DTS, Inc. Tous droits réservés.



Utiliser l'écran Audio/Informations pour personnaliser certaines fonctions.

Modèles avec système audio couleur

■ Personnalisation d'une fonction

Lorsque le véhicule est à l'arrêt, le contacteur d'allumage en position MARCHÉ **II***1, appuyer sur la touche **MENU/HORLOGE**, puis sélectionner **Réglage**. Pour personnaliser les paramètres du téléphone, appuyer sur le bouton , puis sélectionner **Réglage tél..**

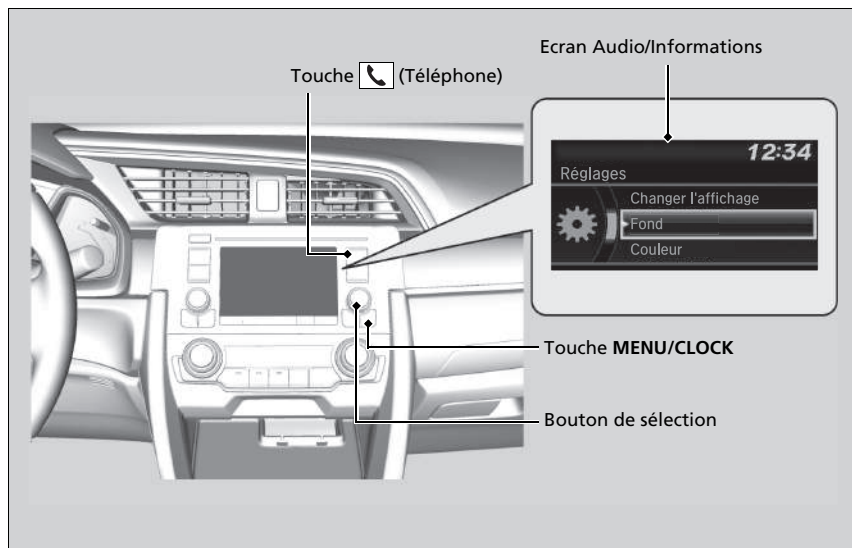

*1 : Les modèles équipés du système d'accès sans clé ont une touche **ENGINE START/STOP** au lieu d'un contacteur d'allumage.

» Fonctions personnalisées

Lors de la personnalisation des réglages :

- S'assurer que le véhicule est complètement arrêté.

Modèles à transmission à variation continue

- Basculer vers **P**.

Modèles avec boîte de vitesses manuelle

- Serrer le frein de stationnement.

» Personnalisation d'une fonction

Ces informations indiquent comment utiliser le bouton de sélection.

Tourner  pour sélectionner.

Appuyer sur  pour valider.

Pour personnaliser les autres fonctions, sélectionner

Réglages, tourner , puis appuyer sur .

» **Liste des options personnalisables** P. 363

Modèles avec système audio couleur

■ Procédure de personnalisation

Appuyer sur la touche **MENU/CLOCK**.

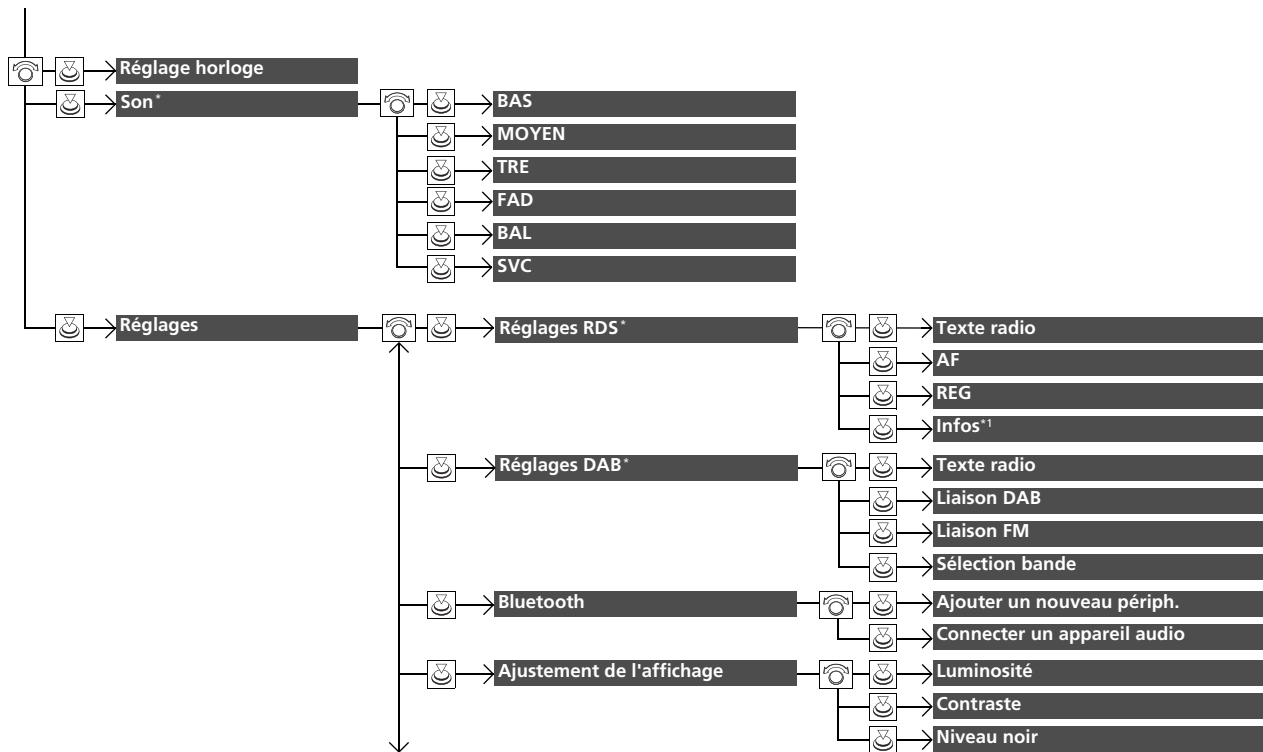

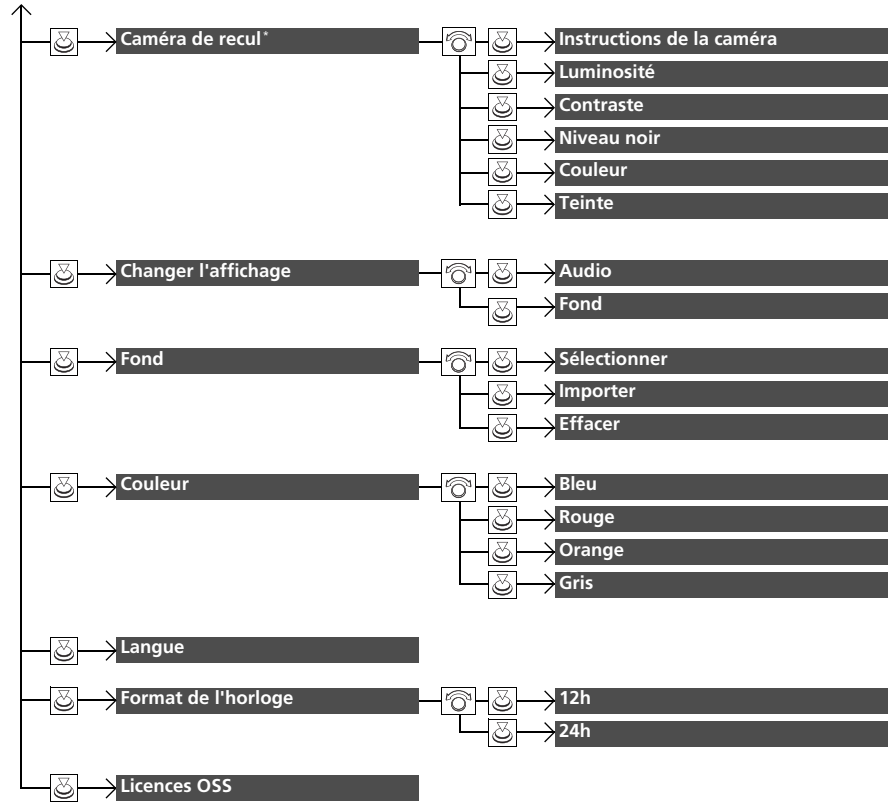

1 : Sauf mode AM/FM/DAB

* Non disponible sur tous les modèles



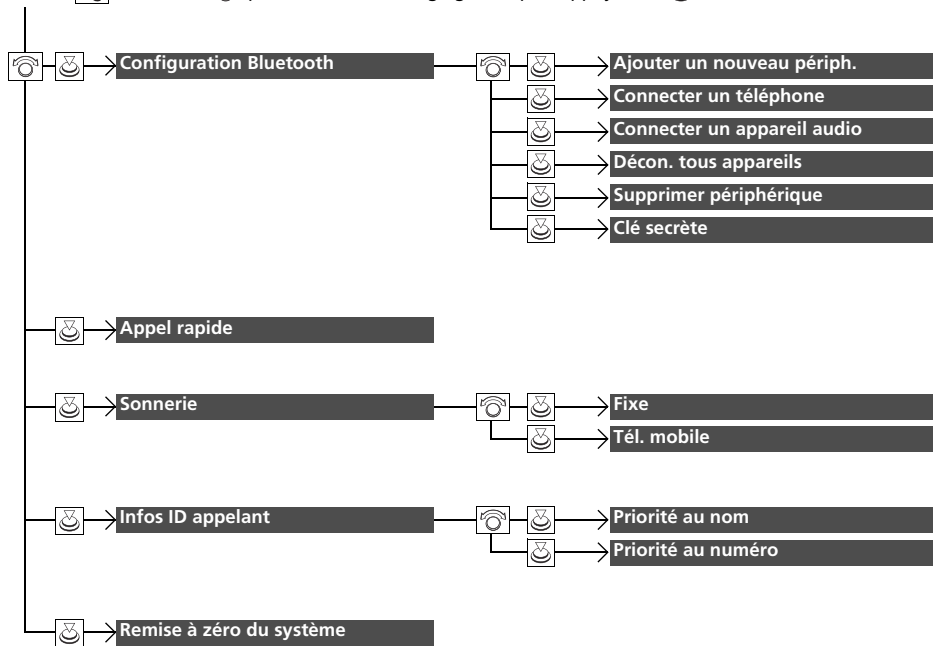

* Non disponible sur tous les modèles

Appuyer sur la touche  et tourner  pour sélectionner **Réglage tél.**, puis appuyer sur .



Modèles avec système audio couleur

■ Liste des options personnalisables

Groupe de réglages	Fonctions personnalisables	Description	Réglages possibles	
Réglage horloge		Règle l'horloge.  Horloge P. 170	—	
Son*		Règle le son.  Réglage du son P. 266	BAS/MID/TRE/FAD/ BAL/SVC	
Réglages	Réglages RDS*	Texte radio	Affiche les informations du texte radio de la station RDS sélectionnée.	Activé/Désactivé* ¹
		AF	Cette fonction change automatiquement la fréquence diffusant la même station au fur et à mesure des changements de région.	Activé* ¹ /Désactivé
		REG	Cette fonction maintient la fréquence des stations dans la zone concernée même si le signal devient faible.	Activé* ¹ /Désactivé
		Sauf mode AM/FM/DAB* Infos	S'active et se désactive automatiquement pour basculer sur un programme d'infos.	Activé/Désactivé* ¹
	Réglages DAB*	Texte radio	Affiche les informations du texte radio de la station DAB sélectionnée.	Activé/Désactivé* ¹
		Liaison DAB	Spécifie si le système recherche automatiquement la même station dans l'ensemble, et bascule sur cette dernière.	Activé* ¹ /Désactivé
		Liaison FM	Spécifie si le système trouve la même station dans une bande FM, et bascule automatiquement sur cette bande.	Activé* ¹ /Désactivé
		Sélection bande	Sélectionne des bandes spécifiques pour réduire le temps de mise à jour des listes et de recherche de station.	Les deux*¹/Bande III/ Bande L

*1 : réglage par défaut

* Non disponible sur tous les modèles

Groupe de réglages	Fonctions personnalisables	Description	Réglages possibles	
Réglages	Bluetooth	Ajouter un nouveau périph.	Jumelle un nouveau téléphone au système HFT, modifie ou efface un téléphone jumelé ou crée un code pour un téléphone jumelé. ➤ Réglage du téléphone P. 400	—
		Connecter un appareil audio	Connecte, déconnecte ou jumèle un périphérique audio <i>Bluetooth</i> ® au système HFT.	—
	Ajustement de l'affichage	Luminosité	Modifie la luminosité de l'écran Audio/Informations.	—
		Contraste	Modifie le contraste de l'écran Audio/Informations.	—
		Niveau noir	Modifie le niveau de noir de l'écran Audio/Informations.	—
	Caméra de recul*	Instructions de la caméra	Permet de définir si les directives s'affichent sur l'écran audio/information.	Activé*1/Désactivé
		Luminosité	Voir Ajustement de l'affichage P. 364	
		Contraste		
		Niveau noir		
		Couleur	Modifie la couleur de l'écran Audio/Informations.	—
Teinte	Modifie la teinte de l'écran Audio/Informations.	—		

*1 : réglage par défaut

Groupe de réglages	Fonctions personnalisables	Description	Réglages possibles	
Réglages	Changer l'affichage	Modifie le type d'affichage.	Audio *1/ Fond	
	Fond	Sélectionner	Modifie le type de fond.	Horloge *1/ Image 1/Image 2/Image 3
		Importer	Importe un fichier image pour un nouveau fond. ➤ Réglage du fond P. 264	—
		Effacer	Supprime un fichier image de fond.	Image 1 *1/ Image 2/Image 3
	Couleur	Modifie la couleur d'arrière-plan de l'écran Audio/Informations.	Blue *1/ Rouge/Orange/Gris	
	Langue	Change la langue d'affichage.	Israël et Turquie, sauf modèles destinés au Moyen-Orient Anglais (Royaume-Uni) *1 ou Turc *1 Voir les autres langues sélectionnables sur l'écran. Moyen-Orient sauf modèles destinés à Israël et à la Turquie Arabe *1/ English	
	Format de l'horloge	Sélectionne l'affichage de horloge numérique de 12 h à 24 h.	12 h *1/ 24 h	
	Licences OSS	Affiche les informations légales.	—	



*1 : réglage par défaut

Groupe de réglages	Fonctions personnalisables	Description	Réglages possibles	
Config. mobile	Ajouter un nouveau périph.	Jumeler un nouveau téléphone au HFT. ➤ Réglage du téléphone P. 400	—	
	Configuration Bluetooth	Connecter un téléphone	Jumelle un nouveau téléphone ou connecte un téléphone jumelé au HFT. ➤ Réglage du téléphone P. 400	—
		Connecter un appareil audio	Connecte un dispositif audio <i>Bluetooth</i> ® au HFT.	—
		Décon. tous appareils	Déconnecte un téléphone jumelé du HFT.	—
		Supprimer périphérique	Supprime un téléphone jumelé.	—
		Clé secrète	Entre et modifie un code pour un téléphone jumelé.	—
		Appel rapide	Modifie, ajoute ou efface un numéro rapide. ➤ Appel rapide P. 409	—
		Sonnerie	Sélectionne la sonnerie.	Téléphone portable *1/Fixe
		Infos ID appelant	Donne la priorité au nom de l'appelant ou au numéro de téléphone comme ID de l'appelant.	Priorité au nom *1/ Priorité au numéro
		Remise à zéro du système	Permet d'annuler/réinitialiser toutes les options personnalisées dans le groupe Réglage tél. par défaut.	—

*1 :réglage par défaut

Modèles avec affichage audio

Personnalisation d'une fonction

Lorsque le véhicule est à l'arrêt et le contacteur d'allumage en position MARCHE *1, sélectionner  et **Paramètres**, puis sélectionner une option.

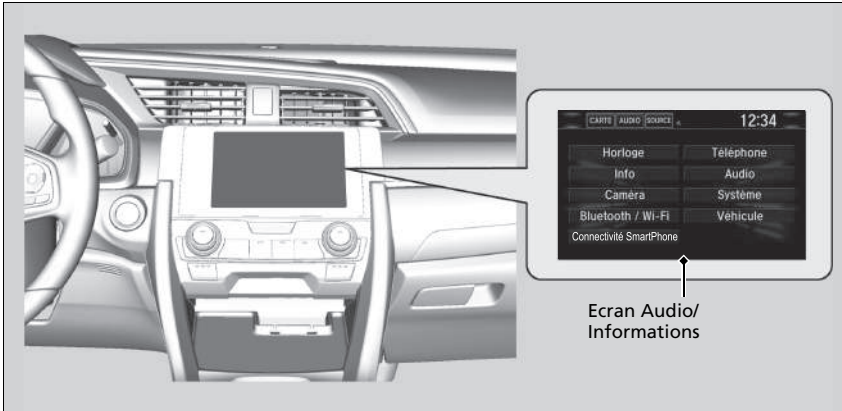

*1 : Les modèles équipés du système d'accès sans clé ont une touche **ENGINE START/STOP** au lieu d'un contacteur d'allumage.

►► Fonctions personnalisées

Lors de la personnalisation des réglages :

- S'assurer que le véhicule est complètement arrêté.

Modèles à transmission à variation continue

- Basculer vers .

Modèles avec boîte de vitesses manuelle

- Serrer le frein de stationnement.

Pour personnaliser d'autres fonctions, sélectionner

Réglages.

- **Liste des options personnalisables** P. 375

Modèles avec affichage audio

■ Procédure de personnalisation

Sélectionner **Réglages.**



Fonctions

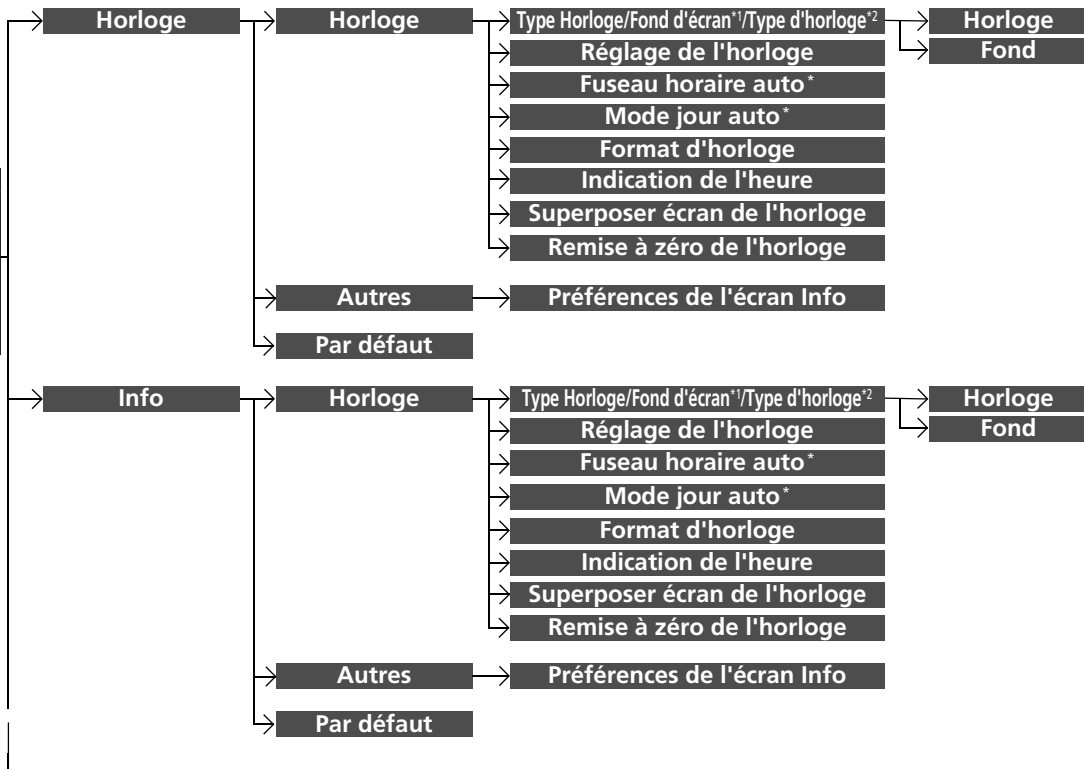

*1 : Ne s'affiche pas lorsque le design de l'interface de l'écran est modifié.
 *2 : S'affiche uniquement lorsque le design de l'interface de l'écran est modifié.

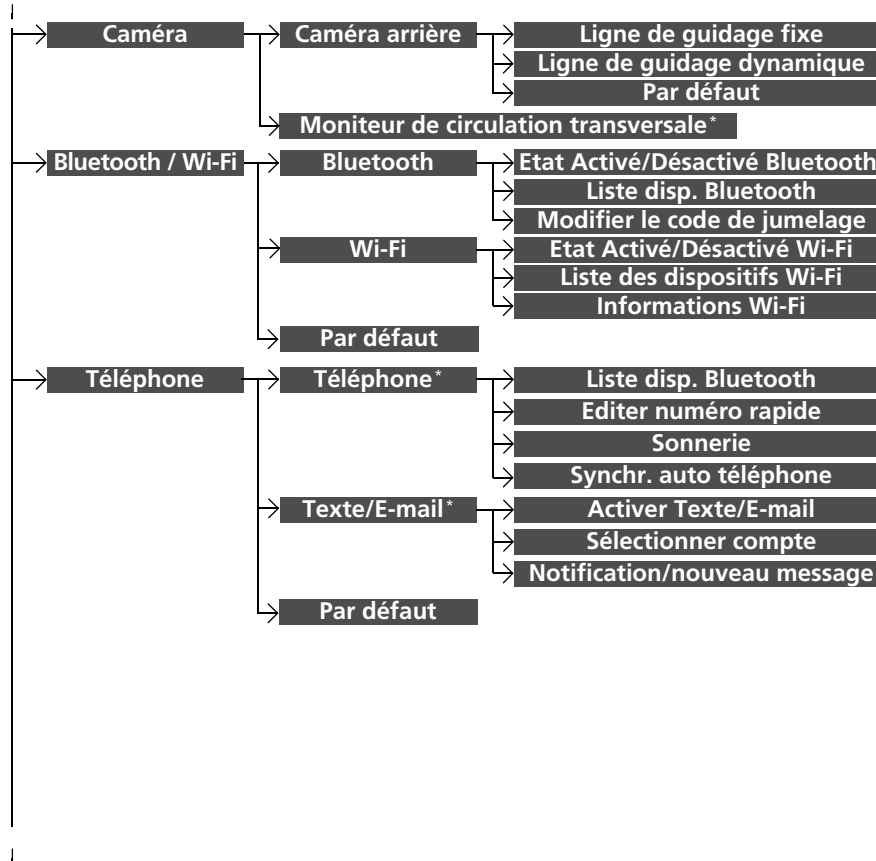

* Non disponible sur tous les modèles

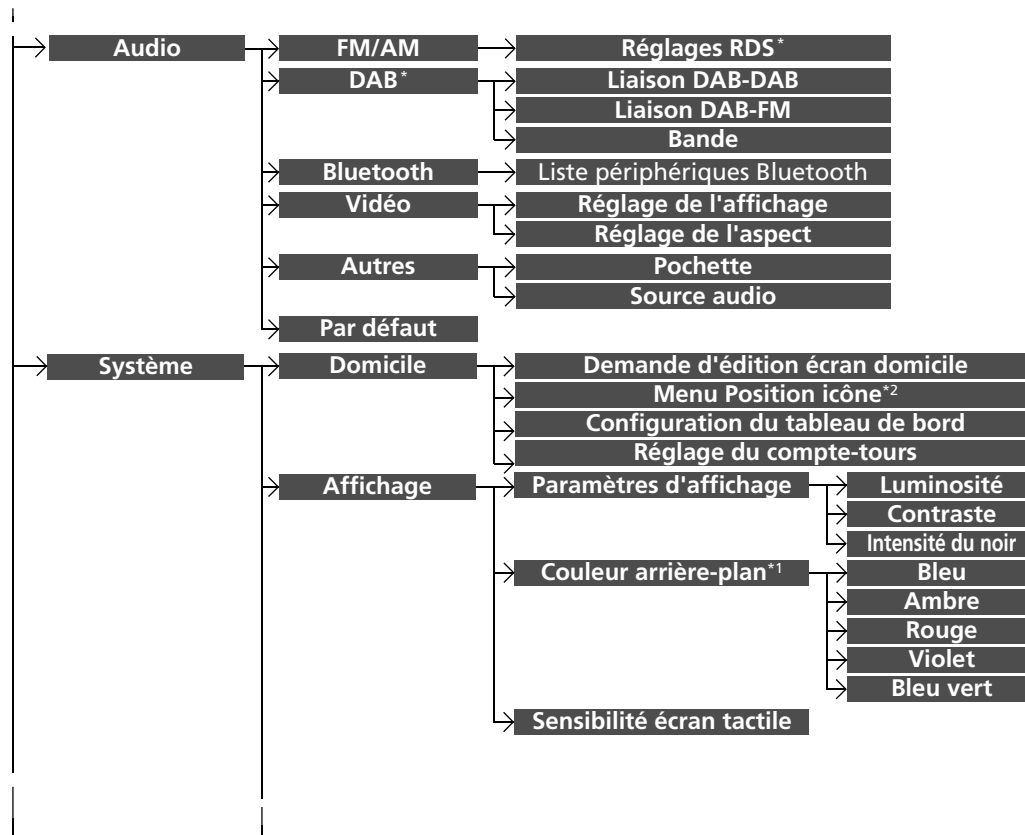

*1 : Ne s'affiche pas lorsque le design de l'interface de l'écran est modifié.

*2 : S'affiche uniquement lorsque le design de l'interface de l'écran est modifié.

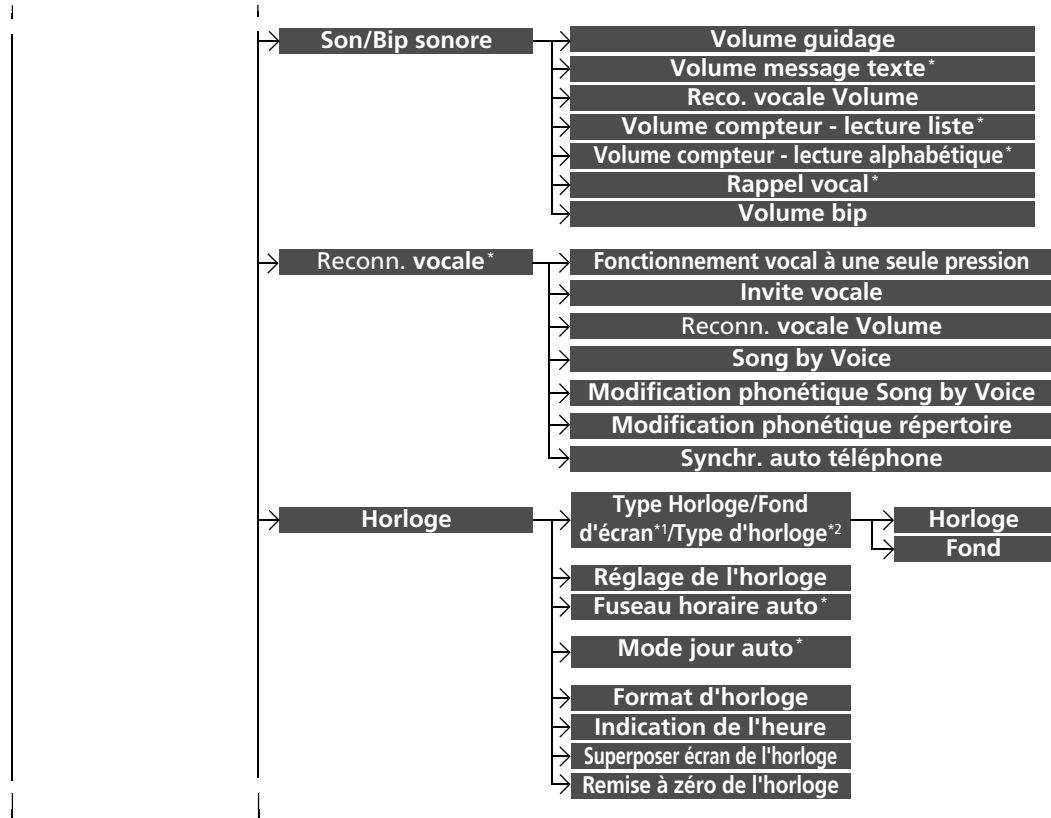

Fonctions

*1 : Ne s'affiche pas lorsque le design de l'interface de l'écran est modifié.

*2 : S'affiche uniquement lorsque le design de l'interface de l'écran est modifié.

* Non disponible sur tous les modèles

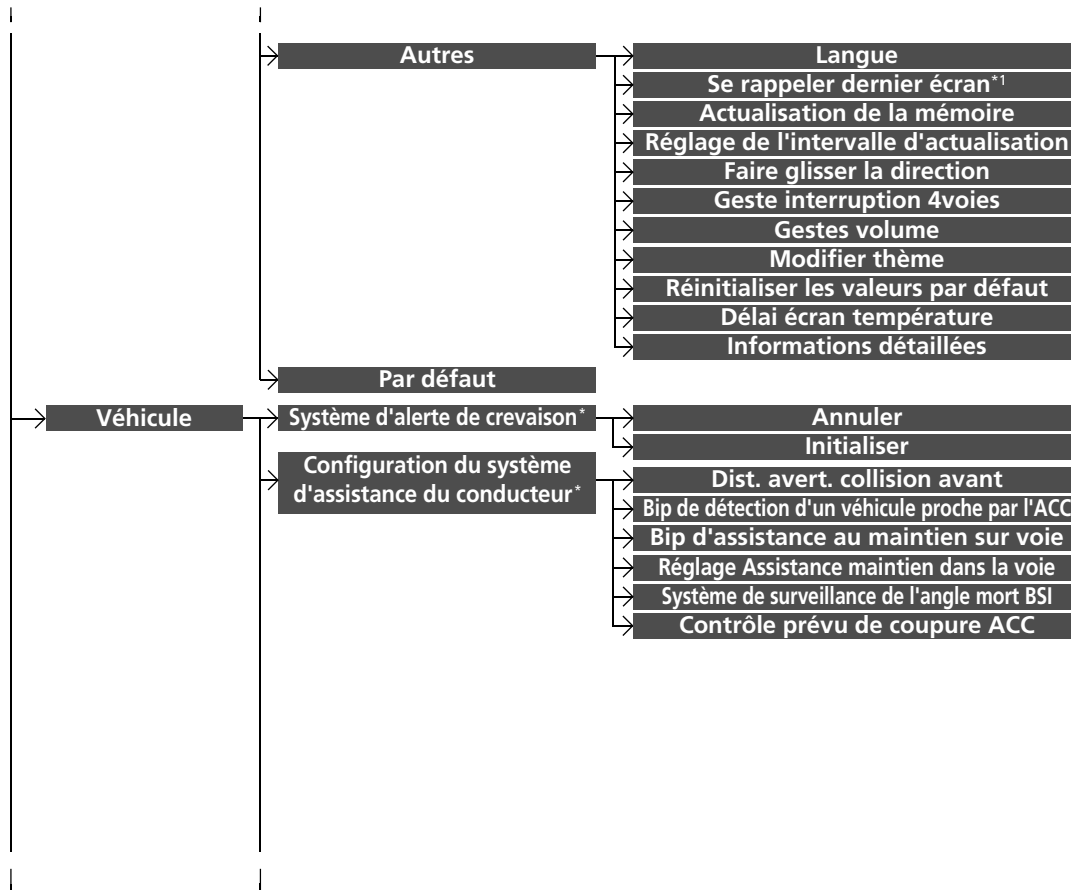

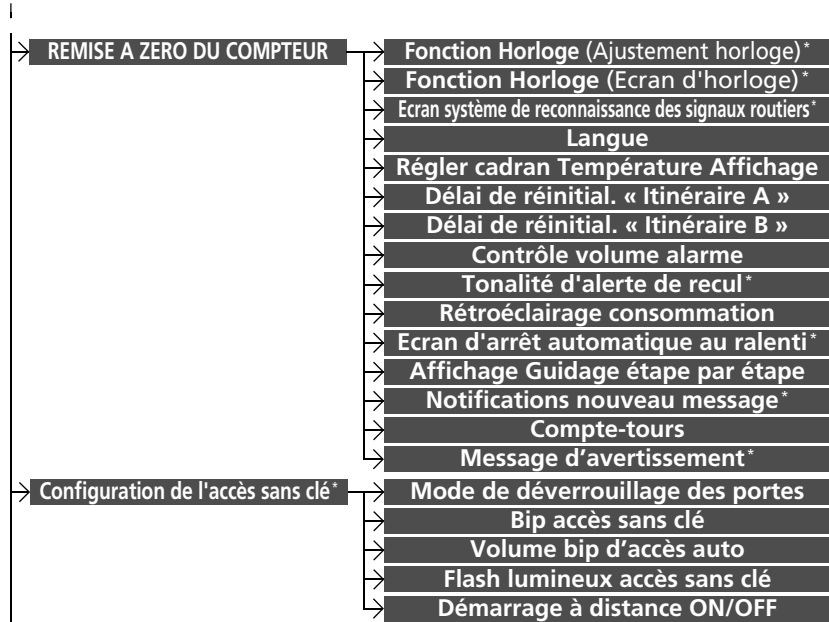

Fonctions

* Non disponible sur tous les modèles

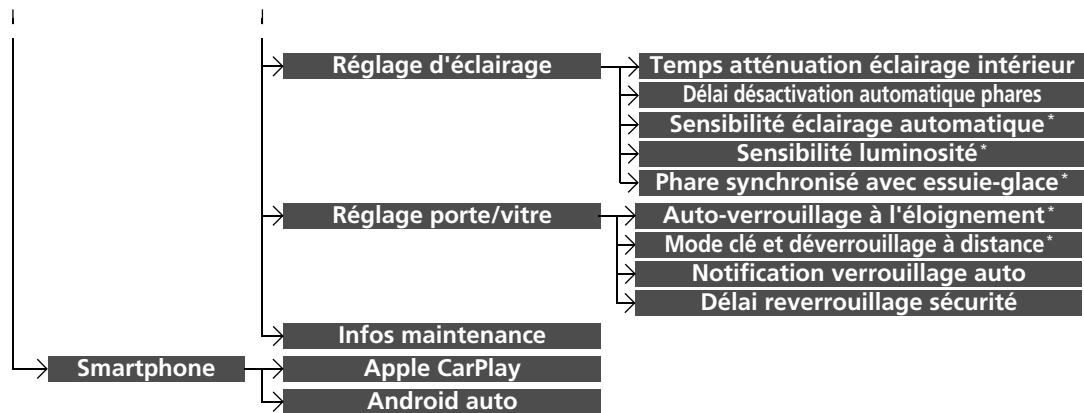

Modèles avec affichage audio

■ Liste des options personnalisables

Groupe de réglages	Fonctions personnalisables		Description	Réglages possibles
Horloge	Horloge	Type Horloge/Fond d'écran* ¹ /Type d'horloge* ²	Horloge	Voir Info à la P. 376
			Fond	
		Réglage de l'horloge		
		Fuseau horaire auto*		
		Mode jour auto*		
		Format d'horloge		
		Indication de l'heure		
	Superposer écran de l'horloge			
	Remise à zéro de l'horloge			
Autres	Préférences de l'écran Info			
Par défaut			Annule/réinitialise toutes les options personnalisées dans le groupe des paramètres Horloge par défaut.	Oui/Non

*1 : Ne s'affiche pas lorsque le design de l'interface de l'écran est modifié.



*2 : S'affiche uniquement lorsque le design de l'interface de l'écran est modifié.

Groupe de réglages		Fonctions personnalisables		Description	Réglages possibles
Info	Horloge	Type Horloge/ Fond d'écran ^{*2/}	Horloge	Modifie le type d'affichage de l'horloge.	Analogique/ Numérique ^{*1/} Petite numérique/Désactiver
		Type d'horloge ^{*3}	Fond	<ul style="list-style-type: none"> • Modifie le type de fond. • Importe un fichier image pour un nouveau fond. • Supprime un fichier image de fond. 	Vide/Galaxie ^{*1/} Métallique
		Réglage de l'horloge		Règle l'horloge.	—
		Fuseau horaire auto [*]		Règle automatiquement l'horloge en cas de changement de fuseau horaire pendant la conduite.	Activé ^{*1/} Désactivé
		Mode jour auto [*]		Sélectionner Activé pour que le GPS règle automatiquement l'horloge à l'heure d'été. Sélectionner Désactivé pour annuler cette fonction.	Activé ^{*1/} Désactivé
		Format d'horloge		Sélectionne l'affichage de horloge numérique de 12 h à 24 h.	12 h ^{*1/} 24 h
		Indication de l'heure		Spécifie si l'affichage de l'horloge s'active.	Activé ^{*1/} Désactivé
		Superposer écran de l'horloge		Modifie la disposition de l'affichage de l'horloge.	En haut à droite ^{*1/} /En haut à gauche/En bas à droite/En /Désactiver
		Remise à zéro de l'horloge		Rétablit les réglages par défaut de l'horloge.	Oui/Non

*1 : réglage par défaut

*2 : Ne s'affiche pas lorsque le design de l'interface de l'écran est modifié.

*3 : S'affiche uniquement lorsque le design de l'interface de l'écran est modifié.

Groupe de réglages	Fonctions personnalisables		Description	Réglages possibles
Info	Autres	Préférences de l'écran Info	Sélectionne le menu supérieur lorsque le bouton  (afficher/informations) est enfoncé. <ul style="list-style-type: none"> • Info haut : un menu résumé s'affiche. • Menu info : un menu complet s'affiche. • Désactivé : aucun menu ne s'affiche. 	Info haut/Menu info ^{*1} / Désactivé
	Par défaut		Annule/Réinitialise toutes les options personnalisées dans le groupe des paramètres Info par défaut.	Oui/Non
Caméra	Caméra arrière	Ligne de guidage fixe	Spécifie si les lignes de guidage fixes apparaissent ou non sur le moniteur de la caméra arrière.  Caméra arrière multi-vues [*] P. 589	Activé ^{*1} / Désactivé
		Ligne de guidage dynamique	Spécifie si les directives correspondent au mouvement du volant.  Caméra arrière multi-vues [*] P. 589	Activé ^{*1} / Désactivé
		Par défaut	Annule/Réinitialise toutes les options personnalisées dans le groupe de paramètres Caméra arrière par défaut.	Oui/Non
		Moniteur de circulation transversale [*]	Active et désactive le moniteur circulation transversale.	Activé ^{*1} / Désactivé

*1 :réglage par défaut

Groupe de réglages	Fonctions personnalisables	Description	Réglages possibles	
Bluetooth / Wi-Fi	Etat Activé/Désactivé Bluetooth.	Change l'état du <i>Bluetooth</i> [®] .	Activé*¹/Désactivé	
	Bluetooth	Liste périphériques Bluetooth	Appaire un nouveau téléphone au système HFT, modifie ou efface un téléphone apparié. <input checked="" type="checkbox"/> Réglage du téléphone P. 422	—
		Modifier le code de jumelage	Modifie un code de jumelage. <input checked="" type="checkbox"/> Pour changer le code de jumelage P. 423	Aléatoire/Fixe*¹
		Etat Activé/Désactivé Wi-Fi	Change le mode Wi-Fi.	Activé/Désactivé*¹
	Wi-Fi	Liste des dispositifs Wi-Fi	Connecte, déconnecte ou efface le périphérique Wi-Fi.	—
		Informations Wi-Fi	Affiche les informations Wi-Fi de l'unité principale.	—
	Par défaut	Annule/réinitialise toutes les options personnalisées dans le groupe Bluetooth / Wi-Fi par défaut.	Oui/Non	

*1 : réglage par défaut

Groupe de réglages	Fonctions personnalisables	Description	Réglages possibles
Téléphone	Téléphone*	Liste périphériques Bluetooth Appaire un nouveau téléphone au système HFT, connecte ou déconnecte un téléphone apparié. ➤ Réglage du téléphone P. 422	—
		Editer numéro rapide Modifie, ajoute ou efface un numéro rapide. ➤ Appel rapide P. 428	—
		Sonnerie Sélectionne la sonnerie.	Fixe/Téléphone portable *1
		Synchr. auto téléphone Configure les données de l'historique des appels et du répertoire à importer automatiquement lorsqu'un téléphone est apparié au système HFT.	Activé *1/ Désactivé
	Texte/E-mail*	Activer Texte/E-mail Active et désactive la fonction message de texte/e-mail.	Activé *1/ Désactivé
		Sélectionner compte Sélectionne un compte de messagerie de texte ou e-mail.	—
		Notification/nouveau message Spécifie si une fenêtre contextuelle d'alerte s'affiche lorsque l'HFT reçoit un nouveau message de texte/e-mail.	Activé/Désactivé *1
Par défaut	Annule/Réinitialise toutes les options personnalisées dans le groupe des paramètres Téléphone par défaut.	Oui/Non	

* 1 :réglage par défaut

Mode	Groupe de réglages	Fonctions personnalisables	Description	Réglages possibles	
Audio	Mode FM/AM FM/AM	Réglages RDS*	Information TA	Active et désactive les informations routières.	Activé/ Désactivé*¹
			Infos	S'active et se désactive automatiquement pour basculer sur un programme d'infos.	Activé/ Désactivé*¹
			REG	S'active et se désactive pour conserver la fréquence des stations dans la zone concernée même si le signal devient faible.	Activé*¹/ Désactivé
			AF	S'active et se désactive pour changer automatiquement la fréquence diffusant la même station au fur et à mesure des changements de zone.	Activé*¹/ Désactivé
	Mode DAB DAB	Liaison DAB-FM	Liaison DAB-DAB	Spécifie si le système recherche automatiquement la même station dans l'ensemble, et bascule sur cette dernière.	Activé*¹/ Désactivé
			Liaison DAB-FM	Spécifie si le système trouve la même station dans une bande FM, et bascule automatiquement sur cette bande.	Activé*¹/ Désactivé
			Bande	Sélectionne des bandes spécifiques pour réduire le temps de mise à jour des listes et de recherche de station.	LES DEUX*¹/ BANDE III/ BANDE L
Mode Bluetooth® Bluetooth	Liste périphériques Bluetooth	Appaire un nouveau téléphone au système HFT, modifie ou efface un téléphone apparié. ► Réglage du téléphone P. 422	—		

*1 : réglage par défaut

Groupe de réglages	Fonctions personnalisables	Description	Réglages possibles			
Audio	<div style="border: 1px solid black; padding: 2px; display: inline-block;">Mode USB ou HDMI™</div> Vidéo	Réglage de l'affichage	Luminosité	Voir Système à la P. 383	—	
			Affichage			Contraste
						Intensité du noir
			Couleur			Couleur
		Teinte	Modifie la teinte de l'écran Audio/Informations.	—		
Réglage de l'aspect	Sélectionne le mode d'affichage avec un rapport hauteur-largeur autre que Original (USB uniquement), Normal , Plein et Zoom .	Original *1 (uniquement USB)/ Normal/ Plein *1/ Zoom				

* 1 : réglage par défaut

Groupe de réglages	Fonctions personnalisables		Description	Réglages possibles
Audio	Autres	Mode iPod ou USB [Support sélectionné] Pochette	Active et désactive l'affichage de la pochette.	Activé^{*1}/ Désactivé
		Source audio	Spécifie si la liste des sources audio sélectionnables s'active lorsque la fonction Audio est sélectionnée sur l'écran d'accueil.	Activé/ Désactivé^{*1}
	Par défaut		Annule/Réinitialise toutes les options personnalisées dans le groupe des paramètres Audio par défaut.	Oui/Non
Système	Domicile	Demande d'édition écran domicile	Modifie la disposition des icônes de l'écran d'accueil.	—
		Menu Position icône^{*2}	Modifie la position des icônes du menu sur les écrans Audio , Téléphone et Info .	—
		Configuration du tableau de bord	Modifie la disposition des icônes de l'écran Tableau de bord .	—
		Réglage du compte-tours	Active et désactive l'affichage du tachymètre.	Activé^{*1}/ Désactivé

*1 : réglage par défaut

*2 : S'affiche uniquement lorsque le design de l'interface de l'écran est modifié.

Groupe de réglages	Fonctions personnalisables	Description	Réglages possibles	
Système	Paramètres d'affichage	Luminosité	Modifie la luminosité de l'écran Audio/Informations.	—
		Contraste	Modifie le contraste de l'écran Audio/Informations.	—
		Intensité du noir	Modifie le niveau de noir de l'écran Audio/Informations.	—
	Affichage	Couleur arrière-plan *2	Modifie la couleur d'arrière-plan de l'écran Audio/Informations.	Bleu/Ambre/Rouge/Violet/BleuVert *1 Modèles grade RS Bleu/Ambre/Rouge *1/ Violet/Bleu-vert
	Sensibilité écran tactile	Permet de régler la sensibilité de l'écran tactile.	Haute/Basse *1	
	Son/Bip sonore	Volume guidage	Modifie le volume sonore. Règle le volume du guidage du système de navigation.	00~6 *1~ 11
		Volume message texte *	Modifie le volume de lecture des messages de texte/ e-mail.	1~6 *1~ 11
Reconn. vocale Volume		Modifie le volume de l'invite vocale.	1~6 *1~ 11	

*1 : réglage par défaut

*2 : Ne s'affiche pas lorsque le design de l'interface de l'écran est modifié.

Groupe	Fonctions personnalisées	Description	Réglages possibles
Son/Bip sonore	Volume compteur - lecture liste*	Modifie le volume de lecture de la liste.	00~6*1~11
	Volume compteur - lecture alphabétique*	Modifie le volume de lecture alphabétique.	00~6*1~11
	Rappel vocal*	Active et désactive les rappels vocaux.	Activé*1/Désactivé
	Volume bip	Modifie le volume du bip sonore.	Désactivé/1/2*1/3
Système	Fonctionnement vocal à une seule pression	Modifie le réglage de la touche  (Parler) lorsque vous utilisez la commande vocale.	Activé*1/Désactivé
	Invite vocale	Active et désactive l'invite vocale.	Activé*1/Désactivé
	Reconn. vocale Volume	Modifie le volume de l'invite vocale.	01~06*1~11
	Song by Voice	Active et désactive Song by Voice™.	Activé*1/Désactivé
	Reco. vocale*	Modification phonétique Song by Voice	Modifie une commande vocale pour la musique enregistrée dans le système ou un iPod/iPhone. ➤ Modification phonétique P. 326
Modification phonétique répertoire		Modifie une commande vocale pour le répertoire. ➤ Modification phonétique répertoire* P. 431	—
Synchr. auto téléphone		Configure les données de l'historique des appels et du répertoire à importer automatiquement lorsqu'un téléphone est appairé au système HFT.	Activé/Désactivé

* 1 : réglage par défaut

Groupe	Fonctions personnalisées	Description	Réglages possibles
Système	Type horl./fond^{*1}/Type d'horloge^{*2}	Horloge <hr/> Fond	Voir Info sur P. 376
	Réglage de l'horloge		
	Fuseau horaire auto[*]		
	Mode jour auto[*]		
	Format d'horloge		
	Indication de l'heure		
	Superposer écran de l'horloge		
	Remise à zéro de l'horloge		
Autres	Langue	Change la langue d'affichage.	<div style="background-color: #333; color: white; padding: 2px;">Modèles destinés à la Turquie</div> English (United Kingdom)^{*3} ou turc^{*3} Voir les autres langues sélectionnables sur l'écran. <div style="background-color: #333; color: white; padding: 2px;">Sauf modèles pour la Turquie</div> English (United Kingdom)^{*3} Voir les autres langues sélectionnables sur l'écran.

*1 :ne s'affiche pas lorsque le design de l'interface de l'écran est modifié.

*2 :s'affiche uniquement lorsque le design de l'interface de l'écran est modifié.

*3 :réglage par défaut

Groupe de réglages	Fonctions personnalisables	Description	Réglages possibles	
Système	Autres	Se rappeler dernier écran *2	Spécifie si le périphérique garde le dernier écran en mémoire.	Activé/Désactivé *1
		Actualisation de la mémoire	Allume le système audio automatiquement et rétablit la fragmentation de la mémoire lorsque le mode d'alimentation est en position MOTEUR COUPE (ANTIVOL).	Activé *1/ Désactivé
		Réglage de l'intervalle d'actualisation	Permet de définir la durée de l'option Rafraîchir la mémoire .	—
		Faire glisser la direction	Définit le sens de lecture vertical des commandes audio à distance.	Normal *1/ Inversé
		Geste interruption 4voies	Active ou désactive le sens de lecture vertical des commandes audio à distance.	Activé *1/ Désactivé
		Gestes volume	Active ou désactive le sens de lecture du volume des commandes audio à distance.	Activé *1/ Désactivé
		Modifier thème	Modifie le design de l'interface de l'écran.	Oui/Non
		Réinitialiser les valeurs par défaut	Rétablit tous les réglages par défaut.  Paramètres par défaut P. 393	Oui/Non

*1 : réglage par défaut

*2 : Ne s'affiche pas lorsque le design de l'interface de l'écran est modifié.

Groupe de réglages	Fonctions personnalisables	Description	Réglages possibles
Système	Autres	Délai écran température	Change la durée pendant laquelle l'affichage de contrôle de température reste allumé lorsque l'on appuie sur le bouton CLIMATE . Jamais/5 secondes/ 10 secondes*1/ 20 secondes
		Informations détaillées	Affiche les détails de l'unité principale et les informations du système d'exploitation. —
	Par défaut		Annule/ réinitialise toutes les options personnalisées dans le groupe Système par défaut. Oui/Non

*1 : réglage par défaut

Groupe de réglages	Fonctions personnalisables	Description	Réglages possibles
Véhicule	Système d'alerte de crevaison*	Initialiser le système d'alerte de crevaison.	Annuler*¹/Initialiser
	Dist. avert. collision avant	Modifie la distance d'alerte du système de freinage automatique d'urgence (CMBS)	Loin/Normal*¹/Proche
	Bip de détection d'un véhicule proche par l'ACC	Fait retentir le signal sonore du système lorsque ce dernier détecte un véhicule ou lorsque le véhicule sort de la portée de l'ACC.	Activé/Désactivé*¹
	Bip d'assistance au maintien sur voie	Provoque l'émission d'un bip du système en cas de suspension du système d'assistance au maintien dans la voie de circulation (LKAS).	Activé/Désactivé*¹
	Réglage Assistance maintien dans la voie	Change le réglage du système d'assistance au maintien dans la voie.	Normal/Retardé*¹/Avertissement uniquement/En avance
	Système de surveillance de l'angle mort BSI	Modifie le réglage du système de surveillance de l'angle mort.	Alerte sonore et visuelle*¹/Alerte visuelle uniquement/Désactivé
	Contrôle prévu de coupure ACC	Active et désactive la fonction de commande de prévision de coupure ACC.	Activé*¹/Désactivé

*1 :réglage par défaut

Groupe de réglages	Fonctions personnalisables	Description	Réglages possibles
Véhicule	Fonction Horloge (Ajustement horloge)*	Permet de régler l'heure.	—
	Fonction Horloge (Ecran d'horloge)*	Permet de régler l'affichage de l'heure au format 12 heures ou 24 heures.	12h*1/24h/Off
	Ecran système de reconnaissance des signaux routiers*	Permet de sélectionner si les petites icônes de panneau de signalisation s'allument ou non.	Activé*1/Désactivé
	REMISE A ZERO DU COMP-TEUR		Israël et Turquie, sauf modèles destinés au Moyen-Orient
	Langue	Modifie la langue affichée sur l'interface d'information du conducteur.	English*1/Allemand/Italien/Français/Espagnol/Português/Hollandais/Danois/Suédois/Norvégien/Finois/Russe/Polonais/Turc
			Moyen-Orient sauf modèles destinés à Israël et à la Turquie Arabe*1/English
	Régler cadran Température Affichage	Corrige la lecture de la température extérieure de quelques degrés.	-3°C ~ ±0°C*1 ~ +3°C
	Délai de réinitial. « Itinéraire A »	Modifie les réglages de remise à zéro du compteur quotidien A et de l'économie moyenne de carburant A.	Dès le plein/Le contact est éteint/Réinitialisation manuelle*1

*1 : réglage par défaut

* Non disponible sur tous les modèles

suite page suivante

Groupe de réglages	Fonctions personnalisables	Description	Réglages possibles	
Véhicule	REMISE A ZERO DU COMP- TEUR	Délai de réinitial. « Itinéraire B »	Modifie les réglages de remise à zéro du compteur quotidien B et de l'économie moyenne de carburant B.	Dès le plein/Le contact est éteint/Réinitialisation manuelle*¹
		Contrôle volume alarme	Change le volume sonore de l'alarme, tels que signaux sonores, avertissements, signal sonore du clignotant, etc.	Max/Mid*¹/Min
		Tonalité d'alerte de recul*	Provoque l'émission d'un signal sonore lorsque le levier est déplacé sur R.	Activé*¹/Désactivé
		Rétroéclairage consommation	Active et désactive la couleur du compteur.	Activé*¹/Désactivé
		Ecran d'arrêt automatique au ralenti*	Sélectionne l'activation de l'Ecran arrêt auto ralenti.	Activé*¹/Désactivé
		Affichage Guidage étape par étape	Sert à sélectionner l'activation ou la désactivation de l'affichage des changements de direction pendant le guidage.	Activé*¹/Désactivé
		Notifications nouveau message*	Sert à sélectionner si une fenêtre contextuelle d'alerte s'affiche lorsque l'HFT reçoit un nouveau message de texte/e-mail.	Activé*¹/Désactivé
		Compte-tours	Permet de choisir si le compte-tours s'affiche sur l'interface d'information pour le conducteur.	Activé*¹/Désactivé
		Message d'avertissement*	Permet de choisir si le message d'avertissement s'affiche sur l'interface d'information du conducteur.	Activé/Désactivé*¹

*1 : réglage par défaut

Groupe de réglages	Fonctions personnalisables	Description	Réglages possibles	
Véhicule	Mode de déverrouillage des portes	Permet de choisir les portes pouvant être déverrouillées lors de l'actionnement de la poignée de porte côté conducteur.	Porte conducteur seul^{*1}/ Toutes portes	
	Configura- tion de l'accès sans clé[*]	Bip accès sans clé	Provoque l'émission d'un signal sonore lors du déverrouillage/verrouillage des portes.	Activé^{*1}/Désactivé
		Volume bip d'accès auto	Modifie le volume bip d'accès auto.	Elevé^{*1}/Faible
		Flash lumineux accès sans clé	Fait clignoter certains éclairages extérieurs lors du déverrouillage/verrouillage des portes.	Activé^{*1}/Désactivé
		Démarrage à distance ON/OFF	Permet d'activer et de désactiver la fonction de démarrage du moteur à distance.	Activé^{*1}/Désactivé
	Réglage d'éclairage	Temps atténuation éclairage intérieur	Modifie la durée pendant laquelle l'éclairage intérieur reste allumé après la fermeture des portes.	60sec./30sec.^{*1}/15sec.
		Délai désactivation automatique phares	Modifie la durée pendant laquelle l'éclairage extérieur reste allumé après la fermeture de la porte côté conducteur.	60sec./30sec./15sec.^{*1}/0sec.
		Sensibilité éclairage automatique[*]	Modifie le moment où les phares s'allument.	Max/Haut/Moy^{*1}/Bas/Min
		Sensibilité luminosité[*]	Change la sensibilité de la luminosité du tableau de bord lorsque la commande des phares est sur AUTO .	Max/Haut/Moy^{*1}/Bas/Min

*1 : réglage par défaut

* Non disponible sur tous les modèles

suite page suivante

Groupe de réglages	Fonctions personnalisables		Description	Réglages possibles
Véhicule	Réglage d'éclairage	Phare synchronisé avec essuie-glace *	Sert à allumer automatiquement les phares lorsque les essuie-glaces sont utilisés plusieurs fois dans un certain intervalle avec la commande des phares sur AUTO .	Activé ^{*1} /Désactivé
	Réglage porte/vitre	Auto-verrouillage à l'éloignement *	Permet de modifier les paramètres pour la fonction de verrouillage automatique lorsque l'on s'éloigne du véhicule.	Activé/Désactivé ^{*1}
		Mode clé et déverrouillage à distance *	Permet le déverrouillage de la porte conducteur ou de toutes les portes en appuyant une fois sur la télécommande.	Porte conducteur seul ^{*1} /Toutes portes
		Notification verrouillage auto	VERROUILLAGE/DEVERROUILLAGE : les feux extérieurs clignotent. VERROUILLAGE (2ème pression) : le signal sonore retentit.	Activé ^{*1} /Désactivé
		Délai reverrouillage sécurité	Modifie le temps nécessaire au reverrouillage des portes et à l'armement du système de sécurité après que vous avez déverrouillé le véhicule sans ouvrir aucune porte.	90sec./60sec./30sec. ^{*1}
Infos maintenance		Sert à réinitialiser l'affichage de la durée d'huile moteur lorsque le service de maintenance a été effectué.	—	
Smartphone	Apple CarPlay		Définit la connexion Apple CarPlay.	—
	Android auto		Définit la connexion Android Auto.	—

*1 : réglage par défaut

Modèles avec affichage audio

Paramètres par défaut

Rétablir tous les réglages de menu et personnalisés par défaut.

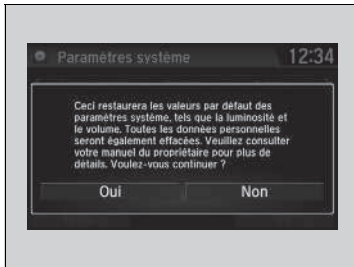

1. Sélectionner .
2. Sélectionner **Réglages**.
3. Sélectionner **Système**.
4. Sélectionner l'onglet **Autres**.
5. Sélectionner **Réinitialiser les valeurs par défaut**.
 - Un message de confirmation s'affiche à l'écran.
6. Sélectionner **Oui** pour réinitialiser les réglages.
7. Sélectionner **Oui** à nouveau pour réinitialiser les réglages.
 - Un message de confirmation s'affiche à l'écran. Sélectionner **OK**.
 - Sélectionner **OK** pour redémarrer le système.

☒ Paramètres par défaut

Lorsque le véhicule est cédé à un tiers, rétablir tous les réglages par défaut et effacer toutes les données personnelles.

Lorsque la procédure **Réinitialisation données usine** est effectuée, les applications préinstallées seront réinitialisées à leur réglage par défaut.

Système de téléphone mains libres

Le système de téléphone mains libres (HFT) permet de passer et de recevoir des appels à l'aide du système audio du véhicule sans manipuler le téléphone portable.

Modèles avec système audio couleur

Utilisation du système HFT

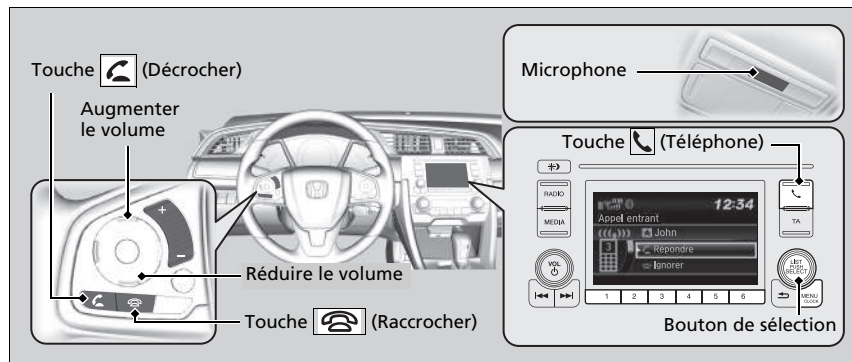

Touches HFT



Touche (Décrocher) : appuyer dessus pour passer directement à l'écran Phone (téléphone) ou pour répondre à un appel entrant.

Touche (Raccrocher) : appuyer sur cette touche pour mettre fin à un appel ou annuler une commande.

Touche (Téléphone) : appuyer dessus pour passer directement à l'écran Phone (téléphone).

Bouton de sélection : tourner  pour sélectionner une option à l'écran, puis appuyer sur .

Systeme de telephone mains libres

Placer le téléphone là où il est possible d'avoir une bonne réception.

Pour utiliser le système HFT, vous avez besoin d'un téléphone mobile compatible *Bluetooth*. Pour la liste des téléphones compatibles, les procédures de jumelage et les fonctionnalités spéciales disponibles, contacter un concessionnaire ou le distributeur Honda local.

Si un appel est reçu pendant l'utilisation du système audio, le système reprend la lecture à la fin de l'appel.

Jusqu'à 20 entrées de numérotation abrégée peuvent être sauvegardées. En l'absence d'entrée dans le système, la numérotation abrégée est désactivée.

Appel rapide P. 409

Jusqu'à 20 icônes d'historique des appels peuvent être sauvegardées. En l'absence d'historique des appels, l'historique des appels est désactivé.

Technologie sans fil *Bluetooth*[®]

Le nom et les logos *Bluetooth*[®] sont des marques déposées appartenant à *Bluetooth SIG, Inc.*, toute utilisation de ces marques par Honda Motor Co., Ltd. s'effectue sous licence. Les autres marques déposées et appellations commerciales appartiennent à leurs propriétaires respectifs.

Limites du système HFT

Un appel entrant sur le système HFT interrompt la lecture audio en cours. La lecture audio reprend une fois l'appel terminé.

Affichage d'état HFT

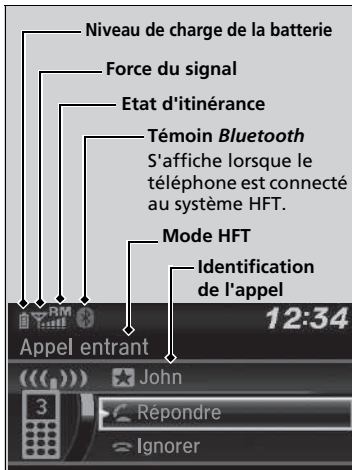

L'écran Audio/Informations signale un appel entrant.

►► Affichage d'état HFT

Les informations qui s'affichent sur l'écran Audio/Informations varient selon les modèles de téléphone.

Il est possible de changer la langue du système.

► **Fonctions personnalisées** P. 359

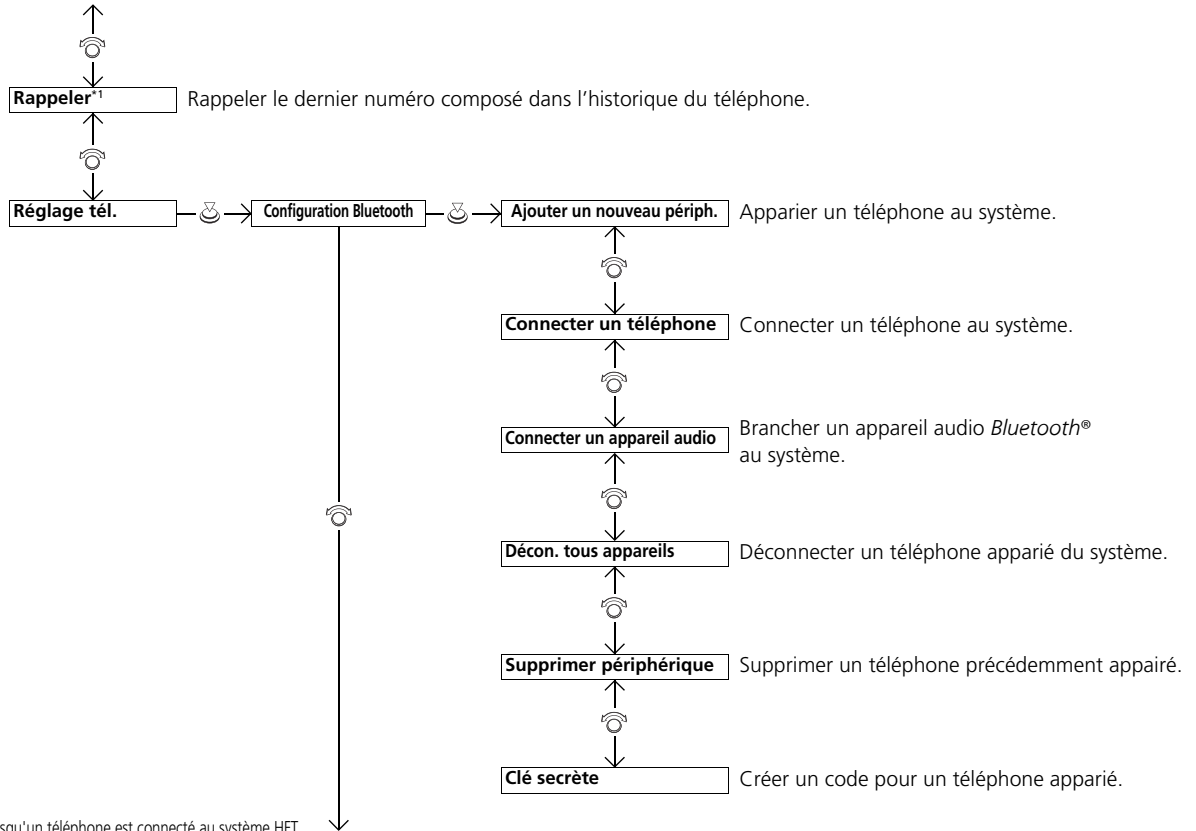

*1 : S'affiche uniquement lorsqu'un téléphone est connecté au système HFT.

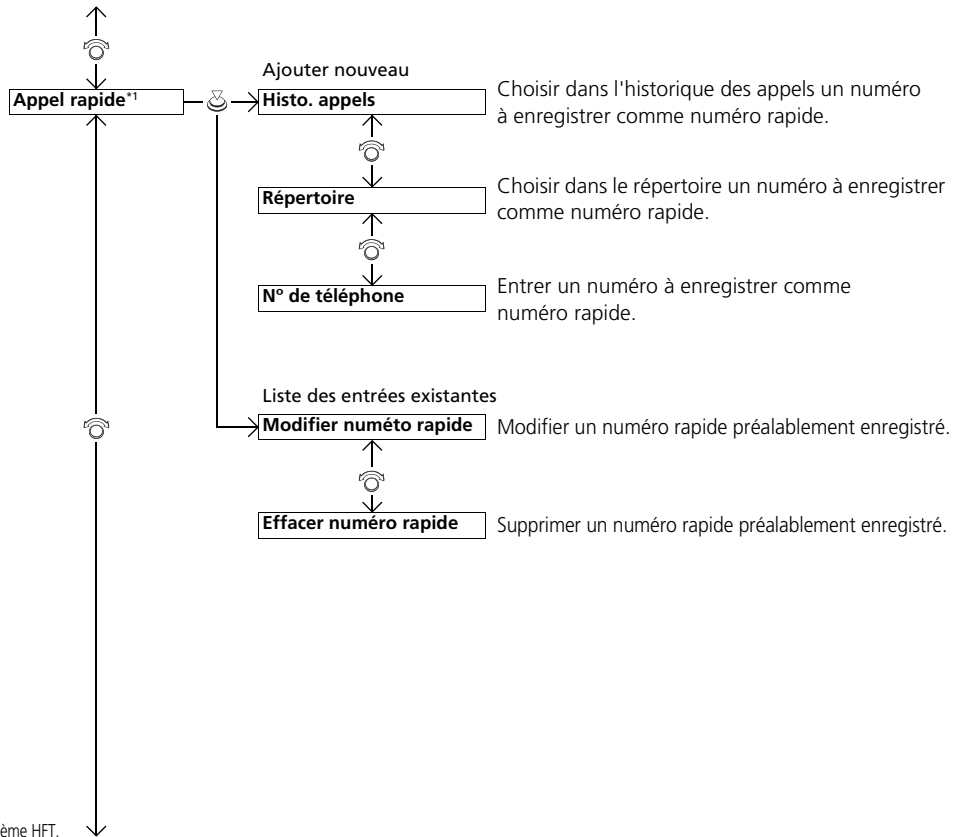

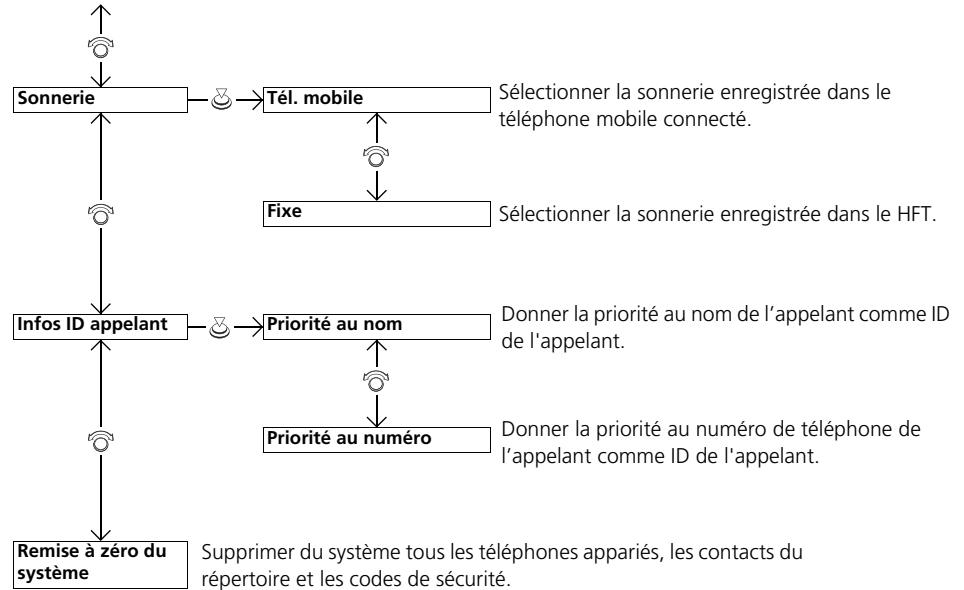

Réglage du téléphone

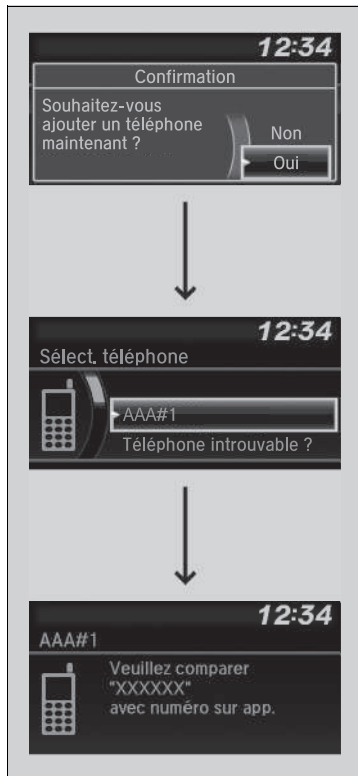

■ Pour jumeler un téléphone portable (lorsqu'aucun téléphone n'est encore jumelé au système)

1. Appuyer sur la touche ou la touche .
2. Tourner pour sélectionner **Oui**, puis appuyer sur .
3. Vérifier que le téléphone est en mode recherche ou identification, puis appuyer sur .
 - Le système HFT recherche automatiquement un périphérique *Bluetooth*®.
4. Lorsque le téléphone apparaît sur la liste, le sélectionner en appuyant sur .
 - Si le téléphone n'apparaît toujours pas, sélectionner **Téléphone introuvable ?** et rechercher les périphériques *Bluetooth*® avec le téléphone. Sur le téléphone, choisir **Honda HFT**.
5. Le système affiche un code de jumelage sur l'écran Audio/Informations.
 - Confirmer si les codes d'appariement affichés sur l'écran et sur le téléphone correspondent. Cela peut varier selon le téléphone.
6. Une notification s'affiche à l'écran si le jumelage est réussi.

► Réglage du téléphone

Votre téléphone compatible *Bluetooth* doit être apparié avec HFT pour lancer et recevoir des appels mains libres.

Conseils pour l'appariement des téléphones :

- Il n'est pas possible d'apparier le téléphone lorsque le véhicule est en marche.
- Il est possible d'apparier jusqu'à six téléphones.
- La batterie de votre téléphone pourrait se décharger plus vite si ce dernier est jumelé au système HFT.
- Si votre téléphone n'est pas prêt pour être apparié ou n'est pas détecté par le système en trois minutes, le système retourne en mode Pause.







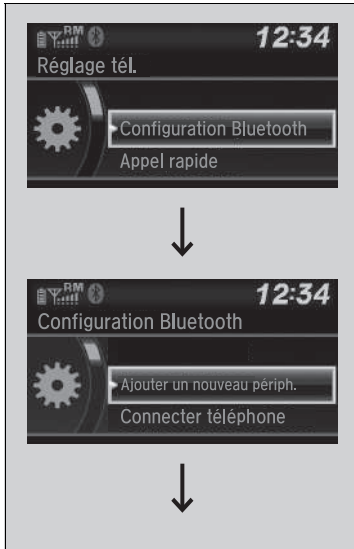

Une fois qu'un téléphone est apparié, il s'affiche à l'écran avec une ou deux icônes du côté droit.

Ces icônes indiquent les informations suivantes :

- : le téléphone peut être utilisé avec le système HFT.
- : le téléphone est compatible avec le système Audio *Bluetooth*®.

■ **Pour appairer un téléphone mobile (quand un téléphone est déjà apparié au système)**



1. Appuyer sur la touche  ou la touche .
 - Si une invite apparaît et demande de connecter un téléphone, sélectionner **Non** et passer à l'étape 2.
2. Tourner  pour sélectionner **Réglage tél.**, puis appuyer sur .
3. Tourner  pour sélectionner **Configuration Bluetooth**, puis appuyer sur .
4. Tourner  pour sélectionner **Ajouter un nouveau périph.**, puis appuyer sur .
 - L'écran passe à la liste des appareils.

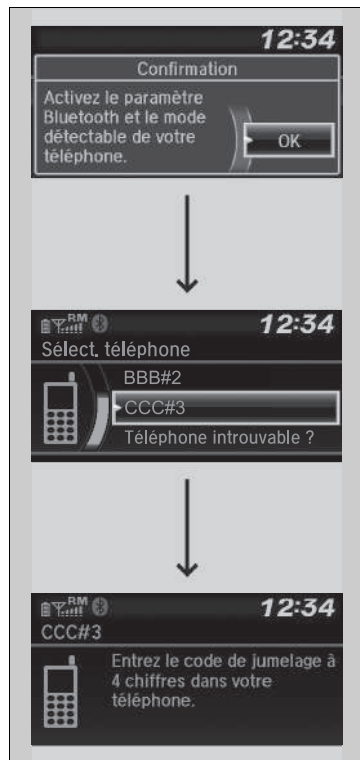

5. Vérifier que le téléphone est en mode recherche ou identification, puis appuyer sur .

- Le système HFT recherche automatiquement un périphérique *Bluetooth*[®].

6. Lorsque le téléphone apparaît sur la liste, le sélectionner en appuyant sur .

- Si le téléphone n'apparaît toujours pas, sélectionner **Téléphone introuvable ?** et rechercher les périphériques *Bluetooth*[®] avec le téléphone. Sur le téléphone, choisir **Honda HFT**.

7. Le système affiche un code de jumelage sur l'écran Audio/Informations.

- Confirmer si les codes d'appariement affichés sur l'écran et sur le téléphone correspondent. Cela peut varier en fonction du téléphone.

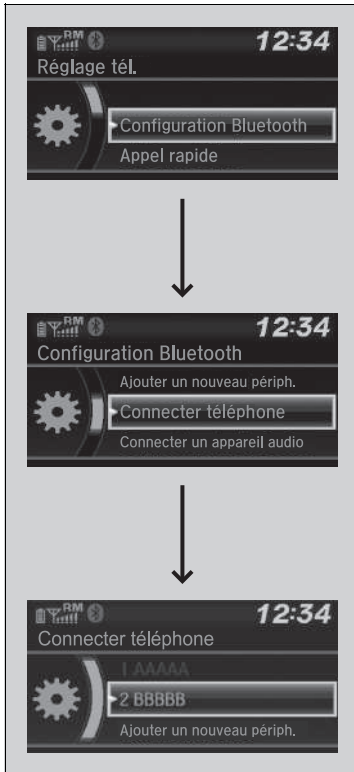

■ Pour appairer un autre téléphone

1. Appuyer sur la touche ou la touche .
2. Tourner pour sélectionner **Réglage tél.**, puis appuyer sur .
3. Tourner pour sélectionner **Configuration Bluetooth**, puis appuyer sur .
4. Tourner pour sélectionner **Connecter téléphone**, puis appuyer sur .
 - L'écran affiche la liste des dispositifs.
5. Tourner pour sélectionner le nom du dispositif souhaité, puis appuyer sur .
 - Le système HFT déconnecte le téléphone connecté et commence à chercher un autre téléphone apparié.

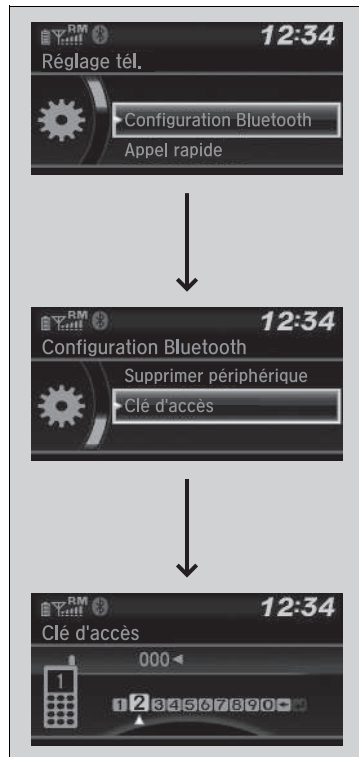

■ Pour changer le code de jumelage

1. Appuyer sur la touche ou la touche .
2. Tourner pour sélectionner **Réglage tél.**, puis appuyer sur .
3. Tourner pour sélectionner **Configuration Bluetooth**, puis appuyer sur .
4. Tourner pour sélectionner **Clé d'accès**, puis appuyer sur .
5. Saisir un nouveau code de jumelage, puis appuyer sur .

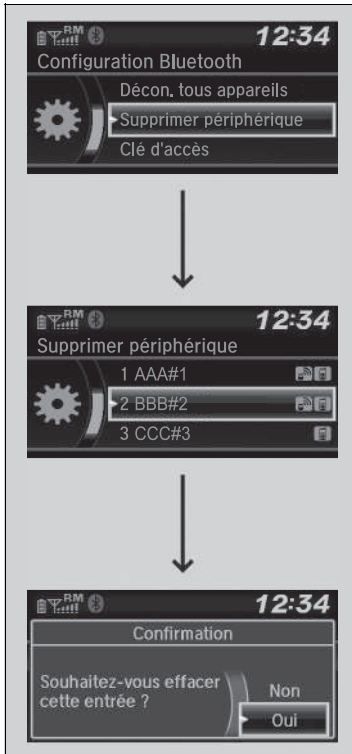

■ Supprimer un téléphone précédemment jumelé.

1. Appuyer sur la touche ou la touche .
2. Tourner pour sélectionner **Réglage tél.**, puis appuyer sur .
3. Tourner pour sélectionner **Configuration Bluetooth**, puis appuyer sur .
4. Tourner pour sélectionner **Supprimer périphérique**, puis appuyer sur .
 - L'écran affiche la liste des dispositifs.
5. Tourner pour sélectionner le téléphone à supprimer, puis appuyer sur .
6. Un message de confirmation s'affiche à l'écran. Tourner pour sélectionner **Oui**, puis appuyer sur .

Sonnerie

Il est possible de modifier le réglage de sonnerie.



1. Appuyer sur la touche ou la touche .
2. Tourner pour sélectionner **Réglage tél.**, puis appuyer sur .
3. Tourner pour sélectionner **Sonnerie**, puis appuyer sur .
4. Tourner pour sélectionner **Téléphone portable** ou **Fixe**, puis appuyer sur .

Informations ID de l'appelant

Il est possible de sélectionner les coordonnées de l'appelant pour qu'elles puissent s'afficher lors de son prochain appel.



1. Appuyer sur la touche ou la touche .
2. Tourner pour sélectionner **Réglage tél.**, puis appuyer sur .
3. Tourner pour sélectionner **Infos ID appelant**, puis appuyer sur .
4. Tourner pour sélectionner le mode voulu, puis appuyer sur .

» Sonnerie

Tél. mobile : sur certains téléphones portables, la sonnerie enregistrée dans le téléphone retentit au niveau des haut-parleurs.

Fixe : la sonnerie fixe retentit au niveau des haut-parleurs.

» Informations ID de l'appelant

Priorité au nom : le nom des appelants s'affiche s'il est enregistré dans le répertoire.

Priorité au numéro : le numéro de téléphone de l'appelant est affiché.

Pour effacer les données du système

Les codes de jumelage, les téléphones jumelés, toutes les entrées de numérotation abrégée, toutes les données d'historique des appels et toutes les données de répertoire importées sont effacés.

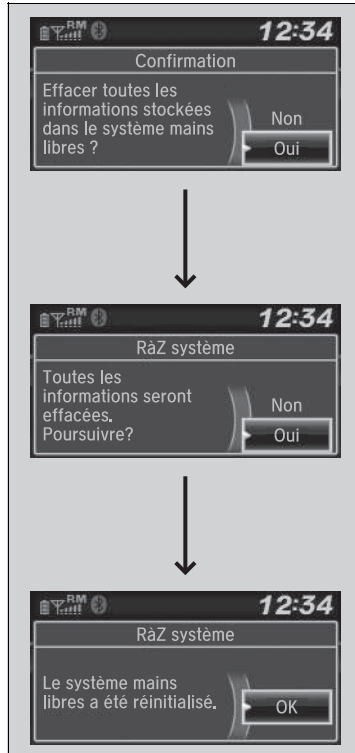

1. Appuyer sur la touche ou la touche .
2. Tourner pour sélectionner **Réglage tél.**, puis appuyer sur .
3. Tourner pour sélectionner **RàZ système**, puis appuyer sur .
4. Tourner pour sélectionner **Oui**, puis appuyer sur .
5. Un message de confirmation s'affiche à l'écran. Tourner pour sélectionner **Oui**, puis appuyer sur .
6. Une notification s'affiche à l'écran. Appuyer sur .

suite page suivante

■ Importation automatique du répertoire d'un téléphone mobile et de l'historique des appels

Lorsque le téléphone est apparié, le contenu de son répertoire et l'historique des appels sont automatiquement importés dans le système HFT.



► Importation automatique du répertoire d'un téléphone mobile et de l'historique des appels

Lorsqu'un contact est sélectionné dans la liste du répertoire du téléphone mobile, jusqu'à trois icônes de catégorie peuvent s'afficher. Les icônes indiquent quels types de numéros sont enregistrés pour ce contact.

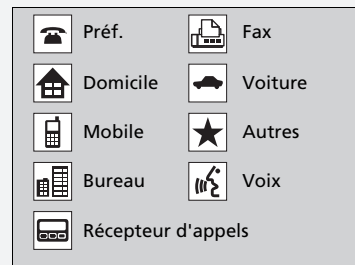

Si quatre numéros ou plus correspondent à un contact, ... s'affiche à la place des icônes de catégorie.

Sur certains téléphones, il n'est pas possible d'importer les icônes de catégories dans le système HFT.

Le répertoire est mis à jour après chaque connexion.
L'historique des appels est mis à jour après chaque connexion ou appel.

Appel rapide

Un maximum de 20 numéros rapides peut être enregistré par téléphone.

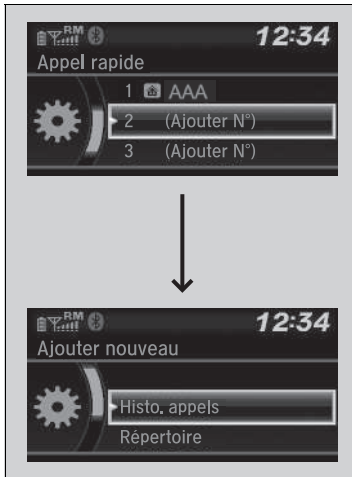

Pour enregistrer un numéro rapide :

1. Appuyer sur la touche ou la touche .
2. Tourner pour sélectionner **Appel rapide**, puis appuyer sur .
3. Tourner pour sélectionner **Ajouter nouveau**, puis appuyer sur .
4. Tourner pour sélectionner un emplacement où choisir un numéro, puis appuyer sur .

Depuis **Histo. appels** :

- Choisir un numéro dans l'historique des appels.

Depuis le **Répertoire** :

- Choisir un numéro dans le répertoire importé du téléphone mobile connecté.

Depuis **N° téléphone** :

- Entrer le numéro manuellement.

Appel rapide

Les boutons de présélection audio peuvent être utilisés en cours d'appel pour enregistrer un numéro rapide :

1. Pendant un appel, appuyer de façon prolongée sur le bouton de présélection audio de son choix.
2. Les informations concernant le contact de l'appel en cours sont enregistrées pour le numéro rapide correspondant.



■ **Pour modifier un appel rapide**

1. Appuyer sur la touche ou la touche .
2. Tourner pour sélectionner **Réglage tél.**, puis appuyer sur .
3. Tourner pour sélectionner **Appel rapide**, puis appuyer sur .
4. Choisir un numéro rapide existant.
5. Tourner pour sélectionner **Modifier n° rapide**, puis appuyer sur .
6. Sélectionner une nouvelle numérotation abrégée, puis appuyer sur .



■ **Pour enregistrer un numéro rapide**

1. Appuyer sur la touche ou la touche .
2. Tourner pour sélectionner **Réglage tél.**, puis appuyer sur .
3. Tourner pour sélectionner **Appel rapide**, puis appuyer sur .
4. Choisir un numéro rapide existant.
5. Tourner pour sélectionner **Effacer n° rapide**, puis appuyer sur .
 - Un message de confirmation s'affiche à l'écran. Tourner pour sélectionner **Oui**, puis appuyer sur .

Passer un appel

Les appels peuvent être passés par numérotation directe ou au moyen du répertoire importé, de l'historique des appels, des numéros rapides ou d'une renumérotation.

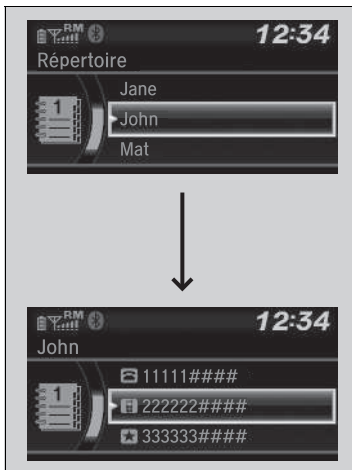

■ Pour passer un appel au moyen du répertoire importé

Lorsque le téléphone est apparié, le contenu de son répertoire est automatiquement importé dans le système HFT.

1. Appuyer sur la touche ou la touche .
2. Tourner pour sélectionner **Répertoire**, puis appuyer sur .
3. Le répertoire est enregistré par ordre alphabétique. Tourner pour sélectionner l'initiale, puis appuyer sur .
4. Tourner pour sélectionner un nom, puis appuyer sur .
5. Tourner pour sélectionner un numéro, puis appuyer sur .

► La numérotation commence automatiquement.

► Passer un appel

Une fois l'appel connecté, la voix du correspondant s'entend dans les haut-parleurs audio.

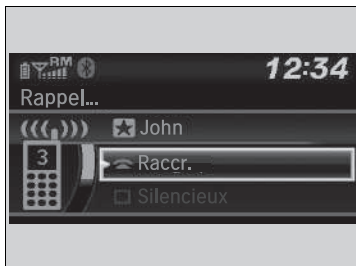
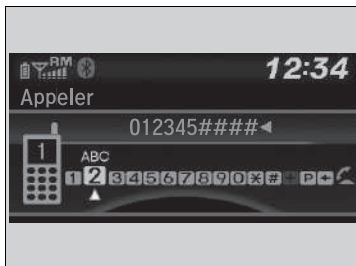

■ Pour passer un appel en utilisant un numéro de téléphone

1. Appuyer sur la touche ou la touche .
2. Tourner pour sélectionner **Appeler**, puis appuyer sur .
3. Tourner pour sélectionner un numéro, puis appuyer sur .
4. Tourner pour sélectionner , puis appuyer sur .
 - La numérotation commence automatiquement.

■ Pour passer un appel en utilisant la fonction de renumérotation

1. Appuyer sur la touche ou la touche .
2. Tourner pour sélectionner **Rappel**, puis appuyer sur .
 - La numérotation commence automatiquement.

■ Pour passer un appel en utilisant l'historique des appels

L'historique des appels est enregistré par **Appels passés**, **Appels reçus** et **Appels manqués**.

1. Appuyer sur la touche ou la touche .
2. Tourner pour sélectionner **Histo. appels**, puis appuyer sur .
3. Tourner pour sélectionner **Appels passés**, **Appels reçus** ou **Appels manqués**, puis appuyer sur .
4. Tourner pour sélectionner un numéro, puis appuyer sur .
 - La numérotation commence automatiquement.

►► Pour passer un appel en utilisant la fonction de renumérotation

Appuyer longuement sur la touche pour rappeler le dernier numéro composé dans l'historique des appels.

►► Pour passer un appel en utilisant l'historique des appels

L'historique des appels apparaît uniquement lorsqu'un téléphone est connecté au système HFT, et affiche les 20 derniers numéros composés, appels reçus et appels manqués.

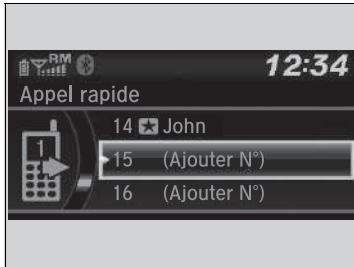

■ Pour passer un appel en utilisant un numéro rapide

1. Appuyer sur la touche ou la touche .
2. Tourner pour sélectionner **Appel rapide**, puis appuyer sur .
3. Tourner pour sélectionner un numéro, puis appuyer sur .
 - La numérotation commence automatiquement.

■ Recevoir un appel

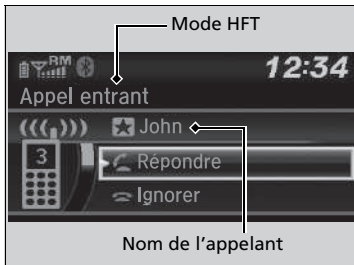

À la réception d'un appel entrant, un signal sonore retentit et l'écran **Appel entrant** s'affiche.

- Appuyer sur la touche pour répondre à l'appel.
Appuyer sur la touche pour refuser l'appel ou y mettre fin.

►► Pour passer un appel en utilisant un numéro rapide

Sur l'écran **Téléphone**, les six premiers numéros rapides de la liste peuvent être sélectionnés directement par une pression sur les boutons de présélection audio correspondants (1-6).

Sélectionner **Autres** pour visualiser la liste de numérotation rapide d'un autre téléphone jumelé.

►► Recevoir un appel

Appel en attente

Appuyer sur la touche pour mettre l'appel en cours en attente et répondre à l'appel entrant.

Appuyer de nouveau sur la touche pour reprendre l'appel initial.

Sélectionner **Ignorer** pour ignorer l'appel entrant si l'on ne souhaite pas y répondre.

Appuyer sur la touche pour mettre fin à l'appel en cours.

Il est possible de sélectionner les icônes de l'écran Audio/Informations au lieu des touches et . Tourner pour sélectionner l'icône, puis appuyer sur .

■ Options pendant un appel

Les options suivantes sont disponibles pendant un appel.



Permuter : mettre l'appel en cours en attente et répondre à l'appel entrant.

Silencieux : désactiver le microphone.

Transférer appel : transférer un appel du système HFT vers le téléphone.

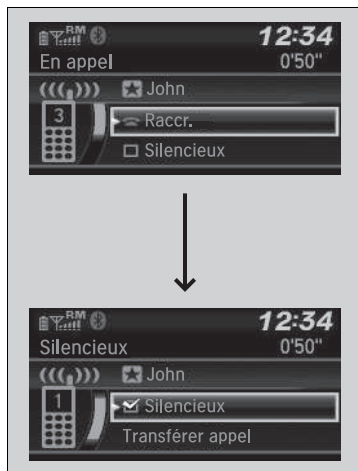
Sonneries : envoyer des numéros pendant un appel. Cela est utile lorsque l'utilisateur appelle un système de téléphonie commandé par menu.



1. Pour afficher les options disponibles, appuyer sur la touche .
2. Tourner  pour sélectionner l'option, puis appuyer sur .
 - La case est cochée lorsque **Silencieux** est sélectionné. Sélectionner de nouveau **Silencieux** pour le désactiver.

☒ Options pendant un appel

Sonneries : disponible sur certains téléphones.

Modèles avec affichage audio

Le système de téléphone mains libres (HFT) permet de passer et de recevoir des appels à l'aide du système audio du véhicule sans manipuler le téléphone portable.

Utilisation du système HFT

Touches HFT

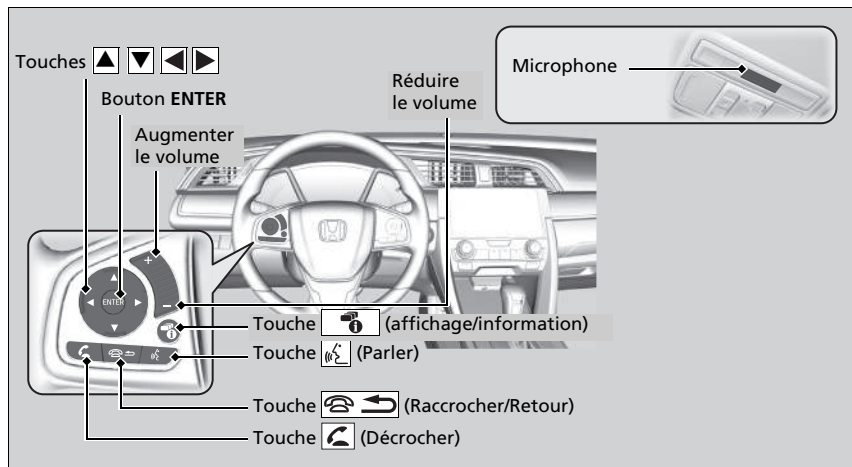

Systeme de telephone mains libres

Placer le téléphone là où il est possible d'avoir une bonne réception.

Pour utiliser le système HFT, vous avez besoin d'un téléphone mobile compatible *Bluetooth*. Pour la liste des téléphones compatibles, les procédures de jumelage et les fonctionnalités spéciales disponibles, contacter un concessionnaire ou le distributeur Honda local.

Pour utiliser le système, le réglage **Etat Actif/Désactivé Bluetooth** doit être **Activé**. S'il y a une connexion active avec Apple CarPlay, HFT est indisponible.

➤ **Fonctions personnalisées** P. 359

Conseils pour la commande vocale

- Pointer les aérations en-dehors du plafond et fermer les vitres, le bruit pouvant interférer avec les microphones.
- Appuyer sur la touche [icône parole] pour appeler un numéro en utilisant une balise vocale enregistrée. Parler clairement et de manière naturelle après le bip.
- Si le microphone capte d'autres voix, la commande risque d'être mal interprétée.
- Pour régler le volume, utiliser la touche **VOL** (Volume) du système audio ou les commandes audio à distance sur le volant.

Un maximum de cinq numéros rapides peut être affiché sur un total de 20 qui peuvent être saisis.



➤ **Appel rapide** P. 428

Un maximum de cinq appels précédents peut être affiché sur un total de 20 qui peuvent être saisis. En l'absence d'historique des appels, l'historique des appels est désactivé.

Touche  **(Décrocher)** : appuyer sur ce bouton pour passer directement au menu téléphone sur l'interface d'information pour le conducteur, ou pour répondre à un appel entrant.

Touche  **(Raccrocher/Retour)** : appuyer dessus pour mettre fin à un appel, revenir à la commande précédente ou annuler une commande.



Touche  **(Parler)** : appuyer pour accéder au Portail vocal.

Touches   : appuyer sur ce bouton pour sélectionner un élément affiché sur le menu téléphone de l'interface d'information pour le conducteur.

Bouton ENTER : appuyer sur cette touche pour appeler un numéro affiché sur le menu téléphone de l'interface d'information pour le conducteur.

Touche  **(Affichage/Information)** : sélectionner cette touche et appuyer sur **ENTER** pour afficher **Numéro abrégé**, **Historique des appels** ou **Répertoire** dans le menu téléphone de l'interface d'information du conducteur.

Pour accéder à l'écran **Menu du téléphone** :

1. Sélectionner .
2. Sélectionner **Téléphone** pour basculer sur l'affichage de l'écran du téléphone.
3. Sélectionner .

Système de téléphone mains libres

Technologie sans fil *Bluetooth*[®]
Le nom et les logos *Bluetooth*[®] sont des marques déposées appartenant à *Bluetooth SIG, Inc.*, toute utilisation de ces marques par Honda Motor Co., Ltd. s'effectue sous licence. Les autres marques déposées et appellations commerciales appartiennent à leurs propriétaires respectifs.

Limites du système HFT

Un appel entrant sur le système HFT interrompt la lecture audio en cours. La lecture audio reprend une fois l'appel terminé.

Affichage d'état HFT

L'écran Audio/Informations signale un appel entrant.

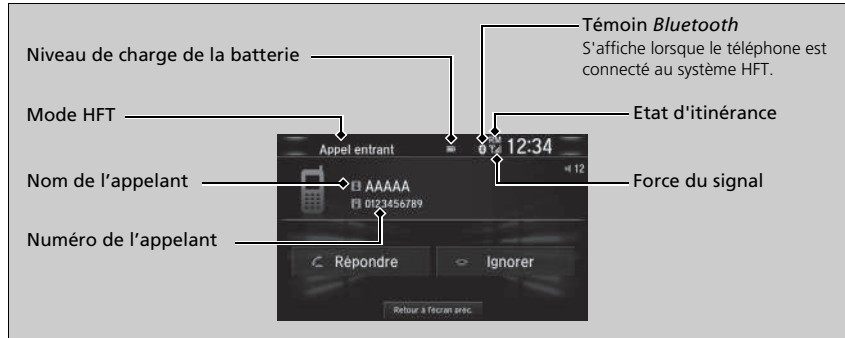

Affichage d'état HFT

Les informations qui s'affichent sur l'écran Audio/Informations varient selon les modèles de téléphone.

Il est possible de changer la langue du système.

► **Fonctions personnalisées** P. 359

Menu HFT

Le contacteur d'allumage doit être en position ACCESSOIRES **I** ou MARCHE **II** pour que le système HFT*1 puisse être utilisé.

■ Écran Paramètres téléphone



1. Sélectionner .
2. Sélectionner **Réglages**.
3. Sélectionner **Téléphone**.

►► Menu HFT

Pour utiliser HFT, vous devez d'abord appairer votre téléphone mobile compatible *Bluetooth* au système lorsque le véhicule est en stationnement.

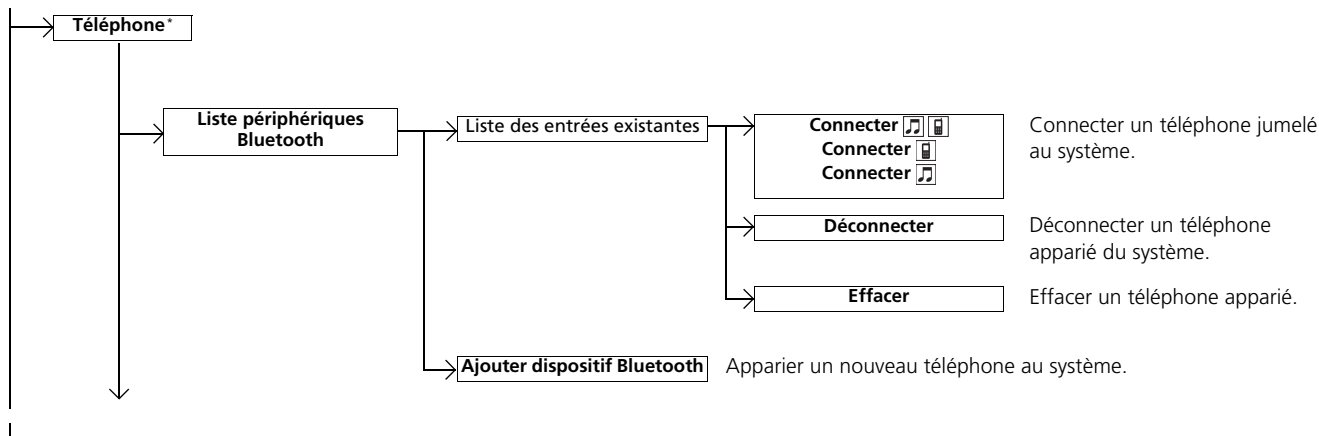

*1 : Les modèles équipés du système d'accès sans clé ont une touche **ENGINE START/STOP** au lieu d'un contacteur d'allumage.

* Non disponible sur tous les modèles

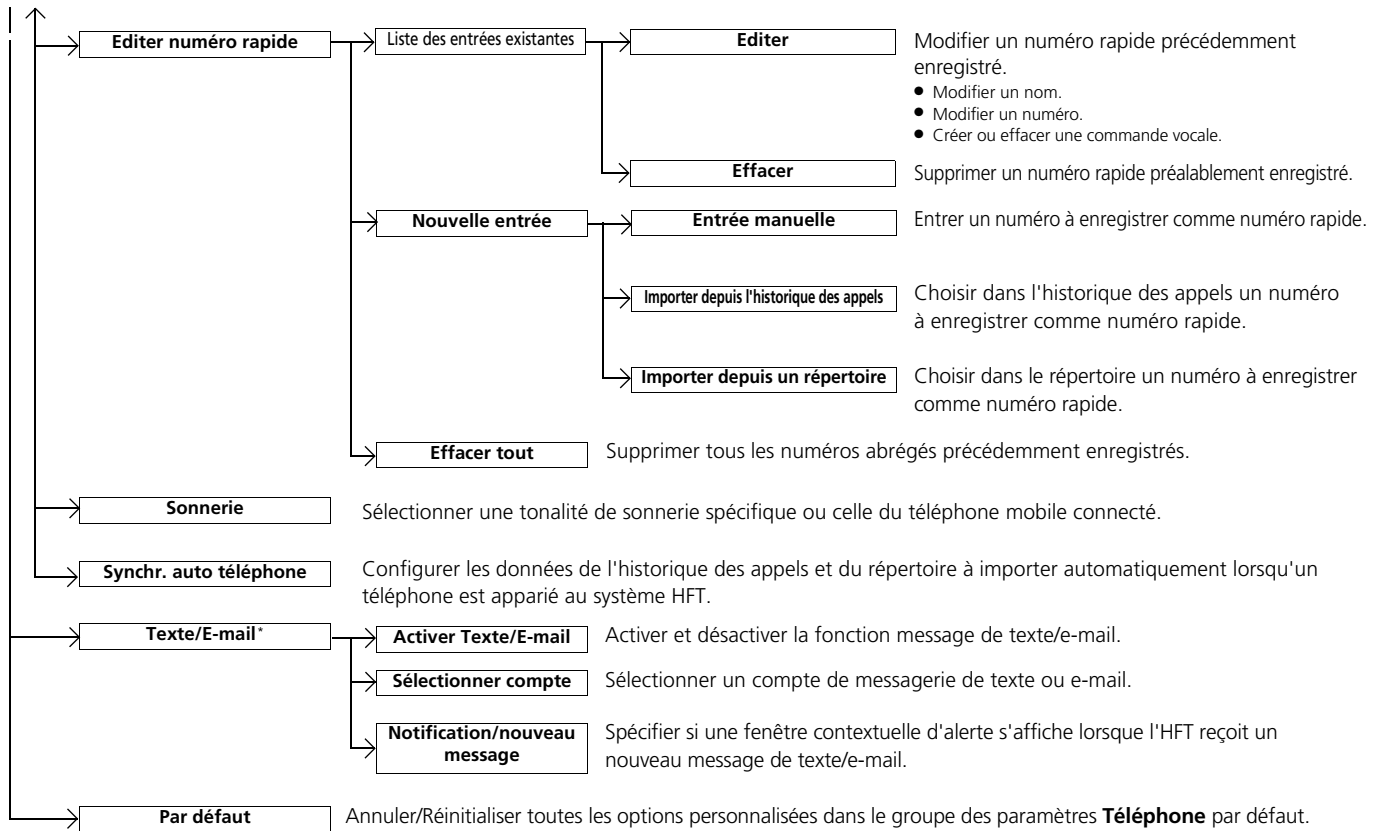

* Non disponible sur tous les modèles

■ Ecran Menu du téléphone



1. Sélectionner 
2. Sélectionner **Téléphone**.
3. Sélectionner 

Fonctions

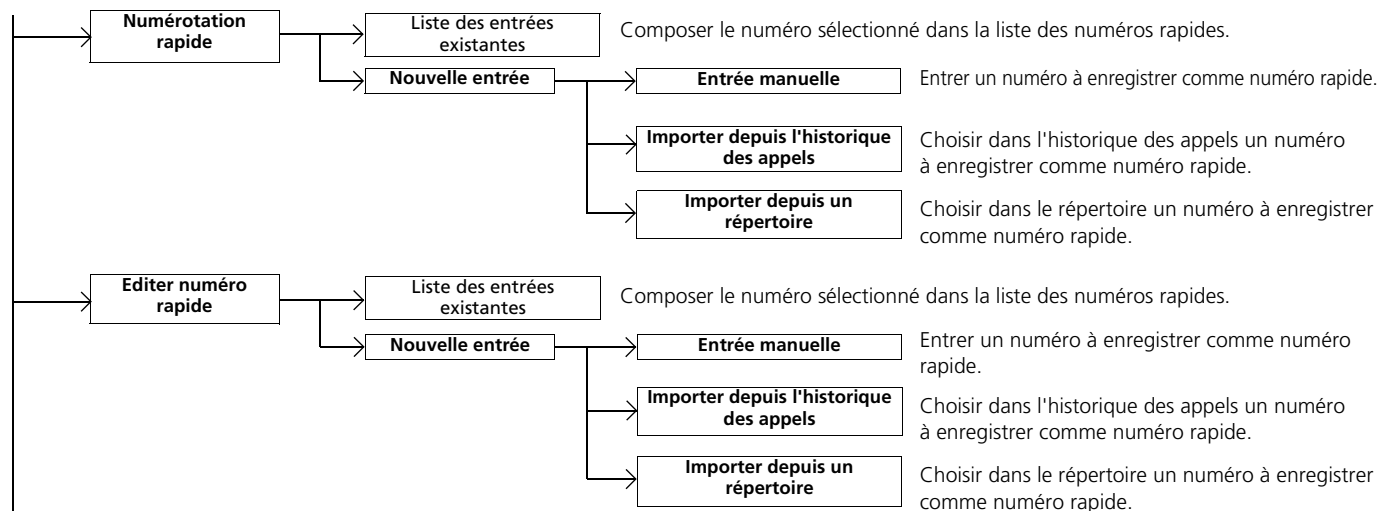

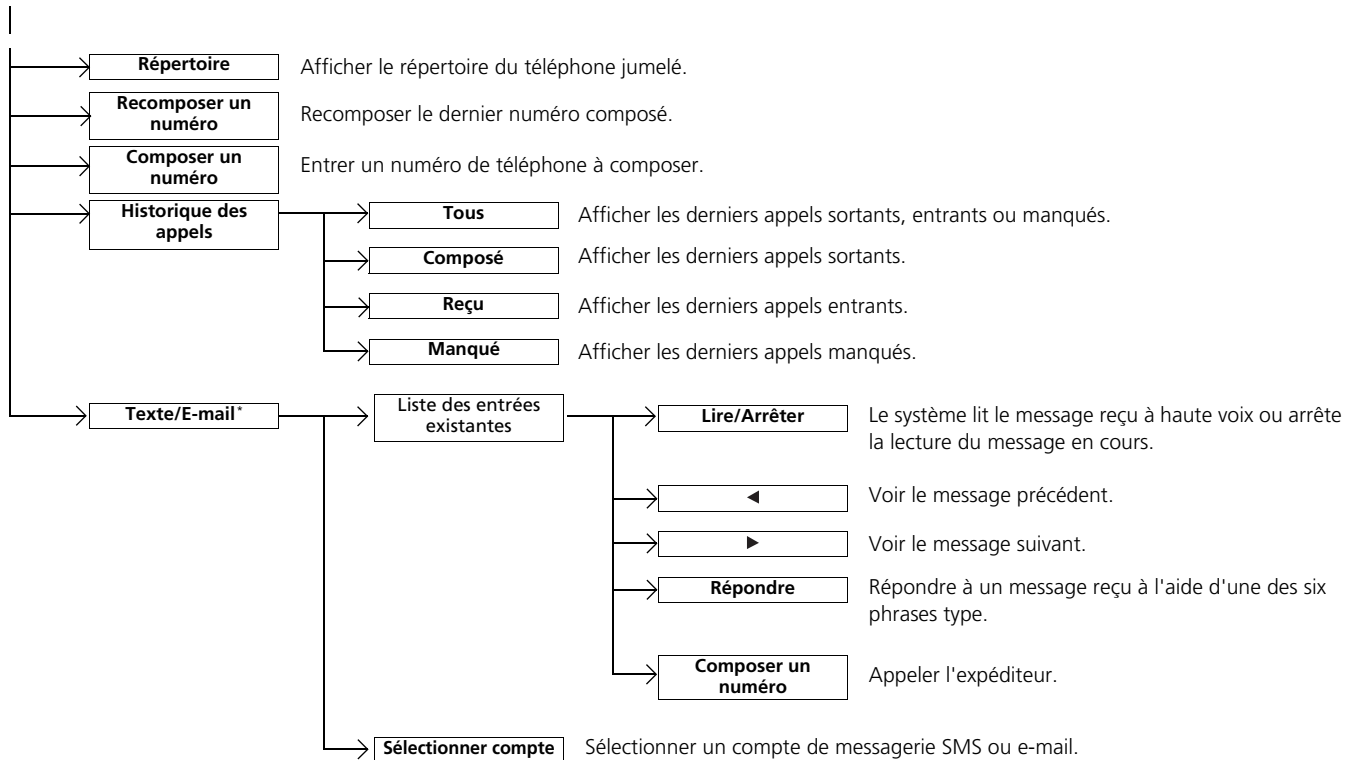

* Non disponible sur tous les modèles

Réglage du téléphone

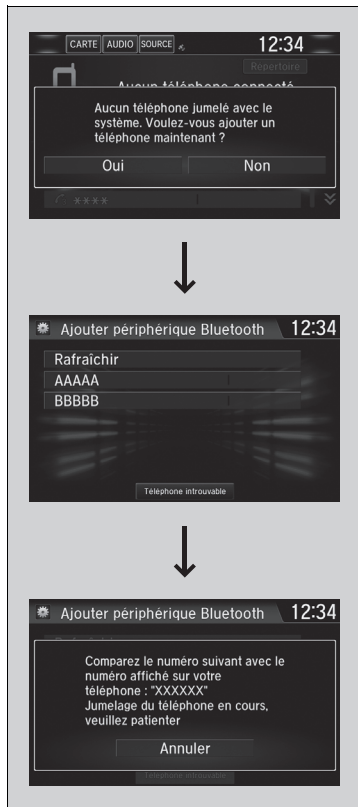

■ Pour appairer un téléphone mobile (quand aucun téléphone n'est apparié au système)

1. Sélectionner **Téléphone**.
2. Sélectionner **Oui**.
3. Vérifier que le téléphone est en mode recherche ou identification, puis sélectionner **Continuer**.
 - Le système HFT recherche automatiquement un périphérique *Bluetooth*[®].
4. Sélectionner le téléphone lorsqu'il apparaît dans la liste.
 - Si le téléphone ne s'affiche pas, il est possible de sélectionner **Rafraîchir** pour effectuer une nouvelle recherche.
 - Si le téléphone n'apparaît toujours pas, sélectionner **Téléphone introuvable** et rechercher les périphériques *Bluetooth*[®] avec le téléphone.
 - Sur le téléphone, rechercher **Honda HFT**.
5. Le système affiche un code de jumelage sur l'écran Audio/Informations.
 - Confirmer si les codes d'appariement affichés sur l'écran et sur le téléphone correspondent. Cela peut varier selon le téléphone.

» Réglage du téléphone



Le téléphone compatible *Bluetooth* doit être jumelé au système pour pouvoir passer et recevoir des appels en mode mains libres.

Conseils pour l'appariement des téléphones :

- Il n'est pas possible d'appairer le téléphone lorsque le véhicule est en marche.
- Il est possible d'appairer jusqu'à six téléphones.
- La batterie du téléphone peut se décharger plus vite lorsque ce dernier est apparié au système.
- Si votre téléphone n'est pas prêt pour être apparié ou n'est pas détecté par le système en trois minutes, le système retourne en mode Pause.

Une fois qu'un téléphone est apparié, il s'affiche à l'écran avec une ou deux icônes du côté droit.



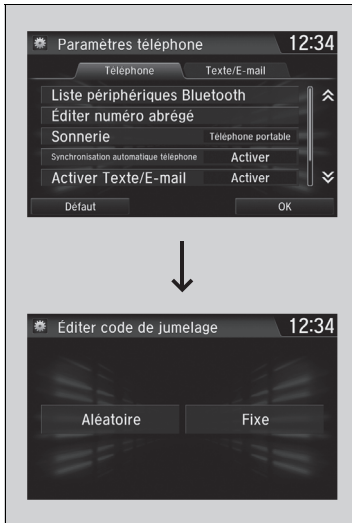
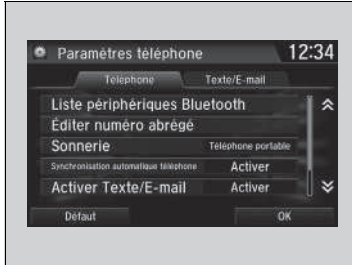

Ces icônes indiquent les informations suivantes :

-  : le téléphone peut être utilisé avec le système HFT.
-  : le téléphone est compatible avec le système Audio *Bluetooth*[®].

S'il y a une connexion active à Apple CarPlay, le jumelage de périphériques compatibles *Bluetooth* supplémentaires est indisponible et **Ajouter périphérique Bluetooth** est grisé sur l'écran **Liste périphériques Bluetooth**.



■ Pour appairer un autre téléphone

1. Accéder à l'écran **Paramètres téléphone**.
 ► **Écran Paramètres téléphone** P. 418
2. Sélectionner **Liste périphériques Bluetooth**.
3. Sélectionner un téléphone à connecter.
 ► Le système HFT déconnecte le téléphone connecté et commence à chercher un autre téléphone apparié.
4. Sélectionner **Connecter**  , **Connecter**  ou **Connecter** .

■ Pour changer le code de jumelage

1. Sélectionner .
2. Sélectionner **Réglages**.
3. Sélectionner **Bluetooth / Wi-Fi**.
4. Sélectionner l'onglet **Bluetooth**.
5. Sélectionner **Editer code de jumelage**.

6. Sélectionner **Aléatoire** ou **Fixe**.

✉ Pour appairer un autre téléphone

Si aucun autre téléphone n'est détecté ou apparié lors de la tentative de transfert vers un autre téléphone, le système HFT vous informera que le téléphone initial est à nouveau connecté.

Pour jumeler d'autres téléphones, sélectionner **Ajouter périphérique Bluetooth** à partir de l'écran **Liste périphériques Bluetooth**.

✉ Pour changer le code de jumelage

Par défaut, le code de jumelage est **0000** tant qu'il n'est pas modifié.

Pour créer un nouveau code, sélectionner **Fixe**, puis effacer le code actuel et entrer un nouveau code.

Pour créer un code de jumelage aléatoire chaque fois qu'un téléphone est apparié, sélectionner **Aléatoire**.



■ Supprimer un téléphone précédemment jumelé.

1. Accéder à l'écran **Paramètres téléphone**.
 - ▣ **Ecran Paramètres téléphone** P. 418
2. Sélectionner **Liste périphériques Bluetooth**.
3. Sélectionner un téléphone à effacer.
4. Sélectionner **Supprimer**.
5. Un message de confirmation s'affiche à l'écran. Sélectionner **Oui**.

Paramétrage des options de messages textes/e-mail*



■ Pour activer ou désactiver la fonction textes/e-mail

1. Accéder à l'écran **Paramètres téléphone**.
 ► **Écran Paramètres téléphone** P. 418
2. Sélectionner l'onglet **Texte/E-mail**, puis **Activer Texte/E-mail**.
 ► Un menu contextuel s'affiche à l'écran.
3. Sélectionner **Activé** ou **Désactivé**.

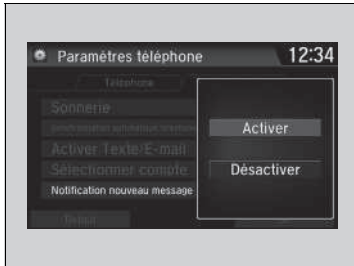

■ Pour activer ou désactiver la notification textes/e-mail

1. Accéder à l'écran **Paramètres téléphone**.
 ► **Écran Paramètres téléphone** P. 418
2. Sélectionner l'onglet **Texte/E-mail**, puis **Notification/nouveau message**.
 ► Un menu contextuel s'affiche à l'écran.
3. Sélectionner **Activé** ou **Désactivé**.

☒ Paramétrage des options de messages textes/e-mail*

Pour utiliser la fonction de messages textes/e-mail, il peut être nécessaire de paramétrer le téléphone.

☒ Pour activer ou désactiver la notification textes/e-mail

On : une notification contextuelle s'affiche à chaque réception d'un nouveau message.

Off : le message reçu est mémorisé dans le système sans notification.

Sonnerie

Il est possible de modifier le réglage de sonnerie.

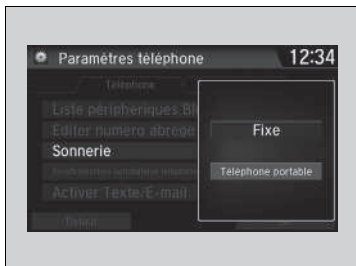

1. Accéder à l'écran **Paramètres téléphone**.
➤ **Ecran Paramètres téléphone** P. 418
2. Sélectionner **Tonalité de sonnerie**.
3. Sélectionner **Fixe** ou **Téléphone portable**.

» Sonnerie

Fixe : la sonnerie fixe retentit au niveau des haut-parleurs.
Téléphone portable : sur certains téléphones portables, la sonnerie enregistrée dans le téléphone retentit au niveau des haut-parleurs.

Importation automatique du répertoire du téléphone et de l'historique des appels



■ Lorsque la fonction Synchr. auto téléphone est réglée sur Activé :

Lorsque le téléphone est jumelé, le contenu de son répertoire et l'historique des appels sont automatiquement importés dans le système.



■ Modification du réglage Synchronisation automatique téléphone

1. Accéder à l'écran **Paramètres téléphone**.
➤ **Ecran Paramètres téléphone** P. 418
2. Sélectionner **Synchronisation automatique téléphone**.
3. Sélectionner **Activé** ou **Désactivé**.

☒ Importation automatique du répertoire du téléphone et de l'historique des appels

Lorsqu'un nom est sélectionné dans la liste du répertoire du téléphone mobile, un maximum de trois icônes de catégorie peut s'afficher. Les icônes indiquent quels types de numéros sont enregistrés pour ce contact.

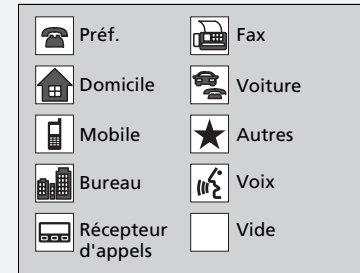

Certains téléphones ne permettent pas d'importer les icônes de catégories dans le système.

Le répertoire est mis à jour après chaque connexion. L'historique des appels est mis à jour après chaque connexion ou appel.

Appel rapide

Un maximum de 20 numéros rapides peut être enregistré par téléphone.

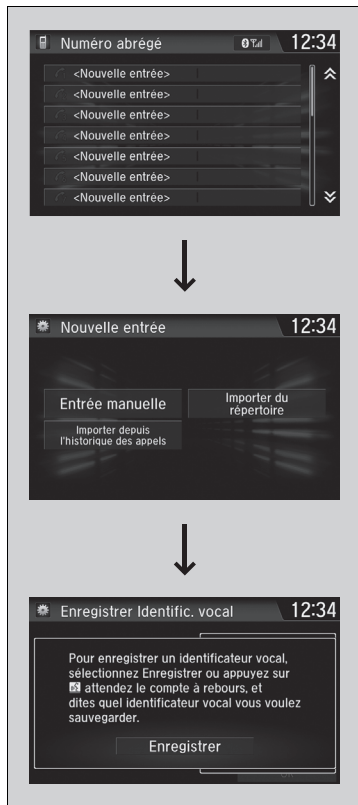

Pour enregistrer un numéro rapide :

1. Accéder à l'écran **Menu du téléphone**.

► **Ecran Menu du téléphone** P. 420

2. Sélectionner **Numéro abrégé**.

3. Sélectionner **Nouvelle entrée**.

Sous **Importer depuis l'historique des appels** :

► Choisir un numéro dans l'historique des appels.

Sous **Entrée manuelle** :

► Entrer le numéro manuellement.

Sous **Importer depuis un répertoire** :

► Choisir un numéro dans le répertoire importé du téléphone mobile connecté.

4. Lorsque le numéro rapide est correctement enregistré, un message invite l'utilisateur à créer une commande vocale correspondante.

Sélectionner **Oui** ou **Non**.

5. Sélectionner **Enregistrer** ou utiliser le bouton

[icône] et suivre les invites vocales pour terminer l'identificateur vocal.

Appel rapide

Lorsqu'un identificateur vocal est mémorisé, appuyer sur la touche [icône] pour appeler le numéro à l'aide de la balise vocale. Prononcer le nom de l'identificateur vocal.



■ **Pour ajouter une commande vocale à un numéro rapide enregistré**

1. Accéder à l'écran **Paramètres téléphone**.
 ► **Écran Paramètres téléphone** P. 418
2. Sélectionner **Editer numéro abrégé**.
3. Choisir un numéro abrégé existant.
 ► Dans le menu contextuel, sélectionner **Editer**.
4. Sélectionner **Commande vocale**.
 ► Dans le menu contextuel, sélectionner **Enregistrer**.
5. Sélectionner **Enregistrer** ou utiliser le bouton  et suivre les invites vocales pour terminer l'identificateur vocal.

■ **Pour effacer une commande vocale**

1. Accéder à l'écran **Paramètres téléphone**.
 ► **Écran Paramètres téléphone** P. 418
2. Sélectionner **Editer numéro abrégé**.
3. Choisir un numéro abrégé existant.
 ► Dans le menu contextuel, sélectionner **Editer**.
4. Sélectionner **Commande vocale**.
 ► Dans le menu contextuel, sélectionner **Effacer**.
5. Un message de confirmation s'affiche à l'écran. Sélectionner **Oui**.

☞ Appel rapide

Evitez d'utiliser des numérotations vocales dupliquées. Evitez d'utiliser « *domicile* » comme balise vocale. Il est plus facile pour le système de reconnaître un nom assez long. Par exemple, dites « *Jean Dupont* » au lieu de « *Jean* ».

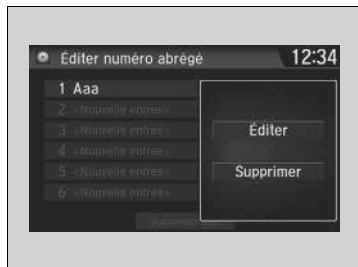

■ Pour modifier un appel rapide

1. Accéder à l'écran **Paramètres téléphone**.

➤ **Ecran Paramètres téléphone** P. 418

2. Sélectionner **Editer numéro abrégé**.

3. Choisir un numéro abrégé existant.

► Dans le menu contextuel, sélectionner **Editer**.

4. Sélectionner le réglage souhaité.

■ Pour effacer un numéro rapide

1. Accéder à l'écran **Paramètres téléphone**.

➤ **Ecran Paramètres téléphone** P. 418

2. Sélectionner **Editer numéro abrégé**.

3. Choisir un numéro abrégé existant.

► Dans le menu contextuel, sélectionner

Supprimer.

4. Un message de confirmation s'affiche à l'écran.

Sélectionner **Oui**.

Modification phonétique répertoire *

Ajouter des modifications phonétiques ou une nouvelle balise vocale au nom de contact figurant sur le téléphone permet au système de téléphone mains libres de mieux reconnaître les commandes vocales.

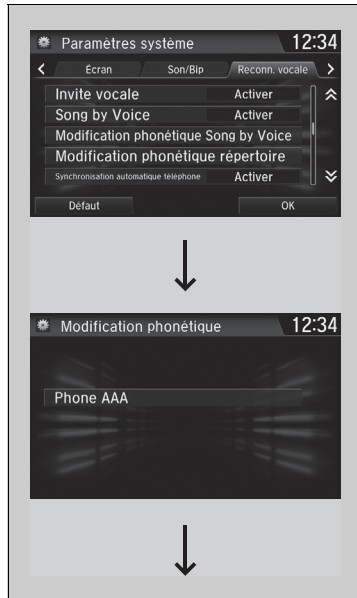

■ Pour ajouter une nouvelle balise vocale

1. Sélectionner .
2. Sélectionner **Paramètres**.
3. Sélectionner **Système**.
4. Sélectionner l'onglet **Reconn. vocale**.
5. Sélectionner **Modification phonétique répertoire**.
6. Sélectionner le téléphone auquel l'on souhaite ajouter cette modification phonétique.

☒ Modification phonétique répertoire *



Il est possible de mémoriser jusqu'à 20 modifications phonétiques.

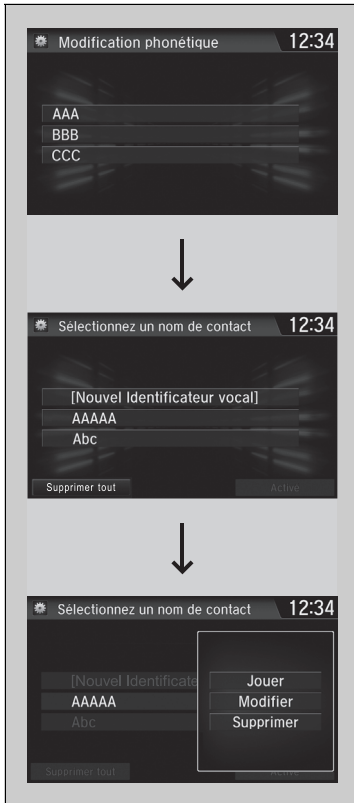

7. Sélectionner **Nouvel Identificateur vocal**.
8. Sélectionner un nom de contact que l'on souhaite ajouter.
 - Le menu contextuel apparaît sur l'écran.
9. Sélectionner **Modifier**.
10. A l'aide de la touche **Enregistrer** ou , suivre les invites pour terminer la création de la balise vocale.
11. Un message de confirmation s'affiche à l'écran, puis sélectionner **OK**.



■ Pour modifier un identificateur vocal

1. Sélectionner .
2. Sélectionner **Paramètres**.
3. Sélectionner **Système**.
4. Sélectionner l'onglet **Reconn. vocale**.
5. Sélectionner **Modification phonétique**.
6. Sélectionner le téléphone sur lequel l'on souhaite opérer cette modification phonétique.
7. Sélectionner un nom de contact que l'on souhaite modifier.
 - Le menu contextuel apparaît sur l'écran.
8. Sélectionner **Modifier**.
9. A l'aide de la touche **Enregistrer** ou , suivre les invites pour terminer la création de la balise vocale.
10. Un message de confirmation s'affiche à l'écran, puis sélectionner **OK**.

☒ Modification phonétique répertoire*

Il n'est possible de modifier ou de supprimer que les noms de contact du téléphone actuellement connecté.

* Non disponible sur tous les modèles

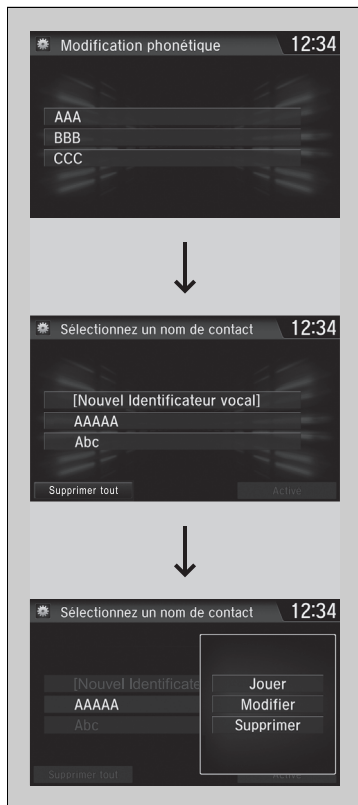

■ **Pour effacer un identificateur vocal modifié**

1. Sélectionner .
2. Sélectionner **Paramètres**.
3. Sélectionner **Système**.
4. Sélectionner l'onglet **Reconn. vocale**.
5. Sélectionner **Modification phonétique**.
6. Sélectionner le téléphone sur lequel se trouve la modification phonétique que l'on souhaite effacer.
7. Sélectionner un nom de contact que l'on souhaite effacer.
 - Le menu contextuel apparaît sur l'écran.
8. Sélectionner **Supprimer**.
 - Le nom du contact désiré a été sélectionné.
9. Sélectionner **OK**.

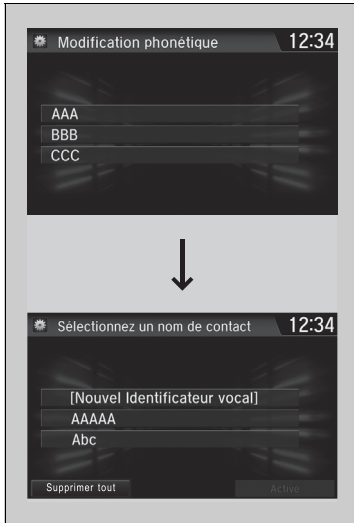

■ **Pour supprimer tous les identificateurs vocaux modifiés**

1. Sélectionner .
2. Sélectionner **Paramètres**.
3. Sélectionner **Système**.
4. Sélectionner l'onglet **Reconn. vocale**.
5. Sélectionner **Modification phonétique**.
6. Sélectionner le téléphone sur lequel se trouve la modification phonétique que l'on souhaite effacer.
 - La liste de noms de contacts s'affiche.
7. Sélectionner **Supprimer tout**.
8. Un message de confirmation s'affiche à l'écran, puis sélectionner **Oui**.

Passer un appel



Les appels peuvent être passés par numérotation directe ou au moyen du répertoire importé, de l'historique des appels, des numéros abrégés ou d'une renumérotation.

Passer un appel

Tout numéro rapide auquel correspond une commande vocale peut être composé par commande vocale à partir de la plupart des écrans.

Appuyer sur la touche  et prononcer le nom de l'identificateur vocal.

Une fois l'appel connecté, la voix du correspondant s'entend dans les haut-parleurs audio.

Quand il existe une connexion active à Apple CarPlay, les appels téléphoniques peuvent être uniquement réalisés à partir d'Apple CarPlay.



■ **Pour passer un appel au moyen du répertoire importé**

1. Accéder à l'écran **Menu du téléphone**.

➤ **Écran Menu du téléphone** P. 420

2. Sélectionner **Répertoire**.

3. Saisissez un nom.

- ▶ Il est également possible d'effectuer une recherche par lettre. Sélectionner **Recherche**.
- ▶ Utiliser le clavier de l'écran tactile pour saisir un nom ; si plusieurs numéros existent sélectionner un numéro.

- ▶ Vous pouvez également faire défiler la ▲/▼ liste des contacts vers le haut ou vers le bas par ordre alphabétique grâce au bouton situé sur le volant.

➤ **Commandes audio à distance** P. 257

4. Sélectionner un numéro.

- ▶ La numérotation commence automatiquement.

■ **Pour passer un appel en utilisant un numéro de téléphone**

1. Accéder à l'écran **Menu du téléphone**.

➤ **Écran Menu du téléphone** P. 420

2. Sélectionner **Composer un numéro**.

3. Sélectionner un numéro.

- ▶ Utiliser le clavier sur l'écran tactile pour saisir des numéros.

4. Sélectionner 

- ▶ La numérotation commence automatiquement.

☒ Pour passer un appel au moyen du répertoire importé

Il est possible d'appeler un numéro rapide à identificateur vocal enregistré grâce à la commande vocale.

➤ **Appel rapide** P. 428

☒ Pour passer un appel en utilisant un numéro de téléphone

Il est possible d'appeler un numéro rapide à identificateur vocal enregistré grâce à la commande vocale.

➤ **Appel rapide** P. 428



■ **Pour passer un appel en utilisant la fonction de renumérotation**

1. Accéder à l'écran **Menu du téléphone**.
 - **Ecran Menu du téléphone** P. 420
2. Sélectionner **Recomposer un numéro**.
 - ▶ La numérotation commence automatiquement.



■ **Pour passer un appel en utilisant l'historique des appels**

L'historique des appels est enregistré comme suit :

- Tous, Composé, Reçu et Manqué.**
1. Accéder à l'écran **Menu du téléphone**.
 - **Ecran Menu du téléphone** P. 420
 2. Sélectionner **Historique des appels**.
 3. Sélectionner **Tous, Composé, Reçu** ou **Manqué**.
 4. Sélectionner un numéro.
 - ▶ La numérotation commence automatiquement.



■ **Pour passer un appel en utilisant un numéro rapide**

1. Accéder à l'écran **Menu du téléphone**.
 - **Ecran Menu du téléphone** P. 420
2. Sélectionner **Numéro abrégé**.
3. Sélectionner un numéro.
 - ▶ La numérotation commence automatiquement.

►► Pour passer un appel en utilisant l'historique des appels

L'historique des appels affiche les 20 derniers appels passés, reçus ou manqués ou tous les appels. (S'affiche uniquement lorsqu'un téléphone est connecté au système.)

►► Pour passer un appel en utilisant un numéro rapide

Lorsqu'un identificateur vocal est mémorisé, appuyer sur la touche  pour appeler le numéro à l'aide de l'identificateur vocal.

➤ **Appel rapide** P. 428



Tout numéro rapide auquel correspond une commande vocale peut être composé par commande vocale à partir de n'importe quel écran.

Appuyer sur la touche  et suivre les indications.

Recevoir un appel



A la réception d'un appel entrant, un signal sonore retentit (s'il a été activé) et l'écran **Appel entrant** s'affiche.

Appuyer sur la touche  pour répondre à l'appel.
Appuyer sur la touche  pour refuser l'appel ou y mettre fin.

Options pendant un appel

Les options suivantes sont disponibles pendant un appel.

Muet : désactiver le microphone.

Transfert : permet de transférer un appel du système vers le téléphone.

Tonal. tactiles : envoyer des numéros pendant un appel. Cela est utile lorsque l'utilisateur appelle un système de téléphonie commandé par menu.



Les options disponibles sont affichées sur la moitié inférieure de l'écran.

Sélectionner l'option.

- L'icône Muet apparaît lorsque l'option **Muet** est sélectionnée. Sélectionner de nouveau **Muet** pour le désactiver.

Recevoir un appel



Appel en attente

Appuyer sur la touche  pour mettre l'appel en cours en attente et répondre à l'appel entrant.

Appuyer de nouveau sur la touche  pour reprendre l'appel initial.

Sélectionner **Ignorer** pour ignorer l'appel entrant si l'on ne souhaite pas y répondre.

Appuyer sur la touche  pour mettre fin à l'appel en cours.

Il est possible de sélectionner les icônes de l'écran Audio/Informations au lieu des touches  et .

Options pendant un appel

Tonalités des touches : disponible sur certains téléphones.

Il est possible de sélectionner les icônes sur l'écran Audio/Informations.

■ Réception de message texte/e-mail*, *1

Le système HFT peut afficher les messages de texte ou e-mail nouvellement reçus, ainsi que les 20 derniers messages reçus sur un téléphone portable jumelé. Chaque message reçu peut être lu à voix haute et répondu en utilisant une phrase type.



1. Une fenêtre contextuelle s'affiche pour indiquer un nouveau message de texte ou e-mail.
2. Sélectionner **Lire** pour écouter le message.
 - Le message de texte ou e-mail s'affiche. Le système commence automatiquement la lecture du message.
3. Pour interrompre la lecture du message, sélectionner **Arrêter**.

▣ Réception de message texte/e-mail*, *1

Le système n'affiche aucun message reçu pendant le déplacement du véhicule. Il est uniquement possible de les écouter à haute voix.

Le système peut uniquement recevoir des messages de texte (SMS). Un message envoyé via le service données n'est jamais affiché dans la liste.

Avec certains téléphones, il est possible d'afficher jusqu'à 20 messages de texte et e-mails les plus récents.

Lors de la réception d'un message de texte ou e-mail pour la première fois depuis le jumelage du téléphone au système HFT, vous êtes invité à mettre le réglage **Notification/nouveau message** sur **Activer**.

- ▣ **Pour activer ou désactiver la notification textes/e-mail** P. 425



*1 : selon la langue, le message pourra ne pas être lu.

* Non disponible sur tous les modèles

Sélection d'un compte de messagerie e-mail*

Si un téléphone jumelé possède des comptes de messagerie de texte ou e-mail, il est possible de sélectionner l'un d'entre eux pour l'activer et recevoir des notifications.



1. Accéder à l'écran **Paramètres téléphone**.
 ► **Écran Paramètres téléphone** P. 418
2. Sélectionner l'onglet **Texte/E-mail**, puis
Sélectionner compte.
 ► Un menu contextuel s'affiche à l'écran.
3. Sélectionner **Messages textes** ou le compte de messagerie électronique souhaité.

► Sélection d'un compte de messagerie e-mail*

Il est également possible de sélectionner un compte de messagerie e-mail depuis l'affichage de la liste des dossier ou l'affichage de la liste des messages.

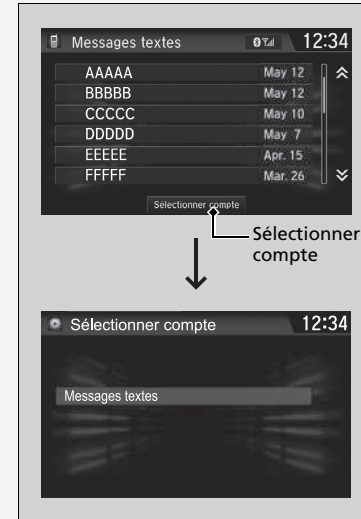

La réception des notifications s'effectue uniquement depuis un seul compte de messagerie de texte ou e-mail à la fois.

* Non disponible sur tous les modèles

Affichage des messages*, *1





Affichage des messages de texte

1. Accéder à l'écran **Menu du téléphone**.
➤ **Ecran Menu du téléphone** P. 420
2. Sélectionner **Texte/E-mail**.
▶ Sélectionner un compte si nécessaire.
3. Sélectionner un message.
▶ Le message de texte s'affiche. Le système lit automatiquement le message à haute voix.

» Affichage des messages*, *1

L'icône  s'affiche à côté d'un message non lu.

Un message supprimé sur le téléphone est également supprimé dans le système. Un message envoyé depuis le système est envoyé à la boîte d'envoi de votre téléphone.

Pour voir le message suivant ou précédent, sélectionner  (précédent) ou  (suivant) sur l'écran de message.

*1 : selon la langue, le message pourra ne pas être lu.

* Non disponible sur tous les modèles



■ Affichage des e-mails

1. Accéder à l'écran **Menu du téléphone**.
 ► **Écran Menu du téléphone** P. 420
2. Sélectionner **Texte/E-mail**.
 ► Sélectionner **Sélectionner Compte** si nécessaire.
3. Sélectionner un dossier.
4. Sélectionner un message.
 ► L'e-mail s'affiche. Le système lit automatiquement le message à haute voix.



■ Appeler un expéditeur

1. Aller sur l'écran de messages de texte.
2. Sélectionner **Composer un numéro**.

Conduite



Ce chapitre fournit des informations relatives à la conduite du véhicule, aux pleins de carburant et à des informations sur des éléments tels que les accessoires.

Avant de prendre la route

Préparation à la conduite.....	448
Limite de charge.....	451

Traction d'une remorque*

Préparation du remorquage.....	452
Sécurité de conduite avec une remorque.....	456

Pendant la conduite

Démarrage du moteur.....	461
Précautions au cours de la conduite.....	466
Transmission à variation continue*.....	467
Passage des vitesses.....	468
Arrêt automatique au ralenti*.....	478
Touche ECON.....	483
Régulateur de vitesse*.....	484

Limiteur de vitesse réglable*.....	490
Limiteur de vitesse intelligent.....	494
Caméra du capteur avant*.....	501
Régulateur de vitesse adaptatif (ACC) avec maintien de distance de sécurité à basse vitesse (LSF)*.....	503
Régulateur de vitesse adaptatif (ACC)*.....	518
Système de détection du changement de voie*.....	532
Système de reconnaissance des panneaux de signalisation*.....	536
Système d'assistance au maintien dans la voie de circulation (LKAS)*.....	543
Système de contrôle électronique de trajectoire (VSA).....	550
Assistance aux manœuvres.....	552
Système de surveillance de l'angle mort (BSI)*.....	553
Système d'alerte de dégonflage.....	556
Réglage de la distribution des phares.....	559

Freinage

Système de freinage.....	560
Système de freinage antiblocage (ABS).....	566
Système d'assistance au freinage.....	567
Signal d'arrêt d'urgence.....	568

Stationnement du véhicule

Système de freinage automatique d'urgence (CMBS)*.....	569
Système de capteurs de stationnement*.....	583
Moniteur de véhicule en approche*.....	585

Caméra arrière multi-vues*.....

Ravitaillement.....

Economie de carburant et émissions de CO₂.....

Véhicule à moteur turbo*.....

* Non disponible sur tous les modèles

Préparation à la conduite

Contrôler les éléments suivants avant la conduite du véhicule.

Contrôles extérieurs

- S'assurer que rien n'entrave les vitres, les rétroviseurs, les éclairages extérieurs ou toute autre partie du véhicule.
 - ▶ Enlever le givre, la neige ou la glace.
 - ▶ Retirer la neige présente sur le toit du véhicule car elle risque de glisser et de gêner la visibilité au cours de la conduite. Lorsque la neige est trop gelée, la retirer dès qu'elle a ramolli.
 - ▶ Lors du retrait du gel autour des roues, veiller à ne pas endommager ces dernières ou des composants annexes.
- Vérifier que le capot moteur est bien fermé.
 - ▶ Si le capot venait à s'ouvrir au cours de la conduite, la visibilité avant serait complètement obstruée.
- Vérifier que les pneumatiques sont en bon état.
 - ▶ Contrôler les pressions de gonflage et rechercher la présence d'éventuels dommages ou indices d'usure excessive.
 - ▣ **Contrôle et entretien des pneus P. 649**
- S'assurer qu'aucune personne ou aucun objet ne se trouve derrière ou autour du véhicule.
 - ▶ Il y a des angles morts à l'intérieur du véhicule.

Contrôles extérieurs

REMARQUE

Lorsque les portes sont coincées à cause du gel, verser de l'eau chaude sur le pourtour des portes de manière à faire fondre le gel. Ne pas tenter de les ouvrir de force, car cela risque d'endommager la garniture en caoutchouc sur le pourtour des portes. Une fois les portes dégelées, les sécher avec un chiffon pour éviter qu'elles ne gèlent de nouveau.

Ne pas verser d'eau chaude dans le barillet de serrure. Il serait impossible d'y introduire la clé en cas de gel de l'eau dans le trou de serrure.

La chaleur occasionnée par le moteur et l'échappement peut enflammer les matériaux inflammables laissés sous le capot et provoquer un incendie. Si le véhicule est resté en stationnement pendant une période prolongée, rechercher et éliminer tous les débris pouvant s'être accumulés, comme de l'herbe séchée ou des feuilles qui sont tombées ou ont été introduites par un petit animal pour construire un nid. Rechercher également sous le capot des matériaux inflammables éventuellement oubliés après avoir effectué l'entretien du véhicule.

Inspection de l'habitacle

- Ranger ou fixer correctement tous les objets dans l'habitacle du véhicule.
 - ▶ Le transport d'une quantité de bagages excessive ou de bagages mal rangés risque d'affecter la tenue de route, la stabilité, les distances de freinage et les pneumatiques du véhicule, et d'en compromettre la sécurité.
 - **Limite de charge** P. 451
- Les objets empilés ne doivent pas dépasser la hauteur des sièges.
 - ▶ Ils risquent de compromettre la visibilité et d'être projetés en avant en cas de freinage brusque.
- Ne rien placer sur les planchers avant. Les tapis de sol doivent être bien fixés*.
 - ▶ Le présence d'objets ou d'un tapis de sol mal fixé risquent d'empêcher le mouvement de la pédale de frein ou d'accélérateur au cours de la conduite.
- Si des animaux se trouvent à bord, ne pas les laisser se déplacer librement.
 - ▶ Ils risquent de gêner la conduite et provoquer un accident.
- Bien fermer toutes les portes et le coffre.
- Régler convenablement sa position d'assise.
 - ▶ Régler l'appuie-tête.
 - **Réglage des sièges** P. 222
 - **Réglage des appuie-têtes avant** P. 226
- Adapter les rétroviseurs et le volant en fonction de la position de conduite du conducteur.
 - ▶ Effectuer ce réglage une fois assis dans la position de conduite adéquate.
 - **Réglage des rétroviseurs** P. 220
 - **Réglage du volant de direction** P. 219

Inspection de l'habitacle

Le réglage du faisceau des phares s'effectue en usine et ne nécessite pas d'ajustement supplémentaire. Toutefois, en cas de transport fréquent de charges lourdes dans le coffre ou de traction d'une remorque, faire régler le faisceau des phares par un concessionnaire ou par un technicien qualifié.

Modèles avec dispositif de réglage des phares

Il est possible de régler soi-même l'angle des feux de croisement.

➤ **Réglage des phares*** P. 211

Modèles avec système de réglage automatique des phares

Le véhicule est équipé d'un système de réglage automatique des phares qui règle automatiquement l'angle vertical des feux de croisement.

* Non disponible sur tous les modèles

- S'assurer que les objets placés sur le plancher derrière les sièges avant ne peuvent pas rouler sous les sièges.
 - Ils risquent d'entraver l'actionnement des pédales ou le réglage des sièges.
- Chaque occupant doit boucler sa ceinture de sécurité.
 - ▣ **Comment boucler la ceinture de sécurité** P. 46
- Vérifier que les témoins du tableau de bord s'allument au démarrage du véhicule, puis s'éteignent après un bref délai.
 - Toujours faire contrôler le véhicule par un concessionnaire en cas d'indication d'une anomalie.
 - ▣ **Témoins** P. 94

Limite de charge

Lors du chargement de bagages, le poids total du véhicule avec tous les passagers et bagages ne doit pas être supérieur au poids maximal admissible.

➤ **Spécifications** P. 724

La charge sur les essieux avant et arrière ne doit pas être supérieure au poids maximal admissible par essieu.

➤ **Spécifications** P. 724

ⓘ Limite de charge

⚠ ATTENTION

Un chargement excessif ou inapproprié peut affecter la tenue de route et la stabilité du véhicule, et provoquer un accident pouvant entraîner des blessures graves voire mortelles.

Respecter toutes les limites de charge et les autres directives relatives au chargement indiquées dans ce manuel.

Moyen-Orient sauf modèles destinés à Israël et à la Turquie

Ce véhicule n'est pas conçu pour tracter une remorque. Ne pas essayer de tracter une remorque sous peine d'annuler la garantie.

Israël et Turquie, sauf modèles destinés au Moyen-Orient

Préparation du remorquage

■ Limites de charge de remorquage

Le véhicule est à même de tracter une remorque si les limites de charge sont rigoureusement respectées, si l'équipement approprié est utilisé et si les instructions de remorquage sont correctement suivies. Vérifier les limites de charge avant de prendre la route.

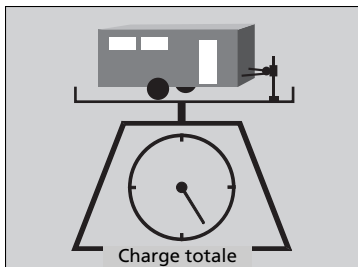

■ Poids total de la remorque

Le poids total de la remorque, de la barre de remorquage (avec/sans freins) et des bagages ne doit pas dépasser la capacité maximale de remorquage.

Les charges de remorquage dépassant la capacité maximale de remorquage peuvent considérablement affecter la conduite et les performances du véhicule et endommager le moteur et la transmission.

» Limites de charge de remorquage

⚠ ATTENTION

Tout dépassement des limites de charge ou tout chargement incorrect du véhicule et de la remorque peut provoquer un accident pouvant entraîner des blessures graves voire mortelles.

Vérifier soigneusement la charge du véhicule et de la remorque avant de prendre la route.

S'assurer que toutes les charges sont conformes aux limites prescrites en amenant le véhicule sur une station de pesage. Si une voie balance publique n'est pas disponible, ajouter le poids estimé de la charge de bagages au poids de la remorque (tel qu'indiqué par le constructeur), puis mesurer la charge au timon avec une échelle ou jauge de charge appropriée ou bien l'estimer en fonction de la distribution des bagages.

Se reporter au manuel d'utilisation de la remorque pour obtenir des renseignements supplémentaires.

Période de rodage

Eviter de tracter une remorque au cours des 1 000 premiers kilomètres de circulation du véhicule.

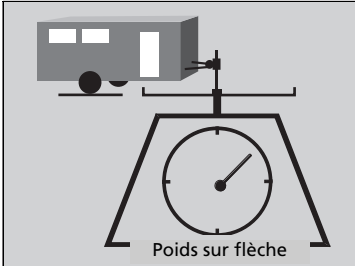

■ Poids de la barre de remorquage

Le poids sur flèche ne doit jamais dépasser 75 kg. C'est le poids que la remorque transfère sur la barre de remorquage lorsqu'elle est à pleine charge. D'une façon générale, pour une remorque de moins de 500 kg, le poids sur flèche ne doit pas dépasser 10 % du poids total de la remorque.

- Un poids sur flèche excessif diminue la traction des roues avant et la maîtrise directionnelle. Un poids sur flèche trop faible peut entraîner une instabilité de la remorque et provoquer son louvoiement.
- Pour obtenir un poids sur le crochet d'attelage correct, charger tout d'abord 60 % de la charge sur l'avant de la remorque et 40 % sur l'arrière. Modifier la répartition de la charge le cas échéant.

☒ Limites de charge de remorquage

En cas de remorquage en régions montagneuses, ne pas oublier de soustraire 10 % du poids combiné du véhicule et de la remorque de la capacité maximale de remorquage pour chaque palier d'altitude de 1 000 mètres.

Ne jamais dépasser la capacité maximale de remorquage ou les limites de charge spécifiées.

➤ **Spécifications** P. 724

■ Equipements et accessoires de remorquage

L'équipement de remorquage varie en fonction de la taille de la remorque, du poids du chargement tracté et du lieu de remorquage.

■ Barres de remorquage

La barre de remorquage doit être homologuée et correctement fixée au soubassement.

■ Chaînes de sûreté

Toujours utiliser des chaînes de sûreté en cas de traction d'une remorque. Veiller à laisser suffisamment de mou pour permettre à la remorque de tourner facilement dans les virages serrés, sans toutefois les laisser traîner sur le sol.

■ Freins de remorque

Si vous souhaitez acquérir une remorque dotée de freins, vérifiez qu'il sont à commande électronique. Ne pas essayer de se raccorder au circuit hydraulique du véhicule. Même si cela semble fonctionner, toute tentative de raccordement des freins de remorque au circuit hydraulique du véhicule a pour effet de réduire l'efficacité du freinage et peut s'avérer potentiellement dangereux.

■ Autres équipements de remorquage

La pose de rétroviseurs spéciaux peut être obligatoire en cas de traction d'une remorque. Même si la réglementation locale en vigueur ne l'impose pas, il convient d'installer des rétroviseurs spéciaux lorsque la visibilité est d'une quelconque manière restreinte.

■ Feux de remorque

Les feux et les équipements de remorque doivent être conformes à la réglementation en vigueur dans le pays dans lequel circule le véhicule. S'informer auprès du revendeur ou de l'agence de location de la remorque sur les exigences applicables dans le pays où la remorque va être tractée.

» Equipements et accessoires de remorquage

S'assurer que l'ensemble de l'équipement est correctement installé et fixé, et qu'il est conforme à la réglementation en vigueur dans le pays dans lequel circule le véhicule.

Consulter le revendeur ou l'agence de location de la remorque si d'autres équipements sont recommandés ou requis pour votre situation de remorquage.

Consulter le fabricant de la remorque pour une installation et configuration appropriée de l'équipement. Une installation et configuration inadéquate peut affecter le comportement du véhicule, sa stabilité et ses performances de freinage.

L'éclairage et le câblage des remorques varient en fonction du modèle et de la marque. Si un connecteur est requis, seul un technicien qualifié est habilité à l'installer.

Modèles avec moteur 1,5 l

■ **Refroidisseur de liquide de transmission à variation continue**

Monter un refroidisseur de liquide de transmission variable en continu (CVTF) supplémentaire pour éviter toute surchauffe de la transmission et, par conséquent, sa détérioration.

Un refroidisseur CVTF supplémentaire est nécessaire pour empêcher la surchauffe de la transmission lors du remorquage d'une charge supérieure à 500 kg.

Sécurité de conduite avec une remorque

Ce qu'il faut savoir avant de tracter une remorque

- Veiller au bon entretien de la remorque et la maintenir en bon état de fonctionnement.
- S'assurer que les poids et charges du véhicule et de la remorque respectent les limites prescrites.
 - ▣ **Limites de charge de remorquage** P. 452
- Fixer solidement la barre de remorquage, les chaînes de sûreté et les autres équipements de la remorque.
- Ranger convenablement les objets situés dans la remorque de sorte qu'ils ne puissent pas se déplacer au cours de la conduite.
- Vérifier le bon fonctionnement des feux et des freins de remorque.
- Vérifier la pression de gonflage des pneumatiques de la remorque, y compris la roue de secours.
- Vérifier les réglementations concernant la vitesse maximale ou les restrictions de conduite relatives aux véhicules attelés. En cas de voyage dans plusieurs pays, vérifier la législation de chaque pays avant de partir car elle peut varier d'un pays à l'autre.

» Sécurité de conduite avec une remorque

La vitesse de circulation avec une remorque attelée au véhicule est limitée à 100 km/h.

Stationnement

Outre les précautions habituelles, placer des cales de roue derrière chaque pneumatique de la remorque.

Il est recommandé de circuler sur des routes dont l'inclinaison est inférieure à 12 %. Respecter les recommandations de l'association des fabricants de remorque relatives aux routes adaptées.

Le souffle d'air provoqué par des véhicules de grande taille peuvent faire vaciller la remorque ; maintenir une vitesse constante et manœuvrer le véhicule en ligne droite.

Toujours conduire lentement et demander l'aide d'une autre personne lors d'une manœuvre en marche arrière.

Vitesses et rapports de remorquage

- Rouler plus lentement que la normale.
- Respecter les limites de vitesse prescrites pour les véhicules avec remorque.
- Utiliser la position **D** lors du remorquage sur chaussées planes.

Virages et freinage

- Prendre les virages plus lentement et plus larges que la normale.
- Prévoir davantage de temps et de distance pour freiner.
- Ne pas freiner ou braquer brusquement.

Conduite sur terrain vallonné

- Contrôler la jauge de température. Si la jauge approche le repère blanc (chaud), couper le système de commande de la climatisation et réduire la vitesse. S'arrêter au bord de la route, dans un endroit sûr, pour permettre au moteur de refroidir, le cas échéant.

Modèles à transmission à variation continue

- Passer en position **S** et utiliser la palette de changement de vitesse* pour rétrograder lors de la conduite en pente.
Cela contribue à augmenter efficacement le frein moteur et empêche la surchauffe du système de freinage.

⌘ Vitesses et rapports de remorquage

Lors du remorquage d'une remorque à ridelles fixes (par ex. une caravane), ne pas dépasser 88 km/h. A des vitesses plus élevées, la remorque peut pivoter ou nuire à la maniabilité du véhicule.

L'indicateur de rétrogradation* n'indique pas qu'il faut rétrograder en 1ère. C'est au conducteur de rétrograder en 1ère pour augmenter le frein moteur. Eviter tout à-coup de frein moteur.

L'état de la route et les conditions de circulation peuvent amener le conducteur à changer de rapport à des moments autres que ceux indiqués.

⌘ Conduite sur terrain vallonné

Modèles avec transmission à variation continue à 5 positions

En cas d'utilisation des palettes de changement de vitesse lors de la conduite sur pente ascendante ou en descente, sélectionner le 3ème, le 2ème ou le 1er rapport, en fonction de la vitesse du véhicule et de l'état de la route. Ne pas utiliser les 4ème et 5ème rapports.

* Non disponible sur tous les modèles

Modèles sans système d'accès sans clé

Démarrage du moteur



1. S'assurer que le frein de stationnement électrique est bien serré.
 - ▶ Le témoin de frein de stationnement et de système de freinage s'allume pendant 15 secondes lorsque l'on tire le commutateur du frein de stationnement électrique vers le haut.

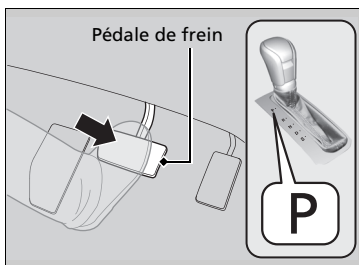

Modèles à transmission à variation continue

2. Vérifier que le levier de vitesses est en position **P**, puis appuyer sur la pédale de frein.
 - ▶ Bien qu'il soit possible de démarrer le moteur en position **N**, il est plus sûr de démarrer en position **P**.

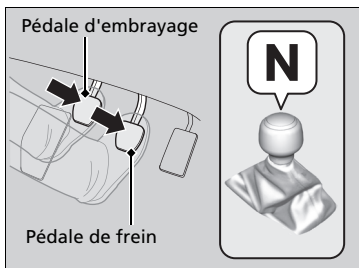

Modèles avec boîte de vitesses manuelle

2. Vérifier que le levier de vitesses est en position **N**. Appuyer ensuite sur la pédale de frein avec le pied droit et sur la pédale d'embrayage avec le pied gauche.
 - ▶ La pédale d'embrayage doit être complètement enfoncée pour pouvoir démarrer le moteur.

» Démarrage du moteur

Maintenir la pédale de frein bien enfoncée lors du démarrage du moteur.

Le moteur démarre plus difficilement par temps froid et lorsque la densité de l'air est faible, à des altitudes supérieures à 2 400 mètres.

En cas de démarrage du véhicule par temps froid, mettre hors tension tous les accessoires électriques tels que les phares, le système de commande de la climatisation et le désembueur arrière pour éviter de décharger la batterie.

Si le système d'échappement produit un bruit anormal ou s'il y a une odeur de gaz d'échappement dans l'habitacle, faire contrôler le véhicule par un concessionnaire. Il est possible que le moteur ou le système d'échappement présente une anomalie.

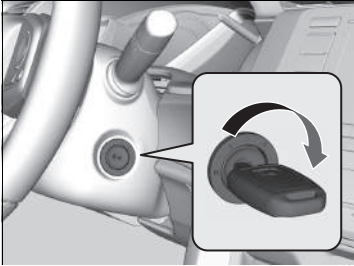

Tous les modèles

3. Mettre le contacteur d'allumage en position DEMARRAGE (III) sans appuyer sur la pédale d'accélérateur.

► Démarrage du moteur

Ne pas maintenir la clé de contact en position DEMARRAGE (III) pendant plus de 10 secondes.

- Si le moteur ne démarre pas instantanément, patienter au moins 30 secondes avant d'effectuer une nouvelle tentative.
- Si le moteur démarre puis s'arrête immédiatement, patienter au moins 30 secondes avant de répéter l'étape 3 tout en enfonçant légèrement la pédale d'accélérateur. Relâcher la pédale d'accélérateur une fois que le moteur a démarré.

Modèles avec arrêt automatique au ralenti

Ne pas attendre que le moteur démarre avec la clé en position DEMARRAGE (III).

Le système d'immobilisation protège le véhicule contre le vol. En cas d'utilisation d'un dispositif incorrectement codé, le circuit de carburant du moteur est neutralisé.

► **Système d'immobilisation** P. 189

■ Démarrage

Modèles à transmission à variation continue

1. Tout en maintenant le pied droit sur la pédale de frein, mettre le levier de vitesses sur **[D]**. Sélectionner **[R]** lors de la marche arrière.
2. Le frein de stationnement électrique serré, relâcher la pédale de frein et appuyer doucement sur la pédale d'accélérateur.
 - ▶ S'assurer que le témoin de frein de stationnement et de système de freinage s'éteint.
 - ➔ **Frein de stationnement** P. 560

■ Système d'aide au démarrage en côte

Le système d'aide au démarrage en côte maintient le frein serré pendant un court instant afin d'empêcher le véhicule de reculer dans la pente au moment où le pied du conducteur passe du frein à l'accélérateur.

Modèles avec boîte de vitesses manuelle

Appuyer sur la pédale d'embrayage et engager **[1]** en montée, ou **[R]** en descente, puis relâcher la pédale de frein.

Modèles à transmission à variation continue

Mettre le levier de vitesses sur la position **[D]**, **[S]** ou bien **[L]*** en montée et **[R]** en descente, puis relâcher la pédale de frein.

» Démarrage du moteur

Il est également possible de relâcher le frein de stationnement électrique en appuyant sur le commutateur de frein de stationnement électrique tout en enfonçant la pédale de frein. En descente, il est possible de démarrer le véhicule plus en douceur en le desserrant manuellement avec le commutateur de frein de stationnement électrique plutôt qu'en utilisant la pédale d'accélérateur.

Modèles avec moteur 1,5 l avec transmission manuelle

Si le moteur cale, enfoncer complètement la pédale d'embrayage dans les trois secondes. Le moteur peut redémarrer automatiquement dans certaines conditions. Sinon, suivre la procédure standard.

» Système d'aide au démarrage en côte

Sur des pentes très raides ou glissantes, le système d'aide au démarrage en côte peut ne pas fonctionner. Il est en outre désactivé sur de faibles déclivités.

L'aide au démarrage en côte ne remplace pas le frein de stationnement électrique.

L'aide au démarrage en côte fonctionne même lorsque le système VSA est désactivé.

Modèles avec système d'accès sans clé

Démarrage du moteur



1. S'assurer que le frein de stationnement électrique est bien serré.
 - Le témoin de frein de stationnement et de système de freinage s'allume pendant 15 secondes lorsque l'on tire le commutateur du frein de stationnement électrique vers le haut.

Modèles à transmission à variation continue

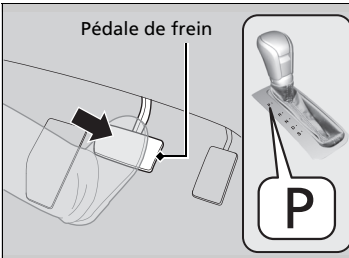

2. Vérifier que le levier de vitesses est en position **P**, puis appuyer sur la pédale de frein.
 - Bien qu'il soit possible de démarrer le moteur en position **N**, il est plus sûr de démarrer en position **P**.

Modèles avec boîte de vitesses manuelle

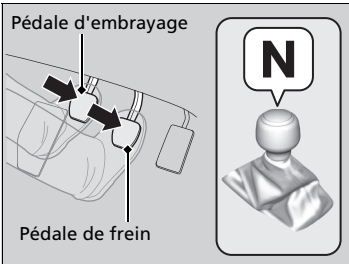

2. Vérifier que le levier de vitesses est en position **N**. Appuyer ensuite sur la pédale de frein avec le pied droit et sur la pédale d'embrayage avec le pied gauche.
 - La pédale d'embrayage doit être complètement enfoncée pour pouvoir démarrer le moteur.

⊗ Démarrage du moteur

Maintenir la pédale de frein bien enfoncée lors du démarrage du moteur.

Le moteur démarre plus difficilement par temps froid et lorsque la densité de l'air est faible, à des altitudes supérieures à 2 400 mètres.

En cas de démarrage du véhicule par temps froid, mettre hors tension tous les accessoires électriques tels que les phares, le système de commande de la climatisation et le désembueur arrière pour éviter de décharger la batterie.

Si le système d'échappement produit un bruit anormal ou s'il y a une odeur de gaz d'échappement dans l'habitacle, faire contrôler le véhicule par un concessionnaire. Il est possible que le moteur ou le système d'échappement présente une anomalie.

Approcher la télécommande d'accès sans clé de la touche **ENGINE START/STOP** si la pile de la télécommande d'accès sans clé est faible.

► **Si la pile de la télécommande d'accès sans clé est faible** P. 693

Le moteur risque de ne pas démarrer si la télécommande d'accès sans clé est exposée à de fortes ondes radio.

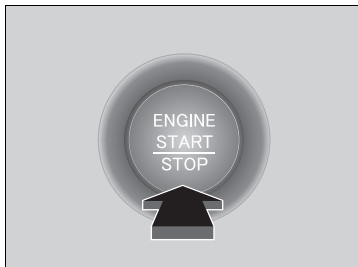

Tous les modèles

3. Appuyer sur la touche **ENGINE START/STOP** sans enfoncer la pédale d'accélérateur.

Arrêt du moteur

Couper le moteur lorsque le véhicule est complètement immobilisé.

Modèles à transmission à variation continue

1. Basculer vers **P**.
2. Appuyer sur la touche **ENGINE START/STOP**.

Modèles avec boîte de vitesses manuelle

- Si le levier de vitesses est sur **N**, appuyer sur la touche **ENGINE START/STOP**.
- Si le levier de vitesses est sur une position autre que **N**, enfoncer la pédale d'embrayage puis appuyer sur la touche **ENGINE START/STOP**.

» Démarrage du moteur

Ne pas maintenir la touche **ENGINE START/STOP** enfoncée pour faire démarrer le moteur.
Si le moteur ne démarre pas, patienter au moins 30 secondes avant d'effectuer une nouvelle tentative.

Le système d'immobilisation protège le véhicule contre le vol. En cas d'utilisation d'une clé incorrectement codée (ou d'un autre dispositif non compatible), le circuit de carburant du moteur est neutralisé.

🔒 **Système d'immobilisation** P. 189



■ Démarrage du moteur à distance avec retour d'informations du véhicule*

Il est possible de démarrer le moteur à distance à l'aide de la touche  située sur la télécommande d'accès sans clé.

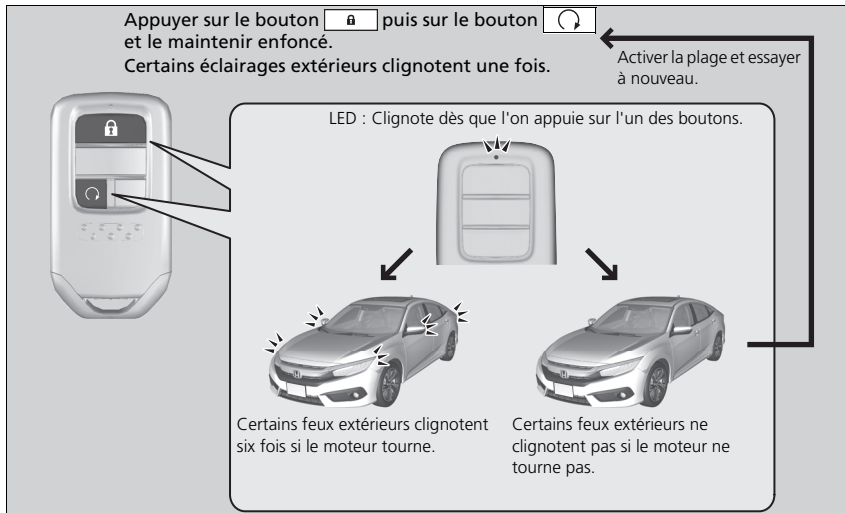
■ Pour démarrer le moteur



Lors d'un démarrage à distance, le moteur s'arrête automatiquement au bout de 10 minutes de fonctionnement au ralenti et la pédale de frein et la touche **ENGINE START/STOP** n'ont pas été enfoncées simultanément.

Pour augmenter le temps de fonctionnement pendant encore 10 minutes pendant le premier cycle, appuyer sur le bouton  puis sur le bouton  et le maintenir enfoncé.

- ▶ Certains feux extérieurs clignotent six fois si une demande d'augmentation de 10 minutes a été transmise avec succès.

* Non disponible sur tous les modèles

⊠ Démarrage du moteur à distance avec retour d'informations du véhicule*

⚠ ATTENTION

L'échappement du moteur contient du monoxyde de carbone toxique.

L'inhalation de monoxyde de carbone peut entraîner une perte de conscience, voire la mort.

Ne jamais utiliser le démarrage du moteur à distance lorsque le véhicule est stationné dans un garage ou d'autres zones où la ventilation est limitée.

Le démarrage du moteur à distance peut enfreindre la législation locale. Avant d'utiliser le démarrage du moteur à distance, vérifier la législation locale en vigueur.

S'il y a des bâtiments et des obstacles entre le véhicule et la télécommande, la portée sera réduite.

La portée peut être inférieure si le véhicule est en marche. Cette distance peut varier en fonction des interférences électriques extérieures.

Il est possible que le démarrage du moteur à distance ne puisse pas faire fonctionner le moteur si :

- Le réglage du démarrage du moteur à distance a été désactivé à l'aide de l'écran audio/information*.
- Le mode d'alimentation n'est pas réglé sur MOTEUR COUPE (ANTIVOL).
- Le rapport est dans une autre position que .
- Le capot est ouvert ou l'une des portes ou le coffre est déverrouillé.

■ Pour arrêter le moteur

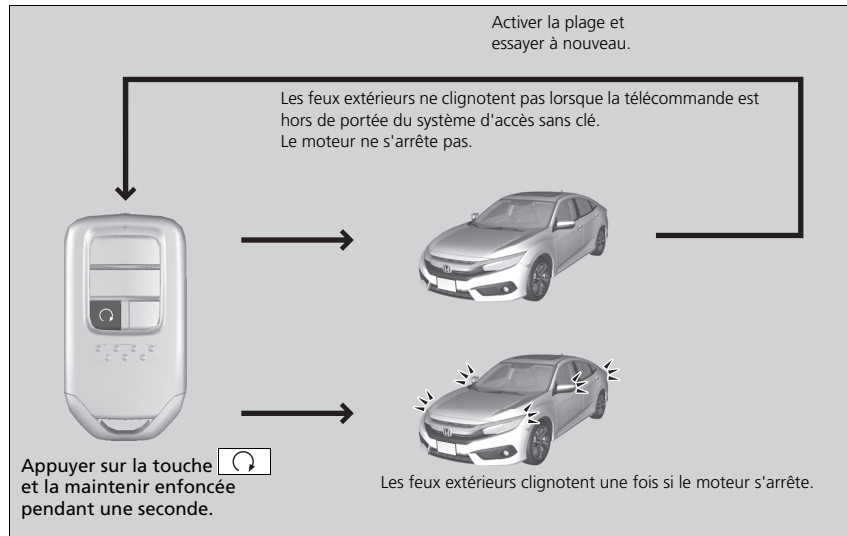

» Démarrage du moteur à distance avec retour d'informations du véhicule *

- La télécommande a déjà été utilisée deux fois pour démarrer le moteur.
- Une autre télécommande d'accès sans clé enregistrée se trouve dans le véhicule.
- L'antenne présente un dysfonctionnement.
- La porte est déverrouillée avec la clé intégrée.
- La pression d'huile moteur est faible.
- La température du liquide de refroidissement est très élevée.
- L'alarme du système de sécurité n'est pas réglé.

Lorsque le moteur tourne, le véhicule active automatiquement le contrôle de température à une température préréglée de 22 °C.

Lorsque la température extérieure est élevée :

- La climatisation est activée en mode recyclage d'air.

Lorsque la température extérieure est faible :

- Le mode dégivrage est activé à une température modérée.
- Le désembueur arrière et les rétroviseurs extérieurs chauffants * sont activés.

Démarrage

Modèles à transmission à variation continue

Lorsque le moteur a démarré à l'aide de la touche*  située sur la télécommande d'accès sans clé

1. Appuyer simultanément sur la pédale de frein et sur la touche **ENGINE START/STOP**.
Lorsque le moteur a démarré, dans tous les cas
2. Mettre le levier de vitesses en position **[D]**. Sélectionner **[R]** lors de la marche arrière.
3. Le frein de stationnement électrique serré, relâcher la pédale de frein et appuyer doucement sur la pédale d'accélérateur.
► S'assurer que le témoin de frein de stationnement et de système de freinage s'éteint.
4. Relâcher progressivement la pédale de frein et appuyer doucement sur la pédale d'accélérateur pour faire déplacer le véhicule.

■ Système d'aide au démarrage en côte

Le système d'aide au démarrage en côte maintient le frein serré pendant un court instant afin d'empêcher le véhicule de reculer dans la pente au moment où le pied du conducteur passe du frein à l'accélérateur.

Modèles avec boîte de vitesses manuelle

Appuyer sur la pédale d'embrayage et engager **[1]** en montée, ou **[R]** en descente, puis relâcher la pédale de frein.

Modèles à transmission à variation continue

Mettre le levier de vitesses sur la position **[D]**, **[S]** ou bien **[L]*** en montée et **[R]** en descente, puis relâcher la pédale de frein.

» Démarrage

Lorsque le moteur a démarré à l'aide de la touche  située sur la télécommande d'accès sans clé*

Le moteur s'arrête lorsque le levier de vitesses est déplacé hors de la position **[P]** avant que la touche **ENGINE START/STOP** ne soit enfoncée. Suivre l'étape 1 lors du déplacement du véhicule.

» Démarrage du moteur

Il est également possible de relâcher le frein de stationnement électrique en appuyant sur le commutateur de frein de stationnement électrique tout en enfonçant la pédale de frein. En descente, il est possible de démarrer le véhicule plus en douceur en le desserrant manuellement avec le commutateur de frein de stationnement électrique plutôt qu'en utilisant la pédale d'accélérateur.

Modèles avec moteur 1,5 l avec transmission manuelle

Si le moteur cale, appuyer complètement sur la pédale d'embrayage dans les trois secondes. Le moteur peut redémarrer automatiquement dans certaines conditions. Sinon, suivre la procédure standard.

» Système d'aide au démarrage en côte

Sur des pentes très raides ou glissantes, le système d'aide au démarrage en côte peut ne pas fonctionner. Il est en outre désactivé sur de faibles déclivités.

L'aide au démarrage en côte ne remplace pas le frein de stationnement électrique.

L'aide au démarrage en côte fonctionne même lorsque le système VSA est désactivé.

* Non disponible sur tous les modèles

Précautions au cours de la conduite

■ En cas de brouillard

La visibilité devient faible en cas de brouillard. Allumer les feux de croisement pendant la conduite, même en pleine journée. Ralentir et se guider grâce au marquage au sol central, au rail de sécurité et aux feux arrière du véhicule précédent.

■ En cas de vent fort

Si le véhicule est soumis à un vent latéral violent pendant la conduite, maintenir fermement le volant. Réduire lentement la vitesse du véhicule et se maintenir au milieu de la route. Faire attention aux rafales de vent notamment quand le véhicule sort d'un tunnel, roule sur un pont ou les berges d'une rivière, lors de la conduite à travers une zone ouverte comme une carrière, et au croisement d'un grand camion.

■ En cas de pluie

La route est glissante lorsqu'il pleut. Éviter les freinages énergiques, les accélérations brusques et les changements de direction soudains et être plus vigilant pendant la conduite. Le phénomène d'aquaplanage est plus fréquent sur une route sillonnée d'ornières et de flaques. Ne pas conduire dans des zones d'eau profonde ou sur des chaussées inondées. Ceci risque d'endommager le moteur ou la transmission, ou d'entraîner une panne des composants électriques.

▶▶ Précautions au cours de la conduite

PRECAUTION : ne pas conduire le véhicule sur une route fortement inondée. La conduite en eau profonde risque d'endommager le moteur et les circuits électriques, et entraîner une panne du véhicule.

Modèles à transmission à variation continue

REMARQUE

Ne pas déplacer le levier de vitesses tout en appuyant sur la pédale d'accélérateur. Cela pourrait endommager la boîte de vitesses.

REMARQUE

Si le volant est braqué à très faible vitesse de façon répétée ou s'il est maintenu en butée gauche ou droite, le système de direction assistée électrique (EPS) chauffe. Le système passe à un mode de protection et limite ses performances. Le volant devient progressivement plus difficile à manipuler. Le système EPS fonctionne à nouveau une fois le système refroidi.

Une utilisation répétée dans ces conditions peut entraîner une détérioration du système.

Autres précautions

En cas d'impact important au niveau du soubassement du véhicule, s'arrêter dans un endroit sûr. Rechercher d'éventuels dommages ou fuites de liquide sous le véhicule.

Transmission à variation continue*

Déplacement indésirable du véhicule

Le moteur tourne à un régime de ralenti plus élevé et le risque de déplacement indésirable du véhicule augmente.

Maintenir la pédale de frein bien enfoncée à l'arrêt.

Rétrogradage

Lorsque la pédale d'accélérateur est enfoncée rapidement lors d'une montée, une rétrogradation de la boîte de vitesses peut se produire, entraînant l'accélération soudaine du véhicule. Accélérer avec précaution, en particulier sur chaussées glissantes et dans les virages.

⚠ Précautions au cours de la conduite

Lorsque le contacteur d'allumage est placé sur ACCESSOIRES **I***1 en cours de route, le moteur se coupe et toutes les fonctions d'assistance de direction et de freinage sont désactivées, ce qui rend difficile la maîtrise du véhicule.

Ne pas mettre le levier de vitesses sur la position **N** sous peine de réduire l'efficacité du frein moteur (et de l'accélération).

*1 : Les modèles équipés du système d'accès sans clé ont une touche **ENGINE START/STOP** au lieu d'un contacteur d'allumage.

Au cours des 1 000 premiers kilomètres, éviter toute accélération soudaine ou tout fonctionnement à puissance maximale afin d'éviter d'endommager le moteur ou le groupe motopropulseur.

Eviter les coups de frein brutaux pendant les 300 premiers kilomètres.
Cela est également valable après un remplacement des plaquettes de freins.

⚠ En cas de pluie

Faire preuve de prudence lorsqu'un phénomène d'aquaplanage se produit. Lors de la conduite sur une route couverte d'eau à une vitesse excessive, une couche d'eau s'accumule entre les pneus et la chaussée. Si cela se produit, le véhicule ne peut pas réagir à certaines commandes, telles que la direction et le freinage.

Réduire lentement la vitesse lors du passage à un rapport inférieur. Si la chaussée est glissante, un freinage moteur brusque peut entraîner le dérapage des pneus.

* Non disponible sur tous les modèles

Modèles avec transmission à variation continue à 6 positions

Passage des vitesses

Changer de rapport en fonction des besoins de conduite.

■ Positions du levier de vitesses

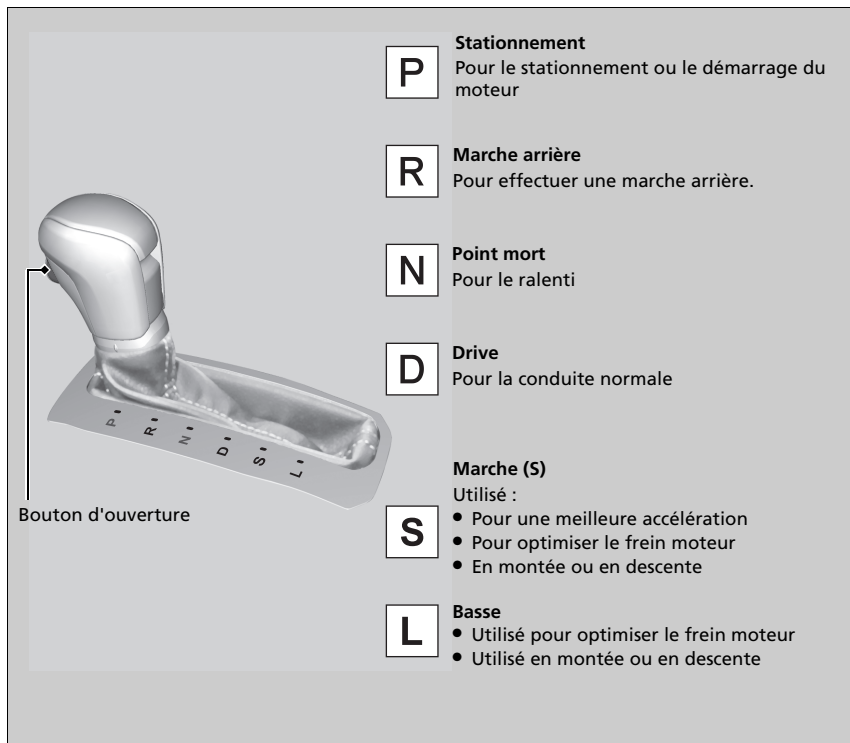

►► Passage des vitesses

Il est impossible de mettre le contacteur d'allumage sur ANTIVOL [0]^{*1} et de retirer la clé de contact tant que le levier de vitesses n'est pas en position [P].

Le véhicule peut avancer très légèrement, même en position [N] lorsque le moteur est froid.
Bien appuyer sur la pédale de frein et, le cas échéant, serrer le frein de stationnement électrique.

Lors du changement de rapport avec des températures extrêmement basses (-30°C), il se peut qu'il y ait un décalage dans l'affichage du rapport. Toujours s'assurer que le bon rapport est enclenché avant de rouler.

*1 : Les modèles équipés du système d'accès sans clé ont une touche **ENGINE START/STOP** au lieu d'un contacteur d'allumage.

Fonctionnement du levier de vitesses

Modèles avec écran d'information

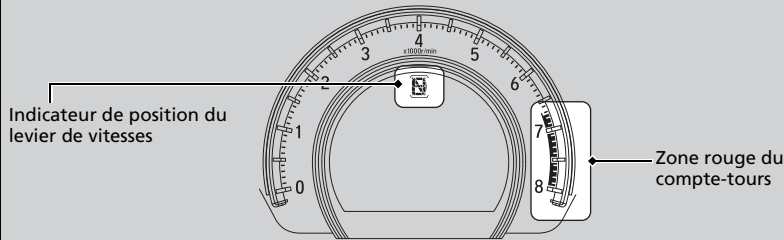

Modèles avec interface d'information du conducteur

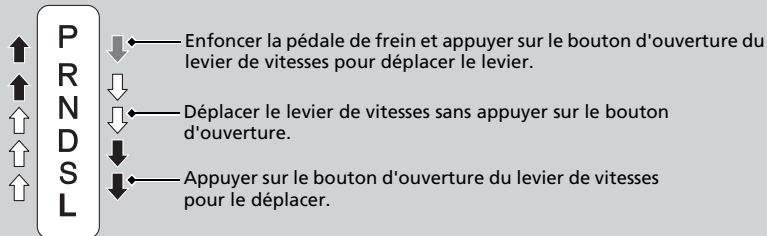
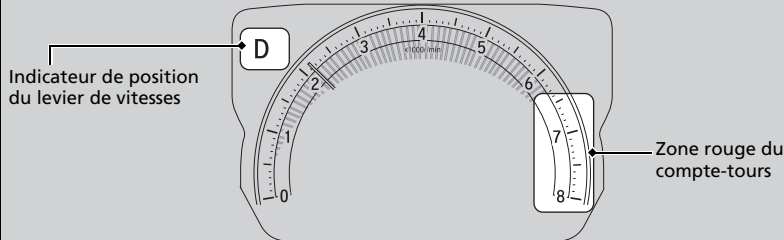

►► Fonctionnement du levier de vitesses

REMARQUE

Lors du passage du levier de vitesses de la position **D** à la position **R** et inversement, immobiliser complètement le véhicule et maintenir la pédale de frein enfoncée. Un déplacement du levier de vitesses avant l'immobilisation complète du véhicule risque d'endommager la boîte de vitesses.

Observer l'indicateur de position du levier de vitesses pour vérifier la position du levier avant de déplacer le véhicule.

Quelle que soit la position du levier de vitesses au cours de la conduite, tout clignotement des indicateurs de position du levier de vitesses signale une anomalie au niveau de la transmission.

Eviter toute accélération soudaine et faire contrôler la boîte de vitesses par un concessionnaire dès que possible.

Si l'aiguille du compte-tours entre dans la zone rouge (limiteur de régime) ou la dépasse, l'alimentation en carburant peut être coupée. Dans un tel cas, une légère secousse est perceptible.

Il peut arriver que le levier de vitesses ne puisse pas être déplacé si l'on appuie sur la pédale de frein alors que le bouton de verrouillage du levier de vitesses est enfoncé. Appuyer d'abord sur la pédale de frein.

Modèles avec transmission à variation continue à 5 positions

Passage des vitesses

Changer de rapport en fonction des besoins de conduite.

■ Positions du levier de vitesses

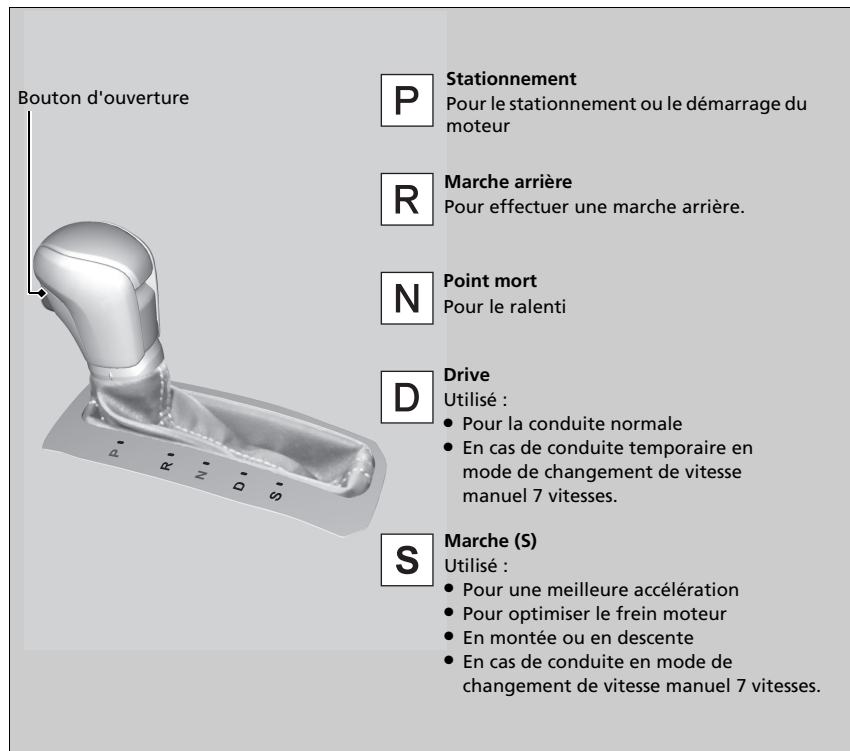

►► Passage des vitesses

Il est impossible de mettre le contacteur d'allumage sur ANTIVOL [0]^{*1} et de retirer la clé de contact tant que le levier de vitesses n'est pas en position [P].

Le véhicule peut avancer très légèrement, même en position [N] lorsque le moteur est froid.

Bien appuyer sur la pédale de frein et, le cas échéant, serrer le frein de stationnement électrique.

Lors du changement de rapport avec des températures extrêmement basses (-30°C), il se peut qu'il y ait un décalage dans l'affichage du rapport. Toujours s'assurer que le bon rapport est enclenché avant de rouler.

*1 : Les modèles équipés du système d'accès sans clé ont une touche **ENGINE START/STOP** au lieu d'un contacteur d'allumage.

Fonctionnement du levier de vitesses

Modèles avec écran d'information

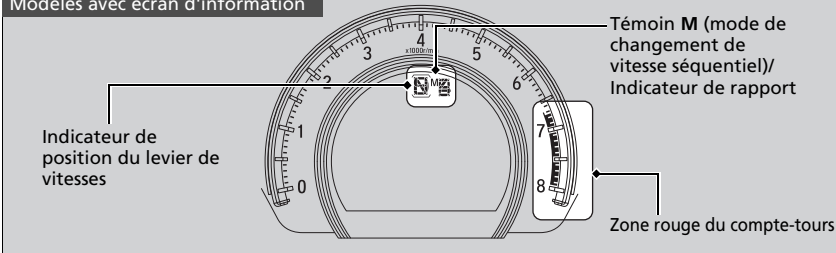

Modèles avec interface d'information du conducteur

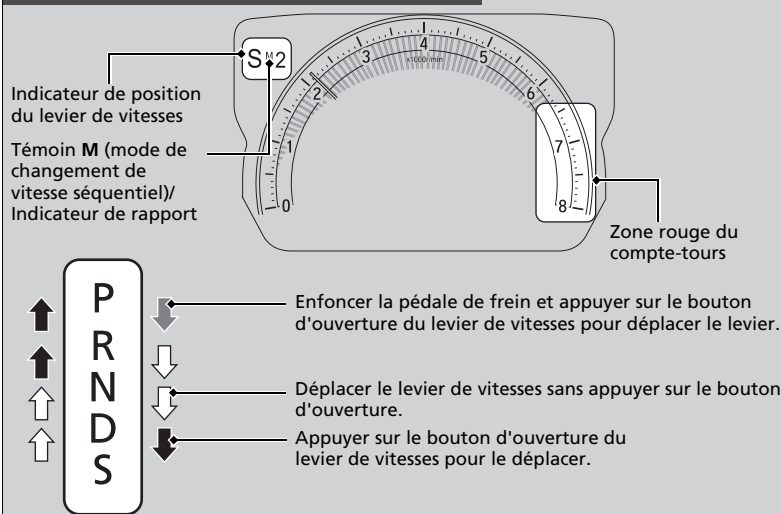

►► Fonctionnement du levier de vitesses

REMARQUE

Lors du passage du levier de vitesses de la position **D** à la position **R** et inversement, immobiliser complètement le véhicule et maintenir la pédale de frein enfoncée. Un déplacement du levier de vitesses avant l'immobilisation complète du véhicule risque d'endommager la boîte de vitesses.

Observer l'indicateur de position du levier de vitesses pour vérifier la position du levier avant de déplacer le véhicule.

Quelle que soit la position du levier de vitesses au cours de la conduite, tout clignotement des indicateurs de position du levier de vitesses signale une anomalie au niveau de la transmission.

Éviter toute accélération soudaine et faire contrôler la boîte de vitesses par un concessionnaire dès que possible.

Si l'aiguille du compte-tours entre dans la zone rouge (limiteur de régime) ou la dépasse, l'alimentation en carburant peut être coupée. Dans un tel cas, une légère secousse est perceptible.

Il peut arriver que le levier de vitesses ne puisse pas être déplacé si l'on appuie sur la pédale de frein alors que le bouton de verrouillage du levier de vitesses est enfoncé. Appuyer d'abord sur la pédale de frein.

■ Mode de changement de vitesse manuel 7 vitesses

Utiliser les palettes de changement de vitesse pour effectuer les passages entre la 1ère et la 7ème vitesse sans lâcher le volant. La transmission passe en mode de changement de vitesse manuel 7 vitesses dès qu'une palette de changement de vitesse est actionnée pendant la conduite. Ce mode est particulièrement utile lorsque frein moteur est nécessaire.

■ Lorsque le levier de vitesses se trouve en position **[D]** :

Le mode de changement de vitesse s'active provisoirement en mode de changement de vitesse manuel 7 vitesses et le numéro s'affiche sur l'indicateur de changement de vitesse.

Le mode de changement de vitesse manuel 7 vitesses est automatiquement annulé en cas de conduite à vitesse constante ou d'accélération et le numéro sur l'indicateur de changement de vitesse s'éteint.

Il est possible d'annuler ce mode en tirant la palette de changement de vitesse **[+]** pendant quelques secondes.

Le mode de changement de vitesse manuel 7 vitesses est particulièrement utile pour réduire temporairement la vitesse du véhicule avant de prendre un virage.

■ Lorsque le levier de vitesses se trouve en position **[S]** :

Le mode de changement de vitesse passe au mode de changement de vitesse manuel 7 vitesses. Le témoin **M** et le numéro de la vitesse s'affichent au niveau de l'indicateur de changement de vitesse. A mesure que la vitesse du véhicule diminue, la transmission rétrograde automatiquement. Lorsque le véhicule s'arrête, elle passe automatiquement en 1ère.

Si la vitesse du véhicule augmente et que le régime moteur s'approche de la zone rouge du compte-tours, la transmission passe automatiquement au rapport supérieur.

La mise en mouvement du véhicule peut uniquement s'effectuer en 1ère vitesse.

Pour annuler le mode de changement de vitesse manuel 7 vitesses, déplacer le levier de vitesses de **[S]** à **[D]**. Lorsque le mode de changement de vitesse manuel 7 vitesses est annulé, le témoin **M** et l'indicateur de changement de vitesse s'éteignent.

⌘ Mode de changement de vitesse manuel 7 vitesses

Pour améliorer les économies de carburant, la transmission peut passer à une vitesse supérieure à la septième dans certaines circonstances. Dans ce cas, le numéro de l'indicateur de changement de vitesse reste sur 7.

En mode de changement de vitesse manuel 7 vitesses, la transmission passe au rapport supérieur ou inférieur par l'actionnement de l'une des palettes de changement de vitesse dans les conditions suivantes :

Passage au rapport supérieur : le régime moteur atteint le seuil le plus bas de la vitesse supérieure.

Passage au rapport inférieur : le régime moteur atteint le seuil le plus élevé de la vitesse inférieure.

Lorsque le régime moteur s'approche de la zone rouge du tachymètre, la transmission passe automatiquement au rapport supérieur.

Lorsque le régime moteur atteint le seuil le plus bas de la position de vitesse sélectionnée, la transmission rétrograde automatiquement.

Utiliser les palettes de changement de vitesse sur chaussée glissante peut entraîner un blocage des roues. Dans ce cas, le mode de changement de vitesse manuel 7 vitesses est annulé et le mode de conduite D normal est réactivé.

Fonctionnement du mode de changement de vitesse manuel 7 vitesses

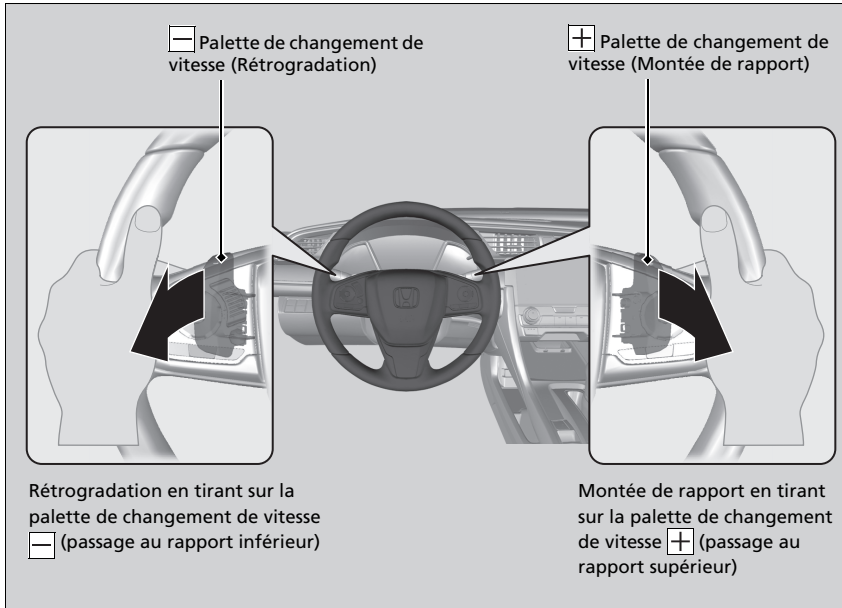

☒ Fonctionnement du mode de changement de vitesse manuel 7 vitesses

La palette de changement de vitesse passe une vitesse après l'autre.

Pour des passages de vitesse continus, relâcher la palette de changement de vitesse avant de la tirer à nouveau pour passer la vitesse suivante.

L'indicateur de changement de vitesse clignote lorsqu'il est impossible de passer au rapport supérieur ou inférieur. Il indique que la vitesse du véhicule ne se trouve pas dans la plage de changement de vitesse admissible. Pendant que l'indicateur clignote, accélérer légèrement pour passer au rapport supérieur et décélérer pour rétrograder.

Indicateurs de montée/descente des rapports

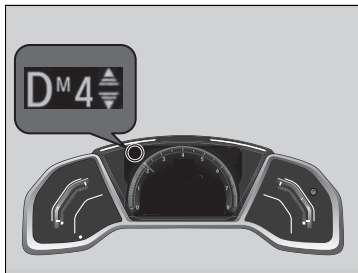

S'allume lorsque le véhicule est en mode de changement de vitesse manuel 7 vitesses pour indiquer quand il faut changer de vitesse pour réaliser une économie de carburant optimale.

L'indicateur de montée de rapport : s'allume lorsque le passage à un rapport supérieur est recommandé.

L'indicateur de rétrogradation : s'allume lorsque le passage à un rapport inférieur est recommandé.

Indicateurs de montée/descente des rapports

ATTENTION

L'indicateur de changement de vitesse sert uniquement le conducteur à réaliser de meilleures économies de carburant. Ne jamais consulter les indicateurs de changement de vitesse lorsque la route et les conditions de circulation ne s'y prêtent pas ou que ceci risque d'en détourner l'attention.

Le témoin de rétrogradation n'indique pas la nécessité d'une rétrogradation pour augmenter le frein moteur. C'est au conducteur de rétrograder pour augmenter le frein moteur en descente.

Toujours rétrograder à la vitesse du véhicule appropriée.

Lorsque le mode ECON est activé, la couleur de l'économètre peut changer si le conducteur ne change pas de vitesse alors qu'un indicateur de changement de vitesse s'allume. Cela peut entraîner un changement de consommation de carburant.

L'état de la route et les conditions de circulation peuvent amener le conducteur à changer de rapport à des moments autres que ceux indiqués.

Modèles avec boîte de vitesses manuelle

Passage des rapports

Fonctionnement du levier de vitesses

Enfoncer complètement la pédale d'embrayage pour déplacer le levier de vitesses et changer de rapport, puis relâcher progressivement la pédale.

Enfoncer la pédale d'embrayage et attendre quelques secondes avant de sélectionner la position **R**, ou sélectionner l'un des rapports de marche avant momentanément. Cela permet d'immobiliser les pignons pour qu'ils ne "grincen" pas.

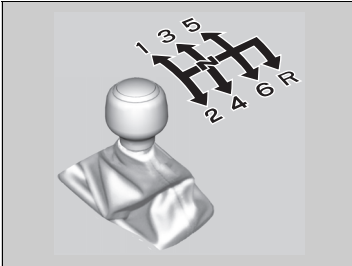

En dehors des changements de rapport, ne pas laisser le pied sur la pédale d'embrayage. Cela risque d'accélérer l'usure de l'embrayage.

Passage des rapports

REMARQUE

Ne pas passer à la position **R** tant que le véhicule n'est pas totalement immobilisé.

Le passage à la position **R** avant l'arrêt complet du véhicule peut endommager la boîte de vitesses.

REMARQUE

Avant de rétrograder, s'assurer que le moteur ne va pas passer dans la zone rouge du compte-tours. Si cela se produit, le moteur risque d'être fortement endommagé.

Le levier de vitesses comporte un élément métallique. Si le véhicule reste stationné à l'extérieur pendant une longue période par temps chaud, faire attention lors de l'actionnement du levier de vitesses. A température élevée, le levier peut être extrêmement chaud. A l'inverse, si la température extérieure est basse, le levier de vitesses peut être très froid.

En cas de dépassement de la vitesse maximale admissible pour le rapport engagé, le régime moteur passe dans la zone rouge du compte-tours. Dans un tel cas, une légère secousse est perceptible.

Indicateurs de montée/descente des rapports *

Modèles avec écran d'information

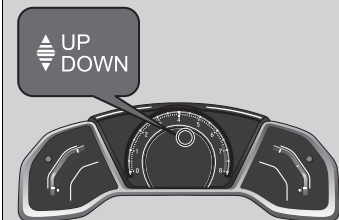

Modèles avec interface d'information du conducteur

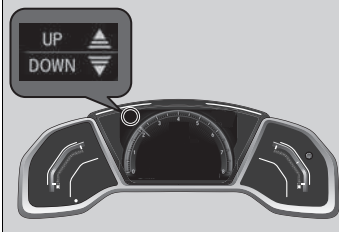

S'allument pour indiquer quand il faut changer de vitesse afin de minimiser la consommation de carburant.

L'indicateur de montée de rapport : s'allume lorsque le passage à un rapport supérieur est recommandé.

L'indicateur de rétrogradation : s'allume lorsque le passage à un rapport inférieur est recommandé.

Indicateurs de montée/descente des rapports *

ATTENTION

L'indicateur de changement de vitesse sert uniquement le conducteur à réaliser de meilleures économies de carburant. Ne jamais consulter les indicateurs de changement de vitesse lorsque la route et les conditions de circulation ne s'y prêtent pas ou que ceux-ci risquent d'en détourner l'attention.

Cet indicateur n'indique pas la nécessité d'une rétrogradation pour augmenter le frein moteur. C'est au conducteur de rétrograder pour augmenter le frein moteur en descente.

Toujours rétrograder à la vitesse du véhicule appropriée.

Le témoin de rétrogradation ne s'allume pas lors du passage de **2** à **1**.

Lorsque le mode ECON est activé, la couleur de l'économètre peut changer si le conducteur ne change pas de vitesse alors qu'un indicateur de changement de vitesse s'allume. Cela peut entraîner un changement de consommation de carburant.

L'état de la route et les conditions de circulation peuvent amener le conducteur à changer de rapport à des moments autres que ceux indiqués.

■ Verrouillage de marche arrière

La boîte de vitesses manuelle comporte un mécanisme de verrouillage qui empêche le passage accidentel d'un rapport de marche avant à la position **R** lorsque le véhicule roule au-dessus d'une certaine vitesse.

S'il est impossible de passer à la position **R** lorsque le véhicule est immobile, procéder comme suit :

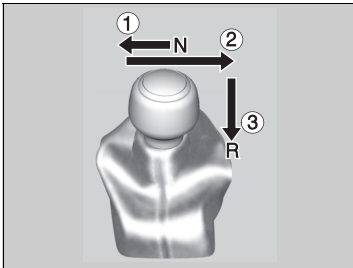

1. Enfoncer la pédale d'embrayage, pousser le levier de vitesses complètement vers la gauche et sélectionner la position **R**.
2. Si le passage à la position **R** est toujours impossible, serrer le frein de stationnement électrique et tourner le contacteur d'allumage en position ACCESSOIRES **I** ou ANTIVOL **O***1.
3. Appuyer sur la pédale d'embrayage et passer à la position **R**.
4. Maintenir la pédale d'embrayage enfoncée et démarrer le moteur.

Faire contrôler le véhicule par un concessionnaire lorsque cette procédure doit être effectuée à plusieurs reprises.

*1 : Les modèles équipés du système d'accès sans clé ont une touche **ENGINE START/STOP** au lieu d'un contacteur d'allumage.

Arrêt automatique au ralenti*

Afin d'optimiser la consommation de carburant, le moteur est coupé automatiquement lorsque le véhicule s'arrête, en fonction des conditions environnementales et de fonctionnement du véhicule. Le témoin (vert) s'allume. Le moteur redémarre dès que le véhicule est prêt à avancer de nouveau, lorsque la pédale d'embrayage est enfoncée, et le témoin (vert) s'éteint.



Un message associé à l'arrêt automatique au ralenti s'affiche sur l'interface d'information pour le conducteur.

➤ **Témoins** P. 94

➤ **Fonctions personnalisées** P. 359

L'arrêt automatique au ralenti peut s'activer moins fréquemment dans des conditions telles que des embouteillages.

Si la porte conducteur est ouverte lorsque le témoin s'allume (vert), un signal sonore retentit pour signaler que la fonction d'arrêt automatique au ralenti est activée.

➤ Arrêt automatique au ralenti*

La batterie de 12 V de ce véhicule est spécialement conçue pour un modèle équipé de l'arrêt automatique au ralenti. L'utilisation d'une batterie de 12 V batterie autre que celle de type spécifié peut raccourcir la durée de vie de la batterie et empêcher l'activation de l'arrêt automatique au ralenti. En cas de remplacement de cette batterie, s'assurer d'opter pour le type de batterie spécifié. Consulter un concessionnaire pour plus de détails.

➤ **Spécifications** P. 724

La durée de fonctionnement du système d'arrêt automatique au ralenti :

- **Augmente** en mode ECON, comparé aux moments où le mode ECON est désactivé, avec la commande de la climatisation activée.

L'arrêt automatique au ralenti peut s'activer moins fréquemment dans des conditions telles que des embouteillages.

■ Activation/Désactivation du système d'arrêt automatique au ralenti



Pour désactiver le système d'arrêt automatique au ralenti, appuyer sur cette touche. Le système d'arrêt automatique au ralenti est désactivé.

- ▶ Le système d'arrêt automatique au ralenti est désactivé et l'indicateur (orange) s'allume.

Le système d'arrêt automatique au ralenti est activé à chaque mise en route du moteur, même s'il était désactivé lors de la dernière utilisation du véhicule.

☒ Activation/Désactivation du système d'arrêt automatique au ralenti



Appuyer sur le bouton **OFF** du système d'arrêt automatique au ralenti pour redémarrer le moteur lorsque l'arrêt automatique au ralenti est activé.

■ L'arrêt automatique au ralenti est activé dans les cas suivants :

Le véhicule avance après avoir appliqué les freins, la pédale d'embrayage est complètement enfoncée, le levier de vitesses est en position **[N]** et la pédale d'embrayage est relâchée.

► Pour redémarrer le moteur automatiquement, appuyer sur la pédale d'embrayage.

■ L'arrêt automatique au ralenti ne s'active pas dans les cas suivants :

- La ceinture de sécurité du conducteur n'est pas attachée.
- La température du liquide de refroidissement moteur est faible ou élevée.
- Le moteur est démarré avec le capot ouvert.
 - Arrêter le moteur. Fermer le capot avant de redémarrer le moteur pour activer l'arrêt automatique au ralenti.
-  est allumé (témoin (orange) allumé).
- La charge de la batterie est faible.
- La température interne de la batterie est inférieure ou égale à 5 °C.
-  est allumé (témoin allumé).
- La température du système de commande de la climatisation est réglée sur **Hi** ou **Lo**.
- Le système de commande de la climatisation est en cours d'utilisation et la température extérieure est inférieure à -20 °C ou supérieure à 40 °C.
- Le levier de vitesses se trouve sur une position autre que **[N]**.
- Le moteur redémarre mais le véhicule s'arrête à nouveau avant d'atteindre 3 km/h.

►► L'arrêt automatique au ralenti est activé dans les cas suivants :

Ne pas ouvrir le capot lors de l'arrêt au ralenti.
Si le capot est ouvert, le moteur ne redémarre pas automatiquement.

Dans ce cas, redémarrer le moteur avec la touche **ENGINE START/STOP** ou placer le contacteur d'allumage sur **DEMARRAGE [III]**.

➔ **Démarrage du moteur** P. 458, 461

Modèles avec système d'accès sans clé

Appuyer sur la touche **ENGINE START/STOP** pour faire passer le mode d'alimentation sur **ACCESSOIRES**, même lorsque l'arrêt automatique au ralenti est activé. Une fois en position **ACCESSOIRES**, le moteur ne redémarre plus automatiquement. Suivre la méthode standard pour démarrer le moteur.

➔ **Démarrage du moteur** P. 461

Modèles sans système d'accès sans clé

Même si le contacteur d'allumage est mis en position **DEMARRAGE [III]** alors que l'arrêt automatique au ralenti est activé, le moteur ne démarre pas.

■ **L'arrêt automatique au ralenti peut ne pas s'activer dans les cas suivants :**

- Le volant est en cours d'utilisation.
- L'altitude est élevée.
- Le système de climatisation est en cours d'utilisation et la différence entre la température définie et la température réelle de l'habitacle est importante.
- Le niveau d'humidité dans l'habitacle est élevé.
- Le véhicule subit plusieurs accélérations et décélérations de suite à faible vitesse.
- La vitesse du ventilateur est élevée.
- Le système de commande de la climatisation est en cours d'utilisation et l'humidité dans l'habitacle est élevée.

■ Le moteur redémarre automatiquement dans les cas suivants :

La pédale d'embrayage est enfoncée.

■ Le moteur redémarre automatiquement même lorsque la pédale d'embrayage n'est pas enfoncée, lorsque le levier de vitesses est en position **[N]**, dans les cas suivants :

- Le bouton **OFF** de l'arrêt automatique au ralenti est actionné.
- Le véhicule se déplace.
- Une pression est appliquée régulièrement sur la pédale de frein et légèrement relâchée en cas d'arrêt.
- La charge de la batterie diminue.
- Le volant est en cours d'utilisation.
-  est sélectionné (témoin allumé).
- Le système de climatisation est activé et la différence entre la température définie et la température réelle de l'habitacle devient importante.
- Le système de climatisation est utilisé pour déshumidifier l'habitacle.

⌘ Le moteur redémarre automatiquement dans les cas suivants :

Si un dispositif électronique est utilisé alors que l'arrêt automatique au ralenti est activé, le dispositif peut être coupé de façon temporaire lors du redémarrage du moteur.

Le moteur ne redémarre pas automatiquement lorsqu'il y a un problème dans le système. Suivre la méthode normale pour démarrer le moteur.

➤ **Démarrage du moteur** P. 458, 461

Le moteur ne redémarre pas automatiquement lorsque :

- La ceinture de sécurité du conducteur est détachée. Attacher la ceinture de sécurité du conducteur pour maintenir l'arrêt au ralenti automatique activé.
- Le levier de vitesses est déplacé de **[N]** vers une autre position. Passer en position **[N]**.

➤ **Messages d'avertissement et d'information de l'interface d'information du conducteur*** P. 126

Lorsque le système s'arrête, suivre la procédure normale de démarrage du moteur.

➤ **Démarrage du moteur** P. 458, 461

Touche ECON

Modèles avec écran d'information

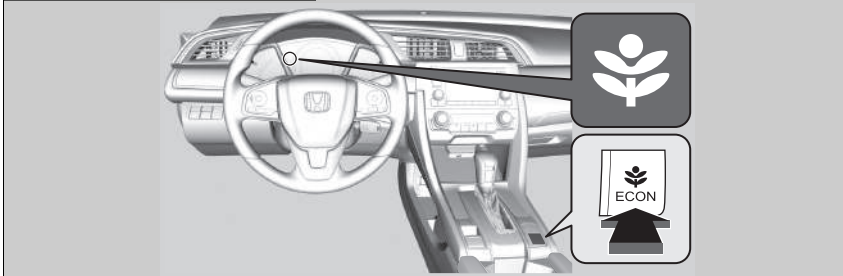

Modèles avec interface d'information du conducteur

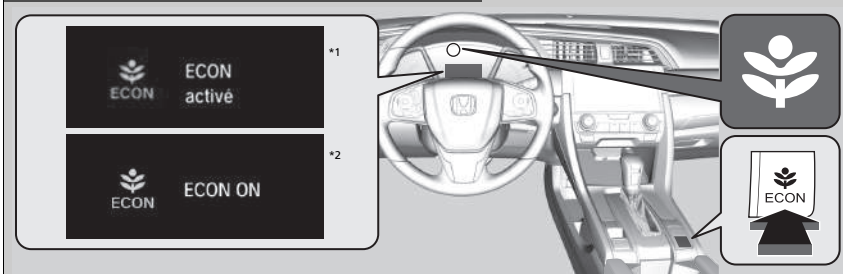

La touche **ECON** permet d'activer et de désactiver le mode ECON.

Le mode ECON contribue à réaliser des économies de carburant en ajustant l'efficacité du moteur, de la boîte de vitesses, du système de commande de la climatisation et du régulateur de vitesse*.

*1 : Israël et Turquie, sauf modèles destinés au Moyen-Orient

*2 : Moyen-Orient sauf modèles destinés à Israël et à la Turquie

* Non disponible sur tous les modèles

▶ Touche ECON

En mode ECON, le système de commande de la climatisation présente des fluctuations de température plus importantes.

Modèles sans limiteur de vitesse réglable

Régulateur de vitesse*

Permet de maintenir une vitesse constante sans avoir à garder le pied sur la pédale d'accélérateur. Utiliser le régulateur de vitesse sur des autoroutes ou des routes dégagées sur lesquelles il est possible de maintenir une vitesse constante sans trop d'accélération ou de décélération.

Quand l'utiliser

- Vitesse du véhicule pour le régulateur de vitesse : Vitesse souhaitée dans une plage supérieure à environ 40 km/h

Toujours maintenir une distance suffisante avec le véhicule qui précède

Modèles à transmission à variation continue

- Rapports pour le régulateur de vitesse : sur **D** ou **S**



Comment l'utiliser

REGULATEUR DE VITESSE s'allume sur le tableau de bord.

Le régulateur de vitesse est prêt à être utilisé.

- Appuyer sur la touche **CRUISE** au volant.

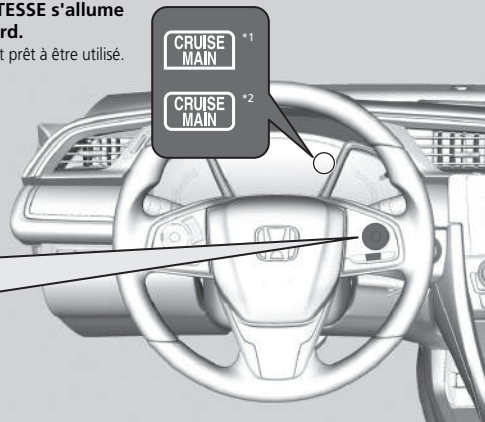

*1 : Modèles avec écran d'information

*2 : Modèles avec interface d'information du conducteur

* Non disponible sur tous les modèles

► Régulateur de vitesse*

⚠ ATTENTION

Une utilisation incorrecte du régulateur de vitesse peut entraîner un accident.

Utiliser le régulateur de vitesse uniquement sur de grandes routes dégagées et par beau temps.

Il pourra parfois s'avérer impossible de maintenir une vitesse constante lors de la montée ou de la descente d'une côte.

Modèles avec boîte de vitesses manuelle

Lorsque le moteur ralentit, essayer de rétrograder.

La vitesse réglée peut être maintenue si le rapport est modifié dans les cinq secondes.

Lorsque le conducteur n'utilise pas le régulateur de vitesse : Couper le régulateur de vitesse en appuyant sur la touche **CRUISE**.

En mode ECON, le délai d'accélération peut être légèrement plus long pour conserver la vitesse programmée.

Pour régler la vitesse du véhicule

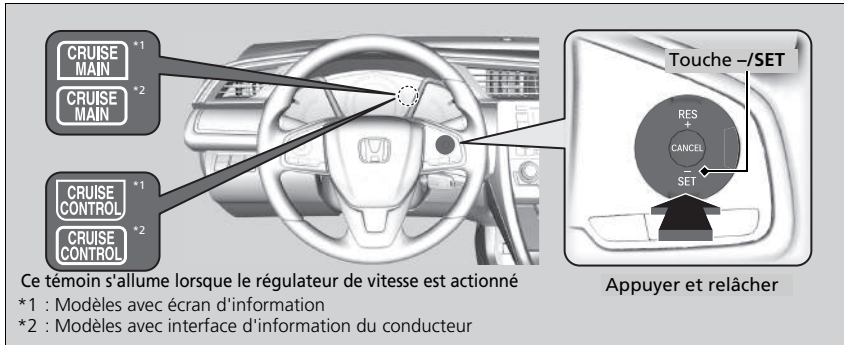

Retirer le pied de la pédale d'accélérateur et appuyer sur la touche **-/SET** lorsque la vitesse de croisière est atteinte.

Aussitôt la touche **-/SET** relâchée, la vitesse réglée devient fixe et le régulateur de vitesse s'active. Le témoin **REGULATEUR DE VITESSE** s'allume.

Lorsque le régulateur de vitesse est activé, la fonction d'assistance à la conduite en ligne droite est également activée. Cette fonction de commande est une fonction du système de direction assistée électrique (EPS) qui permet de réduire l'effort de direction pour maintenir l'angle de braquage sur une route en ligne droite avec dévers.

Réglage de la vitesse du véhicule

Augmenter ou diminuer la vitesse du véhicule à l'aide des touches **RES/+** ou **-/SET** au volant.

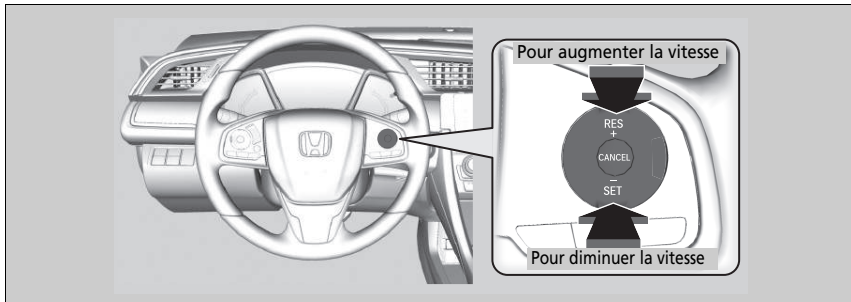

- A chaque pression de la touche, la vitesse du véhicule augmente ou diminue par incréments d'environ 1,6 km/h.
- Dès lors que cette touche est maintenue enfoncée, la vitesse du véhicule augmente ou diminue jusqu'à ce qu'elle soit relâchée. Cette vitesse devient alors vitesse de consigne.

Pour annuler

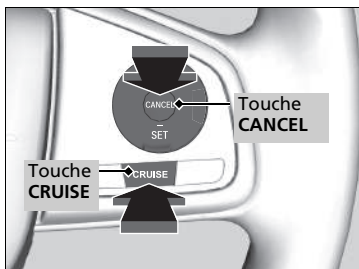

Pour annuler le régulateur de vitesse, effectuer l'une des actions suivantes :

- Appuyer sur la touche **CANCEL**.
- Appuyer sur la touche **CRUISE**.
- Enfoncer la pédale de frein.
- Enfoncer la pédale d'embrayage* pendant au moins cinq secondes.

Le témoin **REGULATEUR DE VITESSE** s'éteint.

Réglage de la vitesse du véhicule

Il est possible de définir la vitesse du véhicule à l'aide de la touche **-/SET** au volant lorsque la vitesse est réglée avec les pédales de frein et d'accélérateur.

Pour annuler

Reprise de la vitesse réglée précédemment :

Une fois le régulateur de vitesse annulé, il est encore possible de revenir à la vitesse réglée précédemment en appuyant sur la touche **RES/+** tout en conduisant à une vitesse d'au moins 40 km/h.

Il n'est pas possible de régler une vitesse ou de reprendre une vitesse précédente dans les situations suivantes :

- Lorsque la vitesse du véhicule est inférieure à 40 km/h
- Lorsque la touche **CRUISE** est désactivée

Lorsque la vitesse du véhicule est égale ou inférieure à 35 km/h, le régulateur de vitesse est annulé automatiquement.

Modèles avec limiteur de vitesse réglable

Régulateur de vitesse*

Permet de maintenir une vitesse constante sans avoir à garder le pied sur la pédale d'accélérateur. Utiliser le régulateur de vitesse sur des autoroutes ou des routes dégagées sur lesquelles il est possible de maintenir une vitesse constante sans trop d'accélérations ou de décélérations.

Quand l'utiliser

- Vitesse du véhicule pour le régulateur de vitesse : Vitesse souhaitée dans une plage comprise entre environ 30 km/h à environ 200 km/h

Toujours maintenir une distance suffisante avec le véhicule qui précède

Modèles à transmission à variation continue

- Rapports pour le régulateur de vitesse : sur **D** ou **S**



Comment l'utiliser

- Appuyer sur la touche **MAIN** au volant



Si un autre témoin s'allume, appuyer sur la touche **LIM** pour passer au régulateur de vitesse.

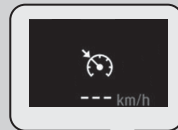

Le témoin est allumé sur le tableau de bord.

Le régulateur de vitesse est prêt à être utilisé.

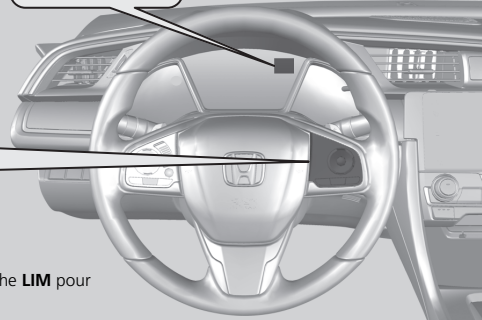

⚠ Régulateur de vitesse*

ATTENTION

Une utilisation incorrecte du régulateur de vitesse peut entraîner un accident.

Utiliser le régulateur de vitesse uniquement sur de grandes routes dégagées et par beau temps.

Il pourra parfois s'avérer impossible de maintenir une vitesse constante lors de la montée ou de la descente d'une côte.

Modèles avec boîte de vitesses manuelle

Lorsque le moteur ralentit, essayer de rétrograder.

La vitesse réglée peut être maintenue si le rapport est modifié dans les cinq secondes.

Lorsque le conducteur n'utilise pas le régulateur de vitesse : Couper le régulateur de vitesse en appuyant sur la touche **MAIN**.

En mode ECON, le délai d'accélération peut être légèrement plus long pour conserver la vitesse programmée.

Il n'est pas possible d'utiliser simultanément le régulateur de vitesse et le limiteur de vitesse réglable.

■ Pour régler la vitesse du véhicule

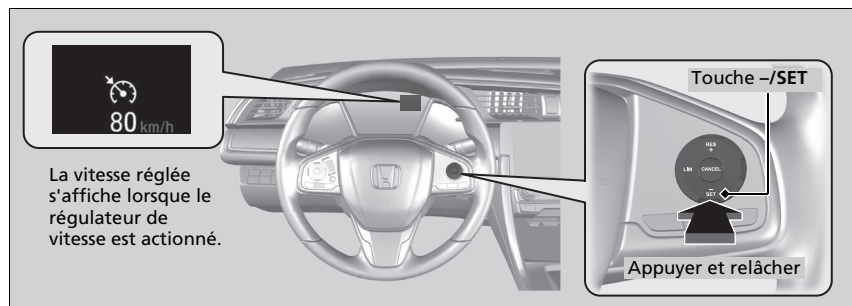

Retirer le pied de la pédale d'accélérateur et appuyer sur la touche **-/SET** lorsque la vitesse de croisière est atteinte.

Aussitôt la touche **-/SET** relâchée, la vitesse réglée devient fixe et le régulateur de vitesse s'active. La vitesse réglée s'affiche.

Lorsque le régulateur de vitesse est activé, la fonction d'assistance à la conduite en ligne droite est également activée. Cette fonction de commande est une fonction du système de direction assistée électrique (EPS) qui permet de réduire l'effort de direction pour maintenir l'angle de braquage sur une route en ligne droite avec dévers.

Réglage de la vitesse du véhicule

Augmenter ou diminuer la vitesse du véhicule à l'aide des touches **RES/+** ou **-/SET** au volant.

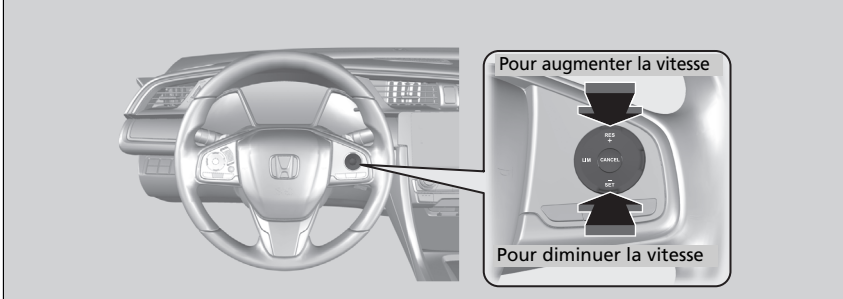

- A chaque pression de la touche, la vitesse du véhicule augmente ou diminue par incréments d'environ 1 km/h.
- Si le bouton est maintenu enfoncé, la vitesse du véhicule augmente ou diminue d'environ 10 km/h.

Pour annuler

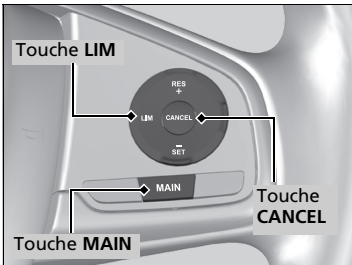

Pour annuler le régulateur de vitesse, effectuer l'une des actions suivantes :

- Appuyer sur la touche **CANCEL**.
- Appuyer sur la touche **MAIN**.
- Appuyer sur la touche **LIM**.
- Enfoncer la pédale de frein.
- Enfoncer la pédale d'embrayage* pendant au moins cinq secondes.

La vitesse réglée affichée s'éteint.

⌘ Réglage de la vitesse du véhicule

Il est possible de définir la vitesse du véhicule à l'aide de la touche **-/SET** au volant lorsque la vitesse est réglée avec les pédales de frein et d'accélérateur.

⌘ Pour annuler

Reprise de la vitesse réglée précédemment :

Une fois le régulateur de vitesse annulé, il est encore possible de revenir à la vitesse réglée précédemment en appuyant sur la touche **RES/+** tout en conduisant à une vitesse d'au moins 30 km/h.

Il n'est pas possible de régler une vitesse ou de reprendre une vitesse précédente dans les situations suivantes :

- Lorsque la vitesse du véhicule est inférieure à 30 km/h
- Lorsque la touche **MAIN** est désactivée

Lorsque la vitesse du véhicule est égale ou inférieure à 25 km/h, le régulateur de vitesse est annulé automatiquement.

* Non disponible sur tous les modèles

Limiteur de vitesse réglable*

Ce dispositif permet de régler une vitesse maximale qui ne peut être dépassée, même en enfonçant la pédale d'accélérateur.

La limite de vitesse du véhicule peut être réglée entre environ 30 km/h et 250 km/h.

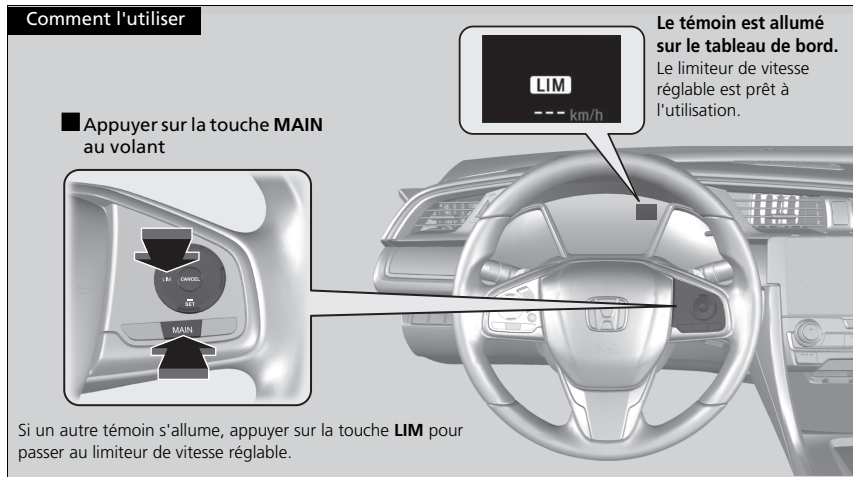

►► Limiteur de vitesse réglable*

⚠ ATTENTION

Le limiteur de vitesse réglable a des limites. Il est de la responsabilité du conducteur de régler la vitesse du véhicule afin de respecter la limite de vitesse réelle et de conduire le véhicule en toute sécurité.

⚠ ATTENTION

Ne pas appuyer sur la pédale d'accélérateur plus que nécessaire. Maintenir une position appropriée sur la pédale d'accélérateur en fonction de la vitesse du véhicule.

Il est possible que le limiteur de vitesse réglable ne puisse conserver la vitesse réglée dans une descente. Si ceci se produit, ralentir en appuyant sur la pédale de frein.

Lorsque le conducteur n'utilise pas le limiteur de vitesse réglable :

Désactiver le limiteur de vitesse réglable en appuyant sur la touche **MAIN**.

Il n'est pas possible d'utiliser le limiteur de vitesse réglable et le régulateur de vitesse*/régulateur de vitesse adaptatif (ACC) avec LSF*/limiteur de vitesse intelligent* en même temps.

Modèles avec boîte de vitesses manuelle

Lorsque le moteur ralentit, essayer de rétrograder.

Pour régler la vitesse du véhicule

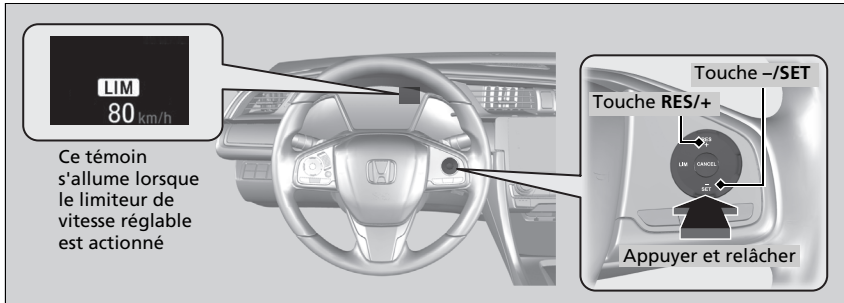

- Retirer le pied de la pédale et appuyer sur la touche **-/SET** lorsque la vitesse de croisière est atteinte. Aussitôt la touche **-/SET** relâchée, la vitesse réglée est fixée et le limiteur de vitesse réglable est activé. La vitesse réglée s'affiche.
- Il est possible d'établir la limite de vitesse réglée précédemment en appuyant sur la touche **RES/+**.

►► Pour régler la vitesse du véhicule

Si le réglage de la limite de vitesse s'effectue en conduisant à moins de 30 km/h, la limite de vitesse est réglée sur 30 km/h.

Le signal sonore se déclenche et la limite de vitesse affichée clignote si la vitesse du véhicule dépasse la limite de 3 km/h ou plus dans une descente abrupte.

Le limiteur de vitesse réglable se règle sur la vitesse actuelle si elle est supérieure à la limite de vitesse préalablement réglée lorsque la touche **RES/+** est actionnée.

■ Pour régler la limite de vitesse

Augmenter ou diminuer la limite de vitesse à l'aide des touches **RES/+** ou **-/SET** au volant.

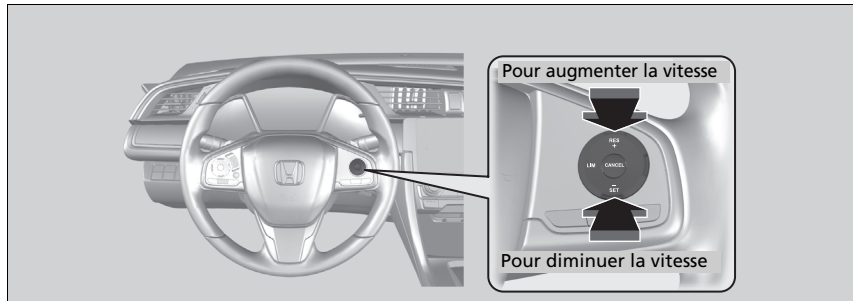

- A chaque pression du bouton, la limite de vitesse augmente ou diminue par incréments de 1 km/h.
- Si vous maintenez le bouton enfoncé, la limite de vitesse augmente ou diminue par incréments de 10 km/h toutes les 0,5 seconde jusqu'à ce que la limite du système soit atteinte.
- Le véhicule accélère ou décélère jusqu'à ce que la limite de vitesse soit atteinte.

■ Dépassement momentané de la limite de vitesse

La limite de vitesse peut être dépassée en enfonçant complètement la pédale d'accélérateur.

- ▶ La limite de vitesse affichée clignote.
Le signal sonore retentit une fois que la limite de vitesse a été dépassée.

▶▶ Dépassement momentané de la limite de vitesse

Le signal sonore retentit lorsque la vitesse du véhicule dépasse la limite de vitesse programmée et que la pédale d'accélération est complètement enfoncée.

Le limiteur de vitesse réglable se remet à fonctionner dès que la vitesse du véhicule est inférieure à la limite de vitesse réglée.

Pour annuler

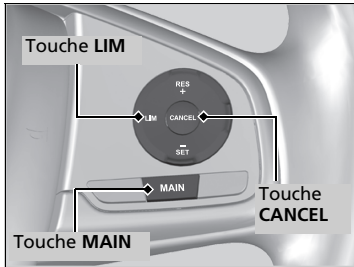

Pour annuler le limiteur de vitesse réglable, effectuer l'une des actions suivantes :

- Appuyer sur la touche **CANCEL**.
- Appuyer sur la touche **MAIN**.
- Appuyer sur la touche **LIM**.

► Pour annuler

Le limiteur de vitesse réglable se transforme en régulateur de vitesse lorsque la touche **LIM** est enfoncée.



Si le système présente une anomalie lors de l'utilisation du limiteur de vitesse réglable, le signal sonore se fait entendre et le témoin **OFF** s'allume. Le limiteur de vitesse réglable est désactivé.

Modèles avec système de reconnaissance des panneaux de signalisation

Limiteur de vitesse intelligent

Règle automatiquement la limite de vitesse détectée par le système de reconnaissance des panneaux de signalisation (TSR). Et la limite de vitesse ne peut pas être dépassée, même si la pédale d'accélérateur est enfoncée. Si vous appuyez à fond sur l'accélérateur, vous pouvez dépasser la limite de vitesse.

➤ **Système de reconnaissance des panneaux de signalisation** * P. 536

» Limiteur de vitesse intelligent

ATTENTION

Le limiteur de vitesse intelligent a des limites. Le limiteur de vitesse intelligent peut se définir lui-même sur une vitesse supérieure ou inférieure à la vitesse limite réelle ou peut ne pas fonctionner, en particulier lorsque le système de reconnaissance des panneaux de signalisation ne fonctionne pas correctement ou qu'une route ne comporte aucun panneau de limite de vitesse. Il est toujours de votre responsabilité de régler la vitesse du véhicule afin de respecter la limite de vitesse réelle et de conduire le véhicule en toute sécurité.

En fonction de la pression appliquée sur la pédale d'accélérateur, le véhicule va accélérer jusqu'à ce qu'il atteigne la vitesse identifiée par le système de reconnaissance des panneaux de signalisation.

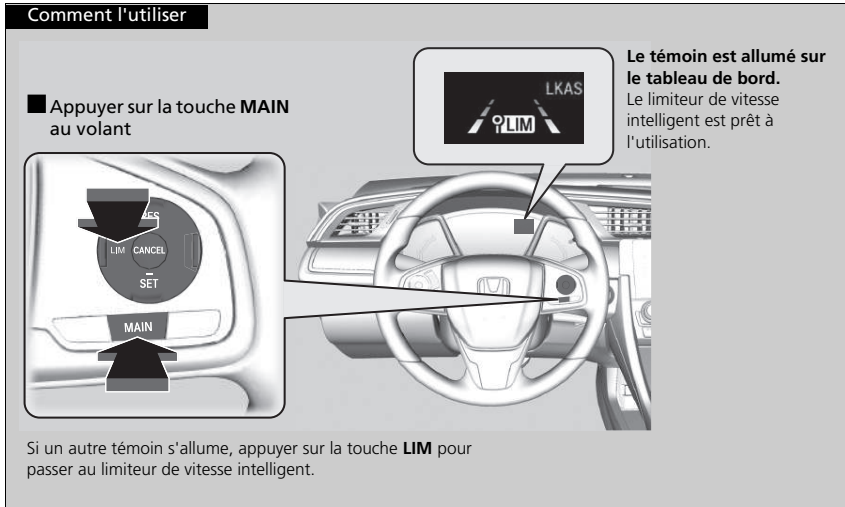

► Limiteur de vitesse intelligent

Ce système est conçu pour détecter les panneaux qui suivent les normes de la convention de Vienne. Il est possible que le système ne détecte pas tous les panneaux, mais aucun panneau se trouvant sur le bord de la route ne soit être ignoré. Le système ne fonctionne pas avec la signalisation de tous les pays, ni dans tous les cas.

► Système de reconnaissance des panneaux de signalisation* P. 536

Si le limiteur de vitesse intelligent est réglé sur la mauvaise limite de vitesse, essayer l'une des solutions suivantes :

Pour annuler

- Appuyer sur la touche **CANCEL**.
- Appuyer sur la touche **MAIN**.
- Appuyer sur la touche **LIM**.

Pour dépasser la limite de vitesse temporairement

- Enfoncer complètement la pédale d'accélérateur.

Il est possible que le limiteur de vitesse intelligent ne puisse conserver la vitesse réglée dans une descente. Si ceci se produit, ralentir en appuyant sur la pédale de frein.

Lorsque le limiteur de vitesse intelligent n'est pas utilisé, éteindre le limiteur de vitesse intelligent en appuyant sur la touche **MAIN**.

Il n'est pas possible d'utiliser le limiteur de vitesse intelligent et l'ACC avec LSF ou le limiteur de vitesse réglable en même temps.

* Non disponible sur tous les modèles

■ Pour fixer la limite de vitesse

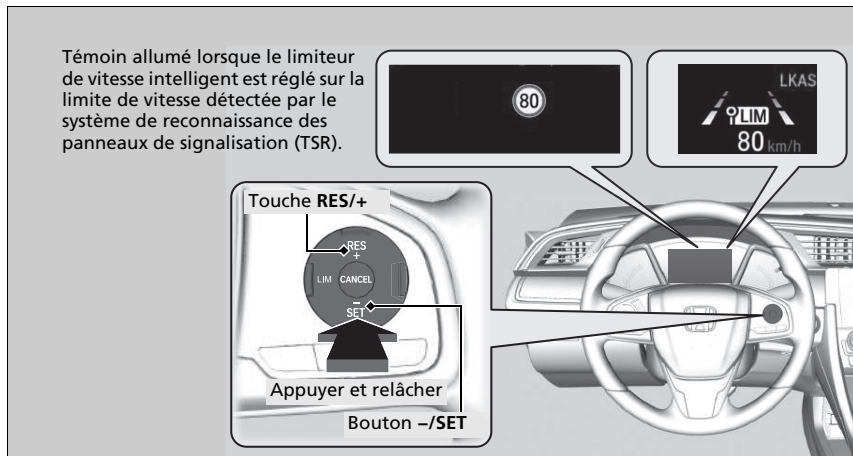

- Aussitôt la touche **-/SET** ou la touche **RES/+** relâchée, le limiteur de vitesse intelligent se règle sur la limite de vitesse détectée par le système de reconnaissance des panneaux de signalisation (TSR). La limite de vitesse s'affiche.

►► Limiteur de vitesse intelligent

Modèles avec boîte de vitesses manuelle

Lorsque le moteur ralentit, essayer de rétrograder.

Ne pas utiliser le limiteur de vitesse intelligent dans les zones où les unités de mesure diffèrent de celles utilisées par le limiteur de vitesse intelligent.
Changer la mesure affichée du réglage de la vitesse du véhicule afin d'utiliser les mêmes unités que les zones de conduite.

☑ **Fonctions personnalisées** P. 161

►► Pour fixer la limite de vitesse

Si le limiteur de vitesse intelligent est réglé alors que la limite de vitesse détectée par le système de reconnaissance des panneaux de signalisation est inférieure à 30 km/h, les fonctions de limitation de vitesse et d'avertissement peuvent basculer en mode pause.

Si la vitesse du véhicule est supérieure à la limite de vitesse détectée par le système de reconnaissance des panneaux de signalisation (TSR), le véhicule décélère lentement jusqu'à atteindre la limite de vitesse ou moins. Si nécessaire, ralentir en appuyant sur la pédale de frein.

Et le signal sonore retentit et la limite de vitesse affichée clignote si la vitesse du véhicule dépasse la limite de 3 km/h ou plus.

■ **Lorsque le système de reconnaissance des panneaux de signalisation (TSR) détecte un nouveau panneau de signalisation de limite de vitesse**

Le limiteur de vitesse intelligent est réglé sur la nouvelle limite de vitesse détectée par le système de reconnaissance des panneaux de signalisation (TSR).

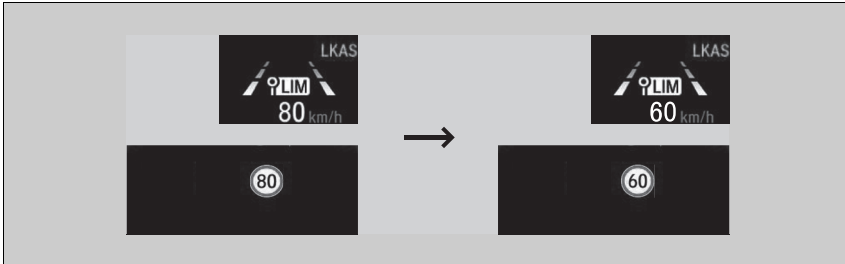

■ **Les fonctions de limitation de vitesse et d'avertissement peuvent passer en mode pause s'il n'y a pas de panneau de signalisation de limite de vitesse sur l'écran du système de reconnaissance des panneaux de signalisation (TSR) lorsque :**

- La fin d'une limite de vitesse ou autre est détectée.
- Votre véhicule entre/sort d'une autoroute ou d'une voie rapide.
- Le véhicule prend un tournant avec le clignotant pour changer de direction à une intersection.

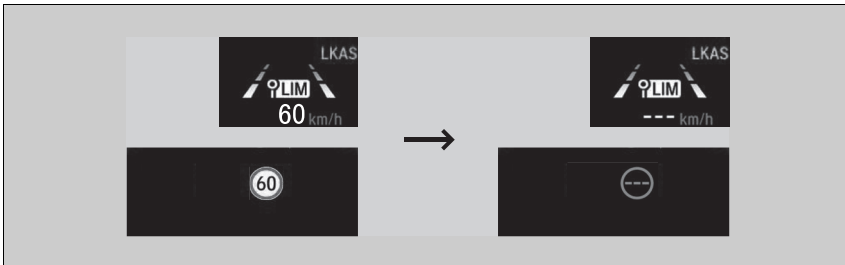

►► Pour fixer la limite de vitesse

Le limiteur de vitesse intelligent peut également passer en mode pause lorsque le système de reconnaissance des panneaux de signalisation (TSR) détecte uniquement des panneaux de signalisation de limite de vitesse complémentaires.

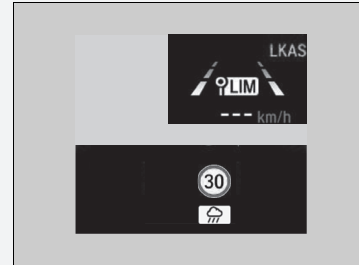

■ **Lorsque le système de reconnaissance des panneaux de signalisation (TSR) détecte le panneau de signalisation de limite de vitesse alors que le limiteur de vitesse intelligent est mis en pause**

Les fonctions de limitation de vitesse et d'avertissement sont rétablies automatiquement.

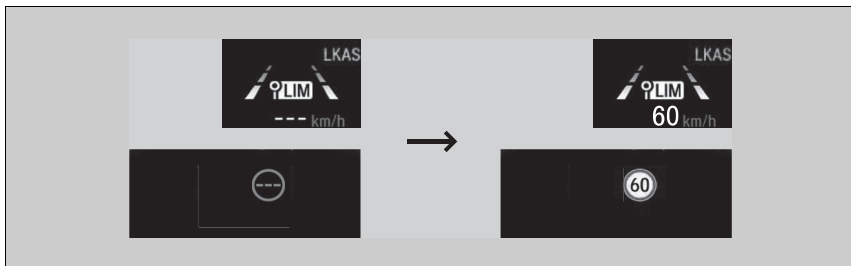

■ **Lorsque le système de reconnaissance des panneaux de signalisation (TSR) ne détecte pas le panneau de signalisation de limite de vitesse pendant un moment alors que le limiteur de vitesse intelligent est activé**

Pendant la conduite, lorsque le système de reconnaissance des panneaux de signalisation (TSR) ne détecte aucun panneau de signalisation de limite de vitesse, le système de reconnaissance des panneaux de signalisation (TSR) peut n'afficher aucune limite de vitesse. Cependant, les fonctions du limiteur de vitesse intelligent continuent.

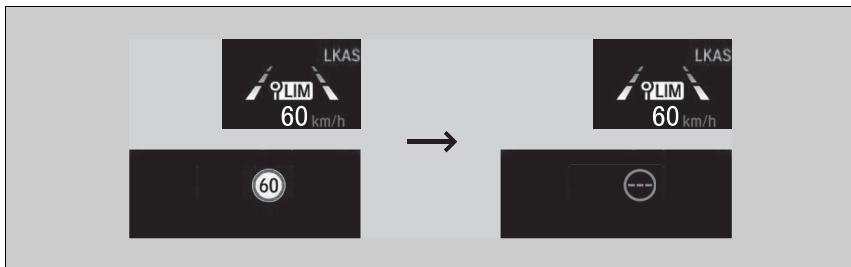

Pour régler la limite de vitesse

Augmenter ou diminuer la limite de vitesse à l'aide des touches **RES/+** ou **-/SET** au volant.

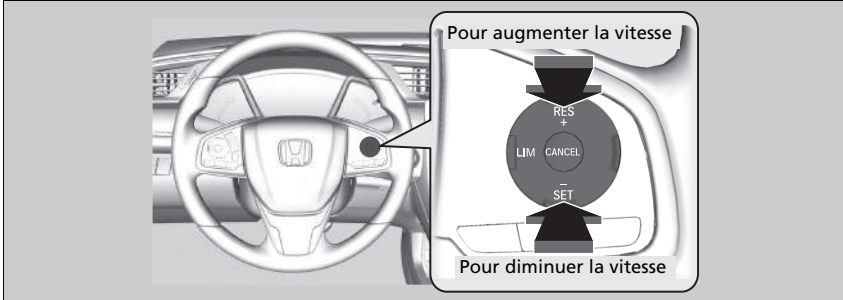

- A chaque pression de la touche, la limite de vitesse augmente ou diminue par incréments d'environ 1 km/h.
- Il est possible d'augmenter la limite de vitesse de +10 km/h sur la base de la limite de vitesse que le système de reconnaissance des panneaux de signalisation détecte.
- Il est possible de diminuer la limite de vitesse de -10 km/h sur la base de la limite de vitesse que le système de reconnaissance des panneaux de signalisation détecte.
- Vous pouvez accélérer jusqu'à atteindre la vitesse définie. Si la vitesse du véhicule est supérieure à la limite de vitesse détectée par le système de reconnaissance des panneaux de signalisation, le véhicule décélère lentement jusqu'à atteindre la limite de vitesse.

Dépassement momentané de la limite de vitesse

La limite de vitesse peut être dépassée en enfonçant complètement la pédale d'accélérateur.

- La limite de vitesse affichée clignote.
Le signal sonore retentit une fois que la limite de vitesse a été dépassée.

►► Pour régler la limite de vitesse

Un écart inférieur ou supérieur à la limite de vitesse est automatiquement remis à zéro lorsque le système de reconnaissance des panneaux de signalisation (TSR) détecte un nouveau panneau de signalisation de limite de vitesse.

Il n'est pas possible de diminuer la limite de vitesse à moins de 30 km/h.

►► Dépassement momentané de la limite de vitesse

Le signal sonore retentit lorsque la vitesse du véhicule dépasse la limite de vitesse programmée et que la pédale d'accélération est complètement enfoncée.

Le limiteur de vitesse intelligent se remet à fonctionner dès que la vitesse du véhicule est inférieure à la limite de vitesse de consigne.

Pour annuler

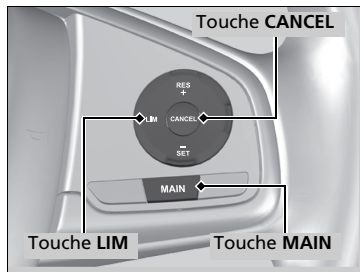

Pour annuler le limiteur de vitesse intelligent, effectuer l'une des actions suivantes :

- Appuyer sur la touche **CANCEL**.
- Appuyer sur la touche **MAIN**.
- Appuyer sur la touche **LIM**.

Pour annuler

Le limiteur de vitesse intelligent se transforme en régulateur de vitesse lorsque la touche **LIM** est enfoncée.

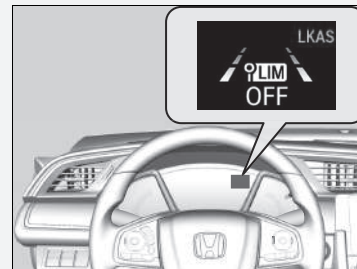

En cas de problème avec le système ou le système de reconnaissance des panneaux de signalisation (TSR) lors de l'utilisation du limiteur de vitesse intelligent, un signal sonore retentit et le témoin **OFF** s'allume. Le limiteur de vitesse intelligent est désactivé.

☒ **Système de reconnaissance des panneaux de signalisation*** P. 536

Caméra du capteur avant*

La caméra utilisée par les systèmes d'assistance au maintien dans la voie de circulation (LKAS), d'assistance au maintien dans la voie, de régulateur de vitesse adaptatif (ACC) avec maintien de distance de sécurité à basse vitesse (LSF)*, de régulateur de vitesse adaptatif (ACC)*, de reconnaissance des panneaux de signalisation, de freinage automatique d'urgence (CMBS) et de feux de route automatiques, est conçue pour détecter tout objet déclenchant l'un des systèmes pour activer ses fonctions.

■ Emplacement de la caméra et conseils de manipulation

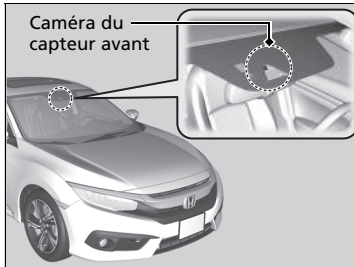

Cette caméra est située derrière le rétroviseur.

Pour réduire le risque que des températures intérieures élevées entraînent l'arrêt du système de détection de la caméra, garer le véhicule dans un lieu ombragé ou orienter l'avant du véhicule dans la direction opposée au soleil. En cas d'utilisation d'un pare-soleil réfléchissant, ne pas le laisser couvrir le logement de la caméra. Le fait de couvrir la caméra entraîne la concentration de la chaleur sur elle.

☒ Caméra du capteur avant*

Ne jamais appliquer un film ou attacher sur le pare-brise, le capot ou la grille avant tout objet pouvant gêner le champ de vision de la caméra et entraîner un dysfonctionnement du système.

Toute rayure, marque ou autre dommage sur le pare-brise dans le champ de vision de la caméra peut provoquer le dysfonctionnement du système. Dans ce cas, il est recommandé de remplacer le pare-brise par un pare-brise d'origine Honda. Réaliser des réparations mineures dans le champ de vision de la caméra ou installer un pare-brise de rechange provenant d'un autre fabricant peut également provoquer le dysfonctionnement du système.

Après avoir remplacé le pare-brise, demander à un concessionnaire de vérifier l'étalonnage de la caméra. Un bon calibrage de la caméra est indispensable pour que le système fonctionne correctement.

Ne pas placer un objet sur la partie supérieure du tableau de bord. Il peut se réfléchir sur le pare-brise et empêcher le système de détecter correctement les lignes de délimitation des voies.

* Non disponible sur tous les modèles

» Caméra du capteur avant*

Si le message  apparaît :

- Utiliser le système de commande de la climatisation pour refroidir l'habitacle et, si nécessaire, utiliser également le mode de dégivrage avec le flux d'air dirigé vers la caméra.
- Commencer à conduire le véhicule pour abaisser la température du pare-brise, ce qui refroidit le pourtour de la caméra.

Si le message  apparaît :

- Garer le véhicule dans un endroit sûr et nettoyer le pare-brise. Si le message ne disparaît pas après avoir nettoyé le pare-brise et roulé un certain temps, faire contrôler le véhicule par un concessionnaire.

Modèles à transmission à variation continue

Régulateur de vitesse adaptatif (ACC) avec maintien de distance de sécurité à basse vitesse (LSF)*

Ce système permet de maintenir une vitesse de conduite constante et un intervalle spécifique par rapport au véhicule détecté à l'avant et, si le véhicule détecté s'arrête, il ralentit et stoppe votre véhicule sans que vous ayez à garder le pied sur le frein ou l'accélérateur.

Lorsque le système ACC avec LSF ralentit votre véhicule en actionnant les freins, les feux stop du véhicule s'allument.

Quand l'utiliser

La caméra est située derrière le rétroviseur.

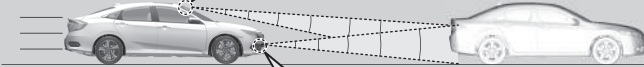
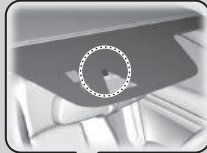

Le capteur radar est placé dans le pare-chocs inférieur, à côté des feux antibrouillard*. Veiller à ne pas heurter le cache du capteur radar. Un impact important pourrait endommager ce dernier.

■ Vitesse du véhicule pour le déclenchement de l'ACC avec LSF : **Un véhicule circulant devant est détecté dans le champ de détection de l'ACC avec LSF** – L'ACC avec LSF fonctionne à une vitesse maximale de 180 km/h.

Aucun véhicule n'a été détecté dans le champ de détection de l'ACC avec LSF – L'ACC avec LSF fonctionne à la vitesse de 30 km/h ou plus.

■ Position du levier de vitesses pour le déclenchement de l'ACC avec LSF : sur **D** ou **S**.

► Régulateur de vitesse adaptatif (ACC) avec maintien de distance de sécurité à basse vitesse (LSF)*

ATTENTION

L'utilisation incorrecte de l'ACC avec LSF peut entraîner un accident.

Utiliser l'ACC avec LSF uniquement sur autoroute et quand les conditions météorologiques le permettent.

ATTENTION

L'ACC avec LSF a une capacité de freinage limitée et pourrait ne pas arrêter votre véhicule à temps pour éviter une collision si un véhicule s'arrête brusquement devant vous.

Toujours se tenir prêt à appuyer sur la pédale de frein si les conditions l'exigent.

Rappel important

Comme tout système, l'ACC avec LSF a des limites. Utiliser la pédale de frein dès que nécessaire et toujours maintenir une distance de sécurité adéquate avec les autres véhicules.

* Non disponible sur tous les modèles

■ Comment activer le système

Comment l'utiliser

Le voyant ACC (vert) est allumé sur le tableau de bord.
L'ACC avec LSF est prêt à l'emploi.

■ Appuyer sur la touche **MAIN** au volant.

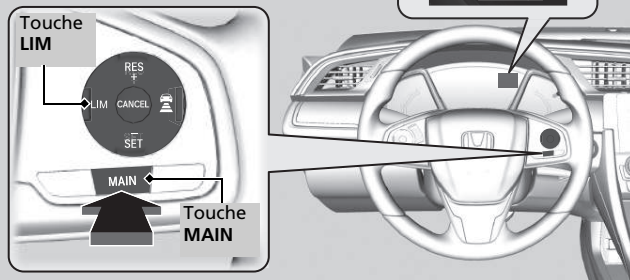

Si un tableau de bord différent est affiché, appuyer sur la touche **LIM** pour le faire passer sur l'ACC avec LSF.

► Régulateur de vitesse adaptatif (ACC) avec maintien de distance de sécurité à basse vitesse (LSF)*

Lorsque la touche **MAIN** est enfoncée, l'ACC avec LSF et le système d'assistance au maintien dans la voie de circulation (LKAS) sont soit activés soit désactivés.

L'ACC avec LSF risque de ne pas fonctionner correctement dans certaines conditions.

► Conditions et limitations du système d'ACC avec LSF P. 509

Lorsque l'ACC avec LSF n'est pas utilisé : couper le régulateur de vitesse adaptatif en appuyant sur la touche **MAIN**. Cela désactive également le système d'assistance au maintien dans la voie de circulation (LKAS).

Ne pas utiliser l'ACC avec LSF dans les conditions suivantes :

- Sur les routes ayant un trafic intense ou lors d'un trajet avec une circulation en accordéon.
- Sur des routes avec des virages serrés.
- Sur les routes avec des sections à pentes raides car la vitesse réglée du véhicule peut être dépassée en roue libre. Dans de tels cas, l'ACC avec LSF n'actionnera pas les freins pour maintenir la vitesse réglée.
- Sur les routes à péage ou ayant d'autres objets placés entre les voies de circulation, ou dans les parkings ou les installations dotées de voies d'entrée étroites de type service au volant.

Pour régler la vitesse du véhicule

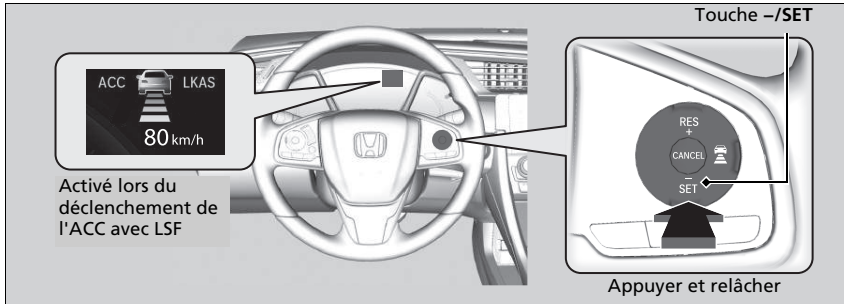

Lorsque le véhicule roule à 30 km/h ou plus : retirer le pied de la pédale et appuyer sur la touche **-/SET** lorsque la vitesse de croisière est atteinte. Aussitôt la touche relâchée, la vitesse réglée devient fixe et l'ACC avec LSF s'active.

Lorsque le véhicule roule à moins de 30 km/h : lorsque le véhicule roule et que la pédale de frein n'est pas enfoncée, l'actionnement du bouton fixe la vitesse réglée à 30 km/h quelle que soit la vitesse actuelle du véhicule. Si le véhicule est immobilisé alors qu'un véhicule est détecté devant, la vitesse de votre véhicule peut être réglée même si la pédale de frein est enfoncée.

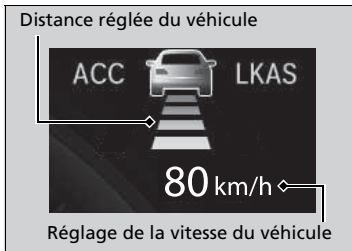

Lorsque l'ACC avec LSF démarre, l'icône du véhicule, les lignes de distance et la vitesse réglée s'affichent sur l'interface d'information du conducteur.

Lorsque le régulateur de vitesse est activé, la fonction d'assistance à la conduite en ligne droite est également activée. Cette fonction de commande est une fonction du système de direction assistée électrique (EPS) qui permet de réduire l'effort de direction pour maintenir l'angle de braquage sur une route en ligne droite avec dévers.

■ En cours de fonctionnement

■ Un véhicule se trouve devant

L'ACC avec LSF surveille si un véhicule situé devant entre dans son champ de détection. Si un véhicule est détecté dans le champ de l'ACC avec LSF, celui-ci maintient ou décélère la vitesse réglée afin de respecter l'intervalle défini entre les deux véhicules.

➤ **Pour définir ou changer l'intervalle de maintien de distance** P. 512

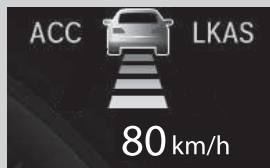
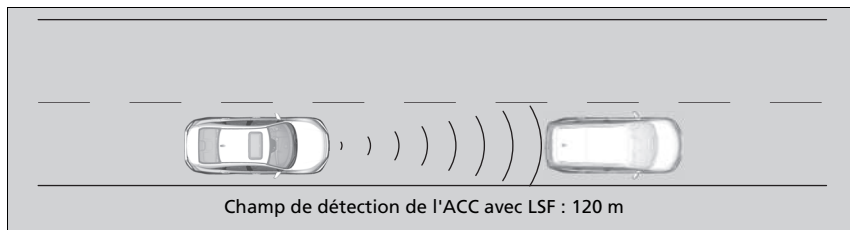

Une icône représentant le véhicule s'affiche sur l'interface d'information pour le conducteur

Lorsqu'un véhicule roulant moins vite est détecté devant le véhicule conduit, ce dernier commence à ralentir.

▶▶ En cours de fonctionnement

Si le véhicule situé devant ralentit brutalement ou si un autre véhicule s'intercale devant le vôtre, l'avertisseur sonore retentit et un message apparaît sur l'interface d'information pour le conducteur.

Appuyer sur la pédale de frein et maintenir une distance appropriée avec le véhicule situé devant.

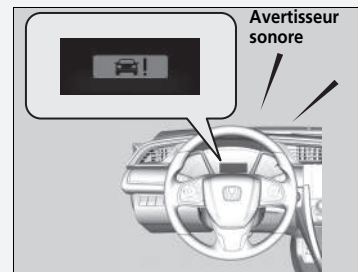

Même si la distance par rapport au véhicule roulant devant est courte, l'ACC avec LSF peut faire accélérer le véhicule dans les conditions suivantes :

- Le véhicule situé devant roule pratiquement à la même vitesse ou plus vite.
- Un véhicule se rabat devant à une vitesse supérieure, et la distance entre les deux véhicules s'étend progressivement.

Il est également possible de configurer le système pour qu'un bip retentisse lorsqu'un véhicule roulant devant entre dans le champ de détection de l'ACC avec LSF. Changer le réglage du **Bip de détection véhicule proche ACC**.

➤ **Fonctions personnalisées** P. 359

■ Aucun véhicule ne se trouve devant



Une icône représentant le véhicule en pointillés s'affiche sur l'interface d'information pour le conducteur

Votre véhicule reste à la vitesse réglée sans maintien du pied sur la pédale de frein ou d'accélérateur. Si auparavant, un véhicule placé devant empêchait votre véhicule de rouler à la vitesse réglée, l'ACC avec LSF fait accélérer votre véhicule à la vitesse programmée, puis maintient cette vitesse.

■ Lorsque la pédale d'accélérateur est enfoncée

Il est possible d'augmenter provisoirement la vitesse du véhicule. Dans ce cas, aucune alerte audible ou visuelle n'est émise, même si un véhicule se trouve dans le champ de détection de l'ACC avec LSF.

L'ACC avec LSF reste activé jusqu'à ce qu'il soit annulé. Lorsque l'on relâche la pédale d'accélérateur, le système revient à la vitesse appropriée pour maintenir l'intervalle de distance tant que le véhicule situé devant reste dans le champ de détection de l'ACC avec LSF.

⌘ En cours de fonctionnement

Limites

Il faudra éventuellement utiliser le frein pour maintenir une distance de sécurité lorsque l'ACC avec LSF est activé. En outre, l'ACC avec LSF risque de ne pas fonctionner correctement dans certaines conditions.

➤ **Conditions et limitations du système d'ACC avec LSF** P. 509

■ **Le véhicule détecté devant est dans le champ de détection de l'ACC avec LSF et ralentit jusqu'à l'arrêt**

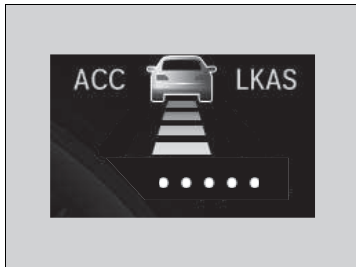

Votre véhicule s'arrête également de manière automatique. Le message **•••••** apparaît sur l'interface d'information pour le conducteur. Lorsque le véhicule devant vous démarre à nouveau, l'icône du véhicule clignote sur l'interface d'information pour le conducteur. Si la touche **RES/+** ou **-/SET** est enfoncée, ou bien la pédale d'accélérateur actionnée, alors l'ACC avec LSF fonctionne de nouveau à la vitesse réglée précédemment.

Si aucun véhicule ne précède avant le redémarrage, appuyer sur la pédale d'accélérateur et l'ACC avec LSF se réactivera selon la vitesse réglée précédemment.



▶▶ En cours de fonctionnement

⚠ ATTENTION

Sortir d'un véhicule arrêté alors que l'ACC avec LSF fonctionne peut entraîner le déplacement du véhicule sans commande du conducteur.

Si un véhicule se déplace sans commande du conducteur, cela risque de provoquer un accident et entraîner de graves blessures, voire la mort.

Ne jamais sortir d'un véhicule si celui-ci a été arrêté par l'ACC avec LSF.

■ Conditions et limitations du système d'ACC avec LSF

Le système peut s'éteindre automatiquement et le témoin **ACC** peut s'allumer dans certaines circonstances. Quelques exemples de ces circonstances sont répertoriés ci-dessous. D'autres conditions peuvent réduire certaines fonctions de l'ACC.

📺 **Caméra du capteur avant*** P. 501

■ Conditions environnementales

- Conduite par mauvais temps (pluie, brouillard, neige, etc.).

■ Conditions difficiles sur la route

- Conduite sur chaussée enneigée ou humide (marquage au sol masqué, traces de véhicules, reflet des feux, éclaboussures de la route, contraste élevé).

■ Conditions de fonctionnement du véhicule

- L'extérieur du pare-brise est obstrué par des saletés, de la boue, des feuilles, de la neige humide, etc.
- Mauvais état des pneus ou des roues (taille incorrecte, taille ou construction non homogène, pneus sous ou surgonflés, roue galette*, etc.).
- La température de la caméra devient trop élevée.
- Le frein de stationnement électrique est serré.
- Lorsque le pare-chocs inférieur à côté du feu antibrouillard* est sale.
- Le véhicule est incliné en raison d'une charge lourde ou de modifications de la suspension.
- Lorsque les pneumatiques sont équipés de chaînes à neige.

📺 Conditions et limitations du système d'ACC avec LSF

Le capteur radar de l'ACC avec LSF est commun au système de freinage automatique d'urgence (CMBS).

📺 **Système de freinage automatique d'urgence (CMBS)*** P. 569

Les informations relatives à la caméra équipée de ce système sont à la disposition de l'utilisateur.

📺 **Caméra du capteur avant*** P. 501

Veiller à ce que le cache du capteur radar soit toujours propre.

Ne jamais utiliser de solvants chimiques ou de poudre à polir pour nettoyer le cache du capteur. Utiliser de l'eau ou un détergent doux.

Ne pas placer d'autocollant sur le cache de capteur radar ni remplacer ce dernier.

Si le capteur radar doit être réparé ou déposé, ou bien si le cache du capteur radar est fortement endommagé, désactiver le système en appuyant sur la touche **MAIN** et confier le véhicule à un concessionnaire.

Faire vérifier le véhicule par un concessionnaire en cas de comportement anormal du système (par ex., le message d'avertissement apparaît trop souvent).

■ Limites de détection

- Un véhicule traverse brusquement devant vous.
- La distance entre votre véhicule et le véhicule devant vous est trop courte.
- Un véhicule se rabat devant vous à vitesse réduite et freine brutalement.
- En cas d'accélération rapide et d'approche du véhicule situé devant à grande vitesse.
- Le véhicule situé devant est une moto, une bicyclette, un scooter pour personne à mobilité réduite ou tout autre véhicule de petite taille.
- Des animaux se trouvent devant le véhicule.
- En cas de conduite sur une route sinueuse, il devient difficile pour le capteur de détecter correctement un véhicule situé devant.
- La différence de vitesse entre le véhicule conduit et le véhicule qui le précède est très importante.
- Un véhicule arrivant en sens inverse se déporte brusquement devant le véhicule conduit.
- Le véhicule conduit croise brusquement un véhicule arrivant en sens inverse.
- Le véhicule conduit roule sur un pont de fer étroit.
- Lorsque le véhicule qui vous précède freine brusquement.
- Lorsque le véhicule qui vous précède est d'une forme particulière.
- Lorsque votre véhicule ou le véhicule qui vous précède roule sur l'un des bords de la voie.

▣ Conditions et limitations du système d'ACC avec LSF

Si l'avant du véhicule est percuté dans l'une des situations suivantes, le capteur radar risque de ne pas fonctionner correctement. Faire contrôler le véhicule par un concessionnaire.

- Le véhicule a franchi un dos d'âne, une bordure de trottoir, des cales, un talus, etc.
- Le véhicule roule profondément dans l'eau.
- Le véhicule a subi une collision frontale.

Réglage de la vitesse du véhicule

Augmenter ou diminuer la vitesse du véhicule à l'aide de la touche **RES/+** ou **-/SET** au volant.

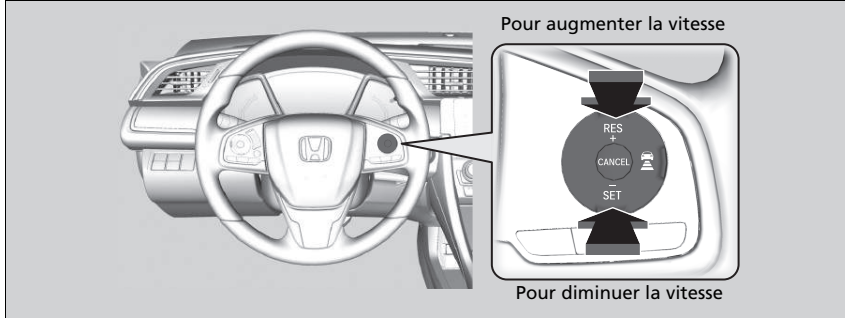

- A chaque pression de la touche **RES/+** ou **-/SET**, la vitesse du véhicule augmente ou diminue par incréments d'environ 1 km/h.
- Si la pression sur la touche **RES/+** ou **-/SET** est maintenue, la vitesse du véhicule augmente ou diminue par incréments d'environ 10 km/h.

⌘ Réglage de la vitesse du véhicule

Si un véhicule détecté devant roule à une vitesse inférieure à la vitesse réglée venant d'être augmentée, le système ACC avec LSF peut ne pas déclencher l'accélération. Cela permet de maintenir l'intervalle spécifié par rapport au véhicule situé devant.

Lorsque la pédale d'accélérateur est enfoncée et que le bouton **-/SET** est enfoncé puis relâché, la vitesse définie est celle actuellement affichée par le véhicule.

■ Pour définir ou changer l'intervalle de maintien de distance

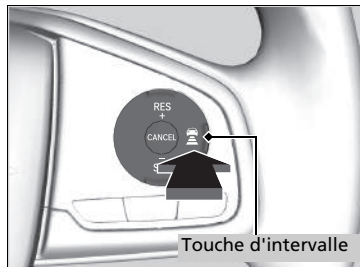





Appuyer sur la touche  (intervalle) pour changer l'intervalle de maintien de distance de l'ACC avec LSF.

Chaque fois que la touche est enfoncée, le réglage de l'intervalle de maintien de distance (la distance par rapport au véhicule détecté à l'avant) défile selon le cycle suivant : très long, long, moyen, court.

Déterminer le réglage d'intervalle de maintien de distance le plus adapté aux conditions de conduite. Veiller à observer les spécifications en vigueur au niveau local concernant l'intervalle de maintien de distance.

Plus la vitesse réglée est élevée, plus l'intervalle de maintien de distance devient court, moyen, long ou très long. Voir les exemples suivants pour plus de détails.

Intervalle de maintien de distance		Lorsque la vitesse réglée est de :	
		80 km/h	104 km/h
Courte		25 mètres 1,1 s	31,5 mètres 1,1 s
Moyenne		33 mètres 1,5 s	43,4 mètres 1,5 s
Longue		47 mètres 2,1 s	60,8 mètres 2,1 s
Extra longue		62 mètres 2,8 s	81,4 mètres 2,8 s

Quand le véhicule conduit s'arrête automatiquement car un véhicule détecté devant s'est arrêté, la distance entre les deux véhicules varie en fonction du réglage de la distance de l'ACC avec LSF.

► Pour définir ou changer l'intervalle de maintien de distance

Le conducteur doit, en toutes circonstances, maintenir une distance de freinage suffisante avec le véhicule qui le précède. Il doit également être informé du fait que des distances minimales ou des temps d'espacement sont prévus dans les dispositions du Code de la route applicables localement et qu'il incombe au conducteur de respecter ces lois.

Pour annuler

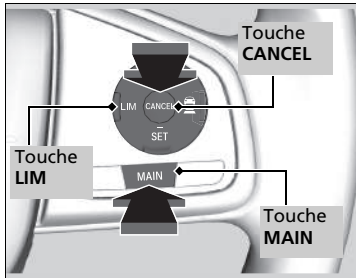

Pour annuler l'ACC avec LSF, effectuer l'une des actions suivantes :

- Appuyer sur la touche **CANCEL**.
- Appuyer sur la touche **MAIN**.
 - Le témoin de l'ACC avec LSF s'éteint.
- Appuyer sur la touche **LIM**.
- Enfoncer la pédale de frein.
 - Lorsque la fonction LST a arrêté le véhicule, il devient impossible d'annuler l'ACC avec LSF en appuyant sur la pédale de frein.

►► Pour annuler

Reprise de la vitesse réglée précédemment : Une fois l'ACC avec LSF annulé, il est possible de revenir à la vitesse réglée précédemment tant que celle-ci est affichée. Appuyer sur la touche **RES/+**.

La vitesse réglée ne peut pas être définie ou reprise lorsque l'ACC avec LSF a été désactivé au moyen de la touche **MAIN**. Appuyer sur la touche **MAIN** pour activer le système, puis régler la vitesse désirée.

■ Annulation automatique

Lorsque l'ACC avec LSF est annulé automatiquement, le signal sonore retentit et un message s'affiche sur l'interface d'information pour le conducteur. L'une des conditions suivantes peut provoquer l'annulation automatique de l'ACC avec LSF, à savoir.

- Mauvais temps (pluie, brouillard, neige, etc.).
- Lorsque le capteur radar dans le pare-chocs inférieur à côté du feu antibrouillard est sale.
- Le véhicule situé devant ne peut être détecté.
- Une condition de pneumatique anormale est détectée, ou les pneumatiques patinent.
- Conduite sur une route de montagne ou hors-piste pendant une période prolongée.
- Mouvement brusque du volant.
- Quand le système ABS, VSA ou CMBS est activé.
- Lorsque l'indicateur de système ABS ou VSA s'allume.
- Lorsque le véhicule est arrêté en très forte pente.
- Lorsque vous serrez manuellement le frein de stationnement électrique.
- Lorsque le véhicule détecté dans le champ de l'ACC avec LSF est trop proche de votre véhicule.
- La caméra derrière le rétroviseur ou la zone autour de la caméra, y compris le pare-brise, est sale.
- Lorsque la limite de charge maximale est dépassée.
- Lors de la traversée d'un espace clos, comme un tunnel.

L'annulation automatique de l'ACC avec LSF peut également être déclenchée par l'une des causes suivantes. Dans ces cas, le frein de stationnement électrique est automatiquement serré.

- La ceinture de sécurité du conducteur est détachée lorsque le véhicule est à l'arrêt.
- Le véhicule s'arrête pendant plus de 10 minutes.
- Le moteur est coupé.

☒ Annulation automatique

Même si l'ACC avec LSF a été automatiquement désactivé, il est toujours possible de reprendre la vitesse réglée précédemment. Patienter jusqu'à ce que la condition ayant entraîné l'annulation de l'ACC avec LSF ait disparu, puis appuyer sur la touche **→/SET**.

■ Fonction de régulateur de vitesse adaptatif intelligent

Fournit une prévision à l'avance en cas de situation d'insertion. Le système détecte lorsqu'un véhicule roulant dans la voie la plus lente adjacente a l'intention de s'insérer devant vous et ajuste la vitesse du véhicule à l'avance lorsque l'ACC avec LSF est activé.

■ Fonctionnement du système

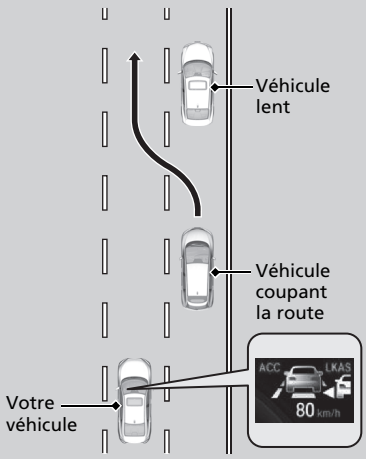

Le capteur radar dans le pare-chocs inférieur proche du feu antibrouillard* détecte les véhicules devant vous y compris ceux dans la voie de circulation adjacente, et la caméra derrière le rétroviseur intérieur détecte les marquages des voies.

Ce système permet d'améliorer les propriétés de suivi/localisation de l'ACC avec LSF : il règle la vitesse du véhicule à l'avance en anticipant une situation dans laquelle un véhicule roulant dans la voie la plus lente adjacente rattrape un véhicule plus lent le précédant et décide de changer de voie en vous coupant la route.

Lorsqu'une telle situation est anticipée, la vitesse de votre véhicule diminue légèrement. Lors de la détection, la vitesse de votre véhicule diminue en fonction de la vitesse du véhicule s'insérant devant vous.

Alors que la vitesse est ajustée par le système, l'icône associée au véhicule vous coupant la route s'affiche sur l'interface d'information pour le conducteur pour vous indiquer que le système est activé.

■ Activation du système

Lorsqu'un véhicule s'insère devant vous va plus vite que le véhicule le précédant et que votre véhicule va plus vite que le véhicule souhaitant s'insérer (c.-à-d. lorsque vous devez ralentir), l'ACC avec LSF anticipe l'insertion et ajuste la vitesse de votre véhicule.

Le système s'active lorsque toutes les conditions suivantes sont réunies :

- Lorsque l'ACC avec LSF est activé.
- Lorsque vous roulez sur une route à plusieurs voies.
- Lorsque la vitesse du véhicule est comprise entre 80 km/h et 180 km/h environ.
- Le véhicule se trouve sur une route droite ou légèrement sinueuse.
- Les clignotants sont éteints.
- La pédale de frein n'est pas enfoncée.
- Lorsqu'un véhicule s'insère depuis une voie plus lente.

■ Activation et désactivation du régulateur de vitesse adaptatif intelligent

Le système peut être activé et désactivé à l'aide de l'interface d'information pour le conducteur.

🔗 **Fonctions personnalisées*** P. 161, 359

🔗 Fonction de régulateur de vitesse adaptatif intelligent

Lorsque le trafic passe du côté droit au côté gauche, conduire sur une route où la circulation en sens inverse est dense sur une certaine distance fait automatiquement basculer la détection des voies de la droite à la gauche.

Le régulateur de vitesse adaptatif intelligent peut ne pas s'activer dans les conditions suivantes :

- Lorsque la différence de vitesse entre le véhicule coupant la route et le véhicule qui le précède dans la voie adjacente est faible
- Lorsque la différence de vitesse entre le véhicule coupant la route et votre véhicule est faible (c.-à-d. lorsqu'un ajustement de la vitesse n'est pas nécessaire)
- Lorsqu'un véhicule s'insère devant vous sans qu'aucun véhicule ne le précède dans la voie adjacente
- Lorsqu'un véhicule s'insère depuis une voie plus rapide

Modèles avec boîte de vitesses manuelle

Régulateur de vitesse adaptatif (ACC)*

Permet de maintenir une vitesse de conduite constante et un intervalle de maintien de distance spécifique par rapport au véhicule détecté à l'avant, sans que vous ayez à garder le pied sur le frein ou l'accélérateur.

Lorsque le système ACC ralentit votre véhicule en actionnant les freins, les feux stop du véhicule s'allument.

Quand l'utiliser

La caméra est située derrière le rétroviseur.

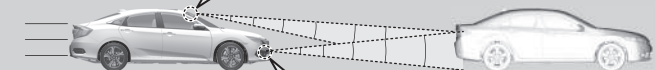

Le capteur radar est placé dans le pare-chocs inférieur, à côté des feux antibrouillard*.



■ Vitesse du véhicule avec le régulateur de vitesse adaptatif : Vitesse souhaitée dans une plage supérieure à 30 km/h environ

► Régulateur de vitesse adaptatif (ACC)*

⚠ ATTENTION

Une utilisation incorrecte de l'ACC peut entraîner un accident.

Utiliser l'ACC uniquement sur autoroute et quand les conditions météorologiques le permettent.

⚠ ATTENTION

L'ACC a une capacité de freinage limitée. Quand la vitesse du véhicule chute en deçà de 25 km/h, l'ACC se désactive automatiquement et ne serre plus les freins du véhicule.

Toujours se tenir prêt à appuyer sur la pédale de frein lorsque les conditions l'exigent.

Rappel important

Comme tout système, l'ACC a des limites. Utiliser la pédale de frein dès que nécessaire et toujours maintenir un intervalle de sécurité adéquat avec les autres véhicules.

Comment l'utiliser

■ Appuyer sur la touche **MAIN** au volant.

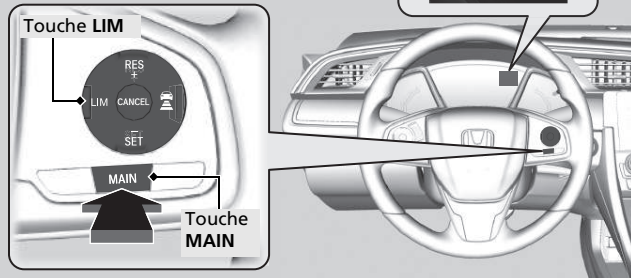

Si un tableau de bord différent est affiché, appuyer sur la touche **LIM** pour le faire passer sur le système ACC.

► Régulateur de vitesse adaptatif (ACC)*

Le système ACC risque de ne pas fonctionner correctement dans certaines conditions.

► **Conditions d'utilisation et limites du système ACC** P. 523

Lorsque l'ACC n'est pas utilisé : couper le régulateur de vitesse adaptatif en appuyant sur la touche **MAIN**. Cela désactive également le système d'assistance au maintien dans la voie de circulation (LKAS).

Lorsque la touche **MAIN** est enfoncée, l'ACC et le système d'assistance au maintien dans la voie de circulation (LKAS) sont tous deux activés ou désactivés.

Ne pas utiliser le système ACC dans les conditions suivantes :

- Sur les routes ayant un trafic intense ou lors d'un trajet avec une circulation en accordéon.
- Sur des routes avec des virages serrés.
- Sur les routes avec des sections à pentes raides car la vitesse réglée du véhicule peut être dépassée en roue libre. Dans de tels cas, l'ACC n'actionnera pas les freins pour maintenir la vitesse réglée.
- Sur les routes à péage ou ayant d'autres objets placés entre les voies de circulation, ou dans les parkings ou les installations dotées de voies d'entrée étroites de type service au volant.

* Non disponible sur tous les modèles

Pour régler la vitesse du véhicule

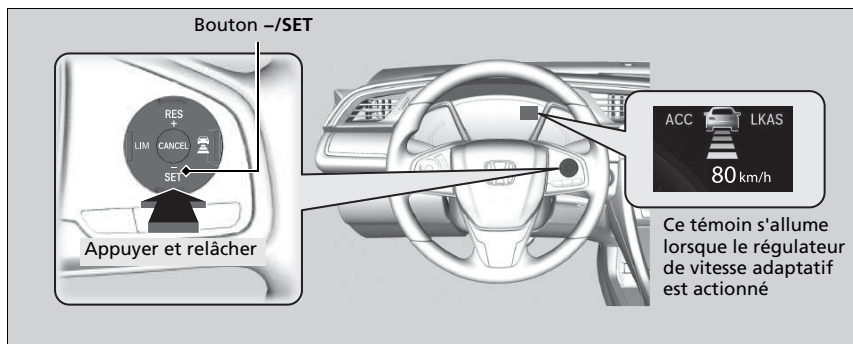

Retirer le pied de la pédale et appuyer sur la touche **–/SET** lorsque la vitesse de croisière est atteinte.

Réglage de l'intervalle du véhicule

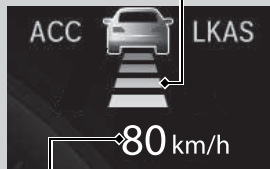

Réglage de la vitesse du véhicule

Aussitôt la touche **–/SET** relâchée, la vitesse réglée devient fixe et l'ACC s'active.

Lorsque l'ACC démarre, l'icône du véhicule, les barres d'intervalle et la vitesse réglée s'affichent sur l'interface d'information pour le conducteur.

Lorsque le régulateur de vitesse est activé, la fonction d'assistance à la conduite en ligne droite est également activée. Cette fonction de commande est une fonction du système de direction assistée électrique (EPS) qui permet de réduire l'effort de direction pour maintenir l'angle de braquage sur une route en ligne droite avec dévers.

▶▶ Régulateur de vitesse adaptatif (ACC)*

Lorsque le moteur ralentit, essayer de rétrograder. La vitesse réglée peut être maintenue si le changement de rapport est réalisé dans un délai de cinq secondes.

En mode ECON, le temps d'accélération peut être plus long.

Il n'est pas possible d'utiliser simultanément le régulateur de vitesse et le limiteur de vitesse réglable.

Il n'est pas possible d'utiliser simultanément l'ACC et le limiteur de vitesse réglable.

■ En cours de fonctionnement

■ Un véhicule se trouve devant

L'ACC surveille si un véhicule situé devant entre dans son champ de détection. Si un véhicule est détecté dans le champ de l'ACC, celui-ci maintient ou décélère la vitesse réglée afin de respecter l'intervalle défini entre les deux véhicules.

🔧 Pour définir ou changer l'intervalle de maintien de distance P. 526

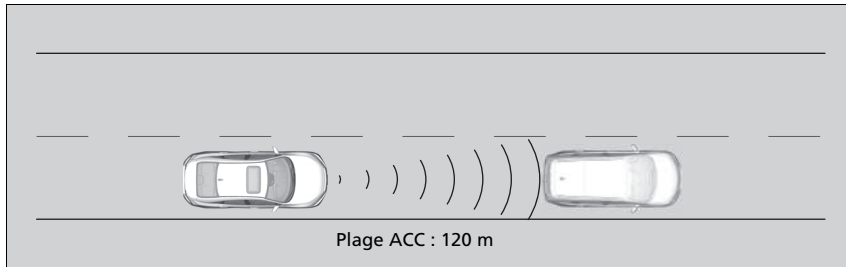

Lorsqu'un véhicule roulant moins vite que votre vitesse réglée passe ou s'intercale devant le vôtre et est détecté par le radar et la caméra, alors votre véhicule commence à ralentir.

🔊 En cours de fonctionnement

Si le véhicule situé devant ralentit brutalement ou si un autre véhicule s'intercale devant le vôtre, l'avertisseur sonore retentit et un message apparaît sur l'interface d'information pour le conducteur.

Appuyer sur la pédale de frein et maintenir un intervalle approprié avec le véhicule situé devant.

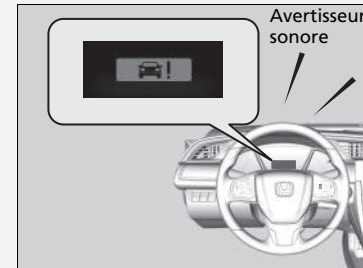

■ Aucun véhicule ne se trouve devant

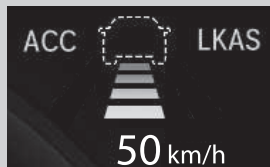

Une icône représentant le véhicule en pointillés s'affiche sur l'interface d'information pour le conducteur

Votre véhicule reste à la vitesse réglée sans maintien du pied sur la pédale de frein ou d'accélérateur. Si auparavant, un véhicule placé devant empêchait votre véhicule de rouler à la vitesse réglée, l'ACC fait accélérer votre véhicule à la vitesse programmée, puis maintient cette vitesse.

■ Lorsque la pédale d'accélérateur est enfoncée

Il est possible d'augmenter provisoirement la vitesse du véhicule. Dans ce cas, aucune alerte audible ou visuelle n'est émise, même si un véhicule se trouve dans le champ de détection de l'ACC.

L'ACC reste activé jusqu'à ce qu'il soit annulé. Lorsque l'on relâche la pédale d'accélérateur, le système revient à la vitesse appropriée pour maintenir l'intervalle de distance tant que le véhicule situé devant reste dans le champ de détection de l'ACC.

» En cours de fonctionnement

Même si l'intervalle par rapport au véhicule détecté devant est court, l'ACC peut faire accélérer le véhicule dans les conditions suivantes :

- Le véhicule situé devant roule pratiquement à la même vitesse ou plus vite.
- Un véhicule se rabat devant à une vitesse supérieure, et l'intervalle de distance entre les deux véhicules s'étend progressivement.

Il est également possible de configurer le système pour qu'un bip retentisse lorsqu'un véhicule détecté devant entre dans le champ de détection de l'ACC. Changer le réglage du **Bip de détection véhicule proche ACC**.

» **Fonctions personnalisées*** P. 161, 359

Limites

Il faudra éventuellement utiliser le frein pour maintenir un intervalle de sécurité lorsque l'ACC est activé.

Il se peut aussi que l'ACC ne fonctionne pas correctement dans certaines conditions.

» **Conditions d'utilisation et limites du système ACC** P. 523

■ Conditions d'utilisation et limites du système ACC

Le système peut s'éteindre automatiquement et le témoin **ACC** peut s'allumer dans certaines circonstances. Quelques exemples de ces circonstances sont répertoriés ci-dessous. D'autres conditions peuvent réduire certaines fonctions de l'ACC.

📺 **Caméra du capteur avant*** P. 501

■ Conditions environnementales

Conduite par mauvais temps (pluie, brouillard, neige, etc.).

■ Conditions difficiles sur la route

Conduite sur chaussée enneigée ou humide (marquage au sol masqué, traces de véhicules, reflet des feux, éclaboussures de la route, contraste élevé).

■ Conditions de fonctionnement du véhicule

- L'extérieur du pare-brise est obstrué par des saletés, de la boue, des feuilles, de la neige humide, etc.
- Mauvais état des pneus ou des roues (taille incorrecte, taille ou construction non homogène, pneus sous ou surgonflés, roue galette*, etc.).
- La température de la caméra devient trop élevée.
- Le frein de stationnement est serré.
- Lorsque le pare-chocs inférieur à côté du feu antibrouillard* est sale.
- Le véhicule est incliné en raison d'une charge lourde ou de modifications de la suspension.
- Lorsque les pneumatiques sont équipés de chaînes à neige.

📺 Conditions d'utilisation et limites du système ACC

Le capteur radar de l'ACC est commun avec le système de freinage automatique d'urgence (CMBS).

📺 **Système de freinage automatique d'urgence (CMBS)*** P. 569

Les informations relatives à la caméra équipée de ce système sont à la disposition de l'utilisateur.

📺 **Caméra du capteur avant*** P. 501

Veiller à ce que le cache du capteur radar soit toujours propre.

Ne jamais utiliser de solvants chimiques ou de poudre à polir pour nettoyer le cache du capteur. Utiliser de l'eau ou un détergent doux.

Ne pas placer d'autocollant sur le cache de capteur radar ni remplacer ce dernier.

Si le capteur radar doit être réparé ou déposé, ou bien si le cache du capteur radar est fortement endommagé, désactiver le système en appuyant sur la touche **MAIN** et confier le véhicule à un concessionnaire.

* Non disponible sur tous les modèles

■ Limites de détection

- Un véhicule traverse brusquement devant vous.
- La distance entre votre véhicule et le véhicule devant vous est trop courte.
- Un véhicule se rabat devant vous à vitesse réduite et freine brutalement.
- En cas d'accélération rapide et d'approche du véhicule situé devant à grande vitesse.
- Le véhicule situé devant est une moto, une bicyclette, un scooter pour personne à mobilité réduite ou tout autre véhicule de petite taille.
- Des animaux se trouvent devant le véhicule.
- En cas de conduite sur une route sinueuse, il devient difficile pour le capteur de détecter correctement un véhicule situé devant.
- La différence de vitesse entre le véhicule conduit et le véhicule qui le précède est très importante.
- Un véhicule arrivant en sens inverse se déporte brusquement devant le véhicule conduit.
- Le véhicule conduit croise brusquement un véhicule arrivant en sens inverse.
- Le véhicule conduit roule sur un pont de fer étroit.
- Lorsque le véhicule qui vous précède freine brusquement.
- Lorsque le véhicule qui vous précède est d'une forme particulière.
- Lorsque votre véhicule ou le véhicule qui vous précède roule sur l'un des bords de la voie.

☒ Conditions d'utilisation et limites du système ACC

Faire vérifier le véhicule par un concessionnaire en cas de comportement anormal du système (par ex., le message d'avertissement apparaît trop souvent).

Si l'avant du véhicule est percuté dans l'une des situations suivantes, le capteur radar risque de ne pas fonctionner correctement. Faire contrôler le véhicule par un concessionnaire.

- Le véhicule a franchi un dos d'âne, une bordure de trottoir, des cales, un talus, etc.
- Le véhicule roule profondément dans l'eau.
- Le véhicule a subi une collision frontale.

Réglage de la vitesse du véhicule

Augmenter ou diminuer la vitesse du véhicule à l'aide des touches **RES/+** ou **-/SET** au volant.

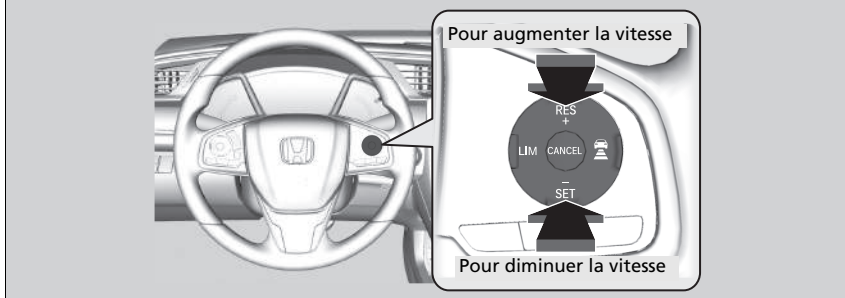

- A chaque pression de la touche, la vitesse du véhicule augmente ou diminue par incréments d'environ 1 km/h.
- Si la touche est maintenue enfoncée, la vitesse du véhicule augmente ou diminue par incréments d'environ 10 km/h.

⊠ Réglage de la vitesse du véhicule

Si un véhicule détecté devant roule à une vitesse inférieure à la vitesse réglée venant d'être augmentée, le système ACC peut ne pas déclencher l'accélération. Cela permet de maintenir l'intervalle spécifié par rapport au véhicule situé devant.

Lorsque la pédale d'accélérateur est enfoncée et que la touche **-/SET** est enfoncée puis relâchée, la vitesse définie est celle actuellement affichée par le véhicule.

■ Pour définir ou changer l'intervalle de maintien de distance

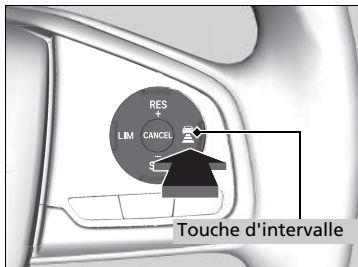





Appuyer sur la touche  (intervalle) pour modifier l'intervalle de maintien de distance de l'ACC. Chaque fois que la touche est enfoncée, le réglage de l'intervalle de maintien de distance (la distance par rapport au véhicule détecté à l'avant) défile selon le cycle suivant : très long, long, moyen, court.

Déterminer le réglage d'intervalle de maintien de distance le plus adapté aux conditions de conduite. Veiller à observer les spécifications en vigueur au niveau local concernant l'intervalle de maintien de distance.

►► Pour définir ou changer l'intervalle de maintien de distance

Le conducteur doit, en toutes circonstances, maintenir une distance de freinage suffisante avec le véhicule qui le précède. Il doit également être informé du fait que des intervalles minimaux ou des temps d'espacement sont prévus dans les dispositions du Code de la route applicables localement et qu'il incombe au conducteur de respecter ces lois.

Plus la vitesse réglée est élevée, plus l'intervalle de maintien de distance devient court, moyen, long ou très long. Voir les exemples suivants pour plus de détails.

Intervalle de maintien de distance		Lorsque la vitesse réglée est de :	
		80 km/h	104 km/h
Courte		25 mètres 1,1 s	31,5 mètres 1,1 s
Moyenne		33 mètres 1,5 s	43,4 mètres 1,5 s
Longue		47 mètres 2,1 s	60,8 mètres 2,1 s
Extra longue		62 mètres 2,8 s	81,4 mètres 2,8 s

Pour annuler

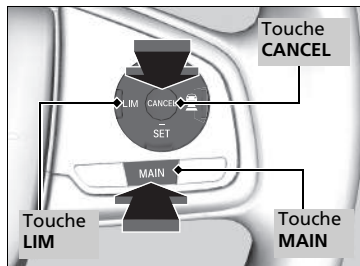

Pour annuler l'ACC, effectuer l'une des actions suivantes :

- Appuyer sur la touche **CANCEL**.
- Appuyer sur la touche **MAIN**.
 - Le témoin ACC s'éteint.
- Appuyer sur la touche **LIM**.
- Enfoncer la pédale de frein.
- Enfoncer la pédale d'embrayage pendant au moins cinq secondes.

►► Pour annuler

Reprise de la vitesse réglée précédemment : Une fois l'ACC annulé, il est possible de revenir à la vitesse réglée précédemment tant que celle-ci est affichée. Appuyer sur la touche **RES/+** lors de la conduite à une vitesse supérieure à 30 km/h.

La vitesse réglée ne peut pas être définie ou reprise lorsque l'ACC a été désactivé au moyen de la touche **MAIN**. Appuyer sur la touche **MAIN** pour activer le système, puis régler la vitesse désirée.

■ Annulation automatique

Lorsque l'ACC est annulé automatiquement, le signal sonore retentit et un message s'affiche sur l'interface d'information pour le conducteur. L'une des conditions suivantes peut provoquer l'annulation automatique de l'ACC, à savoir :

- Mauvais temps (pluie, brouillard, neige, etc.).
- Lorsque le capteur radar dans le pare-chocs inférieur à côté du feu antibrouillard* est sale.
- Le véhicule situé devant ne peut être détecté.
- Une condition de pneumatique anormale est détectée, ou les pneumatiques patinent.
- Conduite sur une route de montagne ou hors-piste pendant une période prolongée.
- Mouvement brusque du volant.
- Quand le système ABS, VSA ou CMBS est activé.
- Lorsque l'indicateur de système ABS ou VSA s'allume.
- Lorsque vous serrez manuellement le frein de stationnement.
- Lorsque le véhicule détecté dans le champ de l'ACC est trop proche de votre véhicule.
- La caméra derrière le rétroviseur ou la zone autour de la caméra, y compris le pare-brise, est sale.
- Lorsque la limite de charge maximale est dépassée.
- Lors de la traversée d'un espace clos, comme un tunnel.
- Si l'indicateur de descente des rapports qui s'affiche sur le compte-tours est ignoré, l'ACC s'annule au bout de 10 secondes environ.
- Le régime moteur atteint la zone rouge du compte-tours.
- Le régime moteur descend sous 1 000 tr/min.
- Le conducteur passe provisoirement au point mort lors de la montée ou de la descente des rapports.

☒ Annulation automatique

Même si l'ACC a été automatiquement désactivé, il est toujours possible de reprendre la vitesse réglée précédemment. Patienter jusqu'à ce que la condition ayant entraîné l'annulation de l'ACC ait disparu, puis appuyer sur la touche **-/SET**.

■ Fonction de régulateur de vitesse adaptatif intelligent

Fournit une prévision à l'avance en cas de situation d'insertion. Le système détecte lorsqu'un véhicule roulant dans la voie la plus lente adjacente a l'intention de s'insérer devant vous et ajuste la vitesse du véhicule à l'avance lorsque l'ACC est activé.

■ Fonctionnement du système

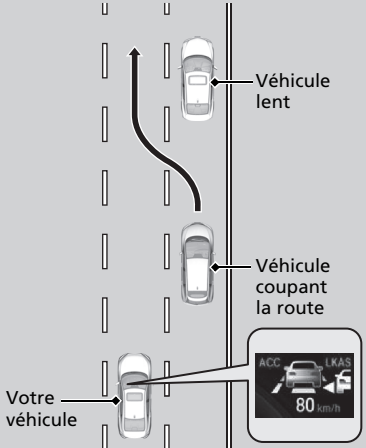

Le capteur radar dans le pare-chocs inférieur proche du feu antibrouillard* détecte les véhicules devant vous y compris ceux dans la voie de circulation adjacente, et la caméra derrière le rétroviseur intérieur détecte les marquages des voies.

Ce système permet d'améliorer les propriétés de suivi/localisation de l'ACC : il règle la vitesse du véhicule à l'avance en anticipant une situation dans laquelle un véhicule roulant dans la voie la plus lente adjacente rattrape un véhicule plus lent le précédant et décide de changer de voie en vous coupant la route.

Lorsqu'une telle situation est anticipée, la vitesse de votre véhicule diminue légèrement. Lors de la détection, la vitesse de votre véhicule diminue en fonction de la vitesse du véhicule s'insérant devant vous.

Alors que la vitesse est ajustée par le système, l'icône associée au véhicule vous coupant la route s'affiche sur l'interface d'information pour le conducteur pour vous indiquer que le système est activé.

■ Activation du système

Lorsqu'un véhicule s'insère devant vous va plus vite que le véhicule le précédant et que votre véhicule va plus vite que le véhicule souhaitant s'insérer (c.-à-d. lorsque vous devez ralentir), l'ACC anticipe l'insertion et ajuste la vitesse de votre véhicule.

Le système s'active lorsque toutes les conditions suivantes sont réunies :

- Lorsque l'ACC est activé.
- Lorsque vous roulez sur une route à plusieurs voies.
- Lorsque la vitesse du véhicule est comprise entre 80 km/h et 180 km/h environ.
- Le véhicule se trouve sur une route droite ou légèrement sinueuse.
- Les clignotants sont éteints.
- La pédale de frein n'est pas enfoncée.
- Lorsqu'un véhicule s'insère depuis une voie plus lente.

■ Activation et désactivation du régulateur de vitesse adaptatif intelligent

Le système peut être activé et désactivé à l'aide de l'interface d'information pour le conducteur.

📖 **Fonctions personnalisées*** P. 161, 359

📖 Fonction de régulateur de vitesse adaptatif intelligent

Lorsque le trafic passe du côté droit au côté gauche, conduire sur une route où la circulation en sens inverse est dense sur une certaine distance fait automatiquement basculer la détection des voies de la droite à la gauche.

Le régulateur de vitesse adaptatif intelligent peut ne pas s'activer dans les conditions suivantes :

- Lorsque la différence de vitesse entre le véhicule coupant la route et le véhicule qui le précède dans la voie adjacente est faible
- Lorsque la différence de vitesse entre le véhicule coupant la route et votre véhicule est faible (c.-à-d. lorsqu'un ajustement de la vitesse n'est pas nécessaire)
- Lorsqu'un véhicule s'insère devant vous sans qu'aucun véhicule ne le précède dans la voie adjacente
- Lorsqu'un véhicule s'insère depuis une voie plus rapide

* Non disponible sur tous les modèles

Système de détection du changement de voie*

Alerte et fournit une assistance lorsque le système détecte un risque que le véhicule franchisse involontairement des marquages de voie détectés.

Fonctionnement du système

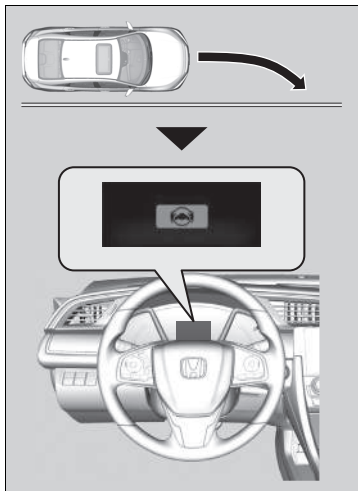

La caméra frontale derrière le rétroviseur intérieur surveille les marquages de voie gauche et droit (en blanc ou jaune). Si le véhicule passe trop près des marquages de voie détectés sans activation du clignotant correspondant, le système émet une alerte visuelle mais applique également un couple de direction tout en faisant vibrer rapidement le volant pour avertir le conducteur et l'aider à rester dans la voie détectée.

► Fonctions personnalisées P. 359

En guise d'alerte visuelle, le message  s'affiche sur l'interface d'information pour le conducteur.

Si le système détermine que son assistance de direction est insuffisante pour maintenir le véhicule sur la chaussée, il peut imposer le freinage.

- Le freinage est uniquement appliqué quand les marquages de voie sont constitués de lignes continues.

Le système annule les opérations d'assistance lorsque l'on fait tourner le volant pour éviter de franchir les marquages de voie détectés.

Si le système fonctionne à plusieurs reprises sans détecter de réponse de la part du conducteur, il émet un signal sonore pour alerter ce dernier.

►► Système de détection du changement de voie*

Rappels importants concernant la sécurité

Comme tous les systèmes d'assistance, le système d'assistance au maintien dans la voie a ses limites. Une dépendance excessive du système d'assistance au maintien dans la voie risque d'entraîner une collision. Il relève toujours de la responsabilité du conducteur de maintenir le véhicule au sein de sa voie.

Le système d'assistance au maintien dans la voie prévient uniquement le conducteur en cas de détection d'une dérive sans utilisation du clignotant. Le système d'assistance au maintien dans la voie peut ne pas détecter tous les marquages de voie ou tous les départs de voie ; la précision varie en fonction de la météo, de la vitesse et de l'état du marquage de voie. Il relève toujours de la responsabilité du conducteur d'utiliser le véhicule de façon sécurisée et d'éviter les collisions.

Les informations relatives à la caméra équipée de ce système sont à la disposition de l'utilisateur.

► Caméra du capteur avant* P. 501

Le système d'assistance au maintien dans la voie peut ne pas fonctionner correctement dans certaines circonstances :

► Conditions et limitations du système d'assistance au maintien dans la voie P. 534

Il arrive que les fonctions d'assistance au maintien dans la voie ne soient pas détectables à cause de votre conduite ou de l'état de la route. Si le message  s'affiche à plusieurs reprises et qu'aucune action réactive n'est appliquée, le signal sonore retentit et les fonctions de détection du changement de voie se désactivent.

■ Activation du système

Le système s'apprête à rechercher les marquages de voie lorsque toutes les conditions suivantes sont réunies :

- Le véhicule roule entre 72 et 185 km/h.
- Le véhicule se trouve sur une route droite ou légèrement sinueuse.
- Les clignotants sont éteints.
- La pédale de frein n'est pas enfoncée.
- Les essuie-glaces ne sont pas en mode de fonctionnement continu.
- Le système détermine que le conducteur n'est pas en train d'accélérer, de freiner ni de tourner activement.

■ Activer et désactiver l'assistance au maintien dans la voie

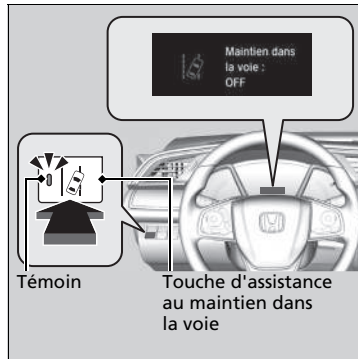

Appuyer sur la touche d'assistance au maintien dans la voie pour activer et désactiver le système.

- L'indicateur sur la touche s'allume et le message correspondant s'affiche sur l'interface d'information pour le conducteur lorsque le système est activé.

☒ Activation du système

Il est possible que le système d'assistance au maintien dans la voie s'arrête automatiquement et que le témoin  s'allume et reste allumé.

☒ Témoins P. 94

Le fonctionnement du système d'assistance au maintien dans la voie peut être compromis si le véhicule est :

- conduit en dehors d'une voie de circulation ;
- conduit sur le bord intérieur d'un virage, ou à l'extérieur d'une voie de circulation ;
- conduit dans une voie étroite.

☒ Activer et désactiver l'assistance au maintien dans la voie

Lorsque **Avertissement uniquement** est sélectionné dans les options personnalisées de l'écran audio/information, le système n'actionne ni le volant ni le frein.

■ Conditions et limitations du système d'assistance au maintien dans la voie

Le système risque de ne pas détecter correctement le marquage des voies et la position correcte du véhicule dans certaines conditions. Quelques exemples de ces circonstances sont répertoriés ci-dessous.

■ Conditions environnementales

- Conduite par mauvais temps (pluie, brouillard, neige, etc.).
- Un passage soudain de l'ombre à la lumière, ou inversement, comme lors d'une entrée ou d'une sortie de tunnel.
- Il existe peu de contraste entre le marquage des voies et la surface de la chaussée.
- Conduite lorsque le soleil est bas (par ex. à l'aube ou au crépuscule).
- Une forte lumière est réfléchi sur la chaussée.
- Conduite à l'ombre des arbres, des bâtiments, etc.
- Les ombres des objets adjacents sont parallèles au marquage des voies.
- Les objets ou structures sur la chaussée sont confondus avec des lignes de marquage.
- Reflets sur le pare-brise dans l'habitacle.

■ Conditions difficiles sur la route

- Conduite sur chaussée enneigée ou humide (marquage au sol masqué, traces de véhicules, reflet des feux, éclaboussures de la route, contraste élevé).
- Conduite sur une route avec des marquages temporaires.
- Plusieurs marquages ou des marquages différents ou presque effacés sont visibles sur la chaussée en raison de travaux ou d'anciens marquages de voie.
- La chaussée présente des marquages fusionnés, fractionnés ou se croisant (comme à un carrefour ou à un passage piéton).
- Les marquages de voie sont extrêmement étroits, larges ou changeants.
- Le véhicule qui précède roule à proximité du marquage des voies.
- La route est vallonnée ou le véhicule s'approche d'un sommet de côte.
- Conduite sur des routes irrégulières ou sans revêtement, ou sur des surfaces accidentées.
- Lorsque des objets sur la route (trottoir, rail de protection, pylônes, etc.) sont reconnus comme lignes blanches (ou jaunes).
- Lors de la conduite sur des routes avec des lignes doubles.

■ Conditions de fonctionnement du véhicule

- Les verres des phares sont sales ou les phares ne sont pas bien réglés.
- L'extérieur du pare-brise est taché ou obstrué par des saletés, de la boue, des feuilles, de la neige humide, etc.
- Le pare-brise est embué à l'intérieur.
- La température de la caméra devient trop élevée.
- Mauvais état des pneus ou des roues (taille incorrecte, taille ou construction non homogène, pneus sous ou surgonflés, roue galette*, etc.).
- Le véhicule est incliné en raison d'une charge lourde ou de modifications de la suspension.
- Lorsque les pneumatiques sont équipés de chaînes à neige.

* Non disponible sur tous les modèles

Système de reconnaissance des panneaux de signalisation*

Il rappelle au conducteur les informations concernant la signalisation routière (telle que la limite de vitesse actuelle ou l'interdiction de doubler) que le véhicule vient de passer, et les affiche sur l'interface d'informations pour le conducteur.

Fonctionnement du système

Lorsque la caméra située derrière le rétroviseur capture des panneaux de signalisation en cours de conduite, le système affiche ceux qui sont reconnus comme s'appliquant à votre véhicule. Le symbole du panneau s'affiche pendant un certain temps, puis jusqu'à ce que le véhicule ait dépassé une durée et une distance prédéterminées.

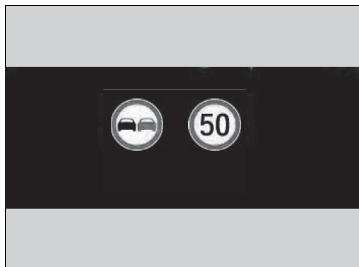

Le symbole du panneau peut également changer ou disparaître dans les cas suivants :

- La fin d'une limite de vitesse ou autre est détecté.
- Votre véhicule entre/sort d'une autoroute ou d'une voie rapide.
- Le véhicule prend un tournant avec le clignotant pour changer de direction à une intersection.

► Système de reconnaissance des panneaux de signalisation*

Ce système est conçu pour détecter les panneaux qui suivent les normes de la convention de Vienne. Il est possible que le système n'affiche pas tous les panneaux, mais aucun panneau se trouvant sur le bord de la route ne sera ignoré. Le système ne fonctionne pas avec la signalisation de tous les pays, ni dans tous les cas.

Ne pas accorder une confiance aveugle au système. Toujours conduire à une vitesse appropriée aux conditions de circulation.

Ne jamais appliquer un film ou attacher sur le pare-brise tout objet pouvant gêner le champ de vision de la caméra et entraîner un dysfonctionnement du système.

Toute rayure, marque ou autre dommage sur le pare-brise dans le champ de vision de la caméra peut provoquer le dysfonctionnement du système. Dans ce cas, il est recommandé de remplacer le pare-brise par un pare-brise d'origine Honda. Réaliser des réparations mineures dans le champ de vision de la caméra ou installer un pare-brise de rechange provenant d'un autre fabricant peut également provoquer le dysfonctionnement du système. Après avoir remplacé le pare-brise, demander à un concessionnaire de vérifier l'étalonnage de la caméra.

Un bon calibrage de la caméra est indispensable pour que le système fonctionne correctement.

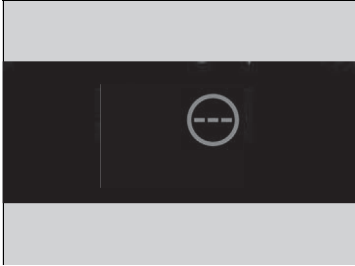

Pendant la conduite, et lorsqu'aucun panneau n'est détecté, on peut également voir l'écran ci-dessous :





► Système de reconnaissance des panneaux de signalisation*

Pour réduire le risque que des températures intérieures élevées entraînent l'arrêt des capteurs de caméra, garer le véhicule dans un lieu ombragé ou orienter l'avant du véhicule dans la direction opposée au soleil. En cas d'utilisation d'un pare-soleil réfléchissant, ne pas le laisser couvrir le logement de la caméra.

Le fait de couvrir la caméra entraîne la concentration de la chaleur sur elle.

Si le symbole  apparaît, le système de reconnaissance des panneaux de signalisation (TSR) ne fonctionne pas, et le symbole  s'affichera.

- Utiliser le système de commande de la climatisation pour refroidir l'habitacle et, si nécessaire, utiliser également le mode de désembuage avec le débit d'air dirigé vers la caméra.
- Commencer à conduire le véhicule pour abaisser la température du pare-brise, ce qui refroidit le pourtour de la caméra.

Si le symbole  apparaît, le système de reconnaissance des panneaux de signalisation (TSR) ne fonctionne pas, et le symbole  s'affiche.

- Garer le véhicule dans un endroit sûr et nettoyer le pare-brise. Si le message ne disparaît pas après avoir nettoyé le pare-brise et roulé un certain temps, faire contrôler le véhicule par un concessionnaire.

■ Conditions et limitations du système de reconnaissance des panneaux de signalisation (TSR)

Le système de reconnaissance des panneaux de signalisation (TSR) pourrait ne pas reconnaître les panneaux de signalisation dans les cas suivants.

■ Conditions de fonctionnement du véhicule

- Les verres des phares sont sales ou les phares ne sont pas bien réglés.
- L'extérieur du pare-brise est obstrué par des saletés, de la boue, des feuilles, de la neige humide, etc.
- Le pare-brise est embué à l'intérieur.
- Des zones du pare-brise doivent être nettoyées.
- Mauvais état des pneus ou des roues (taille incorrecte, taille ou construction non homogène, pneus sous ou surgonflés, roue galette*, etc.).
- Le véhicule est incliné en raison d'une charge lourde ou de modifications de la suspension.

■ Conditions environnementales

- Conduite lorsque le soleil est bas (par ex. à l'aube ou au crépuscule).
- Une forte lumière est réfléchi sur la chaussée.
- Un passage soudain de l'ombre à la lumière, ou inversement, comme lors d'une entrée ou d'une sortie de tunnel.
- En cas de conduite à l'ombre des arbres, des bâtiments, etc.
- Conduite de nuit, dans des lieux sombres, tels que les longs tunnels.
- Conduite par mauvais temps (pluie, brouillard, neige, etc.).
- Un véhicule devant vous soulève de l'eau ou de la neige.

⌘ Conditions et limitations du système de reconnaissance des panneaux de signalisation (TSR)

Lorsque le système de reconnaissance des panneaux de signalisation (TSR) ne fonctionne pas correctement,  apparaît sur l'interface d'informations pour le conducteur. Si ce message ne disparaît pas, faire contrôler le véhicule par un concessionnaire.

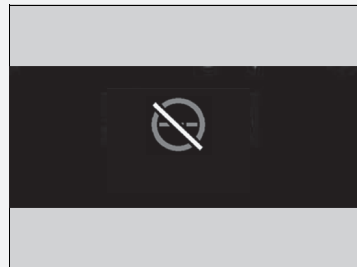

■ La position ou l'état du panneau de signalisation

- Panneaux difficiles à détecter car ils se trouvent dans une zone complexe.
- Panneaux trop éloignés de votre véhicule.
- Panneaux situés dans une zone que les phares ne peuvent pas éclairer.
- Panneaux situés dans un coin ou une courbure de la route.
- Panneaux effacés ou pliés.
- Panneaux tournés ou endommagés.
- Panneaux couverts de poussière, de neige, ou de glace.
- Panneaux partiellement cachés par les arbres, ou panneaux cachés par un véhicule ou d'autres éléments.
- Un éclairage (lampadaire) ou une ombre se réfléchit sur la surface du panneau.
- Panneaux trop clairs ou trop sombres (panneaux électriques).
- Panneaux de petite taille.

■ Autres conditions

- Lorsque vous roulez à grande vitesse.

Le système de reconnaissance des panneaux de signalisation (TSR) peut ne pas fonctionner correctement et afficher par exemple un panneau ne correspondant pas au code de la route en vigueur ou n'existant pas dans les cas suivants.

- ▶ En ce qui concerne le panneau de limitation de vitesse, il se peut que le panneau affiché soit supérieur ou inférieur à limite de vitesse réelle.
- Un panneau supplémentaires fournit des informations complémentaires telles que les conditions météorologiques, l'heure, le type de véhicule, etc.
- Les chiffres sur le panneau sont difficiles à lire (panneau électrique, les chiffres sur le panneau sont flous).
- Un panneau est situé à proximité de la voie où vous roulez bien qu'il ne concerne pas cette voie en particulier (panneau de limite de vitesse placé à la jonction entre une route secondaire et la route principale, etc.).
- Des éléments à proximité ont une couleur ou une forme similaires à celle de l'objet détecté (panneau similaire, panneau électrique, panneau indicateur, structure, etc.).
- Un camion et autre véhicule doté d'un autocollant de limite de vitesse collé à l'arrière roule devant vous.

Panneaux affichés sur l'interface d'informations pour le conducteur

Deux panneaux de signalisation peuvent être affichés simultanément côte à côte lors de la détection. Le symbole du panneau de limite de vitesse apparaît dans la moitié droite du pare-brise. Le symbole d'interdiction de dépasser apparaît sur la gauche. Tout autre panneau de limitation de vitesse basée sur la météo (pluie, neige, etc.) ou sur un laps de temps spécifique peut apparaître d'un côté ou de l'autre.

■ Lorsque le mode principal est sélectionné.



Panneau d'interdiction de dépasser*1

Panneau de limitation de vitesse



Panneau de limitation de vitesse supplémentaire basé sur les conditions*2

Panneau de limitation de vitesse

■ Lorsque le mode principal n'est pas sélectionné.

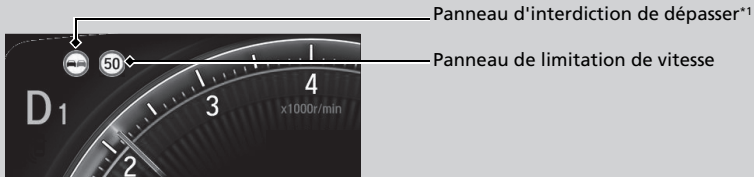

Panneau d'interdiction de dépasser*1

Panneau de limitation de vitesse

Selon la situation, *1 peut être remplacé par *2 ou *2 peut s'afficher sur le côté droit.

■ **Sélection de l'affichage des panneaux lorsque le mode principal est désactivé**

Il est possible de continuer à afficher le symbole du panneau de signalisation de taille réduite sur l'interface d'informations pour le conducteur même quand le mode principal n'est pas sélectionné.

➤ **Fonctions personnalisées** P. 359

Système d'assistance au maintien dans la voie de circulation (LKAS)*

Ce système fournit une assistance de direction au conducteur pour l'aider à maintenir le véhicule au milieu d'une voie détectée et prévient le conducteur au moyen d'alertes sonores et visuelles s'il détecte que le véhicule s'éloigne de sa voie.

■ Assistance de direction

Le système applique un couple sur le système de direction afin de maintenir le véhicule entre les lignes de délimitation des voies de gauche et droite. Le couple appliqué se renforce si le véhicule s'approche de l'une des lignes de délimitation des voies.



■ **Caméra LKAS**
Surveille les lignes de délimitation des voies

■ **Alertes tactiles et visuelles**
Des vibrations rapides sur le volant et un affichage d'avertissement indiquent que le véhicule s'éloigne d'une voie détectée.

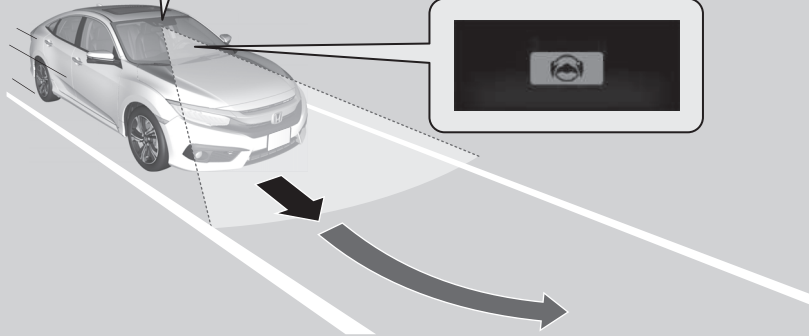

Lorsque les clignotants sont actionnés pour changer de voie, le système est suspendu et reprend une fois les clignotants éteints.

▶ En cas de changement de voie sans actionner les clignotants, l'alerte du système LKAS s'active et un couple est appliqué sur le système de direction.

► Système d'assistance au maintien dans la voie de circulation (LKAS)*

⚠ Rappels importants concernant la sécurité

Le système LKAS est uniquement destiné à améliorer le confort. Il ne remplace en aucun cas le contrôle du véhicule. Le système ne fonctionne pas en cas de retrait des mains du volant ou de manœuvre du véhicule.

► Messages d'avertissement et d'information de l'interface d'information du conducteur* P. 126

Ne pas placer d'objets sur la partie supérieure du tableau de bord. Les objets peuvent se réfléchir sur le pare-brise avant et empêcher la détection de la voie de circulation.

Le système LKAS prévient uniquement le conducteur en cas de détection d'une dérive sans utilisation du clignotant. Le système LKAS ne détecte pas nécessairement tous les marquages ou franchissements de ligne ; la précision varie en fonction du temps, de la vitesse ou de l'état des marquages de voie.

Il relève toujours de la responsabilité du conducteur d'utiliser le véhicule de façon sécurisée et d'éviter les collisions.

Le système LKAS est très pratique lorsqu'il est utilisé sur autoroute.

Le système LKAS pourrait ne pas fonctionner correctement dans certaines circonstances :

► Conditions de déclenchement et limites du système LKAS P. 548

Les informations relatives à la caméra équipée de ce système sont à la disposition de l'utilisateur.

► Caméra du capteur avant* P. 501

■ Fonction d'assistance au maintien sur voie

Aide à maintenir le véhicule au centre de la voie. Lorsque le véhicule s'approche d'une ligne blanche ou jaune, la force de direction provenant de la direction assistée électrique est plus forte.

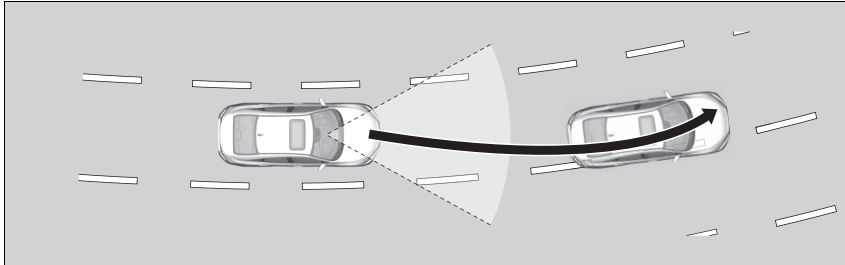

■ Fonction d'alerte de franchissement de ligne

Lorsque le véhicule pénètre dans la zone d'avertissement, le système LKAS avertit le conducteur grâce à une légère vibration du volant alors qu'un avertissement s'affiche.

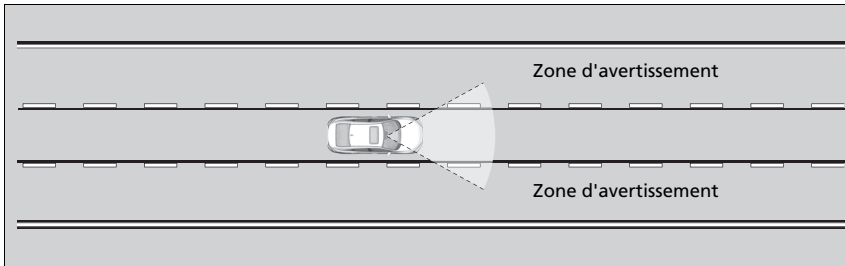

►► Système d'assistance au maintien dans la voie de circulation (LKAS)*

Il est possible que le système LKAS ne fonctionne pas correctement lors de la conduite dans une circulation en accordéon ou sur des routes avec des virages serrés.

Lorsque le système ne parvient pas à détecter les voies, ce dernier est temporairement désactivé. Lorsqu'une voie est détectée, le système est réactivé automatiquement.

Utilisation du système

Le système peut être utilisé lorsque les conditions suivantes sont réunies :

- La voie sur laquelle le véhicule circule comporte des marquages de voie de chaque côté et le véhicule se trouve au centre de la voie.
- La vitesse du véhicule est comprise entre 72 et 185 km/h.
- Le véhicule roule sur une route droite ou légèrement courbée.
- Les clignotants sont éteints.
- La pédale de frein n'est pas enfoncée.
- Les essuie-glaces ne sont pas en mode de fonctionnement continu.

Comment activer le système

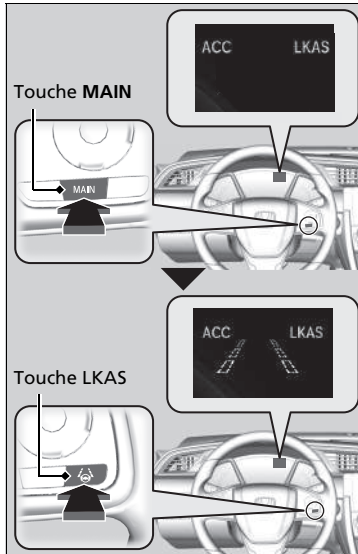

1. Appuyer sur la touche **MAIN**.

- ▶ La caméra LKAS s'affiche sur l'interface d'information pour le conducteur. Le système est prêt à l'emploi.

2. Appuyer sur la touche LKAS.

- ▶ Les contours de la voie s'affichent sur l'interface d'informations pour le conducteur. Le système est activé.

Utilisation du système

Si le véhicule se déporte vers la ligne de délimitation des voies de gauche ou de droite en raison du couple appliqué par le système, désactiver le système LKAS et faire vérifier le véhicule par un concessionnaire.

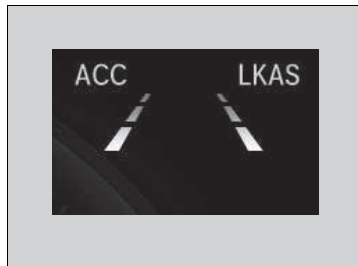

3. Maintenir le véhicule près du centre de la voie pendant la conduite.
 - Les lignes extérieures en pointillé deviennent pleines une fois que le système commence à fonctionner, après avoir détecté les marquages gauche et droit.

►► Utilisation du système

Le système LKAS se désactive temporairement lorsqu'il ne parvient pas à détecter les lignes de délimitation des voies. Lorsque le système détecte à nouveau les lignes, il se réactive automatiquement.

Pour annuler

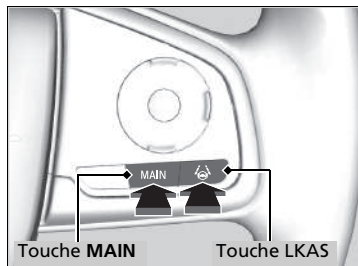

Pour annuler le système LKAS :
Appuyer sur la touche **MAIN** ou LKAS.

Le système LKAS se désactive à chaque arrêt du moteur, même s'il était activé lors de la dernière utilisation du véhicule.

►► Pour annuler

Modèles équipés d'ACC avec LSF

L'actionnement de la touche **MAIN** permet également d'activer et de désactiver l'ACC avec LSF.

Modèles avec ACC

L'actionnement de la touche **MAIN** permet également d'activer et de désactiver l'ACC.



Lorsque le système LKAS est suspendu, les contours des lignes de délimitation des voies changent sur l'interface d'informations pour le conducteur et le signal sonore retentit (s'il a été activé).

■ **Le fonctionnement du système est suspendu dans les cas suivants :**

- Régler le mode de fonctionnement des essuie-glaces sur fonctionnement continu.
 - Désactiver les essuie-glaces permet de réactiver le système LKAS.
- Réduire la vitesse du véhicule à 64 km/h ou moins.
 - Augmenter la vitesse du véhicule à 72 km/h ou plus pour réactiver le système LKAS.
- Enfoncer la pédale de frein.
 - Le système LKAS se réactive et commence de nouveau à détecter les lignes de délimitation des voies une fois que la pédale de frein est relâchée.

Modèles avec essuie-glaces intermittents automatiques

- Régler la commande d'essuie-glace sur **AUTO** pour que les essuie-glaces fonctionnent en continu.
 - Le système LKAS reprend dès que les essuie-glaces s'arrêtent ou se mettent à fonctionner par intermittence.

■ **Le système LKAS peut être automatiquement désactivé quand :**

- Le système ne parvient pas à détecter les lignes de délimitation des voies.
- Le conducteur tourne rapidement le volant.
- Le conducteur ne manœuvre pas le véhicule.
- Le véhicule circule sur une route sinueuse au-dessus de la limite de vitesse autorisée.
- Conduite dans un virage serré.
- Conduite à une vitesse supérieure d'environ 185 km/h.

Une fois que les conditions reviennent à la normale, le système LKAS se réactive automatiquement.

■ **Le système LKAS peut être automatiquement annulé dans les cas suivants :**

- La température de la caméra devient extrêmement élevée ou extrêmement basse.
- La caméra derrière le rétroviseur ou la zone autour de la caméra, y compris le pare-brise, est sale.
- Le système ABS ou VSA est activé.

Le signal sonore retentit si le LKAS est automatiquement désactivé.

■ Conditions de déclenchement et limites du système LKAS

Le système risque de ne pas détecter les marquages de voie et donc de ne pas maintenir le véhicule au milieu d'une voie dans certains cas, y compris dans les conditions suivantes :

■ **Conditions environnementales**

- Conduite par mauvais temps (pluie, brouillard, neige, etc.).
- Un passage soudain de l'ombre à la lumière, ou inversement, comme lors d'une entrée ou d'une sortie de tunnel.
- Il existe peu de contraste entre le marquage des voies et la surface de la chaussée.
- Conduite lorsque le soleil est bas (par ex. à l'aube ou au crépuscule).
- Une forte lumière est réfléchi sur la chaussée.
- Conduite à l'ombre des arbres, des bâtiments, etc.
- Les ombres des objets adjacents sont parallèles au marquage des voies.
- Les objets ou structures sur la chaussée sont confondus avec des lignes de marquage.
- Reflets sur le pare-brise dans l'habitacle.
- Conduite de nuit ou dans des conditions d'obscurité, comme dans les tunnels.

■ Conditions difficiles sur la route

- Conduite sur chaussée enneigée ou humide (marquage au sol masqué, traces de véhicules, reflet des feux, éclaboussures de la route, contraste élevé).
- Conduite sur une route avec des marquages temporaires.
- Plusieurs marquages ou des marquages différents ou presque effacés sont visibles sur la chaussée en raison de travaux ou d'anciens marquages de voie.
- La chaussée présente des marquages fusionnés, fractionnés ou se croisant (comme à un carrefour ou à un passage piéton).
- Les marquages de voie sont extrêmement étroits, larges ou changeants.
- Le véhicule qui précède roule à proximité du marquage des voies.
- La route est vallonnée ou le véhicule s'approche d'un sommet de côte.
- Conduite sur des routes irrégulières ou sans revêtement, ou sur des surfaces accidentées.
- Lorsque des objets sur la route (trottoir, rail de protection, pylônes, etc.) sont reconnus comme lignes blanches (ou jaunes).
- Lors de la conduite sur des routes avec des lignes doubles.

■ Conditions de fonctionnement du véhicule

- Les verres des phares sont sales ou les phares ne sont pas bien réglés.
- L'extérieur du pare-brise est taché ou obstrué par des saletés, de la boue, des feuilles, de la neige humide, etc.
- Le pare-brise est embué à l'intérieur.
- La température de la caméra devient trop élevée.
- Mauvais état des pneus ou des roues (taille incorrecte, taille ou construction non homogène, pneus sous ou surgonflés, roue galette, etc.).
- Le véhicule est incliné en raison d'une charge lourde ou de modifications de la suspension.

Système de contrôle électronique de trajectoire (VSA)

Le système VSA aide à stabiliser le véhicule dans les virages lorsque le véhicule tourne trop ou pas assez. Il permet également de préserver l'adhérence sur des surfaces glissantes. Pour ce faire, il régule la puissance du moteur et serre les freins de manière appropriée.

Fonctionnement du système VSA

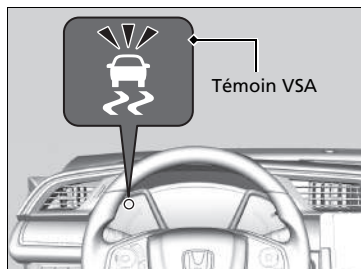

Lorsque le système VSA est activé, il est possible que le moteur ne réponde pas aux sollicitations de l'accélérateur. Un bruit en provenance du circuit hydraulique est également perceptible. Le témoin clignote.

► Système de contrôle électronique de trajectoire (VSA)

Le système VSA peut ne pas fonctionner correctement si le type et la taille des pneumatiques ne sont pas identiques. S'assurer que la taille et le type des pneumatiques sont tous identiques et que la pression est conforme aux spécifications.

Lorsque l'indicateur de système VSA s'allume et reste allumé en cours de conduite, le système est probablement défectueux. Bien que cela n'affecte en rien la conduite normale du véhicule, il convient de faire immédiatement contrôler le véhicule par un concessionnaire.

L'indicateur de système VSA pourrait s'allumer après le rebranchement de la batterie. Conduire sur une courte distance à plus de 20 km/h. Le témoin doit s'éteindre. S'il ne le fait pas, faire contrôler le véhicule par un concessionnaire agréé.

Le système VSA ne peut pas améliorer la stabilité du véhicule dans toutes les situations de conduite et ne contrôle pas l'ensemble du système de freinage. Il convient de toujours conduire et négocier les virages à une vitesse adaptée aux conditions de conduite et de conserver une marge de sécurité suffisante.

La fonction principale du système VSA est généralement appelée contrôle électronique de la stabilité (ESC). Le système comprend également une fonction antipatinage.

Dans certaines situations exceptionnelles, lorsque le véhicule s'est enfoncé dans la boue ou la neige peu profonde, il peut s'avérer plus facile de le dégager en désactivant temporairement le système VSA.

■ Activation et désactivation du système VSA

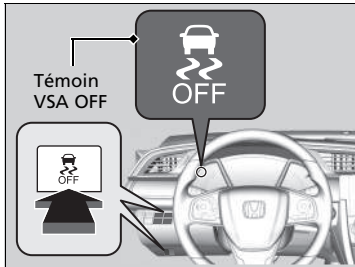

Ce bouton se trouve sur le panneau de commandes côté conducteur. Pour désactiver partiellement les fonctionnalités/fonctions du système VSA, appuyer longuement sur le bouton jusqu'à entendre un signal sonore.

Le véhicule aura des capacités de freinage et de prise de virage normales mais le système antipatinage perdra en efficacité.

Pour réactiver les fonctionnalités/fonctions du VSA, appuyer sur le bouton  (VSA OFF) jusqu'à ce qu'un signal sonore retentisse.

Le système VSA est activé à chaque mise en marche du moteur, même s'il était désactivé lors de la dernière utilisation du véhicule.

▣ Système de contrôle électronique de trajectoire (VSA)

Lorsque la touche  est enfoncée, la fonction de commande de traction devient moins efficace. Cela permet aux roues de tourner plus librement à vitesse lente. Tenter uniquement de dégager le véhicule avec le système VSA désactivé lorsqu'il s'avère impossible de le dégager avec le système VSA activé.

Veiller à réactiver le système VSA aussitôt le véhicule dégagé. Nous déconseillons la conduite du véhicule lorsque le système VSA est désactivé.

Il est possible qu'un bruit de moteur émane du compartiment moteur au cours des contrôles du système, immédiatement après avoir démarré le moteur ou au cours de la conduite. Ceci est tout à fait normal.

Le témoin OFF du système VSA pourrait s'allumer après le rebranchement de la batterie. Conduire sur une courte distance à plus de 20 km/h. Le témoin doit s'éteindre. S'il ne le fait pas, faire contrôler le véhicule par un concessionnaire agréé.

Assistance aux manœuvres

Applique un léger freinage sur les roues correspondantes, selon les besoins, lorsque le conducteur tourne le volant, et contribue à maintenir la stabilité et les performances du véhicule en virage.

► Assistance aux manœuvres

Le système d'assistance aux manœuvres ne peut pas améliorer la stabilité dans toutes les situations de conduite. Il convient de toujours conduire et négocier les virages à une vitesse adaptée aux conditions de conduite et de conserver une marge de sécurité suffisante.

Lorsque l'indicateur de système VSA s'allume et reste allumé pendant la conduite, le système d'assistance aux manœuvres ne s'active pas.

Il est possible d'entendre un bruit provenant du compartiment moteur lorsque le système d'assistance aux manœuvres est activé. Ceci est tout à fait normal.

Système de surveillance de l'angle mort (BSI)*

Conçu pour détecter des véhicules au sein de zones d'alerte spécifiées, adjacentes à votre véhicule, tout particulièrement dans les espaces difficilement visibles, communément appelés « angles morts ».

Lorsque le système détecte des véhicules venant de derrière dans des voies adjacentes, le voyant approprié s'allume pendant quelques secondes pour aider le conducteur lors d'un changement de voie.

⚠ Système de surveillance de l'angle mort (BSI)*

⚠ ATTENTION

Toujours confirmer visuellement qu'il n'y a pas de danger à changer de voie avant de manœuvrer pour éviter tout accident ou toute blessure grave, voire mortelle.

Ne pas compter uniquement sur le système de surveillance de l'angle mort (BSI) lors du changement de voie.

Toujours regarder dans les rétroviseurs, des deux côtés du véhicule et derrière, afin de vérifier la position d'autres véhicules avant de changer de voie.

Rappels importants concernant la sécurité

Comme tous les des systèmes d'aide, le BSI a ses limites. Une fiabilité aveugle dans le BSI peut entraîner une collision.

* Non disponible sur tous les modèles

■ Fonctionnement du système

- Les capteurs radar détectent un véhicule dans la zone d'alerte quand votre véhicule se déplace en marche avant à 20 km/h ou plus.

Plage de zone d'alerte

- A : Environ 0,5 m
- B : Environ 3 m
- C : Environ 3 m

Capteurs radar :
sous les coins du
pare-chocs arrière

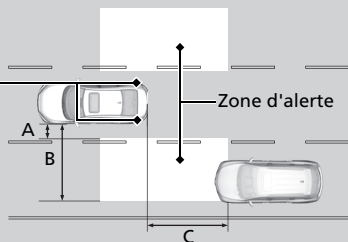

►► Système de surveillance de l'angle mort (BSI)*

Le système est uniquement destiné à améliorer le confort. Même si un obstacle se trouve dans la zone d'alerte, les cas de figure suivants peuvent se produire.

- Le témoin d'alerte BSI peut ne pas s'allumer en raison d'une obstruction (éclaboussures, etc.), même sans que le message **Blind Spot Information Not Available** (Information d'angle mort non disponible) de l'interface d'information du conducteur ne s'affiche.
- Le témoin d'alerte BSI peut s'allumer même si le message s'affiche.

Le témoin d'alerte BSI peut ne pas s'allumer dans les conditions suivantes :

- Un véhicule ne reste pas en zone alerte pendant plus de deux secondes.
- Un véhicule est garé sur une voie latérale.
- La différence de vitesse entre le véhicule conduit et le véhicule dépassé est supérieure à 10 km/h.
- Un objet non détecté par les capteurs radar approche ou dépasse le véhicule.
- Un véhicule se trouvant dans la voie adjacente est une motocyclette ou autre véhicule de petite taille.

Modèles à transmission à variation continue

Le système ne fonctionne pas en mode **R**.

■ Lorsque le système détecte un véhicule

Témoin d'alerte BSI : Situé près du rétroviseur extérieur des deux côtés.

■ S'allume lorsque

- Un véhicule pénètre dans la zone d'alerte par derrière pour dépasser le véhicule conduit avec une différence de vitesse ne dépassant pas 50 km/h par rapport au véhicule conduit.
- Le véhicule conduit dépasse un autre véhicule avec une différence de vitesse ne dépassant pas 20 km/h par rapport à celui-ci.

■ Clignote et un signal sonore retentit lorsque

Le levier de clignotant est déplacé dans la direction du véhicule détecté. Le signal sonore retentit trois fois.

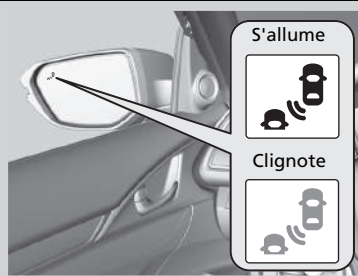

► Système de surveillance de l'angle mort (BSI)*

Le réglage du BSI peut être modifié.

► Fonctions personnalisées P. 359

Désactiver le système lorsqu'une remorque est attachée au véhicule. Le système peut ne pas fonctionner correctement pour les raisons suivantes :

- Le poids ajouté incline le véhicule et modifie la couverture radar.
- La remorque elle-même peut être détectée par les capteurs radar, déclenchant ainsi l'éclairage des témoins BSI.

Le fonctionnement du BSI peut être affecté dans les cas suivants :

- Des objets (glissières, poteaux, arbres, etc.) sont détectés.
- Un objet qui ne reflète pas correctement les ondes radio, tel qu'une moto, se situe dans la zone d'alerte.
- Conduite sur une route sinueuse.
- Un véhicule se déplace d'une voie éloignée vers la voie adjacente.
- Le système capte des interférences électriques externes.
- Le pare-chocs arrière ou les capteurs n'ont pas été réparés correctement ou le pare-chocs arrière a été déformé.
- L'orientation des capteurs a été modifiée.
- Par mauvais temps (forte pluie, neige et brouillard).
- Dans un virage à une intersection.
- Conduite sur une route accidentée.
- Lors d'un virage serré qui incline légèrement le véhicule.

Pour garantir le bon fonctionnement du système BSI :

- Toujours garder la zone située autour du coin du pare-chocs arrière propre.
- Ne pas couvrir la zone située autour du coin du pare-chocs arrière d'étiquettes ou d'autocollants de quelque sorte que ce soit.
- Consulter un concessionnaire dans le cas où les capteurs radar ou la zone située autour du coin du pare-chocs arrière doivent être réparés ou si cette dernière a subit des chocs importants.

* Non disponible sur tous les modèles

Sauf modèles destinés à l'Égypte

Système d'alerte de dégonflage

Au lieu de mesurer directement la pression de chaque pneumatique, le système d'avertissement de perte de pression du véhicule surveille et compare le rayon de roulement et les caractéristiques de rotation de chaque roue et pneumatique pendant la conduite afin de déterminer si un ou plusieurs pneumatiques sont sous-gonflés de façon significative. Cela entraîne l'activation du témoin du système d'avertissement de perte de pression/basse pression des pneus et l'affichage d'un message sur l'interface d'informations pour le conducteur.

Étalonnage du système d'alerte de dégonflage

Démarrer l'étalonnage du système d'avertissement de perte de pression dans chacun des cas suivants :

- Réglage de la pression d'un ou plusieurs pneus.
- Permutation des pneumatiques.
- Remplacement d'un ou plusieurs pneumatiques.

Avant d'étalonner le système d'avertissement de perte de pression :

- Régler la pression des pneus à froid sur l'ensemble des quatre pneus.

☒ **Contrôle des pneumatiques** P. 649

S'assurer que :

- Le véhicule est complètement arrêté.

Modèles avec boîte de vitesses manuelle

- Le frein de stationnement électrique est serré.

Modèles à transmission à variation continue

- Le levier de vitesses est en position **P**.

Tous les modèles

- Le contacteur d'allumage est sur MARCHE **II***1.

☒ Système d'alerte de dégonflage

Le système ne surveille pas les pneumatiques pendant la conduite à faible vitesse.

Les conditions telles que des températures ambiantes faibles ou des changements d'altitude affectent directement la pression des pneus et peuvent entraîner l'activation du témoin du système d'avertissement de perte de pression/basse pression des pneus.

La pression des pneus appliquée et contrôlée :

- Par temps chaud peut devenir insuffisante par temps froid.
- Par temps froid peut devenir excessive par temps chaud.

Le témoin du système d'avertissement de perte de pression/basse pression des pneus ne s'allume pas en cas de gonflage excessif.

Le système d'alerte de crevaison peut ne pas fonctionner correctement si le type et la taille des pneumatiques ne sont pas identiques.

Veiller à utiliser des pneumatiques de type et de taille identiques.

☒ **Contrôle et entretien des pneus** P. 649

Le témoin du système d'avertissement de perte de pression/basse pression des pneus peut s'allumer avec un peu de retard ou ne pas s'allumer dans les conditions suivantes :

- Accélération et décélération rapides, ou de braquage du volant.
- Conduite sur routes enneigées ou glissantes.
- Utilisation de chaînes à neige.

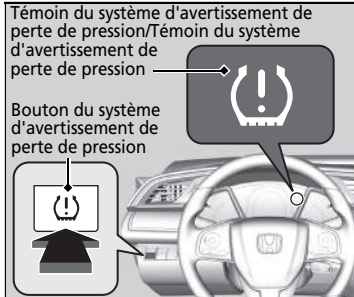

Modèles avec écran d'information

Appuyer et maintenir enfoncé le bouton du système d'avertissement de perte de pression jusqu'à ce que le témoin du système d'avertissement de perte de pression/basse pression des pneus clignote deux fois, indiquant que le processus d'égalonnage a commencé.

- Si le témoin du système d'avertissement de perte de pression/basse pression des pneus ne clignote pas, vérifier les conditions ci-dessus puis appuyer de nouveau sur le bouton du système d'avertissement de perte de pression tout en le maintenant enfoncé.
- Le processus d'égalonnage se termine automatiquement.

✘Égalonnage du système d'alerte de dégonflage

Le témoin du système d'avertissement de perte de pression/basse pression des pneus peut s'allumer dans les conditions suivantes :

- Les pneumatiques sont soumis à une charge plus importante et moins bien répartie, telle que lors de la traction d'une remorque, que pendant l'égalonnage.
- Utilisation de chaînes à neige.
- Le processus d'égalonnage nécessite environ 30 minutes de conduite à une vitesse comprise entre 40–100 km/h.
- Pendant cette période, si l'allumage est activé et que le véhicule ne se déplace pas dans les 45 secondes, le témoin de basse pression des pneus s'allume brièvement. Cela est normal et indique que le processus d'égalonnage n'est pas encore terminé.

Si des chaînes à neige sont montées, les déposer avant de procéder à l'égalonnage du système d'avertissement de perte de pression.

Si le témoin du système d'avertissement de perte de pression/basse pression des pneus s'allume alors que des pneus de dimensions normales et bien gonflés sont montés, faire contrôler le véhicule par un concessionnaire.

Il est recommandé de remplacer les pneus par des pneus de même marque, même modèle et mêmes dimensions que les originaux. Consulter un concessionnaire pour plus de détails.

Le témoin du système d'avertissement de perte de pression/d'alerte de dégonflage pourrait s'allumer après un rebranchement de la batterie. Conduire sur une courte distance à plus de 20 km/h. Le témoin doit s'éteindre. S'il ne le fait pas, faire contrôler le véhicule par un concessionnaire agréé.

*1 : Les modèles équipés du système d'accès sans clé ont une touche **ENGINE START/STOP** au lieu d'un contacteur d'allumage.

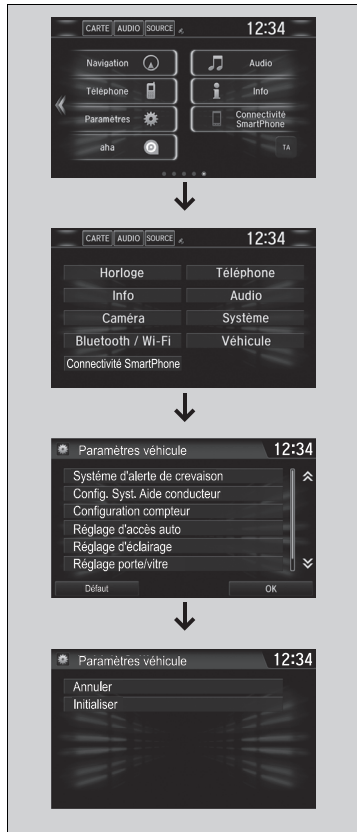

Modèles avec affichage audio

Il est possible d'étalonner le système à partir de la fonction personnalisée de l'écran audio/informations.

1. Mettre le contacteur d'allumage en position **MARCHE** *1.
2. Sélectionner .
3. Sélectionner **Réglages**.
4. Sélectionner **Véhicule**.
5. Sélectionner **Système d'alerte de crevaison**.
6. Sélectionner **Annuler** ou **Initialiser**.

- Si le message **Failed** (Echec) s'affiche, répéter les étapes 4-5.
- Le processus d'étalonnage se termine automatiquement.

*1 : Les modèles équipés du système d'accès sans clé ont une touche **ENGINE START/STOP** au lieu d'un contacteur d'allumage.

Modèles avec phares LED

Réglage de la distribution des phares

La conduite à droite de la route d'un véhicule de type conduite à droite, ou la conduite à gauche de la route d'un véhicule de type conduite à gauche, entraînent l'éblouissement par les phares des véhicules arrivant en face. Il est nécessaire de modifier la distribution du faisceau des phares à l'aide de ruban adhésif opaque.

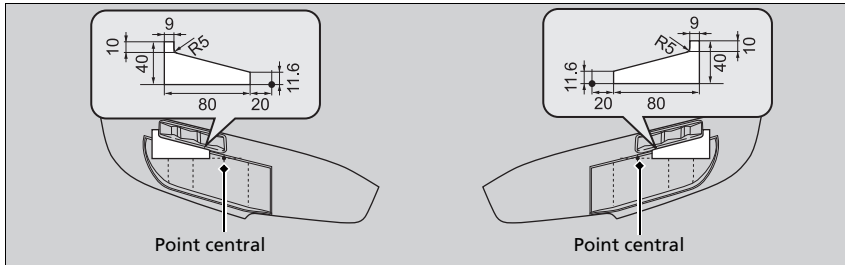

1. Préparer deux morceaux de ruban adhésif de masquage rectangulaires, d'une largeur de 40 mm et d'une longueur de 80 mm.
 - Utiliser du ruban adhésif opaque capable de bloquer la lumière, comme du vinyle résistant à l'eau.
2. Fixer le ruban adhésif sur le verre, comme illustré.

⊠ Réglage de la distribution des phares

Veiller à ne pas fixer le ruban adhésif à un emplacement incorrect. Si le faisceau des phares n'est pas distribué convenablement, il peut ne pas être conforme aux réglementations nationales en vigueur. Consulter un concessionnaire pour plus de détails.

Système de freinage

Frein de stationnement

Utiliser le frein de stationnement électrique afin d'immobiliser le véhicule lorsqu'il est stationné. Il peut être serré et desserré manuellement ou être desserré automatiquement.

Opérations manuelles

Utiliser le commutateur du frein de stationnement électrique pour serrer ou desserrer le frein de stationnement électrique. Desserrer manuellement le frein de stationnement électrique à l'aide du commutateur pour aider le véhicule à démarrer lentement et sans à-coups lorsqu'il est en descente.



Commutateur du frein de stationnement électrique



Commutateur du frein de stationnement électrique

Pour le serrer manuellement

Le frein de stationnement électrique peut être appliqué à tout moment lorsque le véhicule est alimenté par une batterie, quelle que soit la position du contacteur d'allumage*1.

Tirer le commutateur du frein de stationnement électrique doucement et fermement vers le haut.

- ▶ Le témoin de frein de stationnement et de système de freinage s'allume.

Pour le desserrer manuellement

Le véhicule doit être en mode MARCHE *1 pour pouvoir relâcher le frein de stationnement électrique.

1. Enfoncer la pédale de frein.
2. Appuyer sur le commutateur du frein de stationnement électrique.

- ▶ Le témoin de frein de stationnement et de système de freinage s'éteint.

Frein de stationnement

On peut entendre le fonctionnement du système de frein de stationnement électrique au niveau de la roue arrière lorsque le frein de stationnement électrique est serré ou desserré. Ceci est tout à fait normal.

La pédale de frein peut se déplacer légèrement en raison du fonctionnement du système de frein de stationnement électrique lorsque ce dernier est serré ou desserré. Ceci est tout à fait normal.

Il est impossible de serrer ou desserrer le frein de stationnement électrique si la batterie est déchargée.

Démarrage de secours P. 695

Lors de la conduite, l'actionnement prolongé du commutateur du frein de stationnement électrique entraîne l'application des freins sur les quatre roues par le système VSA jusqu'à ce que le véhicule s'arrête. Le frein de stationnement électrique s'applique alors et le commutateur doit être relâché.

Dans les situations suivantes, le frein de stationnement électrique s'actionne automatiquement.

- Lorsque le véhicule s'arrête avec le système de maintien du frein automatique activé pendant plus de 10 minutes.
- Lorsque la ceinture de sécurité du conducteur est détachée alors que votre véhicule est arrêté et que le système de blocage de frein est appliqué.
- Lorsque le moteur est coupé alors que le système de blocage de frein est appliqué.
- Lorsqu'il y a un problème avec le système de blocage de frein alors que celui-ci est appliqué.

Modèles équipés d'ACC avec LSF

- Lorsque le véhicule s'arrête plus de 10 minutes tandis que l'ACC avec LSF est activé.

*1 : Les modèles équipés du système d'accès sans clé ont une touche **ENGINE START/STOP** au lieu d'un contacteur d'allumage.

■ Pour le desserrer automatiquement

Utiliser la pédale d'accélérateur pour desserrer le frein de stationnement électrique lors du démarrage du véhicule en montée ou dans les embouteillages.

Modèles à transmission à variation continue

Appuyer sur la pédale d'accélérateur pour desserrer le frein de stationnement électrique.

Modèles avec boîte de vitesses manuelle

Appuyer sur la pédale d'accélérateur tout en relâchant la pédale d'embrayage pour desserrer le frein de stationnement électrique.

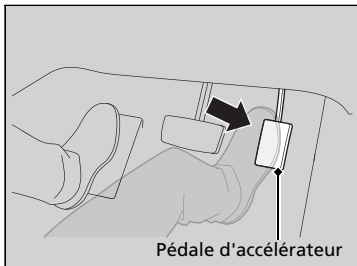

Pédale d'accélérateur

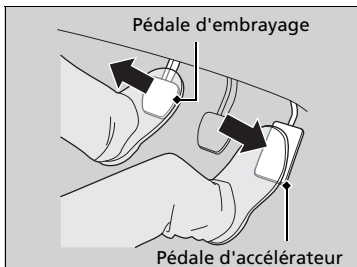

Pédale d'accélérateur

Modèles à transmission à variation continue

Appuyer doucement sur la pédale d'accélérateur.

- Le témoin de frein de stationnement et de système de freinage s'éteint.

Modèles avec boîte de vitesses manuelle

Appuyer doucement sur la pédale d'accélérateur et relâcher la pédale d'embrayage.

- Le témoin de frein de stationnement et de système de freinage s'éteint.

Frein de stationnement

- Lorsque la ceinture de sécurité du conducteur est détachée alors que le véhicule est arrêté par IACC avec LSF.
- Lorsque le moteur est coupé tandis que l'ACC avec LSF est activé.

Modèles avec boîte de vitesses manuelle

- Lorsqu'il y a un problème au niveau du commutateur du frein de stationnement électrique, après que le contact soit mis en position ANTIVOL [0]*1.

Si le frein de stationnement électrique ne peut pas être desserré automatiquement, le desserrer manuellement.

Lorsque le véhicule roule en montée, il peut être nécessaire d'enfoncer davantage la pédale d'accélérateur pour desserrer automatiquement le frein de stationnement électrique.

Le frein de stationnement électrique ne peut pas être desserré automatiquement lorsque les témoins suivants sont allumés :

- Témoin de dysfonctionnement
- Témoin de la boîte de vitesses

Le frein de stationnement électrique ne peut pas être desserré automatiquement lorsque les témoins suivants sont allumés :

- Témoin du système de freinage
- Témoin VSA
- Témoin **ABS**
- Témoin de système de retenue supplémentaire

Modèles avec boîte de vitesses manuelle

La pédale d'embrayage est complètement enfoncée avant de pouvoir appuyer doucement sur la pédale d'accélérateur et relâcher la pédale d'embrayage.

Le frein de stationnement électrique se desserre automatiquement au fur et à mesure que la pédale d'accélérateur est enfoncée, lorsque :

- Le conducteur porte la ceinture de sécurité.
- Le moteur est en marche.

Modèles à transmission à variation continue

- La transmission n'est pas sur **P** ni sur **N**.

Modèles avec boîte de vitesses manuelle

- La transmission n'est pas sur **N**.

Frein à pied

Le véhicule est équipé de freins à disque au niveau des quatre roues. Une assistance de freinage limite l'effort requis sur la pédale de frein. Le système d'assistance au freinage intensifie la force de freinage lorsque la pédale de frein est enfoncée de manière brusque en situation d'urgence. Le système de freinage antiblocage (ABS) aide à garder le contrôle directionnel du véhicule en cas de freinage brusque.

➤ **Système d'assistance au freinage** P. 567

➤ **Système de freinage antiblocage (ABS)** P. 566

Frein à pied

Vérifier les freins après être passé dans une zone d'eau profonde ou sur des chaussées inondées. Le cas échéant, sécher les freins en appuyant légèrement sur la pédale de frein à plusieurs reprises.

Si un bruit métallique continu est perceptible à chaque utilisation des freins, les plaquettes de frein doivent être remplacées. Faire contrôler le véhicule par un réparateur agréé.

Une application constante de la pédale de frein dans une longue descente s'accompagne d'une accumulation de chaleur qui réduit l'efficacité du freinage. Utiliser le frein moteur en relâchant la pédale d'accélérateur et en rétrogradant. Sur les boîtes de vitesses manuelles, plus le rapport engagé est bas, plus le freinage moteur est efficace.

Ne pas laisser le pied sur la pédale de frein au cours de la conduite, car ceci entraîne un léger freinage qui, à terme, entraîne une perte d'efficacité ainsi qu'une usure prématurée des plaquettes. Ceci risque en outre d'induire en erreur les conducteurs roulant derrière le véhicule.

■ Blocage de frein automatique

Modèles à transmission à variation continue

Maintient le frein serré après avoir relâché la pédale de frein jusqu'à ce que la pédale d'accélérateur soit enfoncée. Ce système peut être utilisé lorsque le véhicule est temporairement arrêté, comme devant un feu et dans les embouteillages.

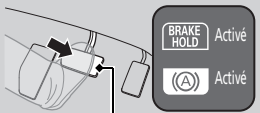
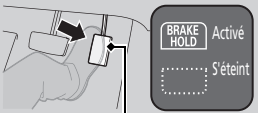
■ Allumage du système	■ Activation du système	■ Annulation du système
 <p>Touche de maintien du frein automatique</p>	 <p>Pédale de frein</p>	 <p>Pédale d'accélérateur</p>
<p>Boucler correctement la ceinture de sécurité, puis démarrer le moteur. Appuyer sur la touche de maintien du frein automatique.</p> <ul style="list-style-type: none"> Le témoin du système de maintien du frein automatique s'allume. Le système est activé. 	<p>Appuyer sur la pédale de frein pour effectuer un arrêt complet. Le levier de vitesses ne doit pas se trouver sur P ni sur R.</p> <ul style="list-style-type: none"> Le témoin de maintien du frein automatique s'allume. Le freinage est maintenu pendant 10 minutes maximum. Relâcher la pédale de frein une fois que le témoin de maintien du frein automatique est allumé. 	<p>Appuyer sur la pédale d'accélérateur lorsque le levier de vitesses est dans une position autre que P ou N. Le blocage de frein se désengage et le véhicule reprend sa route.</p> <ul style="list-style-type: none"> Le témoin de maintien du frein automatique s'éteint. Le système relâche le frein automatiquement.

⊠ Blocage de frein automatique

⚠ ATTENTION

Même si le système de maintien du frein automatique est activé sur une pente abrupte ou sur une route glissante, le véhicule peut se déplacer si le conducteur retire son pied de la pédale de frein.

Si un véhicule se déplace subitement, cela peut provoquer un accident et entraîner de graves blessures, voire la mort.

Ne jamais actionner le système de maintien du frein automatique ou s'en remettre à celui-ci pour maintenir le véhicule sur une pente abrupte ou sur une route glissante.

⚠ ATTENTION

L'utilisation du système de maintien du frein automatique pour stationner le véhicule peut entraîner le déplacement inopiné du véhicule.

Si un véhicule se déplace inopinément, cela peut provoquer un accident et entraîner de graves blessures, voire la mort.



Ne jamais quitter le véhicule lorsque le freinage est provisoirement assuré par le système de blocage de frein automatique et toujours stationner le véhicule en mettant la transmission sur **P** et en serrant le frein de stationnement.

Modèles avec boîte de vitesses manuelle

Applique le frein même après que la pédale de frein ait été relâchée jusqu'à ce qu'une vitesse autre que **N** soit sélectionnée et :

- La pédale d'embrayage est relâchée sur une route plane ou en descente.
- La pédale d'embrayage est relâchée et la pédale d'accélérateur est enfoncée en montée.

Ce système peut être utilisé lorsque le véhicule est temporairement arrêté, comme devant un feu et dans les embouteillages.

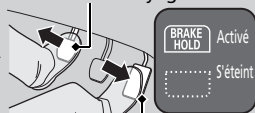
■ Allumage du système	■ Activation du système	■ Annulation du système
 <p>Touche de maintien du frein automatique</p>	 <p>Pédale de frein</p>	 <p>Pédale d'embrayage Pédale d'accélérateur</p>
<p>Boucler correctement la ceinture de sécurité, puis démarrer le moteur. Appuyer sur la touche de maintien du frein automatique.</p> <ul style="list-style-type: none"> • Le témoin du système de maintien du frein automatique s'allume. Le système est activé. 	<p>Appuyer sur la pédale de frein pour effectuer un arrêt complet.</p> <ul style="list-style-type: none"> • Le témoin de maintien du frein automatique s'allume. Le freinage est maintenu pendant 10 minutes maximum. • Relâcher la pédale de frein une fois que le témoin de maintien du frein automatique est allumé. 	<p>Une vitesse autre que N est sélectionnée et :</p> <ul style="list-style-type: none"> • La pédale d'embrayage est relâchée sur une route plane ou en descente. • La pédale d'embrayage est relâchée et la pédale d'accélérateur est enfoncée en montée. <p>Le système est désactivé et le véhicule commence à se déplacer.</p> <ul style="list-style-type: none"> • Le témoin de maintien du frein automatique s'éteint. Le système relâche le frein automatiquement.

■ **Le système s'annule automatiquement lorsque :**

- Le frein de stationnement électrique est serré.

Modèles à transmission à variation continue

- La pédale de frein est enfoncée et le levier de vitesses est mis sur **P** ou **R**.

Tous les modèles

Dans les conditions suivantes, le système se désactive automatiquement et le frein de stationnement électrique est serré :

- Le freinage est maintenu pendant plus de 10 minutes.
- La ceinture de sécurité du conducteur est détachée.
- Le moteur est coupé.
- Il y a une anomalie du système de maintien du frein automatique.
- La batterie est déconnectée.

Modèles avec boîte de vitesses manuelle

- Le moteur cale.

■ **Désactivation du système de maintien du frein automatique**

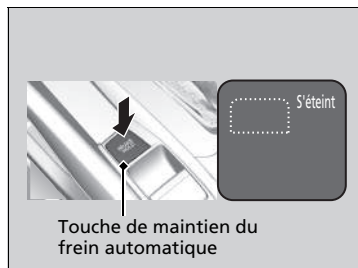

Lorsque le système est activé, appuyer à nouveau sur la touche de maintien du frein automatique.

- Le témoin du système de maintien du frein automatique s'éteint.

Pour désactiver automatiquement le maintien du frein automatique pendant le fonctionnement du système, appuyer sur la touche de maintien du frein automatique tout en enfonçant la pédale de frein.

⌘ **Blocage de frein automatique**

Lorsque le système est activé, il est possible de couper le moteur ou de stationner le véhicule en suivant la procédure habituelle.

➔ **A l'arrêt** P. 578

Si le système est en fonction, ou si le système est activé, le maintien ou de frein automatique se désactive une fois le moteur coupé.

Modèles avec boîte de vitesses manuelle

Le système s'éteint si le moteur cale alors que le maintien du frein automatique est actif ou que le système est activé.

⌘ **Allumage du système**

S'assurer que le système de maintien du frein automatique est coupé avant d'utiliser une station de lavage automatique.

Un bruit de fonctionnement peut être entendu si le véhicule se déplace pendant le fonctionnement du système de maintien du frein automatique.

Système de freinage antiblocage (ABS)

■ ABS

Ce système permet d'éviter le blocage des roues et de garder le contrôle directionnel du véhicule en serrant et en desserrant les freins beaucoup plus vite que le conducteur ne pourrait le faire lui-même.

Le système de répartition électronique de la force de freinage (EBD), intégré au système ABS, distribue également la force de freinage entre les roues avant et arrière en fonction de la charge du véhicule.

Ne jamais pomper sur la pédale de frein. Laisser l'ABS agir en maintenant une pression ferme et constante sur la pédale de frein. Cette technique permet de « continuer à diriger le véhicule tout en freinant à fond ».

■ Fonctionnement du système ABS

Lors de l'actionnement de l'ABS, de légères pulsations sont ressenties au niveau de la pédale de frein. Continuer de maintenir la pédale de frein fermement enfoncée. Sur chaussée sèche, il est nécessaire d'appuyer très fortement sur la pédale de frein pour que l'ABS soit activé. Sur de la neige ou du verglas, il est possible de ressentir le fonctionnement de l'ABS dès la première tentative de freinage.

A une vitesse inférieure à 10 km/h, l'ABS est désactivé.

» Système de freinage antiblocage (ABS)

REMARQUE

Le bon fonctionnement du système ABS peut être affecté en cas d'utilisation de pneumatiques de type et de taille incorrects.

Si le témoin **ABS** s'allume et reste allumé en cours de conduite, alors le système est probablement défectueux. Bien que cela n'affecte en rien le freinage normal, le système ABS risque de ne pas fonctionner. Faire immédiatement inspecter le véhicule par un concessionnaire.

L'ABS n'est pas conçu pour réduire le temps ou la distance nécessaires pour que le véhicule s'immobilise : il est conçu pour limiter le blocage des freins pouvant mener à un dérapage et à une perte de contrôle du véhicule.

Dans les situations suivantes, la distance de freinage nécessaire avant l'arrêt complet du véhicule peut être supérieure à celle d'un véhicule sans ABS :

- Lors de la conduite sur des mauvaises routes, y compris sur des surfaces irrégulières, telles que des routes gravillonnées ou enneigées ;
- Lorsque les pneumatiques sont équipés de chaînes à neige.

Il est possible qu'un bruit de moteur émane du compartiment moteur au cours des contrôles du système, immédiatement après avoir démarré le moteur ou au cours de la conduite. Ceci est tout à fait normal.

Système d'assistance au freinage

Il est conçu pour aider le conducteur à freiner en augmentant la force de freinage lorsque la pédale de frein est enfoncée de manière brusque en cas de freinage d'urgence.

■ Fonctionnement du système d'assistance au freinage

Appuyer fermement sur la pédale de frein pour un freinage plus puissant.

Lorsque le système d'assistance au freinage est activé, une légère secousse au niveau de la pédale de frein est ressentie et un bruit est perceptible. Ceci est tout à fait normal. Continuer de maintenir la pédale de frein fermement enfoncée.

Signal d'arrêt d'urgence

S'active lors de freinages brutaux à une vitesse de 60 km/h ou supérieure pour signaler aux conducteurs situés derrière le véhicule un freinage brutal en faisant clignoter rapidement les témoins de feux de détresse. Cela peut permettre d'informer les conducteurs situés derrière le véhicule afin qu'ils fassent le nécessaire pour éviter une collision.

■ Lors de l'activation du système :

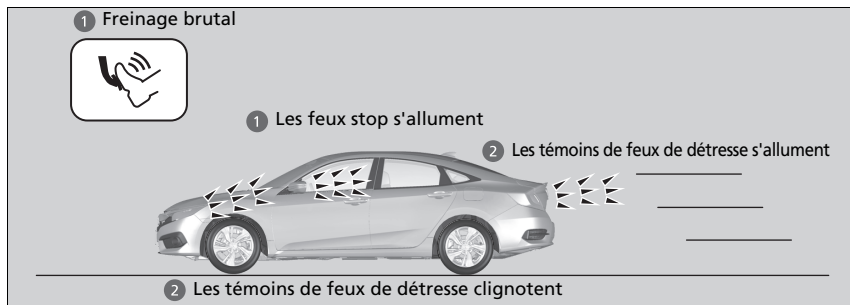

Les témoins de feux de détresse arrêtent de clignoter lorsque :

- la pédale de frein est relâchée ;
- l'ABS est désactivé ;
- la vitesse de décélération du véhicule devient modérée ;
- le bouton de feux de détresse est actionné.

» Signal d'arrêt d'urgence

Le signal de freinage d'urgence ne permet pas d'éviter une éventuelle collision à l'arrière causée par un freinage brutal. Il active les témoins de feux de détresse au moment du freinage brutal. Il est toujours recommandé d'éviter de freiner brutalement, sauf en cas de nécessité absolue.

Le signal de freinage d'urgence ne s'active pas si le bouton de feux de détresse est enfoncé.

Si l'ABS ne fonctionne plus pendant un certain temps au cours du freinage, le signal de freinage d'urgence peut ne pas s'activer du tout.

Système de freinage automatique d'urgence (CMBS)*

Peut assister le conducteur en cas de risque de collision avec le véhicule ou le piéton détecté à l'avant ou de risque de percusion d'un piéton détecté à l'avant. Le CMBS est conçu pour émettre un avertissement lorsqu'une collision potentielle est identifiée, ainsi que pour réduire la vitesse du véhicule afin de contribuer à réduire au minimum la gravité de cette collision lorsque celle-ci est considérée comme inévitable.

☒ Système de freinage automatique d'urgence (CMBS)*

Rappels importants concernant la sécurité

Le système CMBS est conçu pour réduire la gravité d'une collision inévitable. Il ne permet pas d'empêcher une collision, ni d'arrêter le véhicule automatiquement. Il demeure de la responsabilité du conducteur d'actionner la pédale de frein et le volant en fonction des conditions de conduite.

Le système CMBS peut ne pas être activé ou ne pas détecter un véhicule situé devant dans certaines circonstances :

☒ Conditions de déclenchement et limites du système CMBS P. 574

Les informations relatives à la caméra équipée de ce système sont à la disposition de l'utilisateur.

☒ Caméra du capteur avant* P. 501

Veiller à ne pas heurter le capteur radar.

■ Fonctionnement du système

Quand l'utiliser



La caméra est située derrière le rétroviseur.

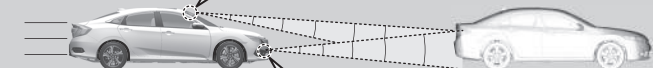

Le capteur radar est placé dans le pare-chocs inférieur, à côté des feux antibrouillard.

Le système commence à surveiller la route devant le véhicule lorsque sa vitesse est d'environ 5 km/h et qu'il est devancé par un véhicule.

Le système CMBS est activé dans les cas suivants :

- La différence de vitesse par rapport à un piéton ou à un véhicule détecté devant dépasse 5 km/h et il existe un risque de collision.
- La vitesse du véhicule est inférieure ou égale à environ 100 km/h et le système détecte un risque de collision avec :
 - Des véhicules détectés devant et étant à l'arrêt ou se déplaçant en sens inverse ou dans la même direction.
 - Un piéton détecté devant le véhicule.
- La vitesse du véhicule est supérieure à 100 km/h et le système détecte un risque de collision avec un véhicule circulant dans la même direction.

⌘ Fonctionnement du système

Lorsque le CMBS s'active, il peut automatiquement appliquer le frein. Il s'annule lorsque le véhicule s'arrête ou si aucune collision potentielle n'est déterminée.

■ Lors de l'activation du système

Le système émet des alertes visuelles et sonores en cas de risque de collision et s'arrête si la collision est évitée.

- Prendre les mesures appropriées pour éviter toute collision (freiner, changer de voie, etc.).

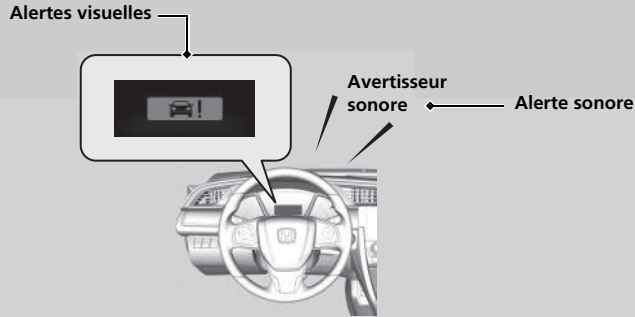

Au premier niveau d'alerte de collision du système, il est possible, par le biais des options de l'écran audio/information, de modifier la distance entre véhicules (**Loin/Normal/Proche**) à laquelle les alertes seront déclenchées.

- **Liste des options personnalisables** P. 375

► Lors de l'activation du système

La caméra du système CMBS est également conçue pour détecter les piétons.

Cependant, il est possible que cette fonction de détection des piétons ne soit pas activée ou qu'elle ne détecte pas les piétons à l'avant du véhicule dans certaines circonstances. Se reporter aux conditions relatives aux limites de détection des piétons dans la liste.

- **Conditions de déclenchement et limites du système CMBS** P. 574

■ Niveaux d'alerte de collision

Le système comporte trois niveaux d'alerte dans le cas d'une éventuelle collision. Toutefois, selon les circonstances, il est possible que le système CMBS ne puisse pas passer par tous les niveaux avant d'activer le dernier niveau.

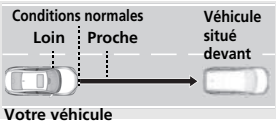
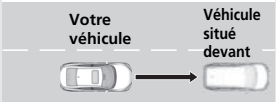
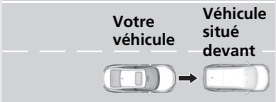
Distance entre les véhicules		CMBS		
		Le capteur radar détecte un véhicule	AVERTISSEMENTS sonores et visuels	Arrêt
Niveau un	 <p>Conditions normales Loin Proche Véhicule situé devant Votre véhicule</p>	Il existe un risque de collision avec le véhicule situé devant.	En mode Loin , les alertes visuelles et sonores s'allument à une distance plus éloignée du véhicule précédent qu'en mode Normal , et sur Proche , à une distance plus courte qu'en mode Normal .	—
Niveau deux	 <p>Votre véhicule Véhicule situé devant</p>	Le risque de collision est accru, le délai de réponse est réduit.	Alertes sonores et visuelles.	Léger freinage
Niveau trois	 <p>Votre véhicule Véhicule situé devant</p>	Le système CMBS détermine que la collision est inévitable.		Freinage ferme

■ Activation et désactivation du système CMBS

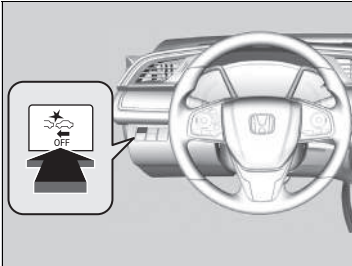

Appuyer sur cette touche jusqu'à ce que le signal sonore retentisse pour activer ou désactiver le système.

Lorsque le système CMBS est désactivé :

- Le signal sonore retentit.
- Le témoin du système CMBS s'allume sur le tableau de bord.
- Un message s'affiche sur l'interface d'informations pour le conducteur pour rappeler que le système est désactivé.

Le système CMBS est activé à chaque mise en marche du moteur, même s'il était désactivé lors de la dernière utilisation du véhicule.

☒ Système de freinage automatique d'urgence (CMBS)*

Le système CMBS peut être coupé automatiquement et le témoin du système CMBS peut s'allumer et rester allumé dans certains cas, à savoir :

☒ Conditions de déclenchement et limites du système CMBS P. 574

Lorsque le CMBS est activé, il continue à fonctionner même si la pédale d'accélérateur est partiellement enfoncée. Cependant, il sera désactivé si la pédale d'accélérateur est enfoncée à fond.

Le témoin du CMBS pourrait s'allumer après le rebranchement de la batterie.

Conduire sur une courte distance à plus de 20 km/h. Le témoin doit s'éteindre. S'il ne le fait pas, faire contrôler le véhicule par un concessionnaire agréé.

■ Conditions de déclenchement et limites du système CMBS

Le système peut s'éteindre automatiquement et le témoin CMBS peut s'allumer dans certaines circonstances. Quelques exemples de ces circonstances sont répertoriés ci-dessous. D'autres circonstances peuvent réduire certaines des fonctions CMBS.

📷 **Caméra du capteur avant*** P. 501

■ Conditions environnementales

- Conduite par mauvais temps (pluie, brouillard, neige, etc.).
- Changements soudains d'éclairage ambiant, comme lors d'une entrée ou d'une sortie de tunnel.
- Il y a peu de contraste entre les objets et l'arrière-plan.
- Conduite lorsque le soleil est bas (par ex. à l'aube ou au crépuscule).
- Une forte lumière est réfléchi sur la chaussée.
- Conduite à l'ombre des arbres, des bâtiments, etc.
- Les objets ou structures sur la chaussée sont confondus avec des véhicules ou des piétons.
- Reflets à l'intérieur du pare-brise dans l'habitacle.

■ Conditions difficiles sur la route

- Conduite sur chaussée enneigée ou humide (marquage au sol masqué, traces de véhicules, reflet des feux, éclaboussures de la route, contraste élevé sur route enneigée ou mouillée).
- Conduite sur des routes sinueuses.
- La route est vallonnée ou le véhicule s'approche d'un sommet de côte.

📷 Conditions de déclenchement et limites du système CMBS

Ne pas placer d'autocollant sur le cache de capteur radar ni remplacer ce dernier.

Si le capteur radar doit être réparé ou déposé, ou si le cache de capteur radar est fortement endommagé, désactiver le système en appuyant sur la touche CMBS Hors fonction et confiez votre véhicule à un concessionnaire.

■ Conditions de fonctionnement du véhicule

- Les verres des phares sont sales ou les phares ne sont pas bien réglés.
- L'extérieur du pare-brise est obstrué par des saletés, de la boue, des feuilles, de la neige humide, etc.
- Le pare-brise est embué à l'intérieur.
- Mauvais état des pneus ou des roues (taille incorrecte, taille ou construction non homogène, pneus sous ou surgonflés, roue galette, etc.).
- Lorsque les pneumatiques sont équipés de chaînes à neige.
- Le véhicule est incliné en raison d'une charge lourde ou de modifications de la suspension.
- La température de la caméra devient trop élevée.
- Conduite avec le frein de stationnement électrique serré.
- Le capteur radar sur la calandre avant est sale.

■ Limites de détection

- Un véhicule ou un piéton passe brusquement devant vous.
- La distance par rapport au piéton ou au véhicule situé devant est trop courte.
- Un véhicule se rabat devant vous à vitesse réduite et freine brutalement.
- En cas d'accélération rapide et d'approche à grande vitesse du véhicule ou du piéton situé devant.
- Le véhicule qui se trouve devant est une moto, une bicyclette, un scooter pour personne à mobilité réduite ou tout autre véhicule de petite taille.
- Des animaux se trouvent devant le véhicule.
- En cas de conduite sur une route sinueuse, il devient difficile pour le capteur de détecter correctement un véhicule situé devant.
- La différence de vitesse entre le véhicule conduit et le véhicule ou le piéton qui le précède est très importante.
- Un véhicule arrivant en sens inverse se déporte brusquement devant le véhicule conduit.
- Un autre véhicule se dirige soudainement vers vous à une intersection, etc.
- Le véhicule conduit croise brusquement un véhicule arrivant en sens inverse.
- Le véhicule conduit roule sur un pont de fer étroit.
- Lorsque le véhicule de tête ralentit brusquement.

Limites uniquement applicables à la détection des piétons

- Lorsque plusieurs personnes marchent côte à côte devant le véhicule.
- Les éléments environnants ou les affaires du piéton modifient sa forme et empêchent le système de reconnaître qu'il s'agit d'un piéton.
- Lorsque le piéton est penché ou accroupi.
- Lorsque le piéton mesure moins d'un mètre ou plus de deux mètres.
- Lorsqu'un piéton se confond avec l'environnement.
- Lorsqu'un piéton est penché ou accroupi, a les mains levées ou est en train de courir.
- Lorsque plusieurs piétons marchent en groupe.
- Lorsque la caméra ne peut pas détecter correctement la présence d'un piéton en raison d'une forme inhabituelle (bagage à la main, posture, taille).

■ Arrêt automatique

Le système CMBS peut être coupé automatiquement et le témoin du système CMBS peut s'allumer et rester affiché dans les cas suivants :

- La température au sein du circuit est élevée.
- Conduite sur une route de montagne ou hors-piste, ou sur route sinueuse pendant une période prolongée.
- une condition de pneumatique anormale est détectée (taille incorrecte, pneu crevé, etc.).
- La caméra derrière le rétroviseur ou la zone autour de la caméra, y compris le pare-brise, est sale.

Une fois que les conditions de l'arrêt du système CMBS se sont améliorées ou ont été éliminées (par nettoyage, par exemple), le système se rallume.

■ En cas de faible risque de collision

Le système CMBS peut être activé même si le conducteur a conscience du véhicule situé devant, ou si aucun véhicule n'est situé devant. Quelques exemples :

■ En cas de dépassement

Votre véhicule s'approche d'un véhicule situé devant et vous changez de voie pour doubler.

■ A une intersection

Votre véhicule double ou s'approche d'un autre véhicule qui tourne à gauche ou à droite.

■ Dans un virage

Lors de la conduite dans les virages, votre véhicule se retrouve face à un véhicule roulant en sens inverse.

■ Sous un pont bas à grande vitesse

Le véhicule circule sous un pont bas ou étroit à grande vitesse.

■ Ralentisseurs, travaux routiers, voies ferrées, objets sur la route, etc.

Le véhicule circule sur des ralentisseurs, des plaques en acier, etc., ou s'approche d'une voie ferrée ou d'éléments situés le long de la route (tels que panneaux de signalisation, glissières de sécurité) dans un virage, ou bien de véhicules à l'arrêt et de murs lors des manœuvres de stationnement.

☒ Système de freinage automatique d'urgence (CMBS)*

Pour que le CMBS fonctionne correctement :

Veiller à ce que le cache du capteur radar soit toujours propre.

Ne jamais utiliser de solvants chimiques ou de poudre à polir pour nettoyer le cache du capteur. Utiliser de l'eau ou un détergent doux.

Ne pas peindre ni appliquer de revêtements ou de peinture d'aucune sorte à proximité du capteur radar. Ceci pourrait impacter le fonctionnement du CMBS.

Faire vérifier le véhicule par un concessionnaire en cas de comportement anormal du système (par ex., le message d'avertissement apparaît trop souvent).

Si l'avant du véhicule est percuté dans l'une des situations suivantes, le capteur radar risque de ne pas fonctionner correctement. Faire contrôler le véhicule par un concessionnaire.

- Le véhicule a franchi un dos d'âne, une bordure de trottoir, des cales, un talus, etc.
- Le véhicule roule profondément dans l'eau.
- Le véhicule a subi une collision frontale.

* Non disponible sur tous les modèles

A l'arrêt

1. Bien appuyer sur la pédale de frein.
2. Enfoncer la pédale de frein et tirer le commutateur du frein de stationnement électrique lentement mais complètement.

Modèles à transmission à variation continue

3. Déplacer le levier de vitesses de la position **[D]** à la position **[P]**.

Modèles avec boîte de vitesses manuelle

3. Mettre le levier de vitesses sur **[R]** ou **[1]**.

Tous les modèles

4. Arrêter le moteur.
 - ▶ Le témoin de frein de stationnement et de système de freinage s'éteint au bout de 15 secondes environ.

Toujours s'assurer que le frein de stationnement électrique est serré, surtout si le véhicule se trouve sur une pente.

» Stationnement du véhicule

Ne pas stationner le véhicule à proximité d'objets inflammables, comme de l'herbe sèche, de l'huile ou du bois. La chaleur émanant de l'échappement risquerait de provoquer un incendie.

» A l'arrêt

Modèles à transmission à variation continue

REMARQUE

Les actions suivantes risquent d'endommager la transmission :

- Appuyer simultanément sur la pédale d'accélérateur et sur la pédale de frein.
- « Jouer » sur la pédale d'accélérateur pour maintenir le véhicule stationnaire dans une montée.
- Mettre le levier de vitesses sur **[P]** avant l'arrêt complet du véhicule.

Par temps extrêmement froid, le frein de stationnement électrique peut geler s'il est actionné. Si de telles températures sont attendues, ne pas serrer le frein de stationnement électrique. Cependant, en cas de stationnement sur une pente, tourner les roues avant afin qu'elles touchent le trottoir si le véhicule descend la pente ou caler les roues pour empêcher le véhicule de bouger. Si l'une ou l'autre précaution n'est pas prise, le véhicule peut rouler subitement, ce qui entraîne une collision.

Système de capteurs de stationnement*

Modèles avec 8 capteurs

Les capteurs latéraux et centraux détectent les obstacles situés à proximité du véhicule. Le signal sonore et l'écran audio/information permettent au conducteur de connaître la distance approximative entre le véhicule et l'obstacle détecté.

■ Emplacement et portée des capteurs

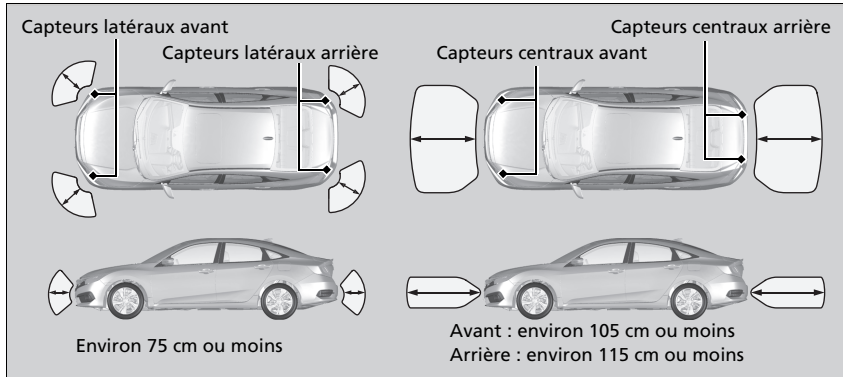

☒ Système de capteurs de stationnement*

Même lorsque le système est activé, toujours s'assurer qu'il n'y a pas d'obstacles à proximité du véhicule avant de stationner.

Le système peut ne pas fonctionner correctement lorsque :

- Les capteurs sont recouverts de neige, de glace, de boue, de salissures, etc.
- Le véhicule est stationné sur une surface inégale, telle que de l'herbe, des bosses ou une pente.
- Le véhicule est resté à l'extérieur par temps chaud ou froid.
- Le système est affecté par des dispositifs qui émettent des ultrasons.
- Conduite par mauvais temps.

Le système peut ne pas détecter :

- Les objets fins ou bas.
- Les matériaux qui absorbent le son tels que la neige, le coton ou l'éponge.
- Les objets placés directement sous le pare-chocs.

Ne pas placer d'accessoires sur ou à proximité des capteurs.

* Non disponible sur tous les modèles

■ Activation et désactivation du système de capteurs de stationnement

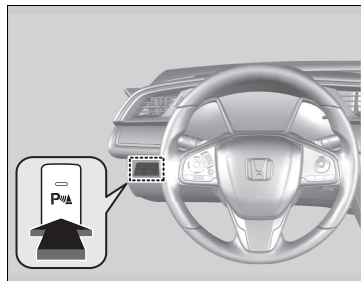

Lorsque le contacteur d'allumage est en position MARCHE **[I]***1 appuyer sur le témoin du système de capteurs de stationnement pour activer ou désactiver le système. Le témoin du bouton s'allume lorsque le système est activé.

Les capteurs centraux arrière et d'angle détectent un obstacle lorsque la transmission est sur **[R]** et la vitesse du véhicule inférieure à 8 km/h.

Les capteurs latéraux avant commencent à détecter un obstacle lorsque la transmission est placée sur une position autre que **[P]** et la vitesse du véhicule est inférieure à 8 km/h.

Modèles avec boîte de vitesses manuelle

Le frein de stationnement doit également être desserré.

*1 : Les modèles équipés du système d'accès sans clé ont une touche **ENGINE START/STOP** au lieu d'un contacteur d'allumage.

■ Lorsque la distance entre le véhicule et l'obstacle situé derrière diminue

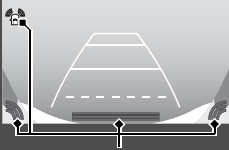
Durée du signal sonore intermittent	Distance entre le pare-chocs et l'obstacle		Témoin	Ecran Audio/Informations
	Capteurs latéraux	Capteurs centraux		
Moyenne	—	Avant : environ 105-65 cm Arrière : environ 115-65 cm	Clignote en jaune*1	 <p>Témoins aux endroits où le capteur détecte un obstacle</p>
Courte	Environ 75-50 cm	Environ 65-50 cm	Clignote en orange	
Très courte	Environ 50-40 cm	Environ 50-40 cm		
Continue	Environ 40 cm ou moins	Environ 40 cm ou moins	Clignote en rouge	

*1 : A ce stade, seuls les capteurs centraux détectent les obstacles.

■ Désactivation de tous les capteurs arrière

1. S'assurer que le système de capteurs de stationnement n'est pas activé. Mettre le contacteur d'allumage sur la position ANTIVOL **0***1.
2. Appuyer longuement sur le témoin du système de capteurs de stationnement, puis mettre le contacteur d'allumage sur MARCHÉ **II***1.
3. Maintenir la touche enfoncée pendant 10 secondes. Relâcher la touche lorsque le témoin intégré à la touche clignote.
4. Appuyer à nouveau sur la touche. Le témoin intégré à la touche s'éteint.
 - Le signal sonore retentit deux fois. Les capteurs arrière sont maintenant désactivés.

Pour activer à nouveau les capteurs arrière, suivre la procédure ci-dessus. Le signal sonore retentit trois fois lorsque les capteurs arrière sont à nouveau activés.

►► Désactivation de tous les capteurs arrière

Lors du passage de rapport à la position **R**, le témoin du système de capteurs de stationnement clignote pour rappeler que les capteurs arrière ont été désactivés.

*1 : Les modèles équipés du système d'accès sans clé ont une touche **ENGINE START/STOP** au lieu d'un contacteur d'allumage.

Système de capteurs de stationnement*

Modèles avec 4 capteurs

Les capteurs arrière latéraux et centraux détectent les obstacles situés derrière le véhicule et le signal sonore et l'écran d'information*/interface d'information du conducteur* permettent au conducteur de connaître la distance approximative entre le véhicule et l'obstacle détecté.

■ Emplacement et portée des capteurs

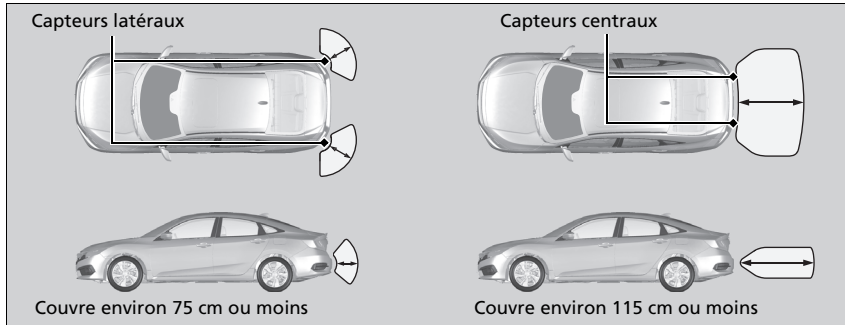

■ Activation et désactivation du système de capteurs de stationnement

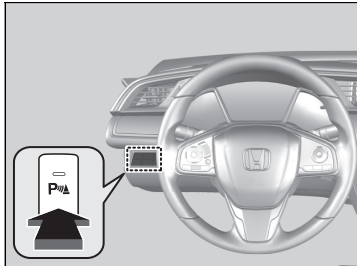

Lorsque le contacteur d'allumage est en position MARCHE **II***1, appuyer sur le témoin du système de capteurs de stationnement pour activer ou désactiver le système. Le témoin du bouton s'allume lorsque le système est activé.

Le système s'active lorsque le levier de vitesses est en position **R**.

Modèles avec boîte de vitesses manuelle

Le frein de stationnement électrique doit également être desserré.

☒ Système de capteurs de stationnement*

Même si le système est activé, toujours s'assurer qu'il n'y a pas d'obstacles à proximité du véhicule avant de le stationner.

Le système peut ne pas fonctionner correctement lorsque :

- Les capteurs sont recouverts de neige, de glace, de boue ou de salessures.
- Le véhicule est stationné sur une surface inégale, telle que de l'herbe, des bosses ou une pente.
- Le véhicule est resté à l'extérieur par temps chaud ou froid.
- Le système est affecté par des dispositifs qui émettent des ultrasons.
- Conduite par mauvais temps.

Le système peut ne pas détecter :

- Les objets fins ou bas.
- Les matériaux qui absorbent le son tels que la neige, le coton ou l'éponge.
- Les objets placés directement sous le pare-chocs.

Ne pas placer d'accessoires sur ou à proximité des capteurs.

☒ Activation et désactivation du système de capteurs de stationnement

Lorsque le contacteur d'allumage est sur MARCHE **II***1, le système est dans l'état précédemment sélectionné.

*1 : Les modèles équipés du système d'accès sans clé ont une touche **ENGINE START/STOP** au lieu d'un contacteur d'allumage.

* Non disponible sur tous les modèles

■ Lorsque la distance entre le véhicule et l'obstacle situé derrière diminue

Durée du signal sonore intermittent	Distance entre le pare-chocs et l'obstacle		Témoin	Ecran Audio/Informations
	Capteurs latéraux	Capteurs centraux		
Moyenne	—	Environ 115-65 cm	Clignote en jaune*1	 <p>Témoins aux endroits où le capteur détecte un obstacle.</p>
Courte	Environ 75-50 cm	Environ 65-50 cm	Clignote en orange	
Très courte	Environ 50-40 cm	Environ 50-40 cm	Clignote en orange	
Continue	Environ 40 cm ou moins	Environ 40 cm ou moins	Clignote en rouge	

*1 : A ce stade, seuls les capteurs centraux détectent les obstacles.

Moniteur de véhicule en approche*

Surveille les zones des coins arrière à l'aide des capteurs radar dans les manœuvres en marche arrière et alerte l'opérateur en cas de détection de l'approche d'un véhicule depuis un coin arrière.

Ce système est très pratique, tout particulièrement pour sortir en marche arrière d'une place de stationnement.

Moniteur de véhicule en approche*

⚠ PRECAUTION

Le moniteur de véhicule en approche ne peut pas détecter tous les véhicules en approche et peut ne pas du tout détecter un véhicule en approche.

Le fait de ne pas confirmer visuellement qu'une marche arrière peut être effectuée en toute sécurité peut entraîner une collision.

Ne pas se fier uniquement au système lors de la marche arrière ; toujours utiliser également les rétroviseurs, regarder derrière et sur les côtés du véhicule avant d'effectuer une marche arrière.

* Non disponible sur tous les modèles

Fonctionnement du système

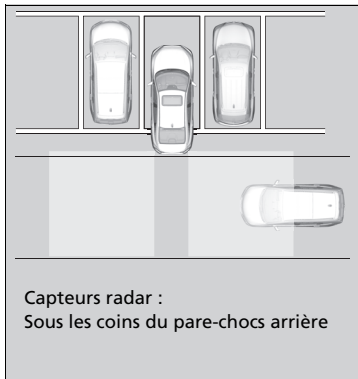

Capteurs radar :
Sous les coins du pare-chocs arrière

Quand un véhicule en approche est détecté dans un coin arrière, le moniteur de véhicule en approche prévient le conducteur par un bip sonore et un avertissement visuel.

Le système ne détectera pas un véhicule qui s'approche directement derrière votre véhicule, et ne signalera pas non plus un véhicule détecté lorsqu'il se déplace directement derrière votre véhicule.

Le système ne détecte pas ou ne fournit pas d'alertes pour un véhicule qui s'éloigne de votre véhicule, et il peut ne pas détecter ou signaler des piétons, des vélos ou des objets immobiles.

Le système est activé lorsque :

- Le mode d'alimentation est sur MARCHE.
- Le moniteur de véhicule en approche est activé.
- **☒ Moniteur de circulation transversale activé et désactivé P. 588**
- La transmission est en position **R**.
- Le véhicule roule à 5 km/h ou moins.

☒ Moniteur de véhicule en approche*

Le moniteur circulation transversale peut ne pas détecter ou détecter tardivement un véhicule en approche, ou peut signaler une détection sans qu'un véhicule approche dans les conditions suivantes :

- Un obstacle, comme un autre véhicule ou un mur, à proximité du pare-chocs arrière du véhicule, fait interférence avec la portée des capteurs radar.
- Le véhicule se déplace à une vitesse d'environ 5 km/h ou plus.
- Un véhicule s'approche à une vitesse supérieure ou inférieure à la plage de 10 à 25 km/h spécifiée.
- Le système capte une interférence externe telle que des capteurs radar d'un autre véhicule ou de fortes ondes radio transmises par une infrastructure se trouvant à proximité.
- Chaque coin du pare-chocs arrière est recouvert de neige, de glace, de boue ou de saleté.
- Lorsqu'il y a des intempéries.
- Le véhicule se trouve sur une pente.
- Le véhicule est incliné en raison d'une charge lourde à l'arrière.
- Votre véhicule recule vers un mur, un poteau, un véhicule, etc.
- Le pare-chocs arrière ou les capteurs n'ont pas été réparés correctement ou le pare-chocs arrière a été déformé. Faire contrôler le véhicule par un réparateur agréé.

Pour garantir un fonctionnement correct, toujours garder la zone située autour du pare-chocs arrière propre.

Ne pas couvrir la zone située autour du coin du pare-chocs arrière d'étiquettes ou d'autocollants de quelque sorte que ce soit.

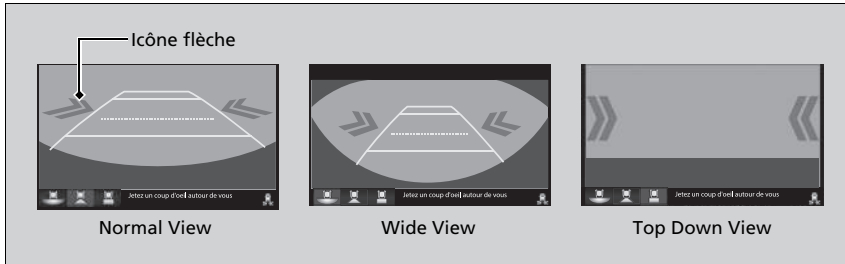

Le bip sonore du système de capteurs de stationnement neutralise le bip sonore du moniteur de véhicule en approche lorsque les capteurs détectent des obstacles dans un rayon proche.

Lorsque le système détecte un véhicule



Une icône en forme de flèche apparaît sur l'écran audio/informations, du côté où un véhicule est en approche.

► Lorsque le système détecte un véhicule

Si le symbole  du côté inférieur droit passe à  en orange quand la transmission est sur **R**, cela indique peut-être une accumulation de boue, neige, glace ou autres débris à proximité du capteur. Le système est provisoirement suspendu. Vérifier l'absence de toute obstruction au niveau des coins du pare-chocs et nettoyer soigneusement la zone si nécessaire.

Si le symbole  s'allume lorsque la transmission est en position **R**, cela indique peut-être un dysfonctionnement du moniteur de véhicule en approche. Ne pas utiliser le système et faire vérifier le véhicule par un concessionnaire.

Si l'écran ne change pas alors que le levier est sur **R**, cela indique peut-être un problème du système de caméra arrière et du moniteur de véhicule en approche. Ne pas utiliser le système et faire vérifier le véhicule par un concessionnaire.

■ Moniteur de circulation transversale activé et désactivé

Permet d'allumer et d'éteindre le système audio. Le témoin (vert) s'allume lorsque le système est activé.

Il est également possible d'activer et désactiver le système en utilisant l'écran audio informations.

🗉 **Fonctions personnalisées** P. 359

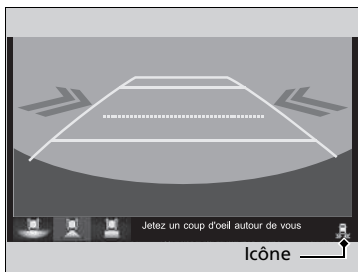

A propos de la caméra arrière multi-vues

L'écran audio/informations peut afficher la vue de l'arrière du véhicule.

L'affichage passe automatiquement à une vue arrière du véhicule lorsque le levier de vitesses est amené en position **R**.

Zone d'affichage de la caméra arrière multi-vues

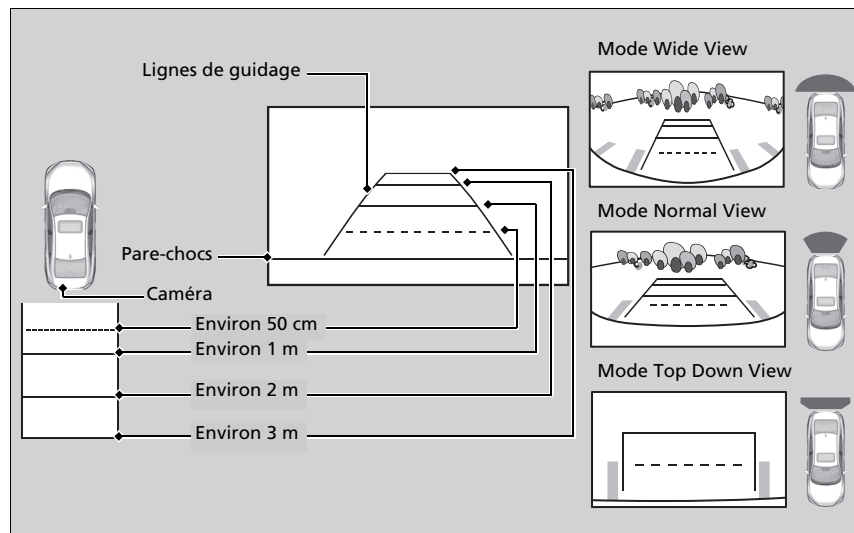

À propos de la caméra arrière multi-vues

La vue de la caméra arrière est limitée. Il n'est pas possible de voir les extrémités et la partie inférieure du pare-chocs. Grâce à son objectif spécial, les objets peuvent apparaître plus près ou plus éloignés qu'ils ne le sont dans la réalité.

Vérifier visuellement qu'il est possible de reculer en toute sécurité. Certaines conditions (climatiques, d'éclairage, de températures élevées, etc.) peuvent également limiter la vue arrière. Ne pas tenir compte uniquement de l'affichage de la vue arrière ; celle-ci ne fournit pas toutes les informations concernant les conditions derrière le véhicule.

Si l'objectif de la caméra est recouvert de poussière ou d'humidité, le nettoyer et retirer les débris à l'aide d'un chiffon humide.

Vous pouvez modifier les paramètres de **Directive fixe** et de **Directive dynamique***.

➤ **Fonctions personnalisées** P. 359

Ligne de guidage fixe

On : les lignes de guidage apparaissent lorsque le levier passe en position **R**.

Off : les lignes de guidage n'apparaissent pas.

Directives dynamiques*

On : les lignes de guidage se déplacent en fonction de la direction donnée au volant.

Off : les lignes de guidage ne se déplacent pas.

L'écran de recul affiche jusqu'à trois angles de caméra différents.

Modèles avec système audio couleur

Appuyer sur le bouton de sélection pour changer d'angle.

Modèles avec affichage audio

Appuyer sur l'icône appropriée pour changer d'angle.



: Wide View



: Normal View



: Top Down View

- Si le dernier mode d'affichage utilisé était Wide ou Normal, ce mode est sélectionné lors du passage suivant au rapport **R**.
- Si la dernière vue utilisée avant de couper le moteur était Top, le mode Wide est sélectionné lors du passage suivant du mode d'alimentation sur MARCHE et du passage au rapport **R**.
- Si la dernière vue utilisée avant de couper le moteur était Top pendant plus de 10 secondes après le passage au rapport **R**, le mode Wide est sélectionné lors du prochain passage sur **R**.

*1 : Les modèles équipés du système d'accès sans clé ont une touche **ENGINE START/STOP** au lieu d'un contacteur d'allumage.

Informations relatives au carburant

■ Recommandations relatives au carburant

Modèles avec moteur 1,6 l destinés au Moyen-Orient à l'exception d'Israël et de la Turquie

Carburant sans plomb, indice d'octane recherche de 91 ou plus

L'utilisation d'une essence avec un indice d'octane inférieur peut provoquer un claquement métallique persistant pouvant entraîner des dommages au niveau du moteur.

Modèles avec moteur 1,6 l destinés à Israël et à la Turquie, à l'exception du Moyen-Orient

Carburant super sans plomb, indice d'octane recherche de 95 ou plus

Le véhicule est conçu pour fonctionner avec du carburant super sans plomb à indice d'octane recherche de 95 ou plus.

Si cet indice d'octane n'est pas disponible, il est possible d'utiliser temporairement du carburant ordinaire sans plomb d'un indice d'octane recherche de 91 ou plus.

L'utilisation de carburant sans plomb classique peut provoquer des bruits métalliques au niveau du moteur et affecter ses performances. L'utilisation à long terme d'essence classique peut endommager le moteur.

Modèles avec moteur 1,5 l

Essence super sans plomb/gasoil jusqu'à E10 (90 % essence et 10 % éthanol), indice d'octane recherche 95 ou supérieur

Le véhicule est conçu pour fonctionner avec du carburant super sans plomb à indice d'octane recherche de 95 ou plus.

Si cet indice d'octane n'est pas disponible, il est possible d'utiliser temporairement du carburant ordinaire sans plomb d'un indice d'octane recherche de 91 ou plus.

L'utilisation de carburant sans plomb classique peut provoquer des bruits métalliques au niveau du moteur et affecter ses performances. L'utilisation à long terme d'essence classique peut endommager le moteur.

■ Capacité du réservoir de carburant : 46,9 litres

» Informations relatives au carburant

REMARQUE

L'utilisation d'essence au plomb comporte les risques suivants :

- endommagement du système d'échappement, convertisseur catalytique compris ;
- endommagement du moteur et du circuit de carburant ;
- effets adverses sur le moteur et les autres circuits.

Carburants oxygénés

Les carburants oxygénés sont des mélanges d'essence et d'éthanol, ou d'autres éléments. Le véhicule est également conçu pour fonctionner avec du carburant oxygéné contenant jusqu'à 10 % d'éthanol par volume, et jusqu'à 22 % d'ETBE par volume, conformément à la norme EN 228. Pour plus d'informations, contacter un concessionnaire.

Comment faire le plein

Le réservoir de carburant n'est pas doté d'un bouchon de réservoir de carburant. Il est possible d'insérer directement le pistolet de remplissage dans le goulot de remplissage. Le réservoir se referme automatiquement lorsque le pistolet de remplissage est retiré.

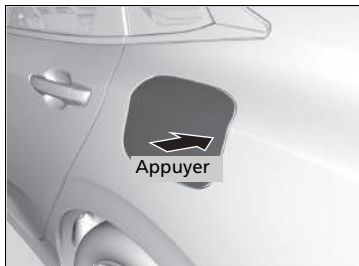

1. Stationner le véhicule à droite de la pompe de la station-service
2. Arrêter le moteur.
3. Déverrouiller la porte conducteur à l'aide de l'interrupteur de verrouillage centralisé ou de la languette de blocage.
 - La trappe à carburant sur l'extérieur du véhicule se déverrouille.
4. Appuyer sur le bord de la trappe à carburant pour la soulever légèrement.

⚠ Comment faire le plein

⚠ ATTENTION

L'essence est une substance hautement inflammable et explosive. Toute manipulation de carburant expose à des risques de brûlures ou de blessures graves.

- Arrêter le moteur et s'éloigner des sources de chaleur, d'étincelles ou de flamme nue.
- Manipuler le carburant uniquement en extérieur.
- Essuyer immédiatement tout écoulement.

L'ouverture du dispositif de remplissage de carburant est conçue pour accepter uniquement les pistolets de remplissage des stations-service pour faire le plein. L'utilisation de tubes de plus petit diamètre (par ex. ceux utilisés pour le siphonage de carburant à d'autres fins) ou d'autres dispositifs non utilisés dans des stations-service peuvent endommager la zone située dans et autour de la trappe de remplissage.

Le pistolet de remplissage s'arrête automatiquement pour laisser de la place dans le réservoir de carburant, afin d'éviter tout débordement dû aux variations de la température ambiante.

Utiliser la languette de blocage ou l'interrupteur de verrouillage centralisé pour déverrouiller la trappe à carburant.

Les portes du véhicule et la trappe à carburant se reverrouillent automatiquement lorsque la fonction de déverrouillage à distance est utilisée. Pour désactiver cette fonction, ouvrir et fermer brièvement la porte du conducteur.

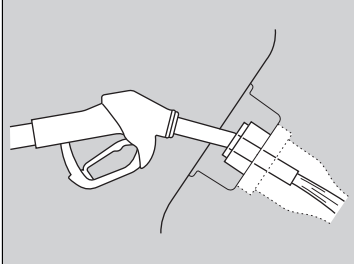

5. Placer l'extrémité du pistolet de remplissage sur la partie inférieure de la trappe de remplissage, puis l'insérer lentement et complètement.
 - S'assurer que l'extrémité du pistolet de remplissage s'abaisse en même temps que le tuyau de remplissage.
 - Maintenir le pistolet de remplissage de niveau.
 - Lorsque le réservoir est plein, le pistolet de remplissage s'arrête automatiquement.
 - Après le remplissage, attendre environ cinq secondes avant de retirer le pistolet de remplissage.
6. Refermer la trappe à carburant à la main.

⊗ Comment faire le plein

La trappe à carburant et son mécanisme de fermeture risquent d'être irrémédiablement endommagés en cas de fermeture forcée de la trappe lorsque la porte du conducteur est verrouillée.

Ne pas continuer à ajouter du carburant après l'arrêt automatique du pistolet de remplissage. Tout ajout supplémentaire pourrait dépasser la capacité maximale du réservoir de carburant.

S'il est nécessaire de faire le plein du véhicule depuis un conteneur de carburant portable, utiliser l'entonnoir fourni avec le véhicule.

➤ **Plein avec un bidon de carburant** P. 721

Amélioration des économies de carburant et réduction des émissions de CO₂

Economiser du carburant et diminuer les émissions de CO₂ dépend de plusieurs facteurs, incluant les conditions de conduite, le poids de charge, le temps de ralenti, les habitudes de conduite et l'état du véhicule. Ces facteurs (combinés à d'autres) permettent ou pas d'atteindre la consommation nominale du véhicule.

Entretien et économie de carburant

Il est possible d'optimiser la consommation de carburant grâce à un entretien approprié du véhicule. Suivre le programme de maintenance et, si nécessaire, consulter le carnet de garantie. Sur les véhicules sans système de rappel d'entretien, suivre le programme de maintenance.

➤ Programme de maintenance P. 610

- Utiliser une huile moteur de viscosité recommandée par l'étiquette de certification ACEA ou API.
- Veiller à ce que la pression des pneus demeure conforme à celle spécifiée.
- Ne pas charger le véhicule de manière excessive.
- Faire en sorte que le véhicule reste propre. Une accumulation de neige ou de boue au niveau du soubassement du véhicule augmente le poids de ce dernier et accroît sa résistance aérodynamique.

➤ Amélioration des économies de carburant et réduction des émissions de CO₂

Le calcul direct est la méthode recommandée pour déterminer la consommation réelle de carburant en cours de conduite.

100	×	Litres de carburant	÷	Kilomètres parcourus	=	L aux 100 km
Kilomètres parcourus	÷	Litres de carburant	=	Kilomètres par litre		

Modèles destinés aux pays du CCG

Il est possible d'augmenter le kilométrage et de réduire les émissions de CO₂ du véhicule en suivant les conseils suivants :

- Conduire le véhicule correctement.
- Maintenir régulièrement le véhicule.
- Maintenir une pression des pneus correcte.
- Eviter de transporter des charges excessives.
- Adopter des techniques de conduite efficaces (conduire à des vitesses moins élevées, réduire les temps d'inactivité, éviter la conduite agressive, etc.).

Précautions de manipulation

Le turbocompresseur est un dispositif haute précision destiné à obtenir un surcroît de puissance en transmettant un grand volume d'air comprimé dans le moteur à l'aide d'une turbine entraînée par la pression des gaz d'échappement du moteur.

- Lorsque le moteur est froid juste après le démarrage, éviter les accélérations brusques et soudaines.
- Changer impérativement l'huile moteur et le filtre à huile suivant le système du moniteur d'huile. La turbine tourne à très haut régime, supérieur à 100 000 tr/min, et sa température atteint 700 °C. Elle est lubrifiée et refroidie par l'huile moteur. Si la vidange d'huile moteur et le remplacement du filtre ne sont pas effectués conformément à la distance prévue ou à l'intervalle requis, l'huile moteur dégradée peut provoquer des pannes, telles que le grippage ou un bruit anormal du roulement de la turbine.

*1 : Moyen-Orient sauf modèles destinés à Israël et à la Turquie

*2 : Israël et Turquie, sauf modèles destinés au Moyen-Orient

* Non disponible sur tous les modèles

☒ Véhicule à moteur turbo *

Les intervalles d'entretien prévus pour le remplacement du filtre sont indiqués sur l'interface d'informations pour le conducteur. Suivre les informations pour savoir quand les remplacer.

☒ **Système de rappel d'entretien*** P. 601

☒ **Système de moniteur d'huile*** P. 606

L'aiguille de la jauge de température est sur le repère **H** ^{*1} ou le niveau supérieur^{*2} lors du redémarrage du moteur après avoir été soumis à des conditions de charge élevée pendant la conduite, notamment à vitesse élevée ou en pente. Ceci est tout à fait normal. La jauge baisse après que le véhicule ait tourné au ralenti ou avancé pendant une minute environ.

Maintenance

Ce chapitre porte sur l'entretien de base.



Avant de procéder à l'entretien		
Inspection et entretien.....	598	
Sécurité pendant l'entretien.....	599	
Pièces et liquides utilisés lors d'un entretien.....	600	
A propos de l'entretien.....	600	
Système de rappel d'entretien*	601	
Système de moniteur d'huile*	606	
Programme de maintenance	610	
Entretien sous le capot		
Éléments d'entretien sous le capot.....	617	
Ouverture du capot.....	619	
Huile moteur recommandée.....	621	
Contrôle du niveau d'huile.....	624	
Appoint d'huile moteur.....	626	
Liquide de refroidissement moteur.....	627	
Liquide de transmission.....	630	
Liquide de frein/d'embrayage*.....	631	
Appoint de liquide lave-glace.....	632	
Filtre à carburant.....	633	
Remplacement des ampoules de feux	634	
Contrôle et entretien des balais d'essuie-glace	646	
Contrôle et entretien des pneus		
Contrôle des pneumatiques.....	649	
Indicateurs d'usure.....	650	
Durée de service des pneumatiques.....	650	
Remplacement des pneumatiques.....	651	
Permutation des pneus.....	652	
Equipements pour la neige.....	654	
Batterie	656	
Entretien de la télécommande		
Remplacement de la pile bouton.....	661	
Entretien du système de commande de la climatisation	663	
Nettoyage		
Entretien de l'habitacle.....	666	
Entretien de l'extérieur.....	668	
Accessoires et modifications	671	

* Non disponible sur tous les modèles

Inspection et entretien

Pour votre sécurité, effectuer toutes les inspections et tous les entretiens indiqués afin de maintenir le véhicule en bon état. En cas d'anomalies (bruit, odeur, niveau de liquide de frein bas, traces d'huile au sol, etc.), faire inspecter le véhicule par un concessionnaire. Pour obtenir des informations détaillées sur la maintenance et les différentes inspections, se reporter au carnet d'entretien fourni avec le véhicule/programme de maintenance de ce manuel du propriétaire.

➤ **Programme de maintenance** P. 610

Types d'inspection et d'entretien

■ Inspections quotidiennes

Procéder aux inspections avant d'entreprendre de longs voyages, lors du nettoyage du véhicule ou du plein.

■ Inspections périodiques

- Vérifier le niveau du liquide de frein tous les mois.
 - **Liquide de frein/d'embrayage*** P. 631
- Vérifier la pression des pneus tous les mois. Rechercher la présence d'usure et d'objets étrangers sur la bande de roulement.
 - **Contrôle et entretien des pneus** P. 649
- Vérifier le fonctionnement de l'éclairage extérieur tous les mois.
 - **Remplacement des ampoules de feux** P. 634
- Vérifier l'état des balais d'essuie-glace au minimum tous les six mois.
 - **Contrôle et entretien des balais d'essuie-glace** P. 646

Sécurité pendant l'entretien

Certaines des consignes de sécurité les plus importantes sont indiquées dans le présent manuel. Toutefois, il est impossible de prévenir tous les risques associés à un entretien. C'est au conducteur de décider s'il se sent apte à exécuter une tâche donnée.

Sécurité d'entretien

- Pour réduire les risques potentiels d'incendie ou d'explosion, ne pas approcher de cigarettes, d'étincelles ou de flammes de la batterie et des pièces du circuit d'alimentation en carburant.
- Ne jamais laisser de chiffons, tissus ou autres objets inflammables sous le capot.
 - La chaleur émanant du moteur et de l'échappement peut les enflammer et provoquer un incendie.
- Pour nettoyer les pièces, utiliser un produit de dégraissage ou de nettoyage de pièces en vente dans le commerce. Ne pas utiliser de carburant.
- Porter des lunettes et vêtements de protection lors d'une intervention sur la batterie ou de l'utilisation d'air comprimé.
- Les gaz d'échappement du moteur contiennent du monoxyde de carbone. Ce gaz toxique peut entraîner la mort.
 - Avant de faire tourner le moteur, s'assurer que la zone de travail est suffisamment aérée.

Sécurité du véhicule

- Le véhicule doit être à l'arrêt.
 - S'assurer que le véhicule est stationné sur une surface plane, que le frein de stationnement est bien serré et que le moteur est arrêté.
- Faire attention aux pièces chaudes car elles peuvent provoquer des brûlures.
 - S'assurer que le moteur et le système d'échappement aient complètement refroidi avant de toucher les pièces du véhicule.
- Faire attention aux pièces mobiles car elles peuvent causer des blessures.
 - Ne pas faire tourner le moteur si les instructions ne l'indiquent pas et ne pas approcher les mains ou les membres des pièces mobiles.

Modèles avec arrêt automatique au ralenti

- Ne pas ouvrir le capot lorsque la fonction d'arrêt automatique au ralenti est activée.

⚠ Sécurité pendant l'entretien

⚠ ATTENTION

Si l'entretien de ce véhicule n'est pas effectué correctement ou si un problème n'est pas corrigé avant de prendre la route, un accident peut survenir, pouvant entraîner des blessures graves ou mortelles.

Toujours suivre les recommandations et programmes d'inspection et de maintenance mentionnés dans le présent manuel du propriétaire/carnet d'entretien.

⚠ ATTENTION

Le non-respect des recommandations et instructions d'entretien peut entraîner des blessures graves ou mortelles.

Toujours suivre les procédures et recommandations figurant dans le présent manuel d'utilisation.

Pièces et liquides utilisés lors d'un entretien

Il est recommandé d'utiliser des pièces et liquides d'origine Honda lors des opérations d'entretien et de réparation effectués sur le véhicule. Les pièces d'origine Honda sont fabriquées selon les mêmes critères de qualité supérieure que celles utilisées dans les véhicules Honda.

Modèles avec système de rappel d'entretien

A propos de l'entretien

Si le véhicule est équipé du système de rappel d'entretien, l'interface d'information du conducteur indique quand les services de maintenance doivent être effectués sur le véhicule. Se reporter au carnet d'entretien fourni avec le véhicule pour obtenir une explication des codes d'opérations d'entretien qui s'affichent à l'écran.

➤ **Système de rappel d'entretien*** P. 601

Si le véhicule n'est pas équipé du système de rappel d'entretien, suivre les programmes de maintenance figurant dans le carnet d'entretien fourni avec le véhicule.

Si le véhicule est fourni sans carnet d'entretien, suivre le programme de maintenance du présent manuel d'utilisation.

➤ **Programme de maintenance** P. 610

Le conducteur est informé des dates des services de maintenance du véhicule par le témoin de rappel de maintenance.

➤ **Système de rappel d'entretien*** P. 601

➤ A propos de l'entretien

Si vous projetez de partir avec votre véhicule en dehors des pays dans lesquels s'applique le système de rappel d'entretien, consulter un concessionnaire pour savoir comment enregistrer les informations relatives au système de rappel d'entretien et programmez les entretiens selon les conditions applicables au pays de destination.

Système de rappel d'entretien *

Ce système fournit des informations sur les opérations d'entretien qui doivent être effectuées. Les opérations d'entretien sont représentées par un code et une icône. Le système vous indique le nombre de jours restant à parcourir avant d'emmener le véhicule chez un concessionnaire.

Lorsque la date du prochain entretien est imminente ou passée depuis peu, un message d'avertissement* s'affiche également sur l'interface d'information du conducteur* à chaque fois que le contacteur d'allumage se trouve sur MARCHE *1.

*1 : Les modèles équipés du système d'accès sans clé ont une touche **ENGINE START/STOP** au lieu d'un contacteur d'allumage.

* Non disponible sur tous les modèles

Système de rappel d'entretien*

Vous avez la possibilité de choisir qu'un message d'avertissement correspondant s'affiche en plus de l'icône d'avertissement sur l'interface d'informations pour le conducteur.

Le programme de maintenance peut afficher des informations incorrectes si la batterie est débranchée ou retirée pendant une période prolongée. Le cas échéant, consulter un concessionnaire.

■ Affichage des informations de rappel d'entretien

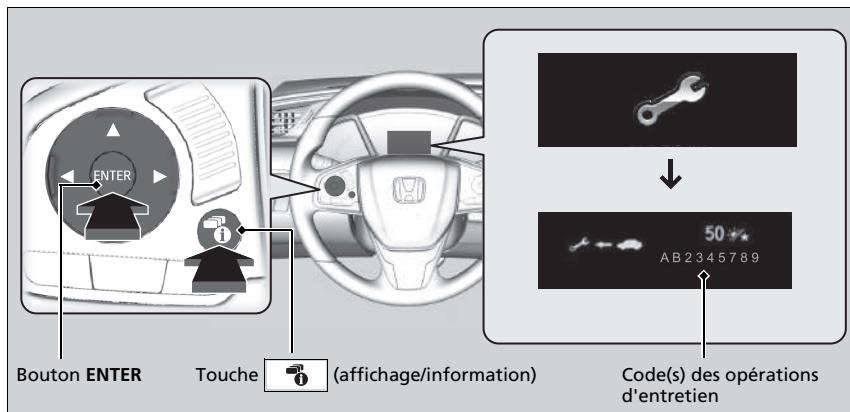

1. Mettre le contacteur d'allumage en position MARCHE *1.
2. Appuyer sur la touche à plusieurs reprises jusqu'à ce que s'affiche.
3. Appuyer sur **ENTER** pour afficher l'écran d'information du système de rappel d'entretien.
Les éléments d'entretien et les jours restants s'affichent sur l'interface d'information du conducteur en même temps que les éléments d'entretien à venir.

Le témoin de message système () reste allumé sur le tableau de bord après avoir atteint la période de maintenance. Faire effectuer l'entretien de l'élément affiché par un concessionnaire immédiatement.



*1 : Les modèles équipés du système d'accès sans clé ont une touche **ENGINE START/STOP** au lieu d'un contacteur d'allumage.

►► Affichage des informations de rappel d'entretien

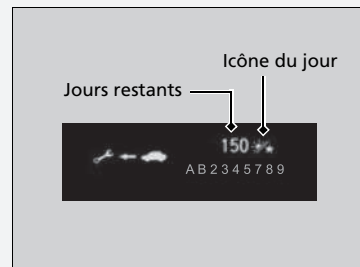
En fonction des conditions d'utilisation du moteur et de l'état de l'huile moteur, le système calcule le nombre de jours restant à parcourir avant l'exécution du prochain entretien.

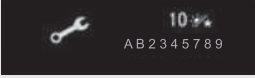
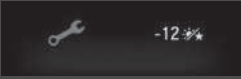
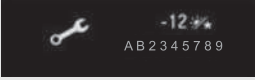

Icônes d'avertissement et informations de rappel d'entretien de l'interface d'informations pour le conducteur

Icône d'avertissement (orange)	Informations de rappel d'entretien	Explication	Informations
<p>ENTRETIENS A VENIR</p> 		<p>Une ou plusieurs opérations d'entretien doivent être effectuées sous 30 jours. Les jours restants sont estimés d'après vos conditions de conduite.</p>	<p>Le nombre de jours restants est actualisé quotidiennement.</p>
<p>ENTRETIENS IMMINENTS</p> 		<p>Une ou plusieurs opérations d'entretien doivent être effectuées sous 10 jours. Les jours restants sont estimés d'après vos conditions de conduite.</p>	<p>L'entretien indiqué doit être effectué dès que possible.</p>
<p>ENTRETIENS DEPASSES</p> 		<p>L'opération d'entretien indiquée n'a toujours pas été effectuée après que le décompte des jours restants a atteint 0.</p>	<p>L'échéance de l'entretien a expiré. L'entretien doit être effectué immédiatement et le système de rappel d'entretien réinitialisé.</p>

■ Opérations de rappel d'entretien

Les opérations d'entretien qui apparaissent sur l'interface d'informations pour le conducteur sont indiquées par un code et une icône.

Pour consulter l'explication des codes et des icônes de rappel d'entretien, se reporter au carnet d'entretien fourni avec le véhicule.

■ Disponibilité du système de rappel d'entretien

Même si l'information de rappel d'entretien apparaît sur l'interface d'informations pour le conducteur lorsque l'on appuie sur la touche  (affichage/information), ce système n'est pas disponible dans tous les pays. Se reporter au carnet d'entretien fourni avec le véhicule, ou demander au concessionnaire s'il est possible d'utiliser le système de rappel d'entretien.

▣ Disponibilité du système de rappel d'entretien

Si vous projetez de partir avec votre véhicule en dehors des pays dans lesquels s'applique le système de rappel d'entretien, consultez un concessionnaire pour savoir comment enregistrer les informations relatives au système de rappel d'entretien et programmez les entretiens selon les conditions applicables au pays de destination.

Réinitialisation de l'affichage

Si vous effectuez vous-même l'entretien, vous devez réinitialiser l'affichage des informations de rappel d'entretien.

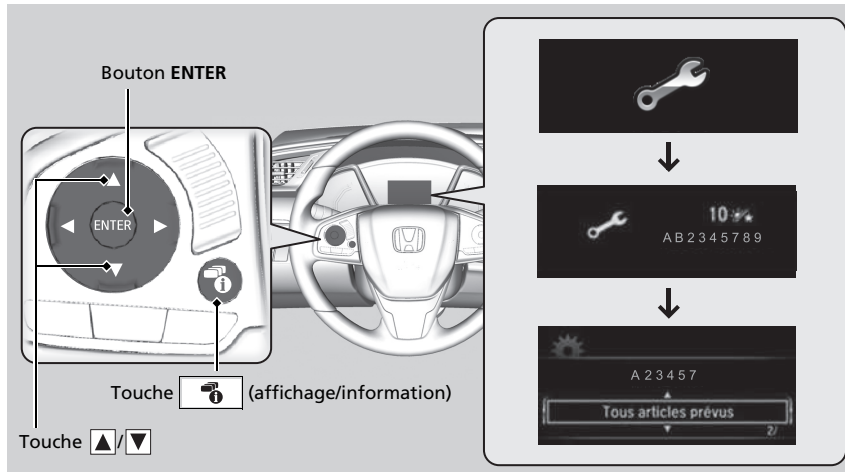

1. Mettre le contacteur d'allumage en position MARCHÉ *1.
2. Appuyer sur la touche (affichage/information) à plusieurs reprises jusqu'à ce que s'affiche.
3. Appuyer sur le bouton **ENTER**.
4. Appuyer longuement sur le bouton **ENTER** pendant environ 10 secondes pour passer en mode réinitialiser.
5. Appuyer sur pour sélectionner un élément de maintenance à réinitialiser ou pour sélectionner **Tous articles prévus** (vous pouvez également sélectionner **Annuler** pour terminer le processus).
6. Appuyez sur le bouton **ENTER** pour réinitialiser l'élément sélectionné.
7. Répéter la procédure à partir de l'étape 4 pour les autres éléments à réinitialiser.

*1 : Les modèles équipés du système d'accès sans clé ont une touche **ENGINE START/STOP** au lieu d'un contacteur d'allumage.

► Réinitialisation de l'affichage

REMARQUE

Tout défaut de réinitialisation des informations de rappel d'entretien après un entretien entraîne l'affichage de périodicités d'entretien incorrectes, ce qui peut provoquer d'importants problèmes mécaniques.

Le concessionnaire réinitialise l'affichage des informations de rappel d'entretien une fois l'entretien requis terminé. Si une personne autre qu'un concessionnaire effectue l'entretien, le propriétaire du véhicule doit réinitialiser lui-même l'affichage des informations de rappel d'entretien.

Modèles avec système audio couleur

Il est également possible de réinitialiser l'écran d'informations du système de rappel d'entretien à l'aide des fonctions personnalisées sur l'interface d'information du conducteur.

► **Fonctions personnalisées** P. 161

Modèles avec affichage audio

L'écran d'informations du système de rappel d'entretien peut être réinitialisé à l'aide de l'écran audio/information.

► **Fonctions personnalisées** P. 359

Système de moniteur d'huile*

Si la distance restante jusqu'à la date du prochain entretien de l'huile moteur est inférieure à 3 000 km, le témoin de rappel de maintenance apparaîtra chaque fois que le mode alimentation est réglé sur ON *1. Le témoin prévient le conducteur lorsqu'il est nécessaire de changer l'huile moteur ou d'amener le véhicule chez un concessionnaire pour effectuer les services de maintenance indiqués.

*1 : Les modèles équipés du système d'accès sans clé ont une touche **ENGINE START/STOP** au lieu d'un contacteur d'allumage.

* Non disponible sur tous les modèles

Affichage des informations du système de moniteur d'huile

Certains éléments de maintenance à venir, tout comme la durée restante d'huile moteur estimée, s'affichent sur l'interface d'information du conducteur.

Il est possible de les visualiser à tout moment sur l'écran d'information du système du moniteur d'huile.

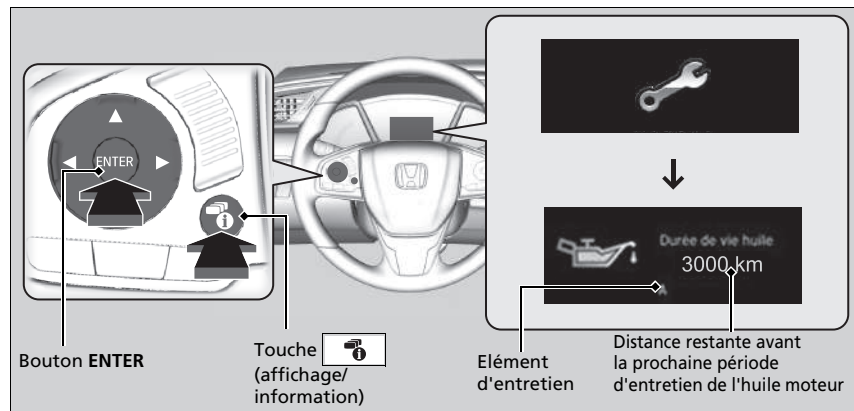

1. Mettre le contacteur d'allumage en position MARCHE *1.
2. Appuyer sur la touche (affichage/informations) à plusieurs reprises jusqu'à ce que s'affiche.
3. Appuyer sur le bouton **ENTER** pour afficher l'écran d'information du système de moniteur d'huile. Les éléments d'entretien et la distance restante s'affichent sur l'interface d'information du conducteur en même temps que les éléments de maintenance à venir.

Le témoin de message système () reste allumé sur le tableau de bord après avoir atteint la période de maintenance. Faire effectuer l'entretien de l'élément affiché par un concessionnaire immédiatement.

*1 : Les modèles équipés du système d'accès sans clé ont une touche **ENGINE START/STOP** au lieu d'un contacteur d'allumage.

►► Affichage des informations du système de moniteur d'huile

La distance restante jusqu'à la prochaine période d'entretien est calculée sur la base du fonctionnement du moteur et des conditions d'huile moteur.







Selon les conditions de conduite, la distance réelle parcourue peut être moindre que la distance affichée.

Le type et le contenu des éléments d'entretien sont :

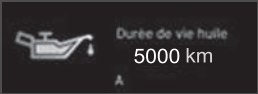
- A. Remplacer l'huile moteur
- B. Remplacer l'huile moteur et le filtre à huile

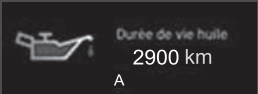
Indépendamment des informations système du moniteur d'huile, effectuer l'entretien 1 an après la dernière vidange d'huile.

■ Informations du système du moniteur d'huile sur l'interface d'informations pour le conducteur

Icône d'avertissement (orange)	Affichage de la durée d'huile	Explication	Informations
<p>NORMAL</p> 		<p>Lorsque l'écran d'information du système du moniteur d'huile est sélectionné, il affiche les codes des éléments de maintenance à prévoir lors de la prochaine vidange d'huile moteur, ainsi que le pourcentage de la durée d'huile moteur restante.</p>	<p>—</p>
<p>ENTRETIENS A VENIR</p> 		<p>Le témoin de la durée d'huile moteur commence à apparaître en même temps que d'autres éléments d'entretien à prévoir lorsque la distance restante jusqu'à la prochaine période de maintenance est inférieure à 3 000 km.</p>	<p>La durée de vie de l'huile moteur approche de la fin.</p>
<p>ENTRETIENS IMMINENTS</p> 		<p>Affiche les éléments dont la distance jusqu'à la prochaine période d'entretien est inférieure à 1 000 km.</p>	<p>L'huile moteur a presque atteint la fin de sa durée de vie et les éléments d'entretien doivent être inspectés et faire l'objet d'un entretien dès que possible.</p>
<p>ENTRETIENS DEPASSES</p> 		<p>La durée d'huile moteur restante est dépassée.</p>	<p>La durée d'huile moteur est dépassée. L'élément d'entretien doit être inspecté et faire l'objet d'un entretien immédiatement.</p>

Réinitialisation de l'affichage

Si vous effectuez vous-même l'entretien, vous devez réinitialiser les informations du système de moniteur d'huile.

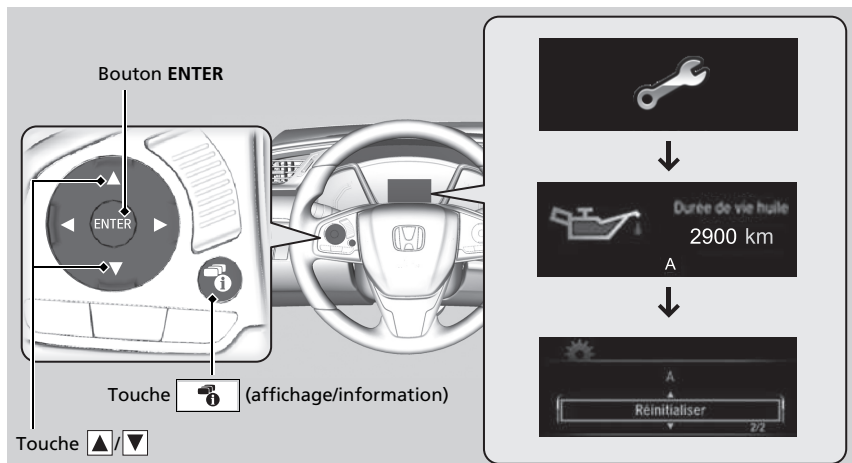

1. Mettre le contacteur d'allumage en position MARCHE *1.
2. Appuyer sur la touche (affichage/information) à plusieurs reprises jusqu'à ce que s'affiche.
3. Appuyer sur le bouton **ENTER**.
4. Appuyer longuement sur le bouton **ENTER** pendant environ 10 secondes pour passer en mode réinitialiser.
5. Appuyer sur le bouton pour sélectionner Réinitialiser.
6. Appuyez sur le bouton **ENTER** pour réinitialiser l'élément sélectionné.

*1 : Les modèles équipés du système d'accès sans clé ont une touche **ENGINE START/STOP** au lieu d'un contacteur d'allumage.

► Réinitialisation de l'affichage

REMARQUE

Tout défaut de réinitialisation de la durée d'huile après un entretien entraîne l'affichage de périodicités d'entretien incorrectes, ce qui peut provoquer d'importants problèmes mécaniques.

Le concessionnaire réinitialise l'écran de la durée d'huile moteur à la fin de l'entretien requis. Si une personne autre qu'un concessionnaire effectue l'entretien, le propriétaire du véhicule doit réinitialiser lui-même l'écran de la durée d'huile moteur.

Modèles avec système audio couleur

Il est également possible de réinitialiser l'écran d'informations du système du moniteur d'huile à l'aide des fonctions personnalisées sur l'interface d'information du conducteur.

► **Fonctions personnalisées** P. 161

Modèles avec affichage audio

L'écran d'informations du système du moniteur d'huile peut être réinitialisé à l'aide de l'écran audio/information.

► **Fonctions personnalisées** P. 359

Si le véhicule est fourni avec le carnet d'entretien, ce dernier comprend le programme de maintenance du véhicule. Pour les véhicules sans carnet d'entretien, se reporter au programme de maintenance suivant.

Le programme de maintenance indique la maintenance minimum requise devant être effectuée pour garantir le bon fonctionnement du véhicule. Selon les régions et les climats, des entretiens complémentaires peuvent être nécessaires. Consulter le carnet de garantie pour de plus amples informations.

Les travaux d'entretien doivent être effectués par des techniciens disposant de la formation et de l'équipement requis. Votre concessionnaire répond à tous ces critères.

Modèles destinés aux pays du CCG

Entretien à effectuer en fonction de la distance ou du temps indiqué, selon première échéance.	km X 1 000		20	40	60	80	100	120	140	160	180	200
	mois		12	24	36	48	60	72	84	96	108	120
Remplacer l'huile moteur*1	Conditions normales	Tous les 10 000 km ou tous les ans										
		Conditions difficiles	Tous les 5 000 km ou tous les 6 mois									
Remplacer le filtre à huile*1	Conditions normales		Tous les 20 000 km ou tous les 2 ans									
		Conditions difficiles	Tous les 10 000 km ou tous les ans									
Remplacer l'élément de filtre à air	Tous les 30 000 km											
Inspecter les jeux aux soupapes*2	Tous les 120 000 km											
Remplacer le filtre à carburant*3	• • • • • • • • • • • •											
Remplacer les bougies d'allumage	Tous les 100 000 km											
Inspecter les courroies d'entraînement	• • • • • • • • • • • •											
Inspecter le régime de ralenti	• • • • • • • • • • • •											
Remplacer le liquide de refroidissement moteur	A 200 000 km ou au bout de 10 ans, puis tous les 100 000 km ou tous les 5 ans											
Remplacer le liquide de boîte de vitesse	MT (Boîte de vitesses manuelle)	Conditions normales						•				
		Conditions difficiles			•			•			•	
	CVT		•		•		•		•			•
Inspecter les freins avant et arrière	Tous les 10 000 km ou tous les 6 mois											
Remplacer le liquide de frein	Tous les 3 ans											
Remplacer le filtre à poussière et à pollen (selon l'équipement)	• • • • • • • • • • • •											
Tourner les pneumatiques (vérifier leur pression et leur état au moins une fois par mois)	Tous les 10 000 km											

*1 : Certains pays exigent uniquement un programme d'entretien strict : se reporter au carnet de garantie local.

*2 : Méthode sensorielle

Régler les soupapes lors de l'entretien des 120 000 km si elles sont bruyantes.

*3 : Se reporter à la page 633 pour obtenir les informations de remplacement dans le cas de conditions d'utilisation difficiles.

Entretien à effectuer en fonction de la distance ou du temps indiqué, selon première échéance.	km X 1 000	20	40	60	80	100	120	140	160	180	200
	mois	12	24	36	48	60	72	84	96	108	120

Inspecter visuellement les éléments suivants :

Embouts de biellette de direction, boîtier de direction et caches	Tous les 10 000 km ou tous les 6 mois										
Composants de la suspension											
Cache-poussière de l'arbre d'entraînement											
Niveau d'électrolyte de la batterie											
Flexibles et conduites de frein (ABS compris)											
Niveau et état de tous les liquides	•	•	•	•	•	•	•	•	•	•	•
Système d'échappement											
Conduites et raccords d'alimentation en carburant											

Sauf modèles destinés aux pays de l'Europe et du GCC

Entretien à effectuer en fonction de la distance ou du temps indiqué, selon première échéance.			km X 1 000	20	40	60	80	100	120	140	160	180	200	
			mois	12	24	36	48	60	72	84	96	108	120	
Remplacer l'huile moteur*1	Non turbo	Conditions normales	Tous les 10 000 km ou tous les ans											
		Conditions difficiles	Tous les 5 000 km ou tous les 6 mois											
	Turbo	Lorsque le témoin s'allume ou tous les 1 an												
Remplacer le filtre à huile*1	Non turbo	Conditions normales	Tous les 20 000 km ou tous les 2 ans											
		Conditions difficiles	Tous les 10 000 km ou tous les ans											
	Turbo	Lorsque le témoin s'allume ou tous les 2 ans												
Remplacer l'élément de filtre à air			Tous les 30 000 km											
Inspecter les jeux aux soupapes*2			Tous les 120 000 km											
Remplacer le filtre à carburant*3						•					•			
Remplacer les bougies d'allumage			Iridium	Tous les 100 000 km										
Inspecter les courroies d'entraînement				•		•		•		•		•		
Inspecter le régime de ralenti									•					
Remplacer le liquide de refroidissement moteur				A 200 000 km ou au bout de 10 ans, puis tous les 100 000 km ou tous les 5 ans										
Remplacer le liquide de boîte de vitesse	MT (Boîte de vitesses manuelle)	Conditions normales							•					
		Conditions difficiles			•				•			•		
	CVT			•		•			•		•		•	

*1 : Certains pays exigent uniquement un programme d'entretien strict : se reporter au carnet de garantie local.

*2 : Méthode sensorielle

Régler les soupapes lors de l'entretien des 120 000 km si elles sont bruyantes.

*3 : Se reporter à la page 633 pour obtenir les informations de remplacement dans le cas de conditions d'utilisation difficiles.

Entretien à effectuer en fonction de la distance ou du temps indiqué, selon première échéance.	km X 1 000	20	40	60	80	100	120	140	160	180	200
	mois	12	24	36	48	60	72	84	96	108	120
Inspecter les freins avant et arrière	Tous les 10 000 km ou tous les 6 mois										
Remplacer le liquide de frein	Tous les 3 ans										
Remplacer le filtre à poussière et à pollen (selon l'équipement)	•	•	•	•	•	•	•	•	•	•	•
Vérifier la date de péremption sur le kit de réparation de crevaison (le cas échéant)	•	•	•	•	•	•	•	•	•	•	•
Tourner les pneumatiques (vérifier leur pression et leur état au moins une fois par mois)	Tous les 10 000 km										
Inspecter visuellement les éléments suivants :											
Embouts de biellette de direction, boîtier de direction et caches	Tous les 10 000 km ou tous les 6 mois										
Composants de la suspension	Tous les 10 000 km ou tous les 6 mois										
Cache-poussière de l'arbre d'entraînement	Tous les 10 000 km ou tous les 6 mois										
Flexibles et conduites de frein (ABS compris)	•	•	•	•	•	•	•	•	•	•	•
Niveau et état de tous les liquides	•	•	•	•	•	•	•	•	•	•	•
Système d'échappement	•	•	•	•	•	•	•	•	•	•	•
Conduites et raccords d'alimentation en carburant	•	•	•	•	•	•	•	•	•	•	•

Sauf modèles destinés à l'Europe

Si le véhicule est utilisé dans des conditions difficiles, les périodicités pour conditions difficiles du programme de maintenance doivent être appliquées aux éléments suivants.

Eléments	Condition
Huile moteur et filtre	A, B, C, D et E
Liquide de transmission	B, D

Programme de maintenance

Les conditions de conduite sont considérées comme difficiles dans les situations suivantes :

- A. Moins de 8 km ou 16 km parcourus par trajet à des températures négatives.
- B. Température extrêmement élevée, supérieure à 35 °C.
- C. Ralenti prolongé ou longues périodes de la fonction « stop-and-go ».
- D. Traction d'une remorque*, barres de toit chargées ou route de montagne.
- E. Routes boueuses, poussiéreuses ou dégivrées.

* Non disponible sur tous les modèles

Enregistrement de la maintenance

Demander au concessionnaire d'enregistrer toutes les opérations d'entretien nécessaires ci-dessous. Conserver les récépissés de toutes les interventions effectuées sur le véhicule.

Sauf modèles destinés à l'Europe

	km ou mois	Date	Signature ou cachet
20 000 km (ou 12 mois)			
40 000 km (ou 24 mois)			
60 000 km (ou 36 mois)			
80 000 km (ou 48 mois)			
100 000 km (ou 60 mois)			
120 000 km (ou 72 mois)			
140 000 km (ou 84 mois)			
160 000 km (ou 96 mois)			
180 000 km (ou 108 mois)			
200 000 km (ou 120 mois)			

Éléments d'entretien sous le capot

Modèles avec moteur 1,5 l

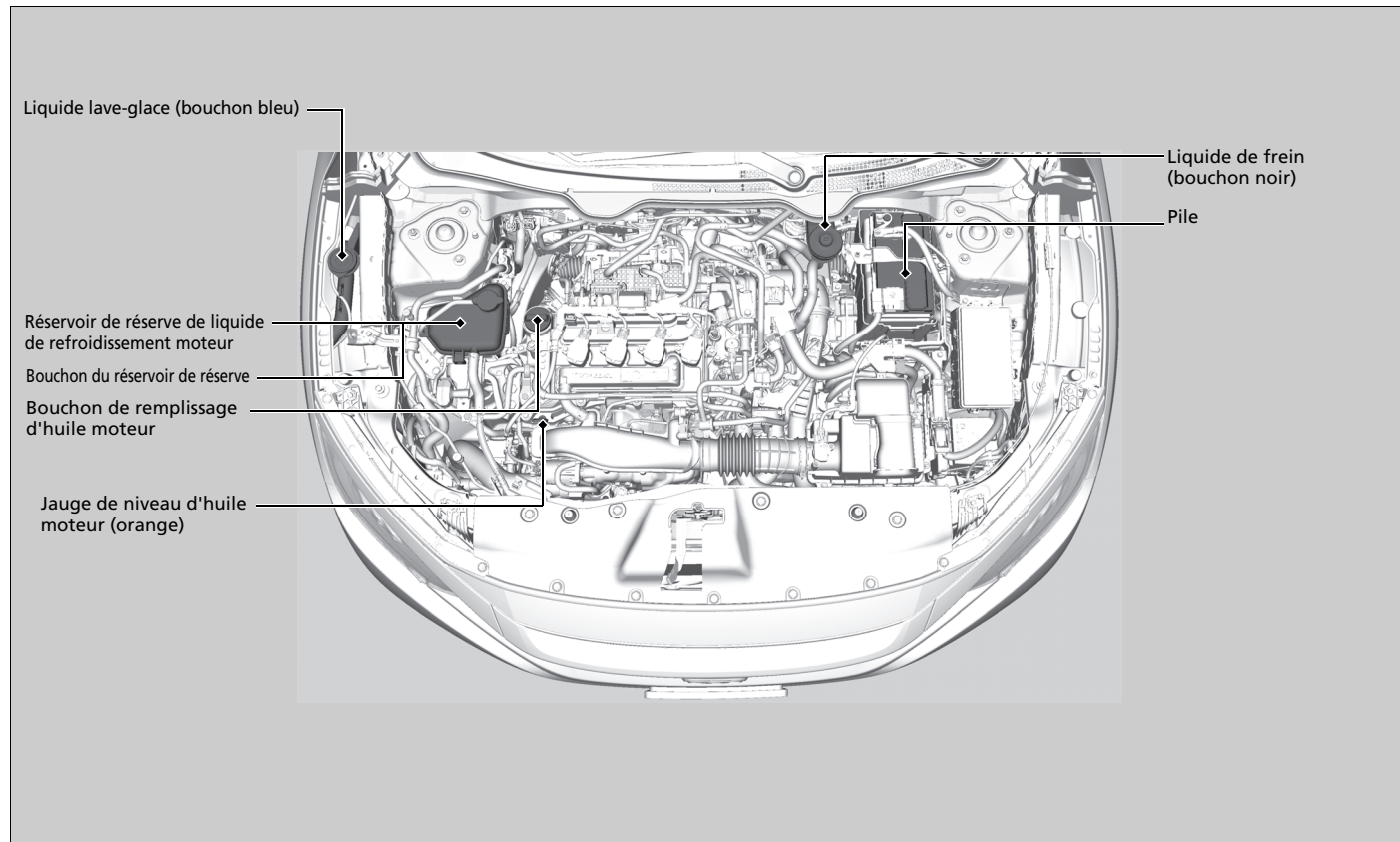

Modèles avec moteur 1,6 l

Bouchon de remplissage d'huile moteur

Jauge de niveau d'huile
moteur (orange)

Liquide lave-glace
(bouchon bleu)

Liquide de frein
(bouchon noir)

Pile

Réservoir de réserve de liquide
de refroidissement moteur

Bouchon du réservoir de réserve

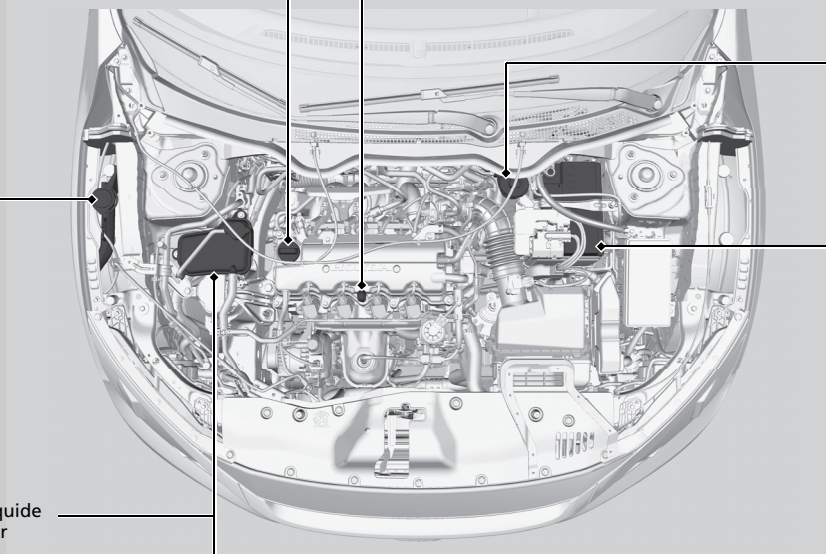

Ouverture du capot

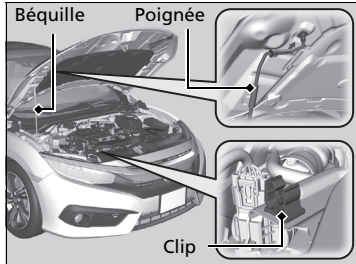
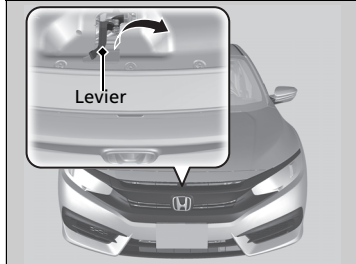
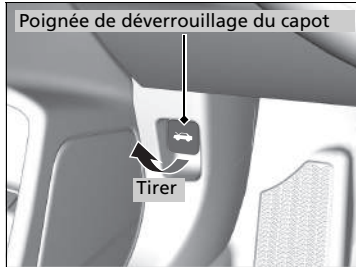

1. Stationner le véhicule sur une surface plane et serrer le frein de stationnement.
2. Tirer la poignée de déverrouillage du capot située sous l'angle extérieur inférieur du tableau de bord, côté conducteur.
 - Le capot s'entrouvre.

3. Tirer sur le levier de verrouillage du capot (situé au centre du capot sous le bord avant) et soulever le capot. Relâcher le levier après avoir soulevé légèrement le capot.

4. Saisir la béquille par la poignée et la dégager du clip. Engager la béquille dans le capot.

Pour fermer le capot, retirer la béquille, l'insérer dans le clip et abaisser doucement le capot. Lorsque le capot se trouve à environ 30 cm de hauteur, retirer la main et laisser tomber le capot.

⊠ Ouverture du capot

⚠ ATTENTION

La béquille du capot peut devenir très chaude en raison de la chaleur du moteur.

Pour prévenir tout risque de brûlure, ne pas manipuler la partie métallique de la tige ; utiliser plutôt la poignée en mousse.

REMARQUE

Ne pas ouvrir le capot lorsque les essuie-glaces sont relevés. Le capot heurtera les essuie-glaces au risque d'endommager le capot ou les essuie-glaces.

Après avoir fermé le capot, vérifier qu'il est bien verrouillé.

Si le levier de verrouillage du capot est dur ou si le capot peut être ouvert sans soulever le levier, il est nécessaire de nettoyer et de lubrifier le mécanisme.

» Ouverture du capot

Modèles avec arrêt automatique au ralenti

Ne pas ouvrir le capot lorsque la fonction d'arrêt automatique au ralenti est activée.

Israël et Turquie, sauf modèles destinés au Moyen-Orient



- Se saisir de la mousse.
- La béquille peut être très chaude.
- Se reporter au manuel du propriétaire.

Huile moteur recommandée

L'huile contribue largement aux performances et à la longévité du moteur. L'utilisation d'huile détériorée ou en quantité insuffisante risque d'endommager le moteur ou d'entraîner un dysfonctionnement de ce dernier.

Modèles avec moteur 1,6 l avec système de rappel d'entretien

- **Huile moteur d'origine Honda**
- **ACEA A3/B3**
- **ACEA A5/B5**

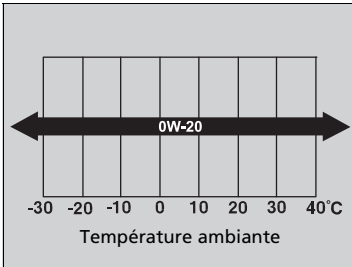

Utiliser une huile moteur d'origine Honda ou toute autre huile moteur vendue dans le commerce dont la viscosité est adaptée à la température ambiante, comme indiqué.

Si l'huile 0W-20 n'est pas disponible, opter pour une huile 5W-30 ou 0W-30.

⌘ Huile moteur recommandée

Additifs d'huile moteur

Votre véhicule ne nécessite pas d'additifs d'huile. Ces produits risquent d'affecter les performances et la durée de vie du moteur.

Une huile ACEA est disponible uniquement pour les modèles destinés à l'Europe.

Modèles avec moteur 1,6 l destinés à la Macédoine, au Monténégro et à la Serbie

- Huile moteur d'origine Honda
- ACEA A1/B1
- ACEA A3/B3
- ACEA A5/B5

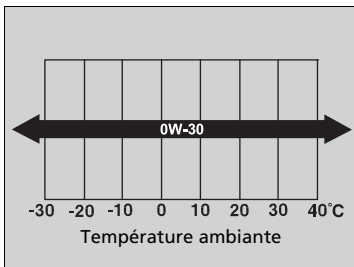

Utiliser une huile moteur d'origine Honda ou toute autre huile moteur vendue dans le commerce dont la viscosité est adaptée à la température ambiante, comme indiqué.

Si l'huile 0W-30 n'est pas disponible, utiliser de l'huile 5W-30.

Modèles européens avec moteur 1,5 l

- **Huile moteur d'origine Honda***
- **ACEA A3/B3**
- **ACEA A5/B5**

*1 : Si de l'huile 0W-20 est utilisée, ce doit être de "l'huile moteur Honda de type 2.0".

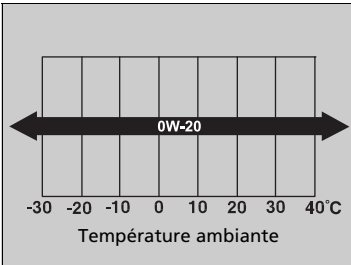

Utiliser une huile moteur d'origine Honda ou toute autre huile moteur vendue dans le commerce dont la viscosité est adaptée à la température ambiante, comme indiqué.

L'huile 0W-20 est formulée pour améliorer la consommation de carburant.

Si l'huile moteur Honda Type 2.0 est indisponible, utiliser de l'huile 0W-30 ou 5W-30.

Sauf modèles destinés à l'Europe

- **Huile moteur d'origine Honda**
- **Huile économique de classe de service API SM ou supérieure**

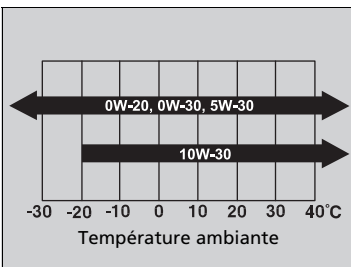

Utiliser une huile moteur d'origine Honda ou toute autre huile moteur vendue dans le commerce dont la viscosité est adaptée à la température ambiante, comme indiqué.

L'huile 0W-20 est formulée pour améliorer la consommation de carburant.

Contrôle du niveau d'huile

Il est recommandé de vérifier le niveau d'huile moteur à chaque plein.

Stationner le véhicule sur une surface plane.

Après avoir arrêté le moteur, patienter environ trois minutes avant de vérifier le niveau d'huile.

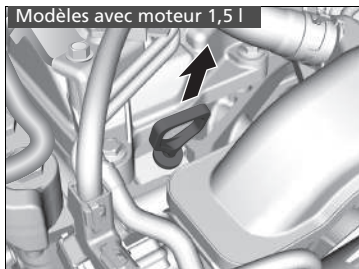

1. Retirer la jauge de niveau (orange).
2. Essuyer la jauge de niveau avec un chiffon propre ou un essuie-tout.
3. L'insérer de nouveau jusqu'au fond de l'orifice.

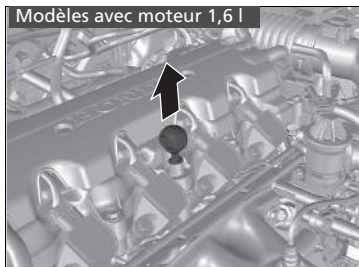

» Contrôle du niveau d'huile

Si le niveau d'huile se trouve près de ou sous le repère inférieur, ajouter de l'huile lentement en veillant à ne pas dépasser le repère supérieur.

La quantité d'huile consommée dépend de la façon dont le véhicule est conduit, et des conditions routières et climatiques. Le taux de consommation d'huile peut atteindre 1 litre pour 1 000 km.

La consommation peut être plus importante lorsque le moteur est neuf.

Modèles avec moteur 1,5 l

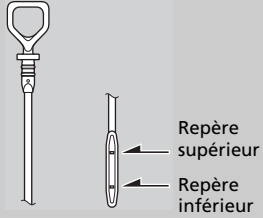

4. Retirer de nouveau la jauge et vérifier le niveau. Il doit se trouver entre les repères supérieur et inférieur. Faire l'appoint d'huile le cas échéant.

Modèles avec moteur 1,6 l

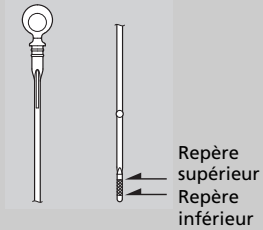

Appoint d'huile moteur

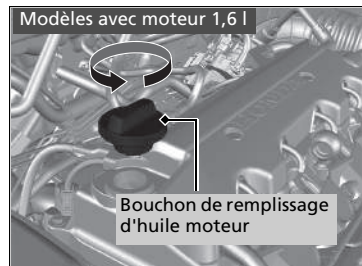
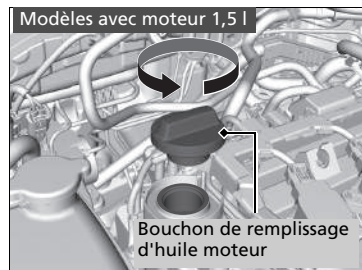

1. Dévisser et retirer le bouchon de remplissage d'huile moteur.
2. Ajouter de l'huile lentement.
3. Remettre en place le bouchon de remplissage d'huile moteur et le serrer fermement.
4. Attendre trois minutes et vérifier à nouveau le niveau d'huile moteur à l'aide de la jauge.

►► Appoint d'huile moteur

REMARQUE

Ne pas ajouter d'huile moteur au-delà du repère supérieur. Une quantité excessive d'huile moteur peut engendrer des fuites et une détérioration du moteur.

En cas d'écoulement d'huile, essayer immédiatement. L'huile répandue risque d'endommager les composants du compartiment moteur.

Liquide de refroidissement moteur

Liquide de refroidissement spécifié : antigel toutes saisons/liquide de refroidissement type 2 Honda

Il s'agit d'un liquide de refroidissement pré-mélangé à 50 % antigel et 50 % eau. Ne pas ajouter d'antigel pur ni d'eau.

Il est recommandé de vérifier le niveau du liquide de refroidissement moteur à chaque plein. Vérifier le réservoir de réserve. Faire l'appoint de liquide de refroidissement moteur en conséquence.

Contrôle du liquide de refroidissement

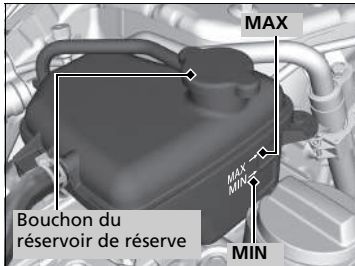

1. S'assurer que le moteur et le radiateur ont refroidi.
2. Vérifier la quantité du liquide de refroidissement dans le réservoir de réserve.
 - Si le niveau du liquide de refroidissement est inférieur au repère **MIN**, faire l'appoint de liquide de refroidissement spécifié jusqu'au repère **MAX**.
3. Contrôler l'étanchéité du circuit de refroidissement.

► Liquide de refroidissement moteur

⚠ ATTENTION

Si le bouchon du réservoir de réserve est retiré alors que le moteur est encore chaud, le liquide de refroidissement risque de gicler et de provoquer de graves brûlures.

Toujours laisser refroidir le moteur et le radiateur avant de retirer le bouchon du réservoir de réserve.

Si l'antigel/le liquide de refroidissement Honda n'est pas disponible, il est possible d'utiliser temporairement du liquide de refroidissement sans silicate d'une autre grande marque. Vérifier qu'il s'agit bien d'un liquide de refroidissement de qualité supérieure recommandé pour les moteurs en aluminium. L'utilisation continue d'un liquide de refroidissement d'une marque autre que Honda peut entraîner des problèmes de corrosion et par conséquent le dysfonctionnement ou la défaillance du circuit de refroidissement. Le circuit de refroidissement devra être rincé et rempli de nouveau avec de l'antigel/du liquide de refroidissement Honda dès que possible.

Ne pas ajouter d'inhibiteur de corrosion ou autres additifs dans le circuit de refroidissement du véhicule. Ils pourraient ne pas être compatibles avec le liquide de refroidissement ou les composants du moteur.

Si des températures constamment en dessous de -30 °C sont attendues, revoir la concentration du mélange en liquide de refroidissement à la hausse. Consulter un concessionnaire Honda pour plus de détails au sujet du mélange approprié de liquide de refroidissement.

■ Appoint de liquide de refroidissement

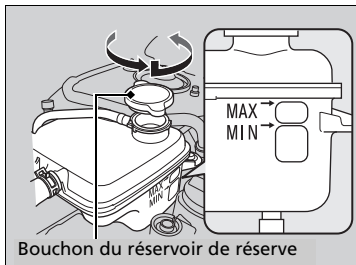

1. S'assurer que le moteur et le radiateur ont refroidi.
2. Tourner le bouchon du réservoir de réserve d'1/8e de tour dans le sens inverse des aiguilles d'une montre et dissiper la pression du circuit de refroidissement.
3. Appuyer sur le bouchon du réservoir de réserve et le tourner dans le sens inverse des aiguilles d'une montre pour le déposer.
4. Verser du liquide de refroidissement dans le réservoir de réserve jusqu'à ce qu'il atteigne le repère **MAX**.
5. Reposer le bouchon du réservoir de réserve et le serrer fermement.

►► Appoint de liquide de refroidissement

REMARQUE

Verser le liquide lentement et soigneusement afin de ne pas en renverser. Nettoyer immédiatement tout écoulement, car cela peut endommager les composants situés dans le compartiment moteur.

Bouchon de réservoir de réserve de liquide de refroidissement moteur*

Israël et Turquie, sauf modèles destinés au Moyen-Orient



- Ne jamais ouvrir à chaud.
- Le liquide de refroidissement chaud provoque de graves brûlures.
- La soupape de décharge de pression commence à s'ouvrir à 108 kPa.

* Non disponible sur tous les modèles

Liquide de transmission

Liquide de transmission à variation continue (CVT)

Liquide spécifié : liquide de transmission Honda HCF-2

Demander à un concessionnaire de vérifier le niveau de liquide et de le remplacer si nécessaire. Respecter les périodicités d'entretien fixées pour le changement du liquide de transmission à variation continue du véhicule.

➔ **Programme de maintenance** P. 610

Ne pas essayer de vérifier ou de changer soi-même les liquides de transmission à variation continue.

Liquide de transmission manuelle

Liquide spécifié : liquide de boîte de vitesses manuelle Honda (MTF)

Demander à un concessionnaire de vérifier le niveau de liquide et de le remplacer si nécessaire. Respecter les périodicités d'entretien fixées pour le changement du liquide de boîte de vitesses manuelle du véhicule.

➔ **Programme de maintenance** P. 610

Ne pas essayer de vérifier ou de changer soi-même les liquides de transmission manuelle.

» Liquide de transmission à variation continue (CVT)

REMARQUE

Ne pas mélanger les liquides de transmission Honda HCF-2.

L'utilisation d'un liquide de transmission autre que Honda HCF-2 peut affecter le fonctionnement et la durée de vie de la transmission du véhicule, voire endommager cette dernière.

Tout dommage causé par l'utilisation d'un liquide de transmission non équivalent au liquide Honda HCF-2 n'est pas couvert par la garantie limitée véhicule neuf Honda.

» Liquide de transmission manuelle

Si le liquide Honda MTF n'est pas disponible, il est possible d'utiliser temporairement de l'huile moteur SAE 0W-20 ou 5W-20 certifiée API.

La remplacer par du liquide MTF dès que possible. L'huile moteur ne contient pas les additifs requis pour la boîte de vitesses et son utilisation continue peut rendre le passage des vitesses difficile et endommager la boîte de vitesses.

Liquide de frein/d'embrayage *

Liquide spécifié : liquide de frein DOT 3 ou DOT 4

Utiliser le même liquide pour les freins et l'embrayage*.

■ Contrôle du liquide de frein

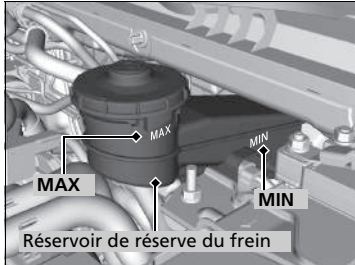

Le niveau du liquide doit se situer entre les repères **MIN** et **MAX** indiqués sur le côté du réservoir.

■ Modèles avec boîte de vitesses manuelle

Le réservoir de réserve de liquide de frein est également utilisé pour le liquide d'embrayage du véhicule.

Tant que le niveau de liquide de freins est maintenu comme indiqué ci-dessus, il n'est pas nécessaire de contrôler le niveau de liquide d'embrayage.

» Liquide de frein/d'embrayage*

■ REMARQUE

Le liquide de frein DOT 5 n'est pas compatible avec le système de freinage du véhicule et peut entraîner des dommages importants.

Il est recommandé d'utiliser un produit d'origine.

Si le niveau du liquide de freins est en dessous ou au niveau du repère **MIN**, faire contrôler l'étanchéité du système ou l'état des plaquettes de frein du véhicule dès que possible par un concessionnaire.

* Non disponible sur tous les modèles

Appoint de liquide lave-glace

Vérifier la quantité de liquide lave-glace en regardant le réservoir.

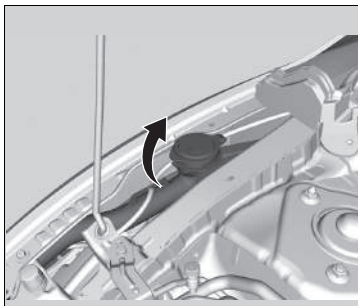

Tous les modèles

Si le niveau est bas, remplir le réservoir de lave-glace.

Sauf modèles avec moteur 1,6 l et modèles destinés à la Turquie

Si le niveau de lave-glace est bas, un symbole s'affiche sur l'interface d'informations pour le conducteur.

Verser soigneusement le liquide lave-glace. Ne pas remplir excessivement le réservoir.

►► Appoint de liquide lave-glace

Ne pas ajouter d'antigel ou de mélange vinaigre/eau dans le réservoir de lave-glace.

L'antigel peut endommager la peinture du véhicule. Un mélange vinaigre/eau peut endommager la pompe du lave-glace.

Utiliser uniquement du liquide lave-glace disponible dans le commerce.

Éviter une utilisation prolongée d'eau calcaire pour éviter la formation et l'accumulation de tartre.

Filtre à carburant

Remplacer le filtre à carburant selon les périodicités recommandées dans le programme de maintenance.

Sauf modèles destinés à l'Europe

Il est recommandé de remplacer le filtre à carburant tous les 40 000 km ou tous les 2 ans, si l'on suspecte une contamination du carburant utilisé. Dans un environnement poussiéreux, le filtre peut se colmater plus rapidement.

Faire remplacer le filtre à carburant par un technicien qualifié. Le carburant contenu dans le circuit peut gicler et représenter un danger si tous les raccords des conduites d'alimentation en carburant ne sont pas manipulés correctement.

» Filtre à carburant

Modèles avec système de rappel d'entretien

Le filtre à carburant doit être remplacé conformément aux indications de rappel d'entretien.

Ampoules de phare

En cas de remplacement, utiliser les ampoules suivantes.

Feu de route :	60 W (HB3 pour type ampoule halogène)* Type LED*
Feu de croisement :	55 W (H11 pour ampoule de type halogène)* Type LED*

Feu de route

Modèles avec phares halogène

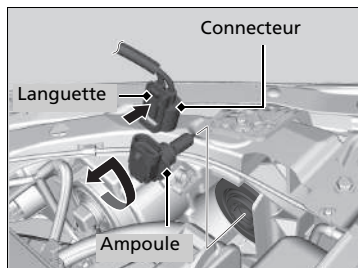

1. Pousser la languette pour déposer le connecteur.
2. Tourner l'ampoule à remplacer dans le sens anti-horaire pour la déposer.
3. Insérer une ampoule neuve dans l'ensemble phare et la faire pivoter dans le sens horaire.
4. Insérer le connecteur dans la douille de l'ampoule.

» Ampoules de phare

Modèles avec phares halogène

REMARQUE

Les ampoules halogènes deviennent très chaudes lorsqu'elles sont allumées.

La présence d'huile, de sueur ou de rayures sur le verre peut provoquer une surchauffe et l'éclatement de l'ampoule.

Le réglage du faisceau des phares s'effectue en usine et ne nécessite pas d'ajustement supplémentaire. Toutefois, en cas de transport fréquent de charges lourdes dans le coffre, faire régler le faisceau des phares par un concessionnaire ou un technicien qualifié.

Lors du remplacement d'une ampoule halogène, la tenir par le culot et éviter de toucher le verre ou de le heurter contre des objets solides. Si le verre entre en contact avec la peau, le nettoyer à l'aide d'un chiffon propre imbibé d'alcool à brûler.

Modèles avec phares LED

Les phares sont de type à LED. Demander à un concessionnaire Honda habilité d'inspecter et de remplacer l'ensemble de feu.

Feux de croisement

Modèles avec phares halogène

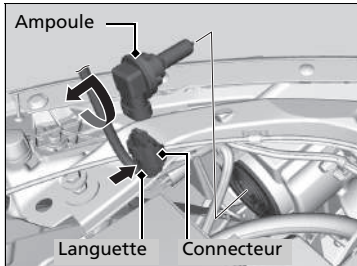

1. Pousser la languette pour déposer le connecteur.
2. Tourner l'ampoule à remplacer dans le sens anti-horaire pour la déposer.
3. Insérer une ampoule neuve dans l'ensemble phare et la faire pivoter dans le sens horaire.
4. Insérer le connecteur dans la douille de l'ampoule.

Ampoules de feu antibrouillard avant*

En cas de remplacement, utiliser les ampoules suivantes.

**Feu antibrouillard avant : 35 W (H8 pour ampoule halogène)*
LED***

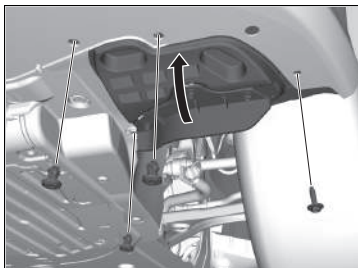

1. Déposer les clips à l'aide d'un tournevis à lame plate, déposer la vis et soulever le couvercle inférieur.

» Ampoules de feu antibrouillard avant*

Modèles avec feux antibrouillard avant à LED

Les feux antibrouillard avant sont de type à LED. Demander à un concessionnaire Honda habilité d'inspecter et de remplacer l'ensemble de feu.

REMARQUE

Les ampoules halogènes deviennent très chaudes lorsqu'elles sont allumées. La présence d'huile, de sueur ou de rayures sur le verre peut provoquer une surchauffe et l'éclatement de l'ampoule.

Lors du remplacement d'une ampoule halogène, la tenir par le culot en plastique et éviter de toucher le verre ou de le heurter contre des objets durs. Si le verre entre en contact avec la peau, le nettoyer à l'aide d'un chiffon propre imbibé d'alcool à brûler.

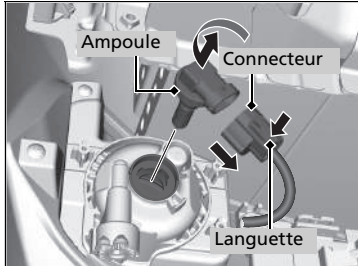

2. Pousser la languette pour déposer le connecteur.
3. Tourner l'ampoule à remplacer dans le sens anti-horaire pour la déposer.
4. Insérer une ampoule neuve dans l'ensemble feu antibrouillard et la faire pivoter dans le sens horaire.
5. Insérer le connecteur dans la douille de l'ampoule.

► Ampoules de feu antibrouillard avant*

Insérer un tournevis à lame plate, puis soulever et déposer l'axe central pour retirer l'agrafe.

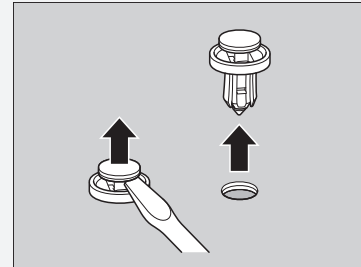

Engager le clip avec l'axe central sorti et le repousser à fond.

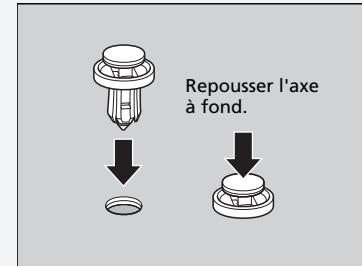

* Non disponible sur tous les modèles

Ampoules de clignotants avant

En cas de remplacement, utiliser les ampoules suivantes.

**Ampoules de clignotants avant : 21 W (orange)*
LED***

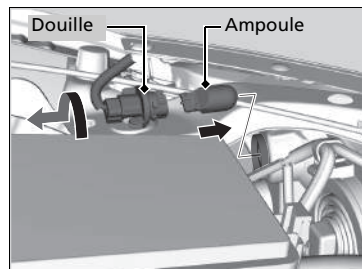

1. Tourner la douille dans le sens anti-horaire et la déposer.
2. Déposer l'ampoule à remplacer et insérer la neuve.

» Ampoules de clignotants avant

Modèles avec clignotant avant à LED

Les clignotants avant sont de type à LED. Demander à un concessionnaire Honda habilité d'inspecter et de remplacer l'ensemble de feu.

Ampoules de feux de gabarit latéraux avant

En cas de remplacement, utiliser les ampoules suivantes.

Feu de gabarit latéral avant : 5 W (orange)

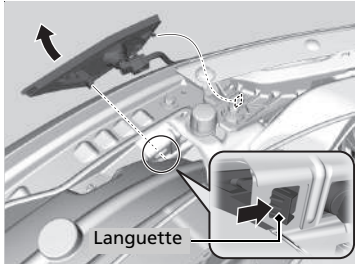

1. Pousser la languette pour déposer l'ensemble optique.
2. Pousser la languette pour déposer le connecteur.

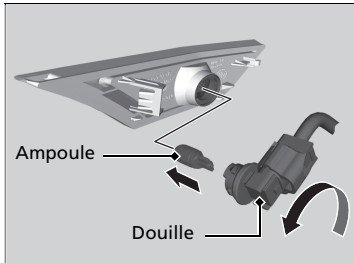

Côté conducteur

3. Tourner la douille dans le sens anti-horaire pour la retirer, puis retirer l'ampoule à remplacer.
4. Insérer une ampoule neuve.

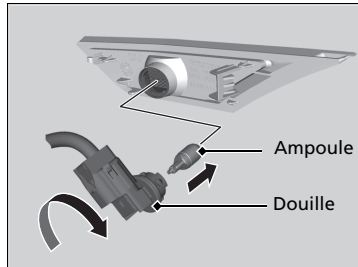

Côté passager

3. Tourner la douille dans le sens horaire pour la retirer, puis retirer l'ampoule à remplacer.
4. Insérer une ampoule neuve.

Feux de position/jour

Les feux de position/jour sont de type à LED. Demander à un concessionnaire Honda habilité d'inspecter et de remplacer l'ensemble de feu.

Témoins de clignotants latéraux/feux de détresse

Les clignotants latéraux sont de type à LED. Demander à un concessionnaire Honda habilité d'inspecter et de remplacer l'ensemble de feu.

Ampoules des feux stop, feux arrière, clignotants arrière, feu antibrouillard arrière* et feu de recul

En cas de remplacement, utiliser les ampoules suivantes.

Feu stop : 21 W
Feu arrière : LED
Clignotant arrière : 21 W (orange)
Feu antibrouillard arrière : LED
Feu de recul : 16 W

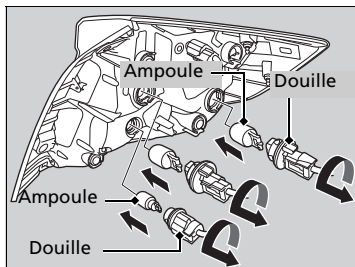
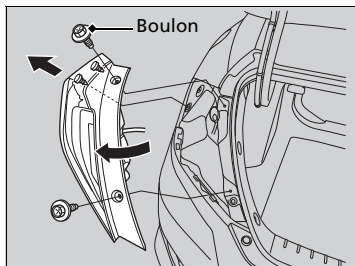

1. Déposer les boulons à l'aide d'un tournevis ou d'une douille cruciforme.
2. Dégager l'ensemble de feux du montant arrière.
3. Tourner la douille dans le sens anti-horaire et la déposer.
4. Déposer l'ampoule à remplacer et insérer la neuve.
5. Faire glisser l'ensemble de feux sur le guide situé sur la carrosserie.
6. Aligner les goupilles avec les passe-câbles de la carrosserie, puis exercer une pression jusqu'à ce qu'elles soient complètement enfoncées.

► Ampoules des feux stop, feux arrière, clignotants arrière, feu antibrouillard arrière* et feu de recul

Les feux arrière et les feux antibrouillard arrière sont de type à LED. Demander à un concessionnaire Honda habilité d'inspecter et de remplacer l'ensemble de feu.

* Non disponible sur tous les modèles

Feux arrière

Les feux arrière sont de type à LED. Demander à un concessionnaire Honda habilité d'inspecter et de remplacer l'ensemble de feu.

Eclairage de plaque d'immatriculation arrière

L'éclairage de plaque d'immatriculation arrière est de type à LED. Demander à un concessionnaire Honda habilité d'inspecter et de remplacer l'ensemble de feu.

Ampoule du troisième feu stop

En cas de remplacement, utiliser l'ampoule suivante.

Troisième feu stop : 21 W

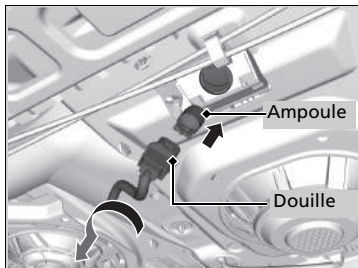

1. Ouvrir le coffre.
2. Tourner la douille dans le sens anti-horaire et la déposer.
3. Déposer l'ampoule à remplacer et insérer la neuve.

Autres ampoules

Ampoule de plafonnier

En cas de remplacement, utiliser l'ampoule suivante.

Ampoule de plafonnier : 8 W

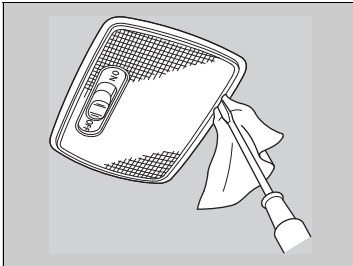

1. Faire levier sur le bord du cache à l'aide d'un tournevis à lame plate pour déposer le cache.
 - Entourer le tournevis à lame plate d'un chiffon pour éviter les rayures.

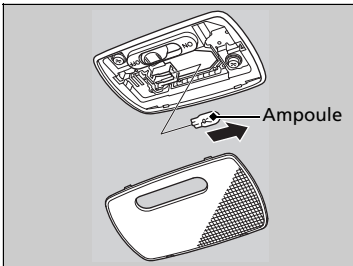

2. Déposer l'ampoule à remplacer et insérer la neuve.

Modèles avec caméra arrière multi vues

Ampoules de lecteur de carte

En cas de remplacement, utiliser les ampoules suivantes.

Lecteur de carte : 8 W

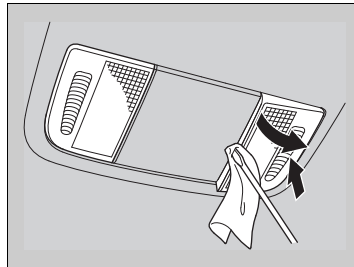

1. Appuyer sur le verre du côté opposé à celui que vous remplacez.
2. Faire levier sur le bord du cache à l'aide d'un tournevis à lame plate pour déposer le cache.
 - Entourer le tournevis à lame plate d'un chiffon pour éviter les rayures.

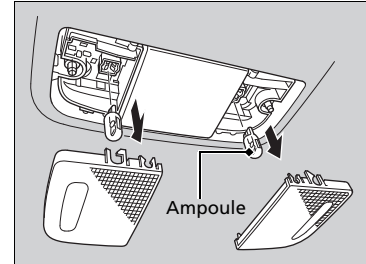

3. Déposer l'ampoule à remplacer et insérer la neuve.

Modèles sans caméra arrière multi vues

Lecteurs de carte

En cas de remplacement, utiliser les ampoules suivantes.

Lecteur de carte : 8 W

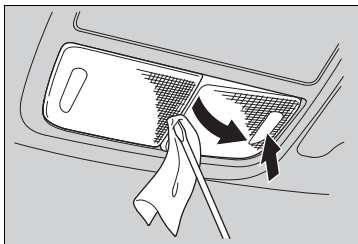

1. Appuyer sur le verre du côté opposé à celui que vous remplacez.
2. Faire lever entre les verres à l'aide d'un tournevis à tête plate pour déposer le cache.
► Entourer le tournevis à lame plate d'un chiffon pour éviter les rayures.

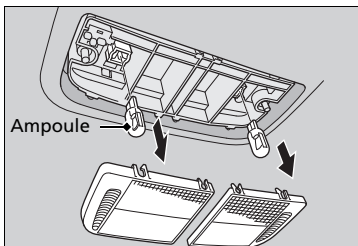

3. Déposer l'ampoule à remplacer et insérer la neuve.

Ampoules d'éclairage du miroir de courtoisie*

En cas de remplacement, utiliser les ampoules suivantes.

Miroir de courtoisie : 1,8 W

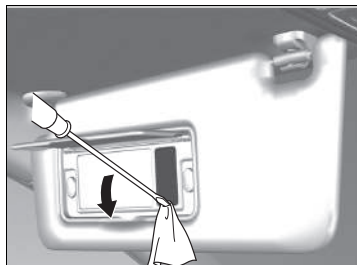

1. Faire lever sur le bord du cache à l'aide d'un tournevis à lame plate pour déposer le cache.
► Entourer le tournevis à lame plate d'un chiffon pour éviter les rayures.

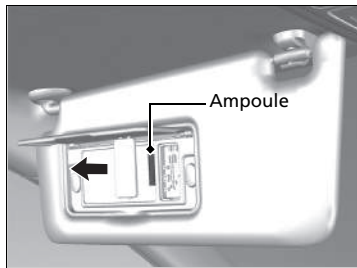

2. Déposer l'ampoule à remplacer et insérer la neuve.

Ampoule d'éclairage du coffre

En cas de remplacement, utiliser l'ampoule suivante.

Eclairage du coffre : 5 W

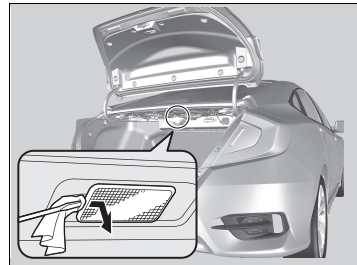

1. Faire lever sur le bord du cache à l'aide d'un tournevis à lame plate pour déposer le cache.
► Entourer le tournevis à lame plate d'un chiffon pour éviter les rayures.

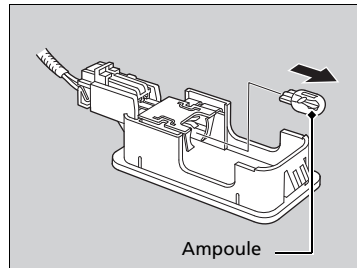

2. Déposer l'ampoule à remplacer et insérer la neuve.

■ **Ampoule d'éclairage de la boîte à gants***

Si une ampoule doit être remplacée, consulter un concessionnaire.

* Non disponible sur tous les modèles

Contrôle des balais d'essuie-glace

Si le caoutchouc du balai d'essuie-glace est détérioré, il laisse des traînées et les surfaces dures du balai risquent de rayer le verre du pare-brise.

Remplacement du balai d'essuie-glace

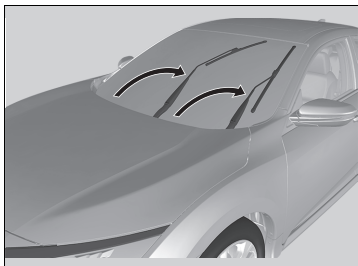

1. Couper le contact [0]*1.
2. Tout en maintenant la commande d'essuie-glace sur **MIST**, mettre le contacteur d'allumage sur **MARCHE** [II]*1, puis sur **ANTIVOL** [0]*1.
 - ▶ Les deux bras d'essuie-glace sont réglés sur la position d'entretien, comme indiqué sur l'image.

3. Relever les deux bras d'essuie-glace.

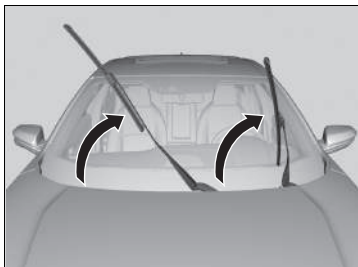

» Remplacement du balai d'essuie-glace

REMARQUE

Ne pas faire tomber le bras d'essuie-glace sur le pare-brise : cela pourrait endommager le bras d'essuie-glace et/ou le pare-brise.

*1 : Les modèles équipés du système d'accès sans clé ont une touche **ENGINE START/STOP** au lieu d'un contacteur d'allumage.

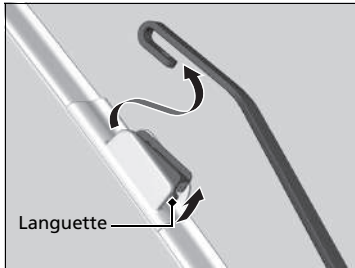

4. Enfoncer la languette, la maintenir dans cette position et retirer le support du bras d'essuie-glace en le faisant glisser.

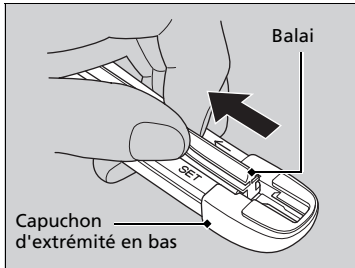

5. Tirer l'extrémité du balai d'essuie-glace dans le sens de la flèche sur l'image jusqu'à ce qu'il soit sorti du chapeau d'extrémité du support.

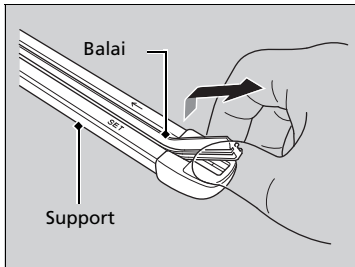

6. Tirer le balai d'essuie-glace dans le sens opposé pour le faire coulisser hors du support.

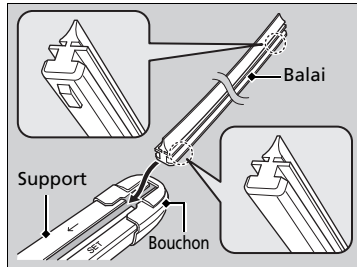

7. Insérer le côté plat du nouveau balai d'essuie-glace sur la partie inférieure du support. Insérer le balai sur toute la longueur.
8. Installer l'extrémité du balai d'essuie-glace dans le capuchon.
9. Faire glisser le support sur le bras d'essuie-glace jusqu'à ce qu'il se verrouille.
10. Abaisser les deux bras d'essuie-glace.
11. Mettre le contacteur d'allumage en position MARCHE *1 et maintenir la commande d'essuie-glace sur **MIST** jusqu'à ce que les deux bras d'essuie-glace reviennent en position normale.

*1 : Les modèles équipés du système d'accès sans clé ont une touche **ENGINE START/STOP** au lieu d'un contacteur d'allumage.

Contrôle des pneumatiques

Pour une utilisation en toute sécurité du véhicule, les pneumatiques doivent être du type et de la taille appropriés, en bon état avec une bande de roulement adéquate, et correctement gonflés.

■ Consignes de gonflage

Des pneumatiques correctement gonflés offrent une tenue de route, une durée de vie de la bande de roulement et un confort optimum. Se reporter à l'étiquette du montant de porte côté conducteur pour connaître la pression spécifiée.

Des pneumatiques sous-gonflés s'usent de manière irrégulière, affectent négativement la tenue de route et la consommation de carburant, et sont plus enclins à la surchauffe.

Des pneus surgonflés affectent le confort de conduite, sont plus sensibles aux dangers de la route et s'usent de manière irrégulière.

Avant chaque utilisation journalière du véhicule, examiner tous les pneumatiques. Si l'un des pneumatiques semble plus plat que les autres, vérifier la pression de gonflage avec un manomètre.

Au moins une fois par mois ou avant chaque long trajet, utiliser un manomètre pour mesurer la pression de gonflage de tous les pneumatiques, y compris la roue de secours*. Même des pneus en bon état peuvent perdre entre 10-20 kPa (0,1-0,2 kgf/cm²) par mois.

■ Consignes d'inspection

A chaque contrôle de la pression de gonflage, inspecter également les pneumatiques et les tiges de valve.

Rechercher la présence de :

- Bosses ou hernies sur le flanc ou la bande de roulement des pneumatiques. Remplacer le pneumatique s'il présente des entailles, fentes ou craquelures sur son flanc. Le remplacer si du textile ou des câbles apparaissent.
- Corps étrangers et fuites d'air qu'il conviendra d'éliminer.
- Usure irrégulière de la bande de roulement. Faire vérifier l'alignement des roues par un concessionnaire.
- Usure excessive de la bande de roulement.
➤ **Indicateurs d'usure** P. 650
- Craquelures ou autres dommages autour de la tige de valve.

* Non disponible sur tous les modèles

☒ Contrôle des pneumatiques

⚠ ATTENTION

Conduire avec des pneumatiques excessivement usés ou incorrectement gonflés peut provoquer un accident pouvant entraîner des blessures graves voire mortelles.

Suivre toutes les instructions contenues dans ce manuel d'utilisation concernant le gonflage et l'entretien des pneumatiques.

Mesurer la pression de gonflage à froid. Cela signifie que le véhicule est garé depuis trois heures au moins ou qu'il a parcouru moins de 1,6 km. Le cas échéant, ajouter ou libérer de l'air jusqu'à obtenir la pression spécifiée.

Si la pression des pneus est contrôlée à chaud, elle peut être de 30–40 kPa (0,3–0,4 kgf/cm²) supérieure à celle d'un contrôle effectué à froid.

Le système d'avertissement de perte de pression* doit être étalonné après chaque réglage de pression des pneus.

➤ **Système d'alerte de dégonflage** P. 556

Indicateurs d'usure

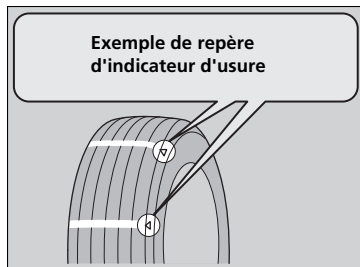

L'indicateur d'usure dans la rainure est enfoncé de 1,6 mm par rapport à la surface du pneumatique. Si l'usure de la bande de roulement est telle que l'indicateur se voit, remplacer le pneumatique. **Des pneumatiques usés présentent une adhérence réduite sur routes mouillées.**

Durée de service des pneumatiques

La durée de service des pneumatiques dépend de nombreux facteurs : habitudes de conduite, état des routes, charge du véhicule, pression de gonflage, historique d'entretien, vitesse et conditions environnementales (même lorsque les pneumatiques ne roulent pas).

En plus des inspections périodiques et du contrôle de pression de gonflage, il est recommandé d'effectuer une inspection annuelle lorsque les pneumatiques ont plus de cinq ans. Tous les pneumatiques, roue de secours* incluse, doivent être remplacés après une durée de service de 10 ans à partir de la date de fabrication, quels que soient leur état et leur degré d'usure.

►► Contrôle des pneumatiques

Faire vérifier les pneumatiques par un concessionnaire en cas de vibration constante en cours de conduite. Les pneumatiques neufs et tout pneumatique qui a été déposé et reposé doivent être correctement équilibrés.

Conduite à haute vitesse

Nous recommandons de ne pas dépasser les limites de vitesse indiquées et de ne pas rouler plus vite que ce que permettent les conditions. En cas de conduite à des vitesses élevées (plus de 160 km/h), régler la pression des pneus à froid comme indiqué ci-dessous afin d'éviter toute accumulation excessive de chaleur et toute défaillance soudaine du pneu.

Taille des pneumatiques	215/50R17 91V
Pression	Avant : 240 kPa (2,4 kgf/cm ²) Arrière : 230 kPa (2,3 kgf/cm ²)

Remplacement des pneumatiques

Remplacer les pneus par des pneumatiques radiaux de même taille, capacité de charge, indice de vitesse et indice de pression des pneus maximale à froid (comme indiqué sur le flanc du pneumatique). L'utilisation de pneumatiques de taille et de conception différentes peut altérer le fonctionnement de certains systèmes du véhicule, tels que l'ABS et le contrôle électronique de trajectoire (VSA).

Il est recommandé de remplacer les quatre pneumatiques en même temps. Si cela n'est pas possible, remplacer les pneumatiques avant et les pneumatiques arrière par paire.

S'assurer que les spécifications des jantes correspondent aux spécifications des jantes d'origine.

⚠ Remplacement des pneumatiques

ATTENTION

Le montage de pneumatiques inappropriés sur le véhicule peut affecter sa tenue de route et sa stabilité. Ceci peut provoquer un accident pouvant entraîner des blessures graves voire mortelles.

Toujours utiliser des pneus du type et de la taille recommandés sur l'étiquette apposée sur le véhicule.

Permutation des pneus

Modèles européens avec système de rappel d'entretien

La permutation des pneumatiques conformément aux messages d'entretien de l'interface d'information du conducteur* permet une usure plus régulière et augmente leur durée de vie.

Modèles européens sans système de rappel d'entretien

La permutation des pneumatiques conformément au programme de maintenance permet une usure plus régulière et augmente leur durée de vie.

Modèles avec une roue galette ou un kit de réparation des pneumatiques

■ Pneumatiques sans repères de sens de rotation

Permuter les pneumatiques comme indiqué ici.

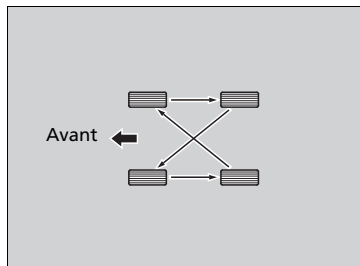

■ Pneumatiques avec repères de sens de rotation

Permuter les pneumatiques comme indiqué ici.

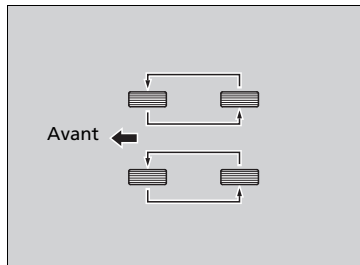

►► Permutation des pneus

Les pneumatiques à sculptures directionnelles peuvent être permutés uniquement entre l'avant et l'arrière (pas d'un côté à l'autre).

Les pneumatiques directionnels doivent être montés avec le repère de sens de rotation orienté vers l'avant, comme indiqué ci-dessous.

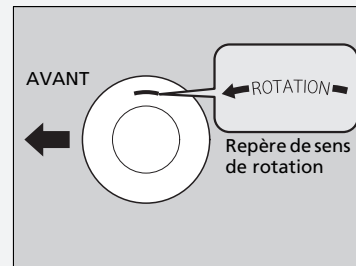

Lorsque les pneumatiques sont permutés, penser à vérifier leur pression de gonflage.

Le système d'avertissement de perte de pression* doit être étalonné après chaque réglage de pression des pneus.

► **Système d'alerte de dégonflage** P. 556

Modèles avec une roue de secours de taille normale

■ **Permutation des pneumatiques du véhicule**

Permuter les pneumatiques comme indiqué ici.

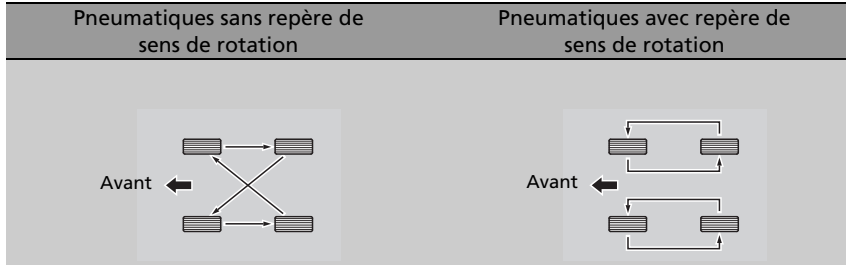

Permuter les pneus, y compris un pneu de secours, comme indiqué ici.

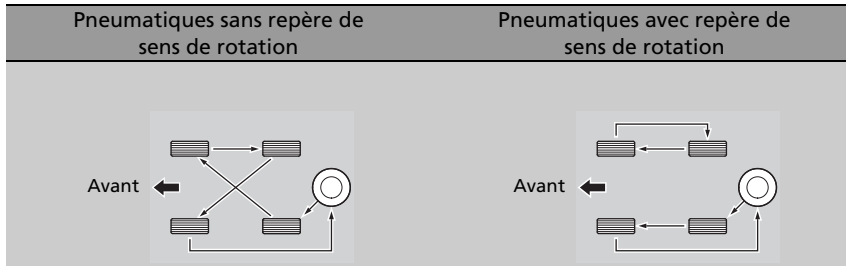

Equipements pour la neige

Si les routes sont enneigées ou verglacées, monter des pneumatiques hiver ou des chaînes, ralentir et maintenir une distance suffisante entre les véhicules.

Tourner le volant ou actionner les freins avec précaution pour éviter de déraper.

Utiliser des chaînes, des pneumatiques hiver ou des pneumatiques toutes saisons en fonction des besoins ou conformément à la législation.

Lors de la pose, se reporter aux points suivants.

Pour les pneumatiques hiver :

- Choisir des pneumatiques de taille et de capacité de charge similaires aux pneumatiques d'origine.
- Poser les pneumatiques hiver sur les quatre roues.

Pour les chaînes :

- Consulter un concessionnaire avant l'achat de tout type de chaînes pour le véhicule.
- Les poser uniquement sur les pneumatiques avant.
- Le véhicule présentant un jeu limité entre le pneumatique et le passage de roue, il est fortement recommandé d'utiliser les chaînes indiquées ci-dessous :

Dimension du pneumatique d'origine*1	Type de chaîne
215/55R16 93H	RUD-matic classic 48489
215/50R17 91V	

* 1 : La dimension du pneu d'origine est spécifiée sur l'étiquette d'information relative aux pneumatiques située sur le montant de porte côté conducteur.

►► Equipements pour la neige

⚠ ATTENTION

L'utilisation de mauvaises chaînes ou une mauvaise installation des chaînes peut endommager les conduites de frein et provoquer un accident pouvant entraîner des blessures graves ou mortelles.

Suivre les instructions du présent manuel d'utilisation concernant le choix et l'utilisation des chaînes.

REMARQUE

Les équipements de traction de mauvaise taille ou mal installés peuvent endommager les conduites de frein, la suspension, la carrosserie et les roues du véhicule. Arrêter le véhicule immédiatement si ces équipements cognent contre une pièce du véhicule.

Selon la directive CEE sur les pneumatiques, en cas d'utilisation de pneumatiques hiver, il est nécessaire d'apposer une étiquette mentionnant la vitesse maximum autorisée dans le champ de vision du conducteur, dans le cas où la vitesse maximum du véhicule est supérieure à la vitesse maximum autorisée avec le pneumatique hiver. Cette étiquette est disponible chez le revendeur de pneumatiques. Pour toute question, consulter un concessionnaire.

Une fois les chaînes posées, suivre les instructions du fabricant de chaînes quant aux limites de fonctionnement du véhicule.

- Lors de la pose, suivre les instructions du fabricant des chaînes. Les serrer au maximum.
- Vérifier que les chaînes ne touchent pas les conduites de frein ou la suspension.
- Conduire lentement.

✘ Equipements pour la neige

Utiliser des chaînes uniquement en cas d'urgence ou lorsqu'elles sont légalement requises pour traverser une certaine zone.

Redoubler de prudence en cas de conduite avec des chaînes sur la neige ou le verglas. Leur tenue de route est moins prévisible que de bons pneumatiques hiver sans chaînes.

Si votre véhicule est équipé de pneus été, il faut tenir compte du fait que ces pneus ne sont pas conçus pour les conditions de conduite hivernale. Pour plus d'informations, contacter un concessionnaire.

Contrôle de la batterie

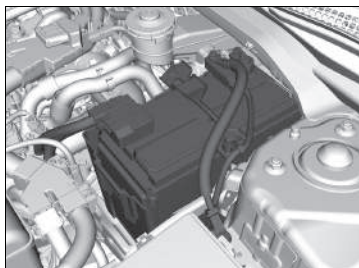

Modèles avec écran d'information

Contrôler l'état de la batterie en vérifiant le niveau de liquide. Les repères de niveau inférieur et supérieur sont indiqués sur le carter de la batterie. Si le niveau de liquide se situe sous le niveau inférieur, contacter un concessionnaire.

Modèles avec interface d'information du conducteur

L'état de la batterie est contrôlé par un capteur situé sur la borne négative de la batterie. En cas de problème avec ce capteur, l'interface d'informations pour le conducteur affichera un message d'avertissement. Dans ce cas, faire inspecter le véhicule par un concessionnaire.

Tous les types

Contrôler la corrosion des bornes de batterie tous les mois.

Si la batterie du véhicule est débranchée ou déchargée :

- Le système audio est désactivé.
➤ **Protection antivol du système audio*** P. 256
- L'horloge se remet à zéro.
➤ **Horloge** P. 170

» Batterie

⚠ ATTENTION

Pendant son fonctionnement normal, la batterie émet de l'hydrogène, qui est un gaz explosif.

Une étincelle ou une flamme nue peut faire exploser la batterie avec une force suffisante pour provoquer des blessures graves ou mortelles.

Ne pas approcher d'étincelles, de flammes nues et ne pas fumer à proximité de la batterie.

Porter des vêtements protecteurs et un masque, ou confier l'entretien de la batterie à un technicien qualifié.

⚠ ATTENTION

La batterie contient de l'acide sulfurique (électrolyte) qui est hautement corrosif et toxique.

Toute projection d'électrolyte dans les yeux ou sur la peau peut provoquer de graves brûlures. Porter des lunettes et des vêtements de protection lors d'une intervention sur ou à proximité de la batterie.

Toute ingestion d'électrolyte peut provoquer un empoisonnement mortel si aucune action immédiate n'est prise.

TENIR HORS DE PORTEE DES ENFANTS

Mise en charge de la batterie

Débrancher les deux câbles de la batterie afin de ne pas endommager le circuit électrique du véhicule. Toujours débrancher le câble négatif (-) en premier et le rebrancher en dernier.

⌘ Batterie

Procédures d'urgence

Yeux : rincer avec de l'eau contenue dans une tasse ou tout autre contenant pendant au moins 15 minutes. (De l'eau sous pression peut endommager l'œil.) Appeler immédiatement un médecin.

Peau : retirer tout vêtement contaminé. Rincer la peau avec de grandes quantités d'eau. Appeler immédiatement un médecin.

Ingestion : boire de l'eau ou du lait. Appeler immédiatement un médecin.

En cas de corrosion, nettoyer les bornes de la batterie avec un mélange de levure chimique et d'eau. Nettoyer les bornes avec un chiffon humide. Essuyer la batterie à l'aide d'un chiffon/d'une serviette. Enduire les bornes de graisse pour prévenir la corrosion.

Lors du remplacement de la batterie, la batterie de remplacement doit répondre aux mêmes spécifications. Pour plus d'informations, contacter un concessionnaire.

Modèles avec arrêt automatique au ralenti

La batterie de ce véhicule est spécialement conçue pour un modèle équipé de l'arrêt automatique au ralenti. L'utilisation d'une batterie autre que celle de type spécifié peut raccourcir la durée de vie de la batterie et empêcher l'activation de l'arrêt automatique au ralenti. En cas de remplacement de cette batterie, s'assurer d'opter pour le type de batterie spécifié. Consulter un concessionnaire pour plus de détails.

➤ **Spécifications** P. 724

Remplacement de la batterie

En cas de dépose et de remplacement de la batterie, toujours suivre les procédures de sécurité d'entretien et respecter les avertissements lors du contrôle de la batterie pour éviter tout risque potentiel.

➤ **Sécurité d'entretien** P. 599

➤ **Contrôle de la batterie** P. 656

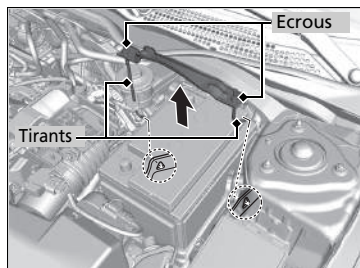
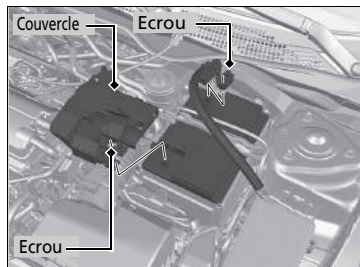

1. Mettre le contacteur d'allumage sur ANTIVOL *1. Ouvrir le capot.
2. Desserrer l'écrou sur le câble négatif de batterie, puis débrancher le câble de la borne négative (-).
3. Ouvrir le cache de la borne positive de batterie. Desserrer l'écrou sur le câble positif de batterie, puis débrancher le câble de la borne positive (+).
4. A l'aide d'une clé desserrer les écrous de chaque côté de la bride de la batterie.
5. Sortir l'extrémité inférieure de chaque tirant de l'orifice sur le support de batterie et déposer l'ensemble composé du support et des tirants.

*1 : Les modèles équipés du système d'accès sans clé ont une touche **ENGINE START/STOP** au lieu d'un contacteur d'allumage.

►► Remplacement de la batterie

REMARQUE

La mise au rebut inadéquate de la batterie peut nuire à l'environnement et à la santé. Toujours vérifier les réglementations locales relatives à la mise au rebut des batteries.

Ce symbole figurant sur la batterie signifie que ce produit ne doit pas être traité comme une ordure ménagère.



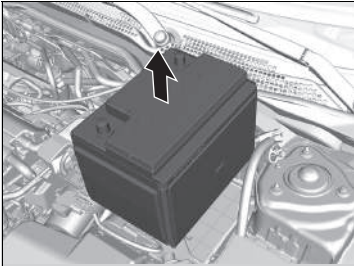

6. Déposer le cache de batterie.
7. Extraire la batterie avec précaution.

☒ Remplacement de la batterie

Toujours débrancher le câble négatif (-) en premier et le rebrancher en dernier.

Pour installer une nouvelle batterie, répéter la procédure en sens inverse.

Etiquette de batterie



Etiquette de batterie

DANGER

- Ne pas approcher de flammes ni d'étincelles près de la batterie.
La batterie produit des gaz explosifs qui peuvent provoquer une explosion.
- Porter des lunettes de protection et des gants en caoutchouc lors de la manipulation de la batterie pour éviter tout risque de brûlures ou de perte de la vue en cas d'exposition à de l'électrolyte de batterie.
- Ne pas laisser des enfants manipuler la batterie, en aucun cas. S'assurer que toute personne manipulant la batterie a une bonne compréhension des dangers et des procédures de manipulation correctes.
- Manipuler l'électrolyte avec des précautions particulières car il contient de l'acide sulfurique dilué. L'exposition des yeux ou de la peau peut provoquer des brûlures ou une perte de la vue.
- Lire attentivement ce manuel et assimiler ses instructions avant de manipuler la batterie. L'inobservation de cette consigne peut entraîner des blessures graves et endommager le véhicule.
- Ne pas utiliser la batterie si le niveau d'électrolyte est inférieur ou égal au niveau recommandé. L'utilisation d'une batterie dotée d'un électrolyte faible peut provoquer une explosion et des blessures graves.

Remplacement de la pile bouton

Si le témoin ne s'allume pas lorsque la touche est enfoncée, remplacer la pile.

Clé rétractable*

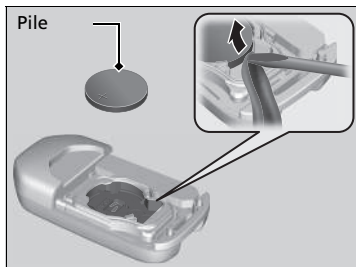
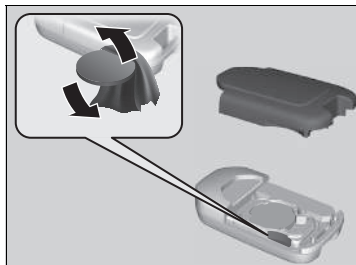

Type de pile : CR2032

1. A l'aide d'une pièce de monnaie, faire levier sur le bord et déposer le demi-boîtier supérieur.
▶ Entourer la pièce de monnaie d'un chiffon pour éviter de rayer la clé rétractable.
2. Retirer la pile bouton à l'aide du petit tournevis à lame plate.
3. Veiller à bien respecter la polarité de la pile.

Remplacement de la pile bouton

REMARQUE

Si une pile n'est pas mise au rebut selon les réglementations, elle peut nuire à l'environnement. Toujours vérifier les réglementations locales relatives à la mise au rebut des batteries.

Des piles de rechange sont disponibles dans le commerce ou chez un concessionnaire.

Ce symbole figurant sur la batterie signifie que ce produit ne doit pas être traité comme une ordure ménagère.



* Non disponible sur tous les modèles

■ Télécommande sans clé*



Type de pile : CR2032

1. Retirer la clé intégrée.
2. A l'aide d'une pièce de monnaie, faire levier sur le bord et déposer le demi-boîtier supérieur.
 - Entourer la pièce de monnaie d'un chiffon pour éviter de rayer la télécommande d'accès sans clé.
3. Veiller à bien respecter la polarité de la pile.

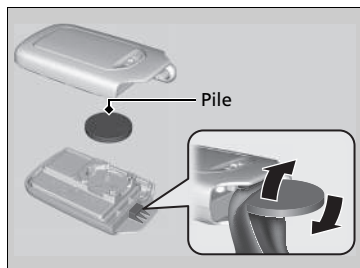

Climatisation *

Pour un fonctionnement correct et sûr du système de commande de la climatisation, le circuit de réfrigérant doit être entretenu par un technicien qualifié uniquement.

Ne jamais réparer ou remplacer l'évaporateur de la climatisation (serpentin de refroidissement) par un dispositif récupéré sur un véhicule usagé ou endommagé.

Entretien du système de commande de la climatisation

REMARQUE

La mise à l'air du réfrigérant est nocive pour l'environnement. Pour éviter la mise à l'air du réfrigérant, ne jamais remplacer l'évaporateur par un dispositif récupéré sur un véhicule usagé ou endommagé.

Le réfrigérant présent dans la climatisation du véhicule est inflammable et peut s'enflammer au cours de l'entretien si les procédures correctes ne sont pas respectées.

L'étiquette du climatiseur se trouve sous le capot :



 : Attention

 : Réfrigérant inflammable

 : Requiert l'action d'un technicien agréé

 : Système de climatisation

* Non disponible sur tous les modèles

Filtre à poussière et à pollen

■ Quand remplacer le filtre à poussière et à pollen

Remplacer le filtre à poussière et à pollen selon le programme de maintenance recommandé. Il est recommandé de remplacer le filtre plus tôt si le véhicule circule dans un environnement poussiéreux.

📄 **Programme de maintenance** P. 610

■ Comment remplacer le filtre à poussière et à pollen

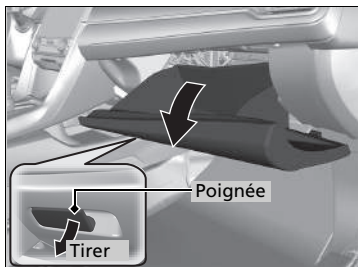

1. Ouvrir la boîte à gants.

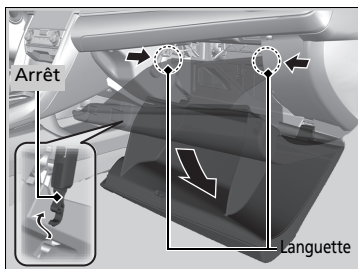

2. Pousser la butée de la boîte à gants côté conducteur pour l'enlever de la boîte à gants.
3. Dégager les deux languettes en appuyant sur chaque panneau latéral.
4. Faire pivoter la boîte à gants pour la dégager.

📄 Filtre à poussière et à pollen

L'utilisation d'un assainisseur d'air peut réduire l'effet désodorisant du filtre à poussière et à pollen, de même que sa durée de vie.

Si le débit d'air provenant du système de commande de la climatisation se détériore de façon notable, et si les vitres s'embuent facilement, le filtre doit probablement être remplacé.

Le filtre à poussière et à pollen collecte le pollen, la poussière et autres particules présentes dans l'air.

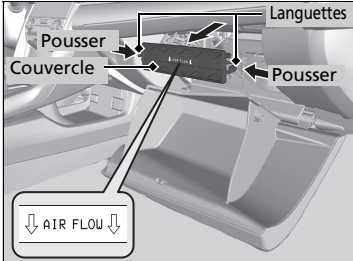

5. Enfoncer les languettes aux extrémités du couvercle de boîtier de filtre et le déposer.

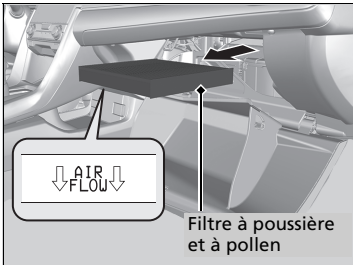

6. Déposer le filtre du boîtier.
7. Poser un filtre neuf dans le boîtier.
► Orienter la flèche **AIR FLOW** vers le bas.

► Filtre à poussière et à pollen

En cas de doute quant à la façon de remplacer le filtre à poussière et à pollen, faire appel à un concessionnaire.

Modèles avec amortisseur de boîte à gants

REMARQUE

Quand installer le filtre à poussière et à pollen :

1. Poser le cache du carter de filtre.
2. Déposer la griffe côté conducteur au bas de la boîte à gants.
3. Faire pivoter la boîte à gants pour la mettre en position. Réinstaller les languettes.
4. Ouvrir la boîte à gants d'environ 30 °.
5. Installer la partie crochetée de la butée sur la boîte à gants. Pour installer la butée, placer une main au fond de la boîte à gants.
6. Installer la griffe au bas de la boîte à gants.

Après avoir installé la boîte à gants, l'ouvrir et la fermer plusieurs fois et s'assurer qu'elle est posée correctement.

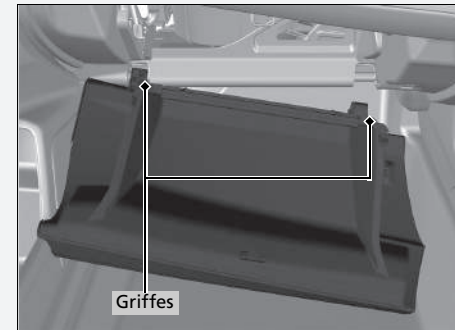

Entretien de l'habitacle

Utiliser un aspirateur pour enlever la poussière avant d'utiliser un chiffon.
Pour nettoyer, utiliser un chiffon humide et une solution de détergent doux et d'eau chaude.
Utiliser un chiffon propre pour éliminer les résidus de détergent.

Nettoyage des ceintures de sécurité

Utiliser une brosse souple et une solution de savon doux et d'eau chaude pour nettoyer les ceintures de sécurité. Laisser les ceintures de sécurité sécher à l'air libre. Essuyer les boucles des ancrages de ceintures de sécurité à l'aide d'un chiffon propre.

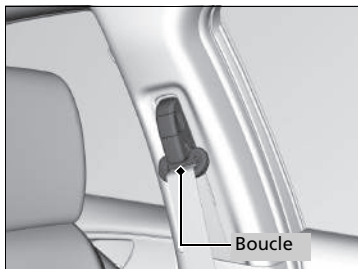

Nettoyage des vitres

Nettoyer à l'aide d'un produit de nettoyage pour vitres.

» Entretien de l'habitacle

Ne pas verser de liquides dans l'habitacle. Les dispositifs et circuits électriques peuvent présenter des dysfonctionnements après avoir été éclaboussés.

Ne pas pulvériser de produits à base de silicone sur des dispositifs électriques tels que des interrupteurs et des dispositifs audio. Le non-respect de cette consigne peut provoquer des dysfonctionnements de ces dispositifs ou un incendie dans l'habitacle.

Si un produit pulvérisé à base de silicone a été utilisé sur des dispositifs électriques, consulter un concessionnaire.

Selon leur composition, les solvants chimiques et diffuseurs aromatiques liquides peuvent entraîner une décoloration, des plis et des craquelures sur les tissus et les éléments à base de résine.

Ne pas utiliser de solvants alcalins ou biologiques tels que le benzène ou l'essence.

Après avoir utilisé des solvants chimiques, veiller à les essuyer soigneusement avec un chiffon sec.

Si des chiffons imbibés de solvants chimiques ont été posés sur des tissus ou des éléments à base de résine pendant une période prolongée, laver ces derniers.

Faire attention de ne pas répandre de l'assainisseur d'air liquide.

» Nettoyage des vitres

Des fils sont fixés sur la partie intérieure de la vitre arrière. Essuyer dans le sens des fils à l'aide d'un chiffon doux de façon à ne pas les endommager.

Veiller à ne pas verser de liquides, tels que de l'eau ou du nettoyant à vitre, sur les pourtours des caches de la caméra du capteur avant et du capteur de pluie/lumière.

■ Tapis de sol*

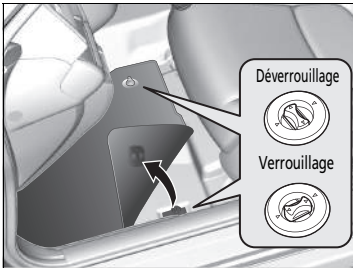

Le tapis de sol du conducteur est accroché aux dispositifs d'ancrage de plancher, ce qui l'empêche de glisser vers l'avant. Pour déposer un tapis de sol afin de le nettoyer, tourner les boutons d'ancrage dans la position déverrouillage. Pour la repose après le nettoyage, tourner les boutons d'ancrage dans la position verrouillage.

Ne pas placer de tapis de sol supplémentaires sur les tapis accrochés.

■ Entretien du cuir véritable*

Pour nettoyer correctement le cuir :

1. Utiliser d'abord un aspirateur ou chiffon doux sec pour éliminer toute la saleté ou poussière.
2. Nettoyer le cuir avec un chiffon doux trempé dans une solution composée à 90 % d'eau et 10 % de solution savonneuse neutre.
3. Essuyer tout résidu de savon avec un chiffon humide propre.
4. Essuyer l'eau résiduelle et laisser le cuir sécher à l'air libre et à l'ombre.

☒ Tapis de sol*

Lors de l'utilisation de tapis de sol qui ne sont pas d'origine, veiller à ce qu'ils soient conçus pour ce véhicule, qu'ils s'adaptent correctement et qu'ils soient bien fixés par les dispositifs d'ancrage de plancher. Positionner correctement les tapis de sol arrière. S'ils ne sont pas correctement positionnés, ils risquent de gêner les mouvements des sièges avant.

☒ Entretien du cuir véritable*

Il est important de nettoyer ou d'éliminer la poussière ou la saleté dès que possible. Les déversements peuvent pénétrer dans le cuir et provoquer des tâches. La saleté ou la poussière peuvent provoquer l'abrasion du cuir. En outre, veuillez noter que certains vêtements de couleur foncée peuvent frotter sur les sièges en cuir, entraînant une décoloration ou des tâches.

* Non disponible sur tous les modèles

Entretien de l'extérieur

Nettoyer la carrosserie du véhicule après avoir utilisé le véhicule.

Rechercher régulièrement la présence de rayures sur la peinture du véhicule. Une rayure sur une surface peinte peut provoquer l'apparition de rouille sur la carrosserie. Si le véhicule présente une rayure, faire effectuer la retouche de peinture rapidement.

Lavage du véhicule

Nettoyer le véhicule régulièrement. Nettoyer le véhicule plus fréquemment en cas de conduite dans les conditions suivantes :

- En cas de conduite sur des routes salées.
- En cas de conduite dans des zones côtières.
- Si les surfaces peintes sont salées par du goudron, de la suie, de la fiente d'oiseau, des insectes ou de la sève d'arbre.

Utilisation d'une station de lavage automatique

- Bien suivre les instructions affichées dans la station de lavage automatique.
- Rabattre les rétroviseurs.
- Véhicules équipés d'essuie-glace à fonctionnement intermittent automatique : désactiver la commande d'essuie-glace.

Utilisation d'équipement de nettoyage à haute pression

- Tenir le gicleur de nettoyage assez loin de la carrosserie du véhicule.
- Procéder avec précaution autour des vitres. Si le gicleur de nettoyage est trop près, l'eau risque de s'infiltrer dans l'habitacle.
- Ne pas projeter d'eau à haute pression directement dans le compartiment moteur. Utiliser plutôt un jet d'eau à basse pression et un détergent doux.

► Lavage du véhicule

Ne pas pulvériser d'eau sur les bouches d'air. Ceci peut provoquer un dysfonctionnement.

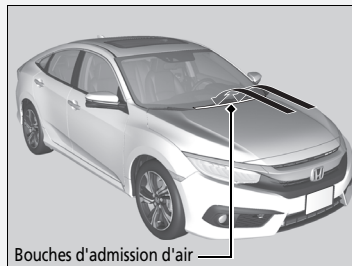

Ne pas projeter d'eau directement sur la trappe à carburant. Un jet à haute pression peut entraîner l'ouverture de la trappe.

Ne pas pulvériser d'eau sur l'unité sans bouchon lorsque la trappe de remplissage de carburant est ouverte. Cela peut endommager le circuit de carburant ou le moteur.

■ Lustrage à la cire

Une bonne couche de cire pour carrosserie automobile permet de protéger la peinture du véhicule contre les diverses conditions climatiques. Etant donné que la cire disparaît au fil du temps et que la peinture du véhicule se retrouve exposée aux diverses conditions climatiques, lustrer de nouveau selon besoin.

■ Entretien des pare-chocs et autres pièces à revêtement de résine

Si de l'essence, de l'huile, du liquide de refroidissement moteur ou de l'électrolyte de batterie se répandent sur des éléments à revêtement de résine, il est possible que ces éléments soient tachés ou que le revêtement s'écaille. Les nettoyer rapidement à l'aide d'un chiffon doux et d'eau claire.

■ Nettoyage des vitres

Nettoyer à l'aide d'un produit de nettoyage pour vitres.

■ Entretien des jantes en aluminium

Le sel et les autres saletés provenant de la route peuvent détériorer l'aluminium. Lorsque cela est nécessaire, utiliser dès que possible une éponge et un détergent doux pour essuyer ces substances contaminantes. N'utiliser ni brosse dure ni produits chimiques agressifs (notamment certains produits de nettoyage pour roues en vente dans le commerce). Ces derniers pourraient endommager la finition de protection des jantes en alliage d'aluminium, contribuant ainsi à leur corrosion. Selon le type de finition, il est possible que les roues brunissent ou ternissent. Pour éviter que l'eau ne laisse des taches, essuyer les roues avec un chiffon pour les sécher tant qu'elles sont encore humides.

» Lustrage à la cire

REMARQUE

Les solvants chimiques et les nettoyeurs forts peuvent endommager la peinture et les pièces en métal et en plastique de votre véhicule. Essuyer immédiatement tout écoulement.

» Entretien des pare-chocs et autres pièces à revêtement de résine

Se renseigner auprès d'un concessionnaire quant à l'enduit approprié pour retoucher des surfaces peintes des pièces en résine.

■ Buée sur les verres des éclairages extérieurs

Les verres intérieurs des éclairages extérieurs (phares, feux stop, etc.) peuvent être temporairement embués si vous avez roulé sous la pluie, ou après le passage du véhicule dans une station de lavage. La condensation peut se former à l'intérieur des verres lorsqu'il y a un écart important entre la température ambiante et la température à l'intérieur des verres (de la même façon qu'on observe une formation de buée sur les vitres du véhicule par temps de pluie). Ces conditions sont dues à des phénomènes naturels, et non à des problèmes de conception structurelle des éclairages extérieurs.

La conception des verres peut entraîner une accumulation d'humidité à la surface du cadre des verres des éclairages. Il ne s'agit pas d'un dysfonctionnement.

Cependant, en cas d'accumulation de grandes quantités d'eau ou de formation de grosses gouttes d'eau à l'intérieur des verres, faire examiner le véhicule par un concessionnaire.

Accessoires

Lors de la pose d'accessoires, s'assurer de respecter les points suivants :

- Ne pas installer d'accessoires sur le pare-brise. Ils risquent d'entraver la visibilité et d'affecter la capacité de réaction du conducteur aux conditions de la route.
- Ne poser aucun accessoire sur les surfaces marquées SRS Airbag, sur les côtés ou les dossiers des sièges avant, sur les montants avant ou latéraux ou à proximité des vitres latérales. Les accessoires montés à ces endroits peuvent interférer avec le fonctionnement des airbags du véhicule ou peuvent être propulsés sur le conducteur ou un autre occupant si les airbags se déploient.
- S'assurer que la pose d'accessoires électroniques n'entraîne pas de surcharge des circuits électriques et n'affecte en rien le bon fonctionnement du véhicule.
 - ▣ **Fusibles** P. 710
- Avant de poser un accessoire électronique, demander à l'installateur de contacter un concessionnaire pour se faire aider. Si possible, demander au concessionnaire de procéder à une inspection finale de l'installation.

Modifications

Ne pas modifier le véhicule d'une façon qui risque de nuire à la tenue de route, à la stabilité et à la fiabilité du véhicule. Ne pas installer de pièces ou accessoires qui ne sont pas d'origine Honda et pourraient avoir les mêmes effets.

Même des modifications mineures apportées aux systèmes du véhicule peuvent affecter les performances globales du véhicule.

Toujours s'assurer que l'ensemble de l'équipement est correctement installé et entretenu, et ne pas apporter de modification qui rende le véhicule ou ses systèmes non conformes aux réglementations nationale et locale en vigueur.

Ne pas modifier et ne jamais tenter de réparer les composants électriques.

Accessoires et modifications

⚠ ATTENTION

Les accessoires ou modifications non appropriés peuvent affecter la tenue de route, la stabilité et les performances du véhicule, et provoquer un accident pouvant entraîner des blessures parfois mortelles.

Observer l'ensemble des consignes du présent manuel d'utilisation relatives aux accessoires et modifications.

Lorsqu'ils sont correctement installés, les téléphones mobiles, alarmes, radios bidirectionnelles, antennes radio et systèmes audio de faible puissance ne doivent pas gêner le bon fonctionnement des systèmes du véhicule commandés par ordinateur, tels que les airbags et le système de freinage antiblocage.

Il est recommandé d'utiliser des accessoires d'origine Honda pour garantir leur bon fonctionnement sur le véhicule.

Situations inattendues

Ce chapitre explique comment faire face aux situations inattendues.

Outils	
Types d'outils.....	674
En cas de crevaison	
Remplacement d'un pneu crevé*.....	675
Réparation provisoire d'un pneu crevé*.....	683
Le moteur ne démarre pas	
Vérification du moteur.....	692
Si la pile de la télécommande d'accès sans clé est faible.....	693
Arrêt d'urgence du moteur.....	694
Démarrage de secours	695
Impossible de déplacer le levier de vitesses	698
Surchauffe	699

Témoin, allumage/clignotement	
Si le témoin de pression d'huile faible s'allume.....	702
Si le témoin du système de charge s'allume.....	702
Si le témoin de dysfonctionnement s'allume ou clignote.....	703
Si le témoin du système de freinage (rouge) s'allume ou clignote.....	704
Si le témoin du système de freinage (rouge) s'allume ou clignote en même temps que le témoin du système de freinage (orange) s'allume.....	705
Si le témoin du système de direction assistée électrique (EPS) s'allume.....	706

Si le témoin du système d'avertissement de perte de pression/basse pression des pneus* s'allume ou clignote.....	708
Si le témoin de niveau d'huile bas apparaît*.....	709
Si le témoin de niveau d'huile bas s'allume* ..	709
Fusibles	
Emplacement des fusibles.....	710
Inspection et remplacement des fusibles.....	716
Remorquage d'urgence	717
Déverrouillage impossible de la trappe à carburant	719
S'il est impossible d'ouvrir le coffre	720
Plein de carburant	721

* Non disponible sur tous les modèles

Types d'outils

Types d'outils

Les outils ont été rangés dans le coffre.

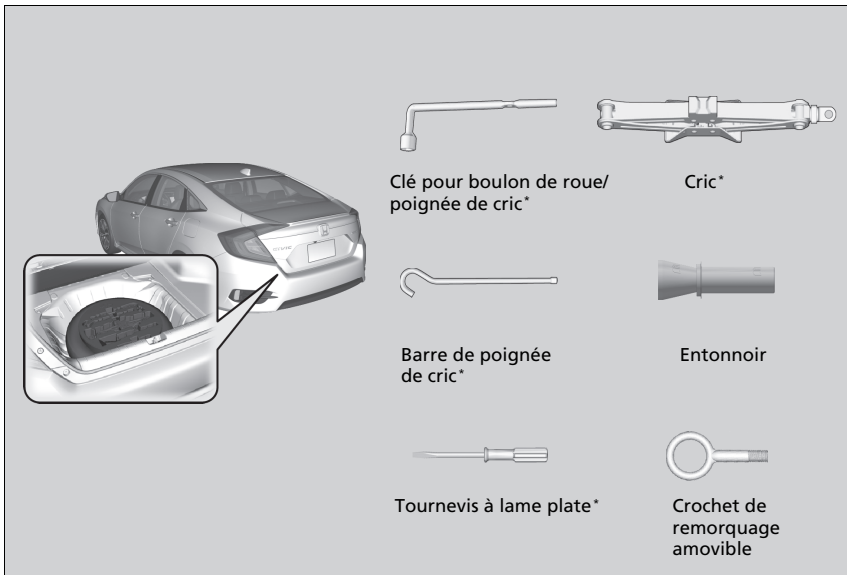

Remplacement d'un pneu crevé*

Si une crevaison se produit en cours de route, maintenir le volant fermement et freiner progressivement pour réduire la vitesse, puis s'arrêter dans un endroit sûr. Remplacer le pneu crevé par une roue galette*/roue de secours de taille normale*. Passer chez un concessionnaire le plus tôt possible pour faire réparer ou remplacer le pneumatique de taille normale.

1. Stationner le véhicule sur une surface ferme, plane et non glissante et serrer le frein de stationnement.

Modèles à transmission à variation continue

2. Mettre le levier de vitesses sur **P**.

Modèles avec boîte de vitesses manuelle

2. Mettre le levier de vitesses sur **R**.

Tous les modèles

3. Allumer les feux de détresse et mettre le contacteur d'allumage sur ANTIVOL **0***1.

*1 : Les modèles équipés du système d'accès sans clé ont une touche **ENGINE START/STOP** au lieu d'un contacteur d'allumage.

* Non disponible sur tous les modèles

Remplacement d'un pneu crevé*

Suivre les précautions concernant la roue galette :
Vérifier régulièrement la pression de la roue galette*. Elle doit être réglée à la pression spécifiée. Pression spécifiée : 420 kPa (4,2 kgf/cm²)

Lors de la conduite avec la roue galette, maintenir la vitesse du véhicule en dessous de 80 km/h. La remplacer par un pneumatique de taille normale dès que possible.

La roue galette placée dans le véhicule ne correspond qu'au modèle concerné. Ne pas l'utiliser sur un autre modèle. Ne pas utiliser un autre type de roue galette sur le véhicule concerné.

Ne pas monter de chaînes sur une roue galette. En cas de crevaison d'un pneumatique avant équipé de chaînes, déposer l'une des roues arrière de taille normale et la remplacer par la roue galette. Déposer le pneumatique avant crevé et le remplacer par le pneumatique de taille normale précédemment déposé de l'arrière du véhicule. Monter les chaînes sur la roue avant.

Une roue galette peut affecter le confort de suspension et la traction sur certaines surfaces. Redoubler de prudence en cours de conduite.

Ne pas monter la roue galette* à l'avant. Plus petite que les pneus normaux, la roue galette risquerait d'endommager le différentiel si elle est montée à l'avant.

Ne pas utiliser plusieurs roues galettes simultanément.

La roue galette est plus petite que la roue normale. La garde au sol du véhicule est réduite lorsque la roue galette est installée. Des débris sur la route ou des bosses peuvent endommager le soubassement du véhicule.

■ Se préparer à changer une roue

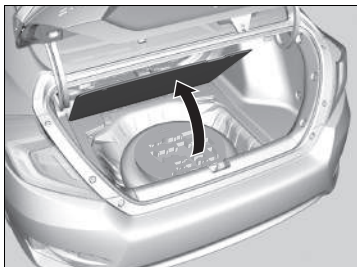

1. Ouvrir le couvercle du plancher du coffre.

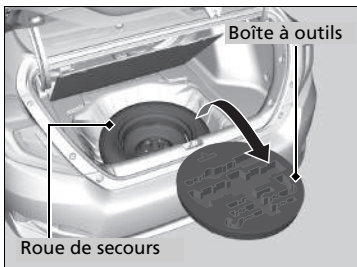

2. Sortir la trousse à outils du coffre. Sortir le cric et la clé pour boulon de roue de la trousse à outils.

3. Dévisser le boulon à oreilles et déposer l'entretoise conique, puis sortir la roue de secours.

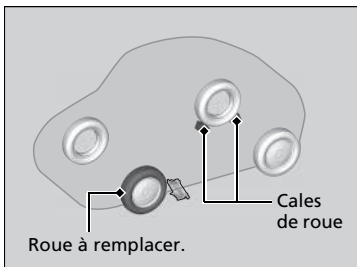

4. Placer une cale ou une pierre devant et derrière la roue diagonalement opposée au pneu crevé.

►► Se préparer à changer une roue

ATTENTION : le cric ne peut être utilisé que dans les situations de dépannage d'urgence, et non pour le remplacement standard des pneus saisonniers ou toute autre opération d'entretien ou de réparation normale.

REMARQUE

Ne pas utiliser le cric s'il ne fonctionne pas correctement. Appeler votre concessionnaire ou un service de dépannage.



- Placer la roue de secours (côté voile de jante dirigé vers le haut) sous la caisse du véhicule, près de la roue devant être remplacée.

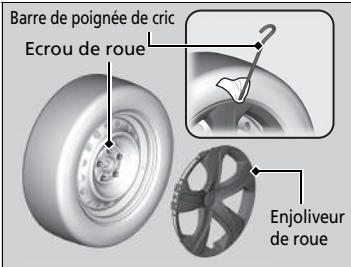

Modèles avec enjoliveur

- Poser la pointe plate de la barre de poignée de cric sur le bord de l'enjoliveur. Faire soigneusement levier sur le bord et déposer l'enjoliveur.
 - Enrouler un chiffon autour de la pointe plate de la barre de poignée de cric pour éviter de rayer l'enjoliveur.

Tous les modèles

- Desserrer chaque boulon de roue d'un tour environ à l'aide de la clé de boulon de roue.



Mise en place du cric

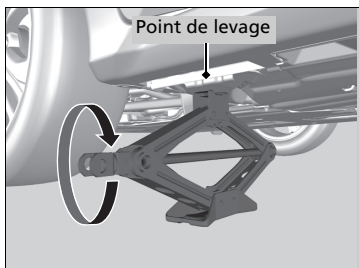
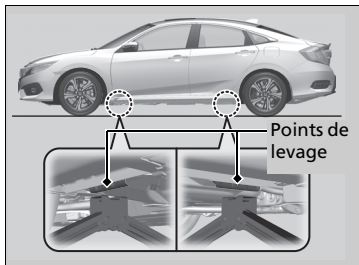

1. Placer le cric sous le point de levage le plus proche de la roue à changer.

2. Tourner la chape du cric dans le sens des aiguilles d'une montre, comme indiqué sur l'illustration, jusqu'à ce que la partie supérieure du cric touche le point de levage.

► Veiller à ce que l'ergot du point de levage repose dans l'encoche du cric.

Mise en place du cric

⚠ ATTENTION

Le véhicule peut facilement glisser du cric et blesser gravement toute personne se trouvant sous le véhicule.

Respecter scrupuleusement les consignes de remplacement d'une roue et ne jamais engager une partie du corps sous le véhicule s'il n'est soutenu que par le cric.

ATTENTION : le cric doit être placé sur une surface plane et stable, au même niveau que le véhicule en stationnement.

Pour certains pays

Le cric fourni avec le véhicule est accompagné de l'étiquette suivante.

1.	2.	3.

1. Voir le manuel d'utilisation.
2. Ne jamais se glisser sous le véhicule lorsqu'il est supporté par un cric.
3. Placer le cric sous la zone de renforcement.

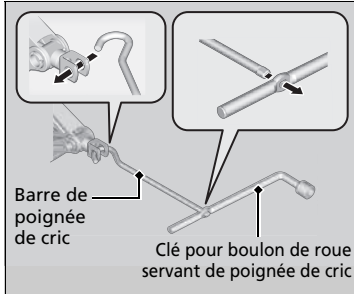

3. Soulever le véhicule à l'aide de la barre de poignée de cric et de la poignée de cric jusqu'à ce que le pneumatique ne repose plus sur le sol.

Ne pas utiliser le cric si des passagers ou des bagages se trouvent dans le véhicule.

Utiliser le cric fourni dans le véhicule.

D'autres crics peuvent ne pas supporter le poids (« charge ») ou leur forme peut ne pas convenir au véhicule concerné.

Respecter les consignes suivantes pour utiliser le cric en toute sécurité :

- Ne pas utiliser le cric pendant que le moteur tourne.
- N'utiliser le cric que lorsque le sol est ferme et plat.
- N'utiliser le cric qu'au niveau des points de levage.
- Ne pas pénétrer dans le véhicule lorsque le cric est utilisé.
- Ne pas placer d'objets sur ou sous le cric.

Remplacement du pneu crevé

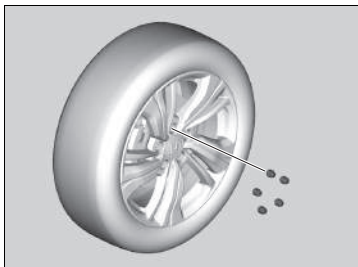

1. Déposer les boulons de roue et le pneu crevé.

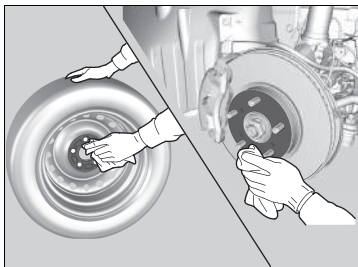

2. Essuyer les surfaces de montage de la roue avec un chiffon propre.

3. Monter la roue de secours.

4. Visser les boulons de roue jusqu'à ce qu'ils viennent au contact des lèvres des trous de montage, puis arrêter de serrer.

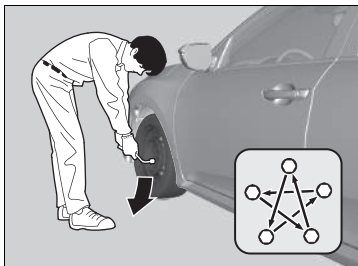

5. Abaisser le véhicule au sol et déposer le cric. Serrer les boulons de roue dans l'ordre indiqué sur l'illustration. Serrer successivement chaque boulon dans cet ordre deux à trois fois.

Couple de serrage des boulons de roue :
108 N·m (11 kgf·m)

Remplacement du pneu crevé

Ne pas trop serrer les boulons de roue en serrant à fond avec le pied ou un tuyau.

Modèles avec enjoliveur

Veiller à ce que la bague de butée métallique soit accrochée dans les clips autour du bord de l'enjoliveur.

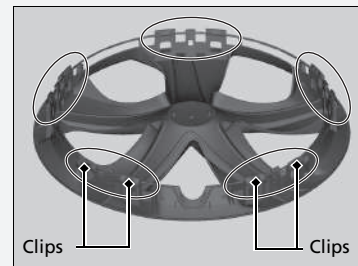

Aligner le repère de la valve de l'enjoliveur sur la valve de pneu de la roue, puis poser l'enjoliveur.

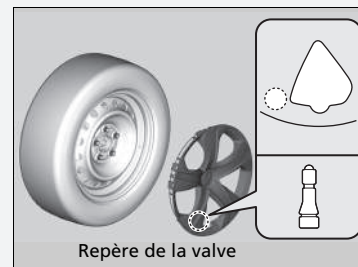

Rangement du pneu crevé

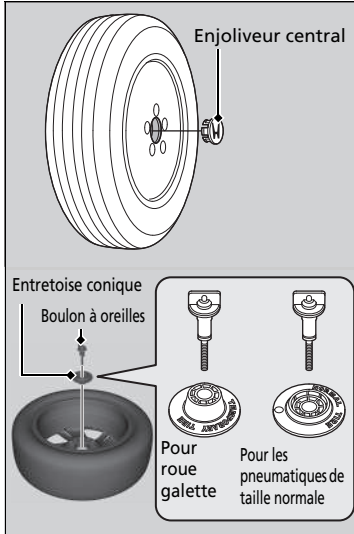

Modèles avec roues en aluminium

1. Déposer l'enjoliveur central.

Tous les modèles

2. Ranger le pneu crevé avec le voile de la jante vers le bas dans le logement de la roue de secours.
3. Retirer l'entretoise conique du boulon à oreilles, la retourner et la réinsérer sur le boulon. Fixer le pneu crevé avec le boulon à oreilles.
4. Fixer correctement le cric et la clé pour boulon de roue dans la trousse à outils. Ranger la trousse de roue dans le coffre.

Remplacement du pneu crevé

Modèles avec enjoliveur

Veiller à ce que la bague d'appui métallique se trouve sur le bord extérieur de la valve de pneu, comme illustré.

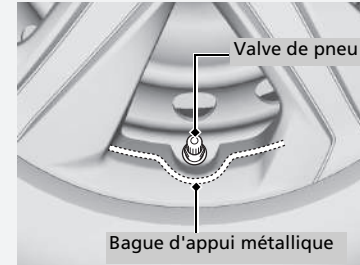



Rangement du pneu crevé

⚠ ATTENTION

En cas de collision, les objets non fixés peuvent être projetés dans l'habitacle et gravement blesser les occupants.
Avant de prendre la route, ranger la roue, le cric et les outils de façon à ce qu'ils restent en place.

■ Système d'avertissement de perte de pression et roue de secours*

Si un pneu crevé est remplacé par la roue de secours, le témoin  s'allume lors de la conduite. Après avoir conduit pendant quelques kilomètres, le témoin commence à clignoter pendant une courte durée puis reste allumé.  s'affiche sur l'interface d'information du conducteur*, mais ceci est normal.

Étalonner le système d'avertissement de perte de pression lors du remplacement du pneu par un pneu normal spécifié.

➤ **Étalonnage du système d'alerte de dégonflage** P. 556

Réparation provisoire d'un pneu crevé*

Si le pneumatique présente une large coupure ou d'autres dégâts importants, le véhicule devra être remorqué. Si le pneumatique présente seulement une petite crevaison (causée par un clou, par exemple), il est possible d'utiliser la trousse de réparation des pneus provisoire afin de pouvoir se rendre au garage le plus proche et de procéder à une réparation permanente.

Si une crevaison se produit en cours de route, maintenir le volant fermement et freiner progressivement pour réduire la vitesse, puis s'arrêter dans un endroit sûr.

1. Stationner le véhicule sur une surface ferme, plane et non glissante et serrer le frein de stationnement.

Modèles à transmission à variation continue

2. Faire passer le rapport sur la position **P**.

Modèles avec boîte de vitesses manuelle

2. Mettre le levier de vitesses sur **R**.

Tous les modèles

3. Allumer les feux de détresse et mettre le contacteur d'allumage sur ANTIVOL **0***1.
► En cas de traction d'une remorque, la dételer.

*1 : Les modèles équipés du système d'accès sans clé ont une touche **ENGINE START/STOP** au lieu d'un contacteur d'allumage.

* Non disponible sur tous les modèles

⊗ Réparation provisoire d'un pneu crevé*

Le kit ne doit pas être utilisé dans les situations suivantes. Contacter un concessionnaire ou un dépanneur pour faire remorquer le véhicule.

- L'enduit d'étanchéité du pneumatique a expiré.
- Plusieurs pneus sont crevés.
- La crevaison ou l'entaille est supérieure à 4 mm.
- La paroi latérale du pneumatique est endommagée ou la crevaison est située hors du logement du pneu.



Lorsque le point de crevaison mesure :	Utilisation du kit
Moins de 4 mm	Oui
Plus de 4 mm	Non

- Les dommages sont apparus après avoir roulé avec des pneumatiques extrêmement sous-gonflés.
- Le talon du pneumatique n'est plus à sa place.
- La jante est endommagée.

Ne pas retirer le clou ou la vis à l'origine de la crevaison. Si le clou ou la vis est retiré(e), il peut s'avérer impossible de réparer la crevaison à l'aide du kit.

■ Se préparer à réparer provisoirement un pneu crevé

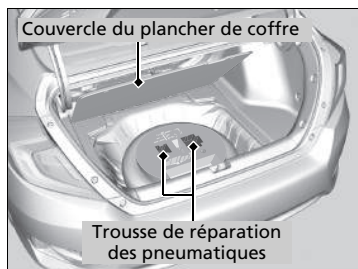
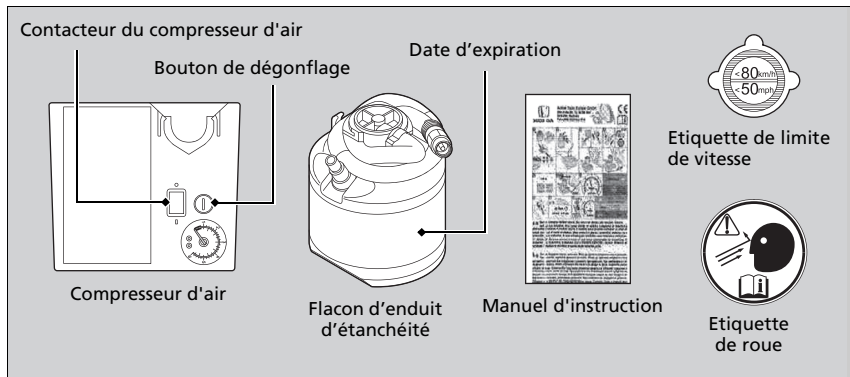

1. Ouvrir le couvercle du plancher du coffre.
2. Retirer la trousse de la boîte.
3. Placer le kit, face vers le haut, sur une surface plate près du pneu crevé, à l'écart de la circulation. Ne pas positionner le kit sur le côté.

► Se préparer à réparer provisoirement un pneu crevé

En cas de réparation provisoire, lire attentivement le manuel d'utilisation fourni avec la trousse.

Injection d'enduit d'étanchéité et d'air

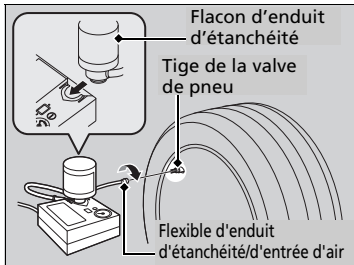
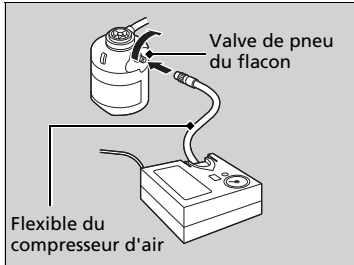
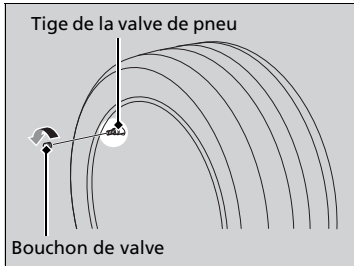

1. Déposer le bouchon de la tige de la valve de pneu.
2. Secouer le flacon d'enduit d'étanchéité
3. Fixer le flexible du compresseur d'air sur la valve de pneu du flacon. Le visser à fond.
4. Retourner le flacon d'enduit d'étanchéité, puis fixer le flacon dans la découpe du compresseur d'air.
5. Fixer le flexible d'enduit d'étanchéité/d'entrée d'air sur la tige de la valve de pneu. Le visser à fond.

Injection d'enduit d'étanchéité et d'air

ATTENTION

L'enduit d'étanchéité du pneumatique contient des substances nuisibles, qui peuvent être mortelles si elles sont ingérées.

En cas d'ingestion accidentelle, ne pas tenter de faire vomir. Boire beaucoup d'eau et consulter un médecin sans attendre.

En cas de contact avec la peau ou les yeux, rincer à l'eau fraîche et consulter un médecin, le cas échéant.

Conserver le flacon d'enduit d'étanchéité hors de portée des enfants.

Par temps froid, il est possible que l'enduit d'étanchéité ne puisse pas s'écouler facilement. Dans ce cas, le réchauffer pendant cinq minutes avant utilisation.

L'enduit d'étanchéité à base de latex peut tacher les vêtements et autres matériaux de façon permanente. Manipuler avec précaution et essuyer immédiatement tout écoulement.

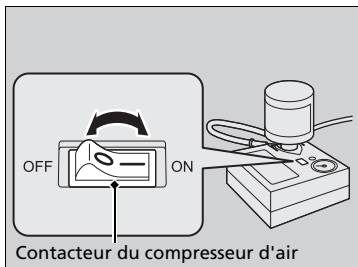
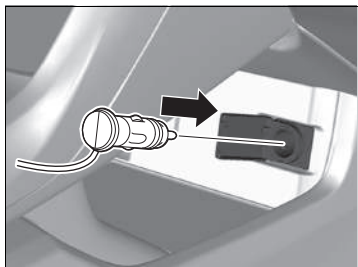

6. Brancher le compresseur à la prise d'alimentation des accessoires.
 - Faire attention de ne pas coincer le tuyau dans une porte ou une fenêtre.
 - ✘ **Prise d'alimentation des accessoires** P. 237
7. Mettre le contacteur d'allumage en position DEMARRAGE [III]*1 sans appuyer sur la pédale d'accélérateur, puis démarrer le moteur.
 - ✘ **Monoxyde de carbone** P. 90
8. Activer le compresseur d'air pour gonfler le pneumatique.
 - Le compresseur commence l'injection d'enduit d'étanchéité et d'air dans le pneumatique.
9. Une fois que la pression d'air atteint la pression spécifiée, couper le kit.
 - Contrôler la jauge de pression d'air sur le compresseur d'air.
 - Se reporter à l'étiquette du montant de porte côté conducteur pour connaître la pression spécifiée.

✘ Injection d'enduit d'étanchéité et d'air

⚠ ATTENTION

Faire tourner le moteur lorsque le véhicule est stationné dans une zone fermée, voire partiellement fermée, peut entraîner l'accumulation rapide de monoxyde de carbone toxique.

L'inhalation de ce gaz incolore et inodore peut entraîner une perte de conscience, voire la mort. S'assurer que le véhicule est stationné à l'extérieur avant de faire tourner le moteur pour alimenter le compresseur d'air.

REMARQUE

Ne pas manipuler le compresseur de la trousse de réparation des pneus provisoire plus de 15 minutes. Le compresseur peut se trouver en surchauffe et être irrémédiablement endommagé.

Tant que l'injection de l'enduit d'étanchéité n'est pas terminée, la pression indiquée sur la jauge est plus élevée que la pression réelle. Une fois l'injection de l'enduit d'étanchéité terminée, la pression chute puis commence à remonter au fur et à mesure du gonflage du pneumatique. Ceci est tout à fait normal. Pour mesurer la pression d'air avec précision à l'aide d'une jauge, couper le compresseur d'air uniquement lorsque l'injection de l'enduit d'étanchéité est terminée.

Si la pression d'air requise n'est pas atteinte dans les 10 minutes, il est possible que le pneumatique soit endommagé de manière trop importante pour que le kit puisse fournir l'étanchéité nécessaire. Le véhicule devra alors être remorqué.

S'adresser à un concessionnaire Honda pour obtenir un flacon d'enduit d'étanchéité de rechange et des informations sur la mise au rebut d'un flacon vide.

*1 : Les modèles équipés du système d'accès sans clé ont une touche **ENGINE START/STOP** au lieu d'un contacteur d'allumage.

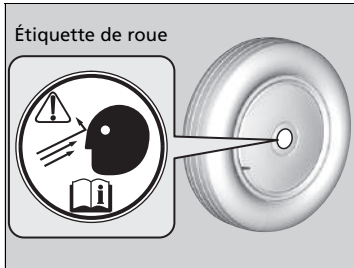

10. Débrancher la trousse de la prise d'alimentation des accessoires.
11. Dévisser le flexible d'enduit d'étanchéité/d'entrée d'air de la tige de la valve de pneu. Reposer le bouchon de valve.
12. Poser l'étiquette de roue sur la surface plate de la roue.
 - Cette surface doit être propre pour garantir une bonne adhésion de l'étiquette.

■ Répartition de l'enduit d'étanchéité dans le pneumatique

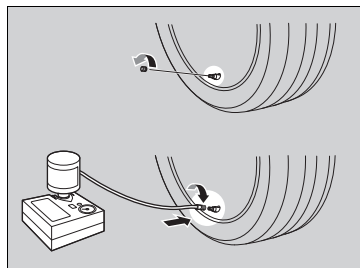
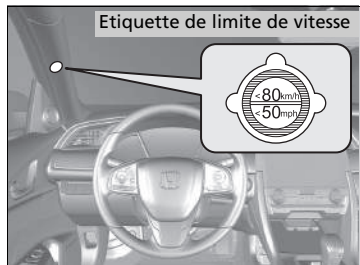

1. Poser l'étiquette de limite de vitesse à l'endroit indiqué.
 2. Conduire le véhicule pendant environ 10 minutes.
 - Ne pas dépasser les 80 km/h.
 3. Arrêter le véhicule dans un endroit sûr.
 4. Contrôler de nouveau la pression d'air à l'aide de la jauge du compresseur d'air.
 - Ne pas activer le compresseur d'air pour vérifier la pression.
 5. Si la pression d'air est :
 - Inférieure à 130 kPa :
Ne pas ajouter de l'air ou continuer à rouler. La fuite est trop importante. Appeler de l'aide et faire remorquer le véhicule.
 - ☒ **Remorquage d'urgence** P. 717
 - Supérieure à la pression spécifiée :
Continuer de conduire et s'arrêter toutes les 10 minutes jusqu'à la station service la plus proche. Ne pas dépasser les 80 km/h.
- Si la pression d'air ne diminue pas au bout de 10 minutes, il n'est plus nécessaire de contrôler la pression.

☒ Répartition de l'enduit d'étanchéité dans le pneumatique

Arrêter le véhicule et vérifier la pression toutes les 10 minutes jusqu'à la station service la plus proche, où il sera possible de réparer ou de remplacer le pneumatique.

Se reporter à l'étiquette du montant de porte côté conducteur pour connaître la pression spécifiée.

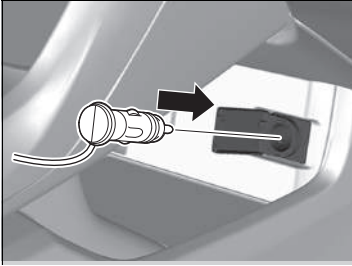

- Supérieure à 130 kPa, mais inférieure à la pression spécifiée :
Activer le commutateur du compresseur d'air pour gonfler le pneumatique jusqu'à ce que la pression du pneu atteigne la valeur spécifiée.

▣ **Injection d'enduit d'étanchéité et d'air**
P. 685

Conduire ensuite prudemment et s'arrêter toutes les 10 minutes jusqu'à la station service la plus proche.

Ne pas dépasser les 80 km/h.

- Répéter cette procédure tant que la pression d'air se trouve dans cette plage.

6. Réemballer la trousse et la ranger au bon endroit.

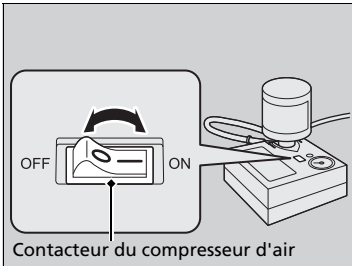

▣ Répartition de l'enduit d'étanchéité dans le pneumatique

Se reporter à l'étiquette du montant de porte côté conducteur pour connaître la pression spécifiée.

Gonfler un pneumatique sous-gonflé

Il est possible d'utiliser le kit pour gonfler un pneumatique sous-gonflé et non crevé.

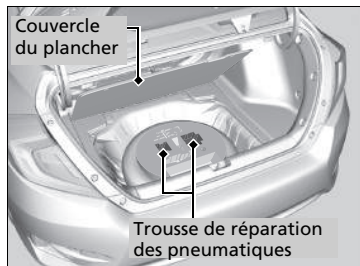

1. Ouvrir le couvercle du plancher du coffre.
2. Déposer le kit du boîtier.
3. Placer le kit, face vers le haut, sur une surface plate près du pneu crevé, à l'écart de la circulation. Ne pas positionner le kit sur le côté.

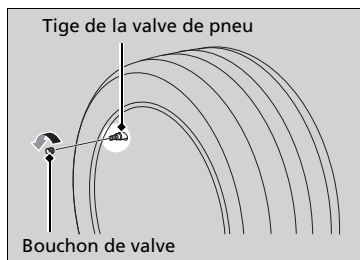

4. Retirer le bouchon de valve.

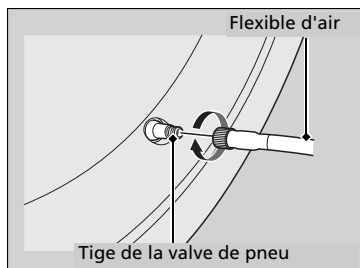

5. Fixer le flexible sur la tige de la valve de pneu. Le visser à fond.

Gonfler un pneumatique sous-gonflé

REMARQUE

Ne pas manipuler le compresseur de la trousse de réparation des pneus provisoire plus de 15 minutes. Le compresseur peut se trouver en surchauffe et être irrémédiablement endommagé.

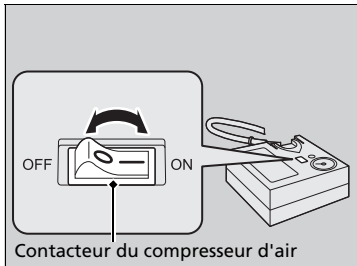
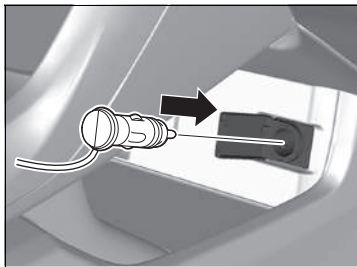

Contacteur du compresseur d'air

6. Brancher le compresseur à la prise d'alimentation des accessoires.
 - Faire attention de ne pas coincer le tuyau dans une porte ou une fenêtre.
 - **Prise d'alimentation des accessoires** P. 237
7. Mettre le contacteur d'allumage en position DEMARRAGE (III)*1 sans appuyer sur la pédale d'accélérateur, puis démarrer le moteur.
 - **Monoxyde de carbone** P. 90
8. Activer le contacteur du compresseur d'air pour gonfler le pneumatique.
 - Le compresseur commence à injecter de l'air dans le pneumatique.
 - Si le moteur est démarré, le laisser tourner tout en injectant de l'air.
9. Gonfler le pneumatique selon la pression d'air spécifiée.
10. Couper le kit.
 - Contrôler la jauge de pression sur le compresseur d'air.
 - Si le pneumatique est trop gonflé, appuyer sur le bouton de dégonflage.
11. Débrancher la trousse de la prise d'alimentation des accessoires.
12. Dévisser le flexible de la tige de la valve de pneu. Reposer le bouchon de valve.
13. Réemballer la trousse et la ranger au bon endroit.

► Gonfler un pneumatique sous-gonflé

⚠ ATTENTION

Faire tourner le moteur lorsque le véhicule est stationné dans une zone fermée, voire partiellement fermée, peut entraîner l'accumulation rapide de monoxyde de carbone toxique.
L'inhalation de ce gaz incolore et inodore peut entraîner une perte de conscience, voire la mort. S'assurer que le véhicule est stationné à l'extérieur avant de faire tourner le moteur pour alimenter le compresseur d'air.

*1 : Les modèles équipés du système d'accès sans clé ont une touche **ENGINE START/STOP** au lieu d'un contacteur d'allumage.

Vérification du moteur

Si le moteur ne démarre pas, vérifier le démarreur.

» Vérification du moteur

S'il est nécessaire de démarrer le véhicule immédiatement, faire appel à un véhicule d'assistance ou une batterie d'appoint pour effectuer un démarrage de secours.

➤ **Démarrage de secours** P. 695

Ne pas maintenir le bouton **ENGINE START/STOP*** enfoncé plus de 15 secondes.

Etat du démarreur

Liste de contrôle

Le démarreur ne tourne pas ou tourne lentement.

La batterie peut être déchargée. Contrôler chacun des éléments sur la droite et répondre en conséquence.

Modèles avec système d'accès sans clé

Vérifier les messages sur l'interface d'information du conducteur*.

- Si le message **To Start, Hold Remote Near Start Button** (Pour démarrer, tenir la télécommande près du bouton START) s'affiche
 - **Si la pile de la télécommande d'accès sans clé est faible** P. 693
- ▶ S'assurer que la télécommande d'accès sans clé est dans sa plage de fonctionnement
 - **Rayon d'action de la touche ENGINE START/STOP** P. 198

Contrôler l'intensité lumineuse de l'éclairage intérieur.

Allumer l'éclairage intérieur et contrôler l'intensité lumineuse.

- Si l'éclairage intérieur est faible ou ne s'allume pas du tout
 - **Batterie** P. 656
- Si l'éclairage intérieur s'allume normalement
 - **Fusibles** P. 710

Le démarreur tourne normalement mais le moteur ne démarre pas.

Risque d'anomalie au niveau du fusible. Contrôler chacun des éléments sur la droite et répondre en conséquence.

Revoir la procédure de démarrage du moteur.

Suivre les consignes de la procédure et tenter de redémarrer le moteur. ➤ **Démarrage du moteur** P. 458, 461

Contrôler le témoin du système d'immobilisation.

Lorsque le témoin du système d'immobilisation clignote, le moteur ne peut pas démarrer.

➤ **Système d'immobilisation** P. 189

Contrôler le niveau de carburant.

Il devrait y avoir suffisamment de carburant dans le réservoir. ➤ **Jauge de carburant** P. 151

Contrôler le fusible.

Contrôler tous les fusibles ou faire contrôler le véhicule par un concessionnaire.

➤ **Inspection et remplacement des fusibles** P. 716

Si l'anomalie persiste :

➤ **Remorquage d'urgence** P. 717

Modèle avec système d'accès sans clé

Si la pile de la télécommande d'accès sans clé est faible

Si le signal sonore retentit, le message **To Start, Hold Remote Near Start Button** (Pour démarrer, tenir la télécommande près du bouton START) s'affiche sur l'interface d'information du conducteur, la touche **ENGINE START/STOP** clignote et le moteur ne démarre pas. Dans ce cas, démarrer le moteur, comme suit.

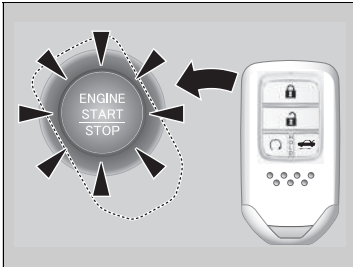

1. Appuyer au centre de la touche **ENGINE START/STOP** avec le logo **H** située sur la télécommande d'accès sans clé pendant que la touche **ENGINE START/STOP** clignote. Les touches de la télécommande d'accès sans clé doivent être dirigées vers vous.
 - La touche **ENGINE START/STOP** clignote pendant environ 30 secondes.

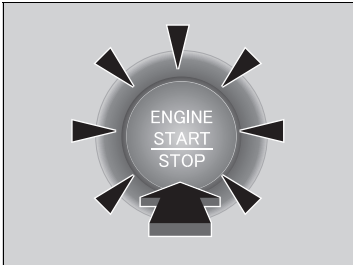

2. Appuyer sur la pédale de frein (transmission à variation continue) ou la pédale d'embrayage (transmission manuelle) et appuyer sur la touche **ENGINE START/STOP** dans les 10 secondes suivant le déclenchement du signal sonore et après que la touche **ENGINE START/STOP** est passée du clignotement à l'allumage.
 - Si la pédale n'est pas enfoncée, le mode passe à ACCESSOIRES.

Modèle avec système d'accès sans clé

Arrêt d'urgence du moteur

La touche **ENGINE START/STOP** peut être utilisée pour arrêter le moteur en cas d'urgence, même pendant la conduite. Si le moteur doit être coupé, effectuer l'une des opérations suivantes :

- Appuyer sur la touche **ENGINE START/STOP** pendant environ trois secondes.
- Appuyer fermement sur la touche **ENGINE START/STOP** deux fois.

Le volant ne se bloquera pas.

Modèles à transmission à variation continue

Le mode d'alimentation est en position ACCESSOIRE lorsque le moteur est coupé.

Pour passer au mode MOTEUR COUPE (ANTIVOL), mettre le levier de vitesses en position **P** après l'arrêt complet du véhicule. Appuyer ensuite deux fois sur la touche **ENGINE START/STOP** sans enfoncer la pédale de frein.

Modèles avec boîte de vitesses manuelle

Le mode d'alimentation passe sur MOTEUR COUPE (ANTIVOL).

» Arrêt d'urgence du moteur

Ne pas appuyer sur la touche en cours de conduite sauf en cas d'absolue nécessité de couper le moteur.

Démarrage de secours

Désactiver l'alimentation des appareils électriques tels les dispositifs audio et les lampes d'éclairage. Couper le moteur, puis ouvrir le capot.

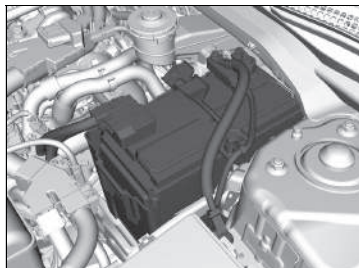

1. Ouvrir le couvercle de la boîte à fusibles situé sur la borne positive \oplus de la batterie du véhicule.
2. Relier le premier fil volant sur la borne \oplus de la batterie du véhicule.
3. Relier l'autre extrémité du premier fil volant à la borne \oplus de la batterie d'appoint.
 - ▶ Utiliser une batterie d'appoint de 12 volts uniquement.
 - ▶ Lors de l'utilisation d'un chargeur de batterie automobile pour alimenter une batterie à 12 V, sélectionner une tension de charge inférieure à 15 volts. Vérifier le manuel du chargeur pour le réglage correct.
4. Relier le deuxième fil volant à la borne \ominus de la batterie d'appoint.

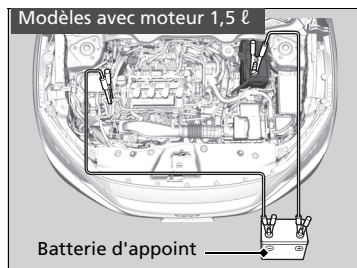

⚠ Démarrage de secours

⚠ ATTENTION

Une batterie peut exploser et blesser grièvement toute personne se trouvant à proximité si la procédure correcte n'est pas suivie.

Ne pas approcher d'étincelles, de flammes nues et ne pas fumer à proximité de la batterie.

REMARQUE

Si la batterie est exposée à de très basses températures, l'électrolyte à l'intérieur risque de geler. Si un démarrage de secours est tenté avec une batterie gelée, celle-ci peut se fissurer.

Fixer solidement les pinces des fils volants pour qu'elles ne se détachent pas sous l'effet des vibrations du moteur. Veiller également à ne pas enchevêtrer les fils volants ou à ne pas laisser les extrémités des fils se toucher lors du branchement ou du débranchement des fils volants.

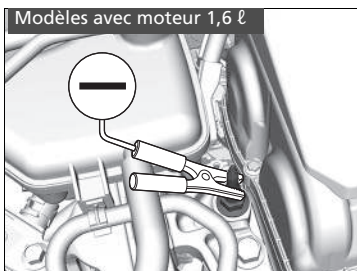
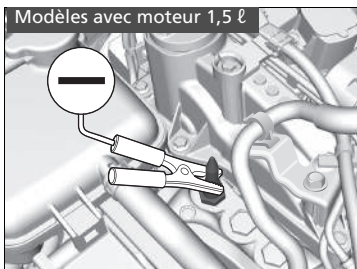
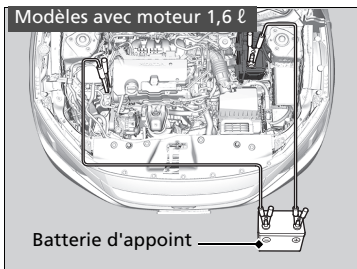

5. Relier l'autre extrémité du deuxième fil volant à la vis du support moteur comme représenté. Ne pas relier ce fil volant à une autre pièce.
6. Si le fil volant est raccordé à un autre véhicule, démarrer le moteur du véhicule d'assistance et augmenter légèrement le régime de ce dernier.
7. Tenter de démarrer le moteur du véhicule. Si le démarreur tourne lentement, contrôler que les fils volants présentent un bon contact métal à métal.

▶▶ Démarrage de secours

Les performances de la batterie diminuent lorsque la température est basse et peuvent empêcher le démarrage du moteur.

■ Après le démarrage du moteur

Une fois que le véhicule a démarré, retirer les fils volants dans l'ordre suivant.

1. Débrancher le fil volant de la masse du véhicule concerné.
2. Débrancher l'autre extrémité du fil volant de la borne \ominus de la batterie d'appoint.
3. Débrancher le fil volant de la borne \oplus de la batterie du véhicule.
4. Débrancher l'autre extrémité du fil volant de la borne \oplus de la batterie d'appoint.

Amener le véhicule dans une station-service ou chez un concessionnaire pour inspection.

Impossible de déplacer le levier de vitesses

Modèles à transmission à variation continue

Suivre la procédure ci-dessous s'il est impossible de déplacer le levier de vitesses de la position **P**.

Débloquage du dispositif de verrouillage

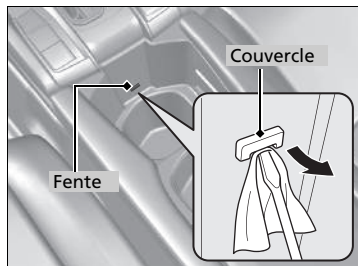

1. Serrer le frein de stationnement.

Modèles sans système d'accès sans clé

2. Retirer la clé du contacteur d'allumage.

Modèles avec système d'accès sans clé

2. Retirer la clé intégrée de la télécommande d'accès sans clé.

Tous les modèles

3. Déplacer l'accoudoir vers l'arrière.

4. Enrouler un chiffon autour de la pointe d'un petit tournevis à lame plate. La placer dans la fente de déverrouillage du levier de vitesses, comme indiqué sur l'image et retirer le cache.

5. Insérer la clé dans la fente de déverrouillage du levier de vitesses.

6. Tout en enfonçant la clé vers le bas, appuyer sur le bouton d'ouverture du levier de vitesses et mettre le levier de vitesses sur **N**.

► Le dispositif de verrouillage est à présent débloqué. Faire contrôler le levier de vitesses par un concessionnaire le plus tôt possible.

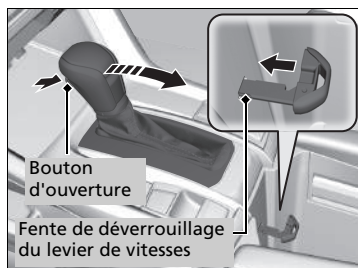

Mesures à prendre en cas de surchauffe

Les symptômes de surchauffe sont les suivants :

- L'aiguille de la jauge de température est sur le repère **H***¹ ou sur le niveau supérieur*² ou le moteur perd de la puissance brutalement.
- Le message **Stop Driving When Safe. Engine Temperature Too Hot** (Arrêter de conduire une fois en sécurité. Température du moteur trop élevée) s'affiche sur l'interface d'information du conducteur.*
- De la vapeur ou des projections sortent du compartiment moteur.

■ Première mesure à prendre

1. Garer immédiatement le véhicule dans un endroit sûr.
2. Désactiver tous les accessoires et allumer les feux de détresse.
 - ▶ **Absence de vapeur ou de projections** : laisser le moteur tourner et ouvrir le capot.
 - ▶ **Présence de vapeur ou de projections** : couper le moteur et attendre qu'il n'y ait plus de vapeur ou de projections. Ensuite, ouvrir le capot.

*1 : Moyen-Orient sauf modèles destinés à Israël et à la Turquie

*2 : Israël et Turquie, sauf modèles destinés au Moyen-Orient

* Non disponible sur tous les modèles

☞ Mesures à prendre en cas de surchauffe

⚠ ATTENTION

La vapeur et les projections sortant d'un moteur surchauffé peuvent provoquer de graves brûlures.

Ne pas ouvrir le capot si de la vapeur en sort.

REMARQUE

Continuer à rouler avec l'aiguille de la jauge de température au niveau du repère **H***¹ ou au niveau supérieur*² peut endommager le moteur.

■ Mesure suivante à prendre

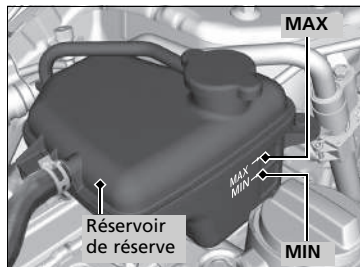

1. Vérifier que le ventilateur de refroidissement fonctionne et arrêter le moteur une fois que l'aiguille de la jauge de haute température redescend.
 - Si le ventilateur de refroidissement ne fonctionne pas, couper le moteur immédiatement.
2. Une fois que le moteur a refroidi, contrôler le niveau du liquide de refroidissement et vérifier si les composants du circuit de refroidissement présentent des fuites.
 - Si le niveau du liquide de refroidissement dans le réservoir de réserve est bas, faire l'appoint jusqu'au repère **MAX**.
 - S'il n'y a pas de liquide de refroidissement dans le réservoir de réserve, vérifier que le radiateur est froid. Recouvrir le bouchon du réservoir de réserve d'un chiffon épais et ouvrir le bouchon. Si nécessaire, faire l'appoint de liquide de refroidissement jusqu'à la base du goulot de remplissage et remettre le bouchon en place.

■ Dernière mesure à prendre

Lorsque le moteur a suffisamment refroidi, le redémarrer et vérifier la jauge de température. Si l'aiguille de la jauge de température est retombée, reprendre la conduite. Si l'aiguille n'est pas retombée, contacter un concessionnaire pour effectuer les réparations nécessaires.

► Mesures à prendre en cas de surchauffe

⚠ ATTENTION

Si le bouchon du réservoir de réserve est retiré alors que le moteur est encore chaud, le liquide de refroidissement risque de gicler et de provoquer de graves brûlures.

Toujours laisser refroidir le moteur et le radiateur avant de retirer le bouchon du réservoir de réserve.

En cas de fuite du liquide de refroidissement, contacter un concessionnaire pour effectuer les réparations nécessaires.

Utiliser de l'eau comme mesure d'urgence/temporaire uniquement. Demander à un concessionnaire de rincer le circuit avec un antigel adéquat le plus tôt possible.

■ **Le message Stop Driving When Safe. Engine Temperature Too Hot (Arrêter de conduire une fois en sécurité. Température du moteur trop élevée) s'affiche sur l'interface d'information du conducteur.***

Le message **Stop Driving When Safe. Engine Temperature Too Hot** (Arrêter de conduire une fois en sécurité. Température du moteur trop élevée) s'affiche sur l'interface d'information du conducteur lorsque la température du moteur est élevée.

📄 **Messages d'avertissement et d'information de l'interface d'information du conducteur*** P. 126

1. Garer immédiatement le véhicule dans un endroit sûr.
 - Placer le levier de vitesses sur **P** et serrer le frein de stationnement. Désactiver tous les accessoires et allumer les témoins de feux de détresse.
2. Maintenir le moteur en marche et attendre que le message disparaisse.
 - Si le message ne disparaît pas, faire contrôler le véhicule par un concessionnaire.

📄 Mesures à prendre en cas de surchauffe

Continuer à conduire avec le message **Stop Driving When Safe. Engine Temperature Too Hot** (Arrêter de conduire une fois en sécurité. Température du moteur trop élevée) sur l'interface d'information du conducteur peut endommager le moteur.

* Non disponible sur tous les modèles

Si le témoin de pression d'huile faible s'allume



■ Pourquoi le témoin s'allume-t-il ?

Il s'allume lorsque la pression d'huile moteur est faible.

■ Que faire dès que le témoin s'allume ?

1. Garer immédiatement le véhicule sur une surface plane et dans un endroit sûr.
2. Si nécessaire, allumer les témoins de feux de détresse.

■ Que faire après avoir garé le véhicule ?

1. Couper le moteur et le laisser au repos pendant trois minutes environ.
2. Ouvrir le capot et contrôler le niveau d'huile.

➔ **Contrôle du niveau d'huile** P. 624

3. Démarrer le moteur et contrôler le témoin de pression d'huile faible.

- ▶ Le témoin s'éteint : Reprendre la route.
- ▶ Le témoin ne s'éteint pas dans les 10 secondes qui suivent : Couper le moteur et contacter immédiatement un concessionnaire pour effectuer les réparations nécessaires.

Si le témoin du système de charge s'allume



■ Pourquoi le témoin s'allume-t-il ?

Il s'allume lorsque la batterie n'est pas en charge.

■ Que faire lorsque le témoin s'allume ?

Désactiver le système de commande de la climatisation, le désembueur arrière et les autres systèmes électriques, puis contacter immédiatement un concessionnaire pour effectuer les réparations nécessaires.

➤ Si le témoin de pression d'huile faible s'allume

REMARQUE

Le fonctionnement du moteur avec une faible pression d'huile peut provoquer des dommages mécaniques graves, et ce presque immédiatement.

➤ Si le témoin du système de charge s'allume

S'il est nécessaire de s'arrêter momentanément, ne pas couper le moteur. Le redémarrage du moteur peut rapidement décharger la batterie.

Si le témoin de dysfonctionnement s'allume ou clignote



■ Pourquoi le témoin s'allume-t-il ou clignote-t-il ?

- Il s'allume en cas d'anomalie au niveau du système de contrôle des émissions polluantes.
- Il clignote lorsque des ratés sont détectés au niveau du moteur.

■ Que faire lorsque le témoin s'allume ?

Eviter de conduire à vitesse élevée et faire inspecter immédiatement le véhicule par un concessionnaire.

■ Que faire lorsque le témoin clignote ?

Stationner le véhicule dans un endroit sûr sans objets inflammables et patienter moteur coupé, au moins 10 minutes, que le moteur refroidisse.

► Si le témoin de dysfonctionnement s'allume ou clignote

REMARQUE

Si le véhicule roule avec le témoin de dysfonctionnement allumé, le système de contrôle des émissions polluantes et le moteur peuvent subir des dommages.

Si le témoin de dysfonctionnement clignote à nouveau lors du redémarrage du moteur, se rendre chez le concessionnaire le plus proche à une vitesse ne dépassant pas 50 km/h. Faire contrôler le véhicule.

Si le témoin du système de freinage (rouge) s'allume ou clignote



(rouge)

■ Pourquoi le témoin s'allume-t-il ?

- Le niveau du liquide de freins est bas.
- Une anomalie est présente dans le système de freinage.

■ Que faire lorsque le témoin s'allume en cours de conduite ?

Appuyer légèrement sur la pédale de frein pour contrôler la pression de la pédale.

- Si la pression est normale, contrôler le niveau du liquide de freins au prochain arrêt du véhicule.
- Si elle est anormale, prendre des mesures immédiates. Le cas échéant, rétrograder pour ralentir le véhicule en utilisant le frein moteur.

■ Raisons pour lesquelles le témoin clignote

- Le système de frein de stationnement électrique présente une anomalie.

■ Que faire lorsque le témoin clignote ?

- Eviter d'utiliser le frein de stationnement et faire immédiatement contrôler le véhicule par un concessionnaire.

►► Si le témoin du système de freinage (rouge) s'allume ou clignote

Faire réparer le véhicule immédiatement.

Il est dangereux de conduire lorsque le niveau du liquide de freins est bas. Si la pédale de frein ne présente pas de résistance, arrêter le véhicule immédiatement dans un endroit sûr. Le cas échéant, rétrograder les vitesses.

Si le témoin du système de freinage et le témoin **ABS** s'allument simultanément, le système de distribution électronique de la force de freinage ne fonctionne pas. Cette situation peut entraîner une instabilité du véhicule en cas de freinage brusque.

Faire immédiatement inspecter le véhicule par un concessionnaire.

Si le témoin du système de freinage (rouge) clignote en même temps que le témoin du système de freinage (orange) s'allume, alors il pourrait s'agir d'un dysfonctionnement du frein de stationnement.

Eviter d'utiliser le frein de stationnement et faire immédiatement contrôler le véhicule par un concessionnaire.

► Si le témoin du système de freinage (rouge) s'allume ou clignote en même temps que le témoin du système de freinage (orange) s'allume

P. 705

Si le frein de stationnement électrique est soumis à des actionnements répétés sur un court laps de temps, le frein s'arrête de fonctionner pour prévenir l'échauffement du système et le témoin se met à clignoter.

Il revient à son état d'origine au bout d'une minute environ.

Si le témoin du système de freinage (rouge) s'allume ou clignote en même temps que le témoin du système de freinage (orange) s'allume



(rouge)



(orange)

■ **Si le témoin du système de freinage (rouge) s'allume ou clignote en même temps que le témoin du système de freinage (orange) s'allume, relâcher le frein de stationnement manuellement ou automatiquement.**

➤ **Frein de stationnement** P. 560

- Si le témoin du système de freinage (rouge) s'allume en continu ou clignote en même temps que le témoin du système de freinage (orange) s'allume, arrêter le véhicule dans un endroit sûr et le faire immédiatement contrôler par un concessionnaire.

➤ **Empêcher le déplacement du véhicule**

Modèles à transmission à variation continue

Mettre le levier de vitesses sur **P**.

Modèles avec boîte de vitesses manuelle

Mettre le levier de vitesses sur **1** ou **R**.

- Si seul le témoin du système de freinage (rouge) est désactivé, éviter d'utiliser le frein de stationnement et faire immédiatement vérifier le véhicule par un concessionnaire.

☒ Si le témoin du système de freinage (rouge) s'allume ou clignote en même temps que le témoin du système de freinage (orange) s'allume

Si le frein de stationnement est enclenché, il pourrait ne pas se relâcher.

Si le témoin du système de freinage (rouge) et le témoin du système de freinage (orange) s'allument en même temps, le frein de stationnement fonctionne.

Si le témoin du système de freinage (rouge) clignote en même temps que le témoin du système de freinage (orange) s'allume, alors il pourrait s'agir d'un dysfonctionnement du frein de stationnement dû à la vérification du système par ce dernier.

Si le témoin du système de direction assistée électrique (EPS) s'allume



■ Pourquoi le témoin s'allume-t-il ?

- S'allume en cas d'anomalie du système EPS.
- Si la pédale d'accélérateur est enfoncée à plusieurs reprises pour augmenter le régime moteur alors que le moteur est au ralenti, le témoin s'allume, et il est possible que le volant soit dur à manipuler.
- S'allume lorsque la mémoire du point central de l'angle de braquage de l'EPS est perdue. Ceci peut être dû à un certain nombre d'anomalies, à savoir : déconnexion de la batterie, fusible principal fondu, batterie faible entraînant la réinitialisation du système EPS, fil endommagé dans le faisceau de l'EPS. Les témoins de contrôle électronique de trajectoire (VSA), de désactivation du VSA et du système d'avertissement de perte de pression/basse pression des pneus* s'allument en même temps que le témoin EPS.

Modèles avec interface d'information du conducteur

Le message **Drive Carefully Systems Initializing...** (Conduire prudemment, initialisation des systèmes en cours...) s'affiche sur l'interface d'information du conducteur.

■ **Que faire lorsque le témoin s'allume ?**

- Arrêter le véhicule dans un endroit sûr et redémarrer le moteur.
Si le témoin s'allume et reste allumé, faire immédiatement examiner le véhicule par un concessionnaire.
- Si le témoin EPS, le témoin VSA, le témoin de désactivation du VSA et le témoin du système d'avertissement de perte de pression/basse pression des pneus* s'allument simultanément, il devient nécessaire d'étalonner les systèmes VSA et EPS.
Conduire sur une courte distance à plus de 20 km/h pour étalonner les systèmes VSA et EPS.
Si les témoins s'allument et restent allumés, garer le véhicule dans un endroit sûr, puis couper et redémarrer le moteur avant d'effectuer à nouveau l'opération ci-dessus.
Si les témoins s'allument et restent allumés, faire immédiatement examiner le véhicule par un concessionnaire.

* Non disponible sur tous les modèles

Si le témoin du système d'avertissement de perte de pression/basse pression des pneus* s'allume ou clignote



■ Pourquoi le témoin s'allume-t-il/clignote-t-il ?

La pression des pneus est très insuffisante ou le système d'avertissement de perte de pression n'est pas étalonné. En cas de problème au niveau du système d'avertissement de perte de pression ou si une roue galette* est posée, le témoin clignote pendant environ une minute, puis reste allumé.

■ Que faire lorsque le témoin s'allume ?

Conduire prudemment et éviter les virages et freinages brusques. Arrêter le véhicule dans un endroit sûr. Vérifier la pression des pneus et régler la pression au niveau prescrit. La pression des pneus prescrite est indiquée sur l'étiquette située sur le montant de porte côté conducteur.

- Etalonner le système d'avertissement de perte de pression après avoir réglé la pression des pneus.

➤ **Etalonnage du système d'alerte de dégonflage** P. 556

■ Que faire si le témoin clignote, puis reste allumé ?

Faire contrôler le pneu par un concessionnaire agréé le plus tôt possible. Si le clignotement du témoin a été déclenché par la roue galette*, remplacer le pneumatique par un pneumatique de taille normale.

Après avoir conduit pendant quelques kilomètres, le témoin s'éteint.

- Etalonner le système d'avertissement de perte de pression après avoir reposé un pneu de taille normale.

➤ **Etalonnage du système d'alerte de dégonflage** P. 556

► Si le témoin du système d'avertissement de perte de pression/basse pression des pneus* s'allume ou clignote

REMARQUE

Conduire avec un pneumatique excessivement sous-gonflé peut entraîner sa surchauffe. Un pneumatique surchauffé peut connaître une défaillance. Toujours gonfler les pneumatiques à la pression prescrite.

Si le témoin de niveau d'huile bas apparaît*



■ Pourquoi le témoin s'affiche-t-il ?

Il s'allume lorsque le niveau d'huile moteur est bas.

■ Que faire dès que le témoin apparaît ?

1. Garer immédiatement le véhicule sur une surface plane et dans un endroit sûr.
2. Si nécessaire, allumer les témoins de feux de détresse.

■ Que faire après avoir garé le véhicule ?

1. Couper le moteur et le laisser au repos pendant trois minutes environ.
2. Ouvrir le capot et contrôler le niveau d'huile.

➔ **Contrôle du niveau d'huile** P. 624

Si le témoin de niveau d'huile bas s'allume*



■ Pourquoi le symbole s'allume-t-il ?

Il s'allume lorsque le niveau d'huile moteur est bas.

■ Que faire dès que le témoin s'allume ?

1. Garer immédiatement le véhicule sur une surface plane et dans un endroit sûr.
2. Si nécessaire, allumer les témoins de feux de détresse.

■ Que faire après avoir garé le véhicule ?

1. Couper le moteur et le laisser au repos pendant trois minutes environ.
2. Ouvrir le capot et contrôler le niveau d'huile.

➔ **Contrôle du niveau d'huile** P. 624

ⓘ Si le témoin de niveau d'huile bas apparaît*

REMARQUE

Le fonctionnement du moteur avec un niveau d'huile bas peut provoquer des dommages mécaniques graves, et ce presque immédiatement.

Ce système s'active après le réchauffement du moteur. Si la température extérieure est extrêmement basse, le véhicule devra rouler plus longtemps pour que le système puisse détecter le niveau d'huile moteur.

Si le clignotant s'active de nouveau, couper le moteur et contacter un concessionnaire pour effectuer les réparations nécessaires.

ⓘ Si le témoin de niveau d'huile bas s'allume*

REMARQUE

Le fonctionnement du moteur avec un niveau d'huile bas peut provoquer des dommages mécaniques graves, et ce presque immédiatement.

Ce système s'active après le réchauffement du moteur. Si la température extérieure est extrêmement basse, le véhicule devra rouler plus longtemps pour que le système puisse détecter le niveau d'huile moteur.

Si le témoin s'active de nouveau, couper le moteur et contacter un concessionnaire pour effectuer les réparations nécessaires immédiatement.

Emplacement des fusibles

Si des dispositifs électriques ne fonctionnent pas, mettre le contacteur d'allumage sur ANTIVOL **0***1 et rechercher un éventuel fusible grillé.

Boîte à fusibles du compartiment moteur

Modèles sans étiquette de fusible

Située près de la batterie. Appuyer sur les languettes pour ouvrir la boîte.

Les emplacements des fusibles sont indiqués sur l'image ci-dessous.

Localiser le fusible en question par son numéro de fusible sur l'image et sur le tableau.

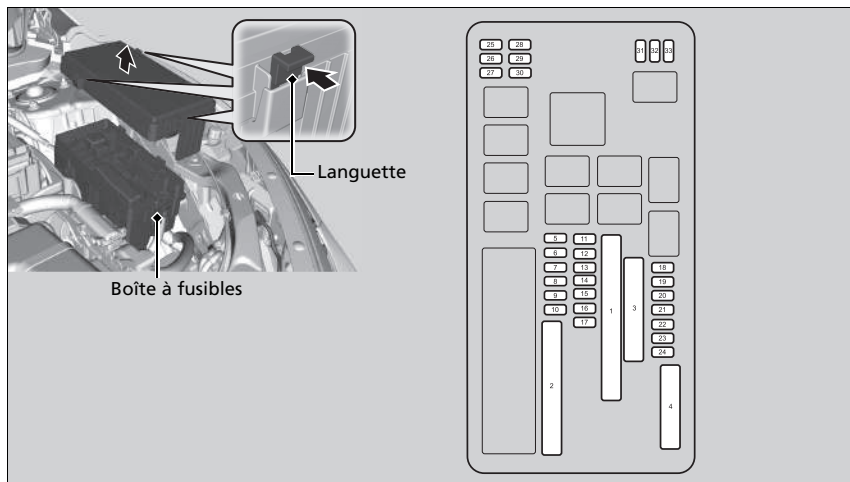

*1 : Les modèles équipés du système d'accès sans clé ont une touche **ENGINE START/STOP** au lieu d'un contacteur d'allumage.

■ **Circuit protégé et capacité du fusible**

	Circuit protégé	Ampérage
1	–	(60 A)
	–	(30 A)
	Ventilateur de refroidissement	(30 A)
	AMP Premium	(30 A)
	Commutateur principal IG	(30 A)
	Principal feu de route phare	30 A
	Pile	(100 A)
2	EPS	70 A
	Commutateur principal IG	30 A* ¹ 50 A* ²
	Boîte à fusibles en option	(40 A)
	Boîte à fusibles	60 A
	Moteur d'essuie-glace avant	30 A
3	Feu de croisement principal	30 A
	Dégivrage arrière	40 A
	Démarrreur	(30 A)
	Boîte à fusibles	40 A
	Moteur ABS/VSA	40 A
	FSR ABS/VSA	40 A
4	Moteur de soufflerie	40 A
	–	–
	–	–
	–	–
5	Ventilateur de refroidissement	(5 A)

	Circuit protégé	Ampérage
6	Lave-glace	15 A
7	Commutateur principal FI	15 A
8	Feux stop	10 A
9	FI Sub	15 A
10	Injecteur	15 A
11	LAF	5 A
12	ECU FI	10 A
13	Danger	15 A
14	Siège arrière chauffant	(15 A)
15	Bobine d'allumage	(15 A)
16	Transmission* ³	(15 A)
17	Feux de jour	(10 A)
18	Feu de recul	10 A
19	Audio	(15 A)
20	Feux de position	10 A
21	Eclairage intérieur	10 A
22	Feux antibrouillard avant	(15 A)
23	Compresseur A/C	(10 A)
24	Avertisseur sonore	10 A
25	Audio	10 A
26	Feu de croisement gauche	10 A
27	Feu de croisement droit	10 A
28	Feu de recul 2	(5 A)
29	Feu de route gauche	10 A
30	Feu de route droit	10 A
31	–	–
32	Lave-phares	(30 A)

	Circuit protégé	Ampérage
33	VB ACT	(5 A)

- *1 : Modèles avec système d'accès sans clé
 *2 : Modèles sans système d'accès sans clé
 *3 : Modèles à transmission à variation continue

Modèles avec étiquette de fusible

Les emplacements des fusibles sont indiqués sur le couvercle de la boîte à fusibles.

Localiser le fusible en question par son numéro et le numéro du couvercle de la boîte.

Située près de la batterie. Appuyer sur les languettes pour ouvrir la boîte.

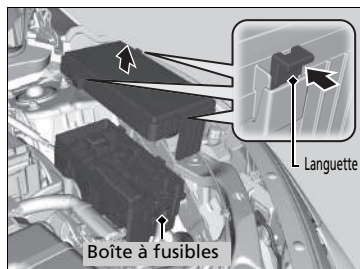

■ Circuit protégé et capacité du fusible











	Circuit protégé	Ampérage
1	–	(60 A)
	–	(30 A)
	Ventilateur de refroidissement	30 A
	AMP Premium	(30 A)
	Commutateur principal IG	(30 A)
	Principal feu de route phare	30 A
	Pile	(100 A)
	EPS	70 A
	Commutateur principal IG	30 A* ¹ 50 A* ²
	Boîte à fusibles en option*	(40 A)
2	Boîte à fusibles	60 A
	Moteur d'essuie-glace avant	30 A
	Feu de croisement principal	30 A
3	Dégivrage arrière	40 A
	Démarreur	(30 A)
	Boîte à fusibles	40 A
	Moteur ABS/VSA	40 A
	FSR ABS/VSA	40 A
	Moteur de soufflerie	40 A

	Circuit protégé	Ampérage
4	–	(40 A)
	–	(40 A)
	–	(40 A)
	–	(40 A)
5	Ventilateur de refroidissement	(5 A)
6	Lave-glace	15 A
7	Commutateur principal FI	15 A
8	Feux stop	10 A
9	FI Sub	15 A
10	Injecteur	(15 A)
11	LAF	(5 A)
12	ECU FI	(10 A)
13	Danger	15 A
14	Siège arrière chauffant	(15 A)
15	Bobine d'allumage	15 A
16	Transmission* ³	(15 A)
17	Feux de jour	(10 A)

* 1 : Modèles avec système d'accès sans clé

* 2 : Modèles sans système d'accès sans clé

* 3 : Modèles à transmission à variation continue

	Circuit protégé	Ampérage
18	 Feu de recul	10 A
19	 Audio	(15 A)
20	 Feux de position	10 A
21	 Eclairage intérieur	10 A
22	 Feux antibrouillard avant	(15 A)
23	 Compresseur A/C	10 A
24	 Avertisseur sonore	10 A
25	 Audio	(10 A)
26	 Feu de croisement gauche	10 A
27	 Feu de croisement droit	10 A
28	 Feu de recul 2	(5 A)
29	 Feu de route gauche	10 A
30	 Feu de route droit	10 A
31	–	–
32	– Lave-phares	–
33	 VB ACT	(5 A)

Boîte à fusibles de l'habitacle

Modèles sans étiquette de fusible

Située sous le tableau de bord.

Les emplacements des fusibles sont indiqués sur l'image ci-dessous.

Localiser le fusible en question par son numéro de fusible sur l'image et sur le tableau.

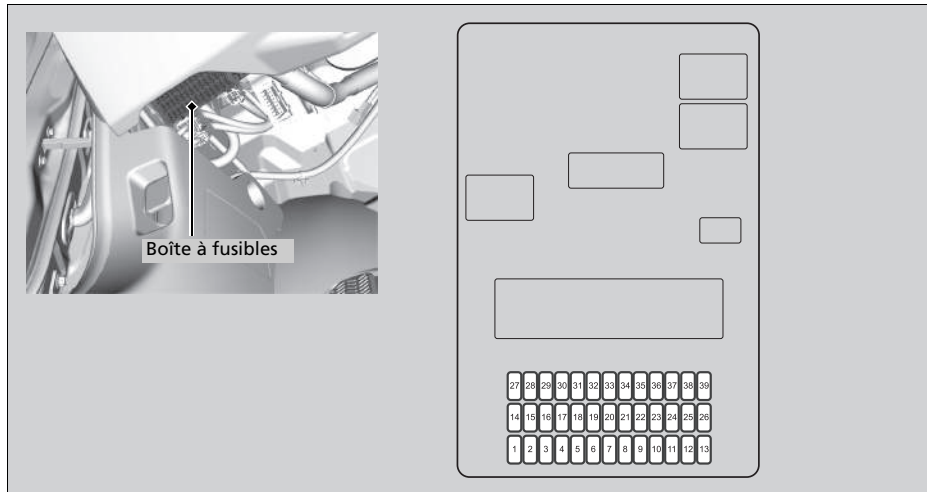

■ Circuit protégé et capacité du fusible

	Circuit protégé	Ampérage
1	Accessoire	10 A
2	Verrouillage clé	(5 A)
3	–	(10 A)
4	Caméra du capteur avant* ¹ Transmission* ^{2, *3}	(5 A) (10 A)
5	Option	10 A
6	Témoin SRS	10 A
7	Compteur de vitesse	10 A
8	Pompe d'alimentation de carburant	15 A
9	AIRCON	10 A
10	–	(20 A)
11	Moniteur IG1	5 A
12	Verrouillage de la porte latérale droite	10 A
13	Déverrouillage de la porte arrière gauche	10 A
14	Vitre électrique arrière côté gauche	(20 A)
15	Vitre électrique passager avant	20 A
16	Dispositif de verrouillage de porte	20 A
17	Transmission* ^{1, *3} Caméra du capteur avant* ²	(10 A) (5 A)
18	–	(10 A)
19	Toit ouvrant*	(20 A)
20	Démarrateur IG1	(10 A)
21	ACG	10 A
22	Feux de jour	(10 A)
23	Antibrouillard arrière	10 A

	Circuit protégé	Ampérage
24	Caméra du capteur avant*	(5 A)
25	Verrouillage porte conducteur	(10 A)
26	Déverrouillage de la porte latérale droite	10 A
27	Vitre électrique arrière côté droit	(20 A)
28	Vitre électrique conducteur	20 A
29	Prise d'alimentation accessoires frontale	20 A
30	Accès sans clé* ¹ STS* ²	(10 A) (5 A)
31	Réglage électrique d'inclinaison du siège conducteur*	(20 A)
32	Chauffage siège avant*	(20 A)
33	Réglage électrique avant/arrière du siège conducteur*	(20 A)
34	VSA/ABS	10 A
35	SRS	10 A
36	–	–
37	Option	(10 A)
38	Verrouillage de la porte arrière gauche	(10 A)
39	Déverrouillage porte conducteur	(10 A)

*1 : Modèles avec système d'accès sans clé

*2 : Modèles sans système d'accès sans clé

*3 : Modèles à transmission à variation continue

Modèles avec système d'arrêt automatique

Située sous le tableau de bord.

Les emplacements des fusibles sont indiqués sur l'image ci-dessous.

Localiser le fusible en question par son numéro de fusible sur l'image et sur le tableau.

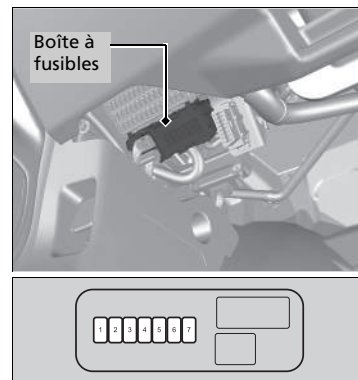

■ Circuit protégé et capacité du fusible

	Circuit protégé	Ampérage
1	ACC	10 A
2	EOP	10 A
3	Commutateur principal du feu de recul 2	10 A
4	VST audio	15 A
5	Sortie ACC	10 A
6	Relais IG1	10 A
7	Bouton d'arrêt 2	5 A

Modèles avec étiquette de fusible

Située sous le tableau de bord.

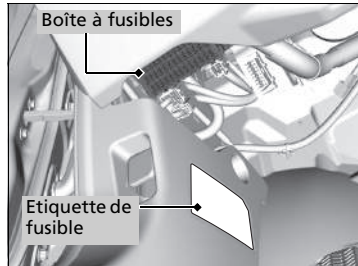

L'emplacement des fusibles est indiqué sur l'étiquette sur le panneau latéral.

Localiser le fusible en question par son numéro et le numéro indiqué sur l'étiquette.

■ Circuit protégé et capacité du fusible

	Circuit protégé	Ampérage
1	Accessoire	10 A
2	Verrouillage clé	(5 A)
3	–	(10 A)
4	Caméra du capteur avant* ¹ Transmission* ²	(5 A) (10 A)
5	Option	(10 A)
6	Témoin SRS	(10 A)
7	Compteur de vitesse	10 A
8	Pompe d'alimentation de carburant	15 A

* Non disponible sur tous les modèles

	Circuit protégé	Ampérage
9	AIRCON	10 A
10	–	(20 A)
11	Moniteur IG1	5 A
12	Verrouillage de la porte latérale droite	10 A
13	Déverrouillage de la porte arrière gauche	10 A
14	Vitre électrique arrière côté gauche	(20 A)
15	Vitre électrique passager avant	20 A
16	Dispositif de verrouillage de porte	20 A
17	Transmission* ¹ Caméra du capteur avant* ²	(10 A) (5 A)
18	–	(10 A)
19	Toit ouvrant*	(20 A)
20	Démarreur IG1	(10 A)
21	ACG	10 A
22	Feux de jour	(10 A)
23	Antibrouillard arrière*	(10 A)
24	Caméra du capteur avant*	(5 A)
25	Verrouillage porte conducteur	(10 A)
26	Déverrouillage de la porte latérale droite	(10 A)
27	Vitre électrique arrière côté droit	(20 A)
28	Vitre électrique conducteur	20 A

	Circuit protégé	Ampérage
29	Prise d'alimentation accessoires frontale	20 A
30	Accès sans clé* ¹ STS* ²	(10 A) (5 A)
31	Réglage électrique d'inclinaison du siège conducteur*	(20 A)
32	Chauffage siège avant*	(20 A)
33	Réglage électrique avant/arrière du siège conducteur*	(20 A)
34	VSA/ABS	10 A
35	SRS	10 A
36	–	–
37	Option	(10 A)
38	Verrouillage de la porte arrière gauche	10 A
39	Déverrouillage porte conducteur	(10 A)

*1 : Modèles avec système d'accès sans clé

*2 : Modèles sans système d'accès sans clé

Inspection et remplacement des fusibles

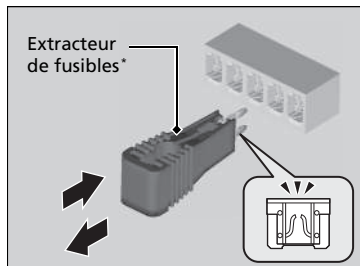
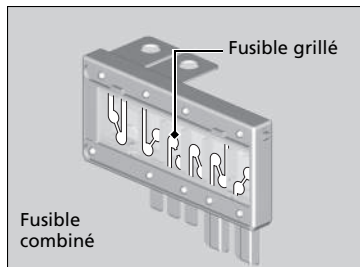

1. Mettre le contacteur d'allumage sur la position ANTIVOL $\boxed{0}$ *¹. Eteindre les phares et tous les accessoires.
2. Déposer le couvercle de la boîte à fusibles.
3. Contrôler le grand fusible placé dans le compartiment moteur.
 - Si le fusible est grillé, utiliser un tournevis à tête cruciforme pour déposer la vis et le remplacer par un neuf.
4. Contrôler les petits fusibles placés dans le compartiment moteur et l'habitacle.
 - Si un fusible est grillé, le retirer à l'aide de l'extracteur de fusibles* et le remplacer par un neuf.

►► Inspection et remplacement des fusibles

REMARQUE

Le remplacement d'un fusible par un autre de plus forte intensité augmente considérablement le risque d'endommagement du circuit électrique.

Remplacer le fusible par un fusible de rechange* ou un fusible neuf du même ampérage. Utiliser les tableaux pour localiser le fusible en question et confirmer l'ampérage spécifié.

► **Emplacement des fusibles** P. 710, 713

Un extracteur de fusibles* se trouve au dos du couvercle de la boîte à fusibles du compartiment moteur.

*1 : Les modèles équipés du système d'accès sans clé ont une touche **ENGINE START/STOP** au lieu d'un contacteur d'allumage.

* Non disponible sur tous les modèles

Si le véhicule doit être remorqué, contacter un service de remorquage professionnel.

■ Plateau

L'opérateur charge le véhicule sur le plateau d'une dépanneuse.

C'est la meilleure façon de transporter le véhicule.

■ Levage des roues

Le camion de remorquage utilise deux bras pivotants qui passent sous les roues avant et les soulèvent du sol. Les roues arrière restent au sol. **Il s'agit d'une manière tout à fait adaptée au remorquage du véhicule.**

» Remorquage d'urgence

REMARQUE

Le levage ou le remorquage du véhicule par les pare-chocs entraîne des dommages importants. Les pare-chocs ne sont pas conçus pour soutenir le poids du véhicule.

Ne jamais remorquer le véhicule en s'aidant uniquement d'une corde ou d'une chaîne. Cette situation est dangereuse car les cordes ou les chaînes peuvent se déplacer d'un côté à l'autre ou se rompre.

■ Si le véhicule doit être remorqué avec les roues avant sur le sol :

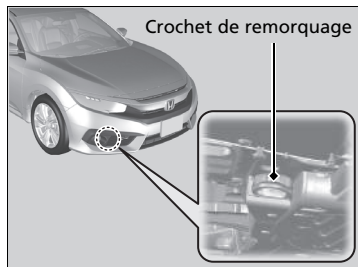

Modèles à transmission à variation continue

1. Rechercher des fuites éventuelles sur le sol et sur le dessous du carter de transmission.
 - En cas de fuite, faire appel à un service de remorquage professionnel et faire examiner le véhicule par un concessionnaire.

Tous les modèles

2. Accrocher le dispositif de remorquage au crochet de remorquage.

3. Mettre le moteur en marche.

- S'il s'avère difficile de démarrer le moteur, mettre le contacteur d'allumage sur ACCESSOIRES [I]*1 ou sur ON [II]*1.

Modèles à transmission à variation continue

4. Enfoncer la pédale de frein.
5. Sélectionner la position [D] et la maintenir pendant 5 secondes, puis engager la position [N].
6. Desserrer le frein de stationnement.

Modèles avec boîte de vitesses manuelle

4. Passer en position [N].
5. Desserrer le frein de stationnement.

►► Si le véhicule doit être remorqué avec les roues avant sur le sol :

Le remorquage d'un véhicule est interdit par la loi dans certains pays. Vérifier et respecter les exigences légales du pays dans lequel vous conduisez avant de remorquer le véhicule.

Si la méthode exacte ne peut pas être respectée, ne pas remorquer le véhicule avec les roues avant au sol.

S'il est impossible de mettre le moteur en marche, deux choses peuvent alors se produire lors du remorquage.

- Le freinage peut devenir difficile car l'assistance au freinage est désactivée.
- Le volant devient lourd car la direction assistée est désactivée.

Modèles avec boîte de vitesses manuelle

- Lorsque le contacteur d'allumage est sur ANTIVOL [0]*1, le volant est bloqué.

La descente d'une longue pente fait chauffer les freins. Cela peut empêcher les freins de fonctionner correctement. Si le véhicule doit être remorqué sur une pente, faire appel à un service de dépannage professionnel.

Avec les roues avant sur le sol, il est déconseillé de remorquer le véhicule sur plus de 80 km et de rouler à plus de 55 km/h.

REMARQUE

Modèles à transmission à variation continue

S'il est impossible d'actionner la transmission ou d'allumer le moteur, cela risque d'endommager la transmission. Le véhicule doit être remorqué avec les roues avant soulevées du sol.

*1 : Les modèles équipés du système d'accès sans clé ont une touche **ENGINE START/STOP** au lieu d'un contacteur d'allumage.

Déverrouillage impossible de la trappe à carburant

S'il est impossible de déverrouiller la trappe à carburant, appliquer la procédure suivante.

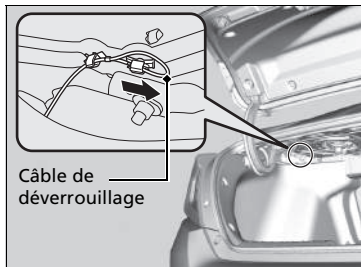

1. Ouvrir le coffre.
2. Tirer le câble de déverrouillage situé sous le plateau arrière vers la droite.
 - ▶ Le câble de déverrouillage déverrouille la trappe du réservoir de carburant lorsqu'il est tiré.

❗ Déverrouillage impossible de la trappe à carburant

Après avoir pris ces mesures, contacter un concessionnaire pour faire contrôler le véhicule.

S'il est impossible d'ouvrir le coffre

S'il est impossible d'ouvrir le coffre, respecter la procédure suivante.

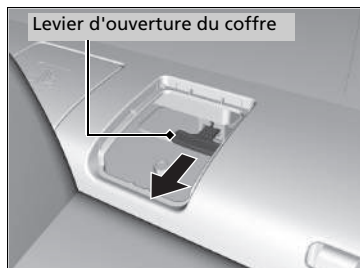
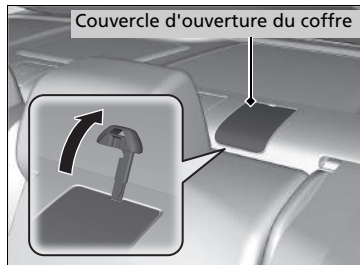

1. Retirer le couvercle à l'aide d'une clé.
 - ▶ Entourer la clé d'un chiffon pour éviter de rayer la télécommande.
2. Tirer le levier de déverrouillage.
3. Replacer le couvercle.

❗ S'il est impossible d'ouvrir le coffre

Suivi :

Après avoir pris ces mesures, contacter un concessionnaire pour faire contrôler le véhicule.

Plein avec un bidon de carburant

Si le réservoir de carburant est vide et qu'il est nécessaire de faire le plein avec un bidon de carburant, utiliser l'entonnoir fourni avec le véhicule.

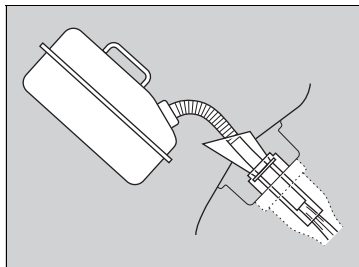
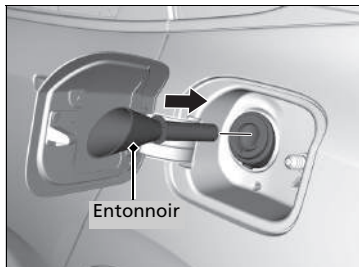

1. Arrêter le moteur.
2. Appuyer sur le bord de la trappe à carburant pour la soulever légèrement.
 - ▶ La trappe à carburant s'ouvre.
3. Sortir l'entonnoir de la trousse à outils située dans le coffre.
 - ▶ **Types d'outils** P. 674
4. Placer l'extrémité de l'entonnoir sur la partie inférieure de la trappe de remplissage, puis l'insérer lentement et complètement.
 - ▶ S'assurer que l'extrémité de l'entonnoir s'abaisse en même temps que le tuyau de remplissage.
5. Remplir le réservoir avec le carburant du bidon de carburant.
 - ▶ Verser soigneusement le carburant afin de ne pas en renverser.
6. Retirer l'entonnoir du goulot de remplissage.
 - ▶ Essuyer toute trace de carburant sur l'entonnoir avant de le ranger.
7. Refermer la trappe à carburant à la main.

⊠ Plein avec un bidon de carburant

⚠ ATTENTION

L'essence est une substance hautement inflammable et explosive.

Toute manipulation de carburant expose à des risques de brûlures ou de blessures graves.

- Arrêter le moteur et s'éloigner des sources de chaleur, d'étincelles ou de flamme nue.
- Manipuler le carburant uniquement en extérieur.
- Essuyer immédiatement tout écoulement.

REMARQUE

Ne pas utiliser le bec d'un bidon de carburant ou un entonnoir autre que celui fourni avec le véhicule. Dans le cas contraire, le circuit de carburant peut être endommagé. Ne pas tenter d'ouvrir le réservoir de carburant scellé avec des corps étrangers en faisant levier ou en le poussant. Ceci risque d'endommager le circuit de carburant et son joint.

S'assurer que le bidon de carburant contient de l'essence avant de faire le plein.

Informations

Ce chapitre traite des caractéristiques du véhicule, de l'emplacement des numéros d'identification et d'autres renseignements réglementaires.

Spécifications	724
Numéros d'identification	
Numéro d'identification du véhicule (VIN), numéro de moteur et numéro de transmission	728
Compatibilité des appareils électroniques*	
Dispositifs émettant des ondes radio.....	729
Description du contenu de la déclaration de conformité EC*	732

■ Caractéristiques du véhicule

Modèle	Civic	
Poids à vide	MT (Boîte de vitesses manuelle)	1 226 - 1 239 kg ^{*1} 1 236 - 1 239 kg ^{*2} 1 279 - 1 321 kg ^{*3}
	CVT	1 247 - 1 258 kg ^{*1} 1 253 - 1 291 kg ^{*2} 1 307 - 1 348 kg ^{*3} 1 313 kg ^{*4}
		Poids maximal admissible
Avant		
	Poids maximal admissible par essieu	
		Arrière

- *1 : Israël et Turquie, sauf modèles destinés au Moyen-Orient avec moteur 1,6 l
- *2 : Moyen-Orient sauf modèles destinés à Israël et à la Turquie
- *3 : Modèles avec moteur 1,5 l sauf modèles destinés à la Turquie
- *4 : Modèles destinés à la Turquie avec moteur 1,5 l
- *5 : Moyen-Orient sauf modèles destinés à Israël et à la Turquie sans toit ouvrant, avec transmission à variation continue
- *6 : Moyen-Orient sauf modèles destinés à Israël et à la Turquie avec toit ouvrant et transmission à variation continue
- *7 : Moyen-Orient sauf modèles destinés à Israël et à la Turquie avec transmission manuelle
- *8 : Israël et Turquie, sauf modèles destinés au Moyen-Orient

■ Spécifications du moteur

Type	Moteur essence 4 cylindres en ligne, DOHC VTEC-TURBO, 4 temps, refroidissement par eau ^{*5} Moteur essence 4 cylindres en ligne, SOHC VTEC, 4 temps, refroidissement par eau ^{*4}
Alésage x course	73,0 x 89,5 mm ^{*5} 81,0 x 77,5 mm ^{*4}
	Cylindrée
Taux de compression	10,6 : 1 ^{*5} 10,7 : 1 ^{*4}
	Capacité maximale Puissance ^{*1}
Capacité maximale Couple ^{*1}	151 N·m (15,4 kgf·m)/4 300 tr/min
Capacité maximale Vitesse ^{*1}	203 km/h ^{*2} 195 km/h ^{*3}
	Bougies d'allumage

- *1 : Modèles destinés aux pays du GCC et à l'Irak
- *2 : Modèles avec boîte de vitesses manuelle
- *3 : Modèles à transmission à variation continue
- *4 : Modèles avec moteur 1,6 l
- *5 : Modèles avec moteur 1,5 l

■ Carburant

Carburant Type	Carburant sans plomb, indice d'octane de 91 ou plus ^{*1} Carburant super sans plomb, indice d'octane recherche de 95 ou plus ^{*2} Carburant super sans plomb/gasoil jusqu'à E10 (90 % essence et 10 % éthanol), indice d'octane recherche 95 ou plus ^{*3}
Capacité du réservoir de carburant	46,9 l

- *1 : Modèles avec moteur 1,6 l destinés au Moyen-Orient à l'exception d'Israël et de la Turquie
- *2 : Modèles avec moteur 1,6 l destinés à Israël et à la Turquie, à l'exception du Moyen-Orient
- *3 : Modèles avec moteur 1,5 l

■ Pile

Capacité/type	36 Ah(5)/47 Ah(20) ^{*1,*2} 48 Ah(5)/60 Ah(20) ^{*3} 48AH(5)60AH(20)/L2 ^{*4}
---------------	---

- *1 : Modèles avec moteur 1,6 l
- *2 : Modèles destinés à la Turquie avec moteur 1,5 l
- *3 : Modèles avec moteur 1,5 l avec transmission à variation continue, sauf modèles destinés à la Turquie
- *4 : Modèles avec moteur 1,5 l avec transmission manuelle, sauf modèles destinés à la Turquie

Arrêt automatique :

La batterie de ce véhicule est spécialement conçue pour un modèle équipé de l'arrêt automatique au ralenti. En cas de remplacement de cette batterie, s'assurer d'opter pour le type de batterie spécifié. Consulter un concessionnaire pour plus de détails.

■ Liquide lave-glace

Capacité du réservoir	3,5 l
-----------------------	-------

■ Ampoules

Phares (feux de croisement)	55W (H11)* LED*
Phares (feux de route)	60W (HB3)* LED*
Feux antibrouillard avant*	35 W (H8)* LED*
Clignotants avant	21 W (orange)* LED*
Feux de gabarit latéraux avant	5 W (orange)
Feux de position/phares de jour	LED
Clignotants latéraux	LED
Feu stop	21 W
Feux arrière	LED
Clignotants arrière	21 W (orange)
Feux de recul	16W
Antibrouillard arrière*	LED
Troisième feu stop	21 W
Eclairage de plaque d'immatriculation arrière	LED
Eclairage intérieur	
Lecteurs de carte	8 W
Ampoule du plafonnier	8 W
Eclairage du miroir de courtoisie*	1,8 W
Eclairage de la boîte à gants*	3,4 W
Eclairage du coffre	5 W

■ Liquide de frein/d'embrayage*

Spécifié	Liquide de frein DOT3 ou DOT4
----------	-------------------------------

■ Liquide de transmission à variation continue

Spécifié	Liquide de transmission Honda HCF-2	
Capacité	Vidange	3,5 l ^{*1}
		3,7 l ^{*2}

*1 : Modèles avec moteur 1,6 l

*2 : Modèles avec moteur 1,5 l

■ Liquide de boîte de vitesses manuelle

Spécifié	Liquide de boîte de vitesses manuelle Honda (MTF)	
Capacité	Vidange	1,4 l ^{*1}
		1,9 l ^{*2}

*1 : Modèles avec moteur 1,6 l

*2 : Modèles avec moteur 1,5 l

■ Climatisation

Type de réfrigérant	HFO-1234yf (R-1234yf) ^{*1} HFC-134a (R-134a) ^{*2}
Quantité de charge	375 - 425 g ^{*1, *2}

*1 : Israël et Turquie, sauf modèles destinés au Moyen-Orient

*2 : Moyen-Orient sauf modèles destinés à Israël et à la Turquie

■ Huile moteur

Recommandée	Modèles avec moteur 1,6 l avec système de rappel d'entretien	
	Huile moteur d'origine Honda ACEA A3/B3, A5/B5 ou supérieure 0W-20	
	Modèles européens avec moteur 1,5 l	
	Huile moteur d'origine Honda ACEA A3/B3, A5/B5 ou supérieure 0W-20 ^{*3}	
Recommandée	Sauf modèles destinés à l'Europe	
	Huile moteur d'origine Honda Service API SM ou grade supérieur 0W-20, 0W-30, 5W-30, 10W-30	
	Modèles avec moteur 1,6 l destinés à la Macédoine, au Monténégro et à la Serbie	
Capacité	Huile moteur d'origine Honda ACEA A1/B1, A3/B3, A5/B5 ou grade supérieur 0W-20	
	Vidange	3,2 l ^{*1} 3,5 l ^{*2}
	Vidange avec filtre	3,5 l ^{*1} 3,7 l ^{*2}

*1 : Modèles avec moteur 1,5 l

*2 : Modèles avec moteur 1,6 l

*3 : Si de l'huile 0W-20 est utilisée, ce doit être de "l'huile moteur Honda de type 2.0".

* Non disponible sur tous les modèles

■ Liquide de refroidissement (moteur)

Spécifié	Antigel toutes saisons/liquide de refroidissement type 2 Honda
Proportion	50/50 avec de l'eau distillée
Capacité	4,84 l ^{*1}
	4,92 l ^{*2}
	5,94 l ^{*3}
	5,97 l ^{*4} (la vidange inclus les 0,58 l restant dans le réservoir de réserve)

*1 : Modèles avec moteur 1,5 l avec transmission manuelle

*2 : Modèles avec moteur 1,5 l avec transmission à variation continue

*3 : Modèles avec moteur 1,6 l avec transmission manuelle

*4 : Modèles avec moteur 1,6 l avec transmission à variation continue

■ Pneumatique

Ordinaire	Taille	215/50R17 91V ^{*1} 215/55R16 93H ^{*2}
	Pression	Se reporter à l'étiquette sur le montant de porte côté conducteur.
Roue galette [*]	Taille	T125/80D16 97M
	Pression kPa (kgf/cm ² [l])	420 (4,2 [60])
Roue de secours [*] (Pneumatique de taille normale)	Taille	215/50R17 91V 215/55R16 93H
	Pression	Identique à celle d'un pneu standard. Se reporter à l'étiquette sur le montant de porte côté conducteur.
Dimension des jantes	Ordinaire	16X7J ^{*2} 17X7J ^{*1}
	Roue galette [*]	16X4T
	De secours de taille normale [*]	16X7J ^{*2} 17X7J ^{*1}

*1 : Modèles avec roue de 17 pouces

*2 : Modèles avec roue de 16 pouces

■ Compresseur d'air TRK Honda^{*1}

Niveau de pression acoustique d'émission pondéré 75 dB (A)
Niveau de puissance acoustique pondéré 95 dB (A)

*1 : Modèles avec trousse de réparation des pneus

■ Système de freinage

Type	A servofrein
Avant	A disques ventilés
Arrière	A disques pleins
Stationnement	Frein de stationnement électrique

■ Dimensions du véhicule

Longueur	4 630 mm ^{*1}	
	4 648 mm ^{*2}	
Largeur	1 799 mm	
Hauteur	1 416 mm ^{*3}	
	1 432,8 mm ^{*4}	
Empattement	2 698 mm ^{*2}	
	2 700 mm ^{*1}	
Voie	Avant	1 543 kg ^{*2, *4} 1 547 mm ^{*5}
	Arrière	1 557 mm ^{*2}
		1 557,1 mm ^{*4}
		1 563 mm ^{*5}

*1 : Moyen-Orient sauf modèles destinés à Israël et à la Turquie

*2 : Israël et Turquie, sauf modèles destinés au Moyen-Orient

*3 : Sauf modèles destinés à l'Égypte

*4 : Modèles destinés à l'Égypte

*5 : Moyen-Orient sauf modèles destinés à l'Égypte, à Israël et à la Turquie

■ **Point de montage/porte-à-faux arrière du dispositif d'attelage*1**

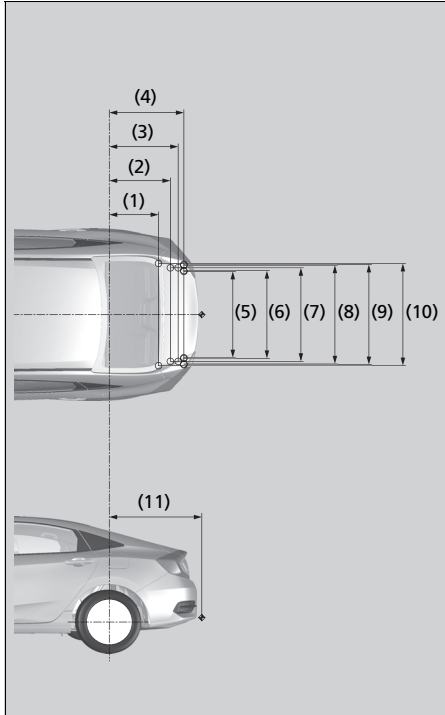

N°	Dimensions
(1)	552 mm
(2)	675 mm
(3)	757 mm
(4)	817 mm
(5)	915 mm
(6)	925 mm
(7)	986 mm
(8)	1 045 mm
(9)	1 055 mm
(10)	1 076 mm
(11)	1 124 mm

*1 : Modèles d'Europe et de Turquie

■ **Capacité maximale Capacité de remorquage*1**

Remorque avec freins	Modèles à boîte de vitesses manuelle	1 200 kg ^{*2}
	Modèles avec transmission à variation continue	1 400 kg ^{*3}
Remorque sans freins		500 kg
Charge verticale maximale admissible sur le dispositif d'attelage		75 kg

*1 : Modèles d'Europe et de Turquie

*2 : modèles avec moteur 1,6 l

*3 : modèles destinés à l'Europe avec moteur 1,5 l

*4 : modèles destinés à la Turquie avec moteur 1,5 l

NOTE :

1. ○ repère indiquant les points de fixation de la barre de remorquage.
2. ◆ repère indiquant le point d'attelage de la barre de remorquage.

Numéro d'identification du véhicule (VIN), numéro de moteur et numéro de transmission

Le véhicule comporte un numéro d'identification (VIN) à 17 caractères utilisé pour enregistrer le véhicule (garantie, immatriculation et assurance).

Les emplacements du numéro d'identification du véhicule (VIN), du numéro de moteur et du numéro de transmission sont indiqués ci-après.

Modèles avec moteur 1,5 l

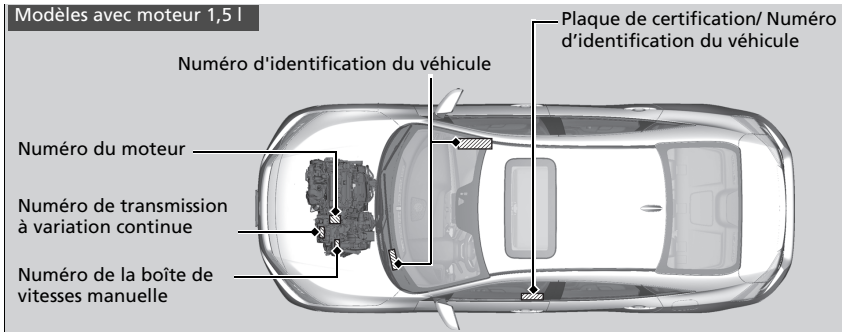

Modèles avec moteur 1,6 l

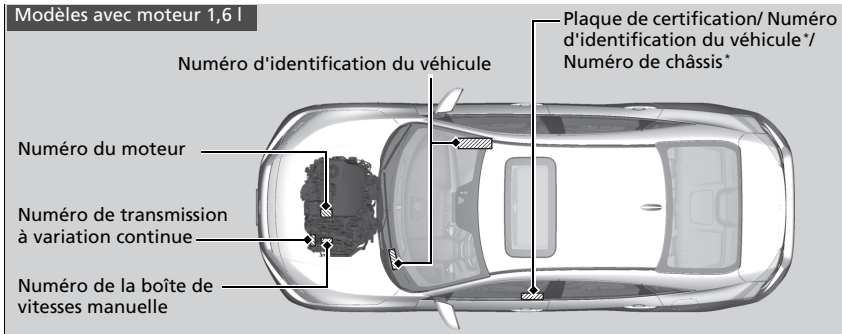

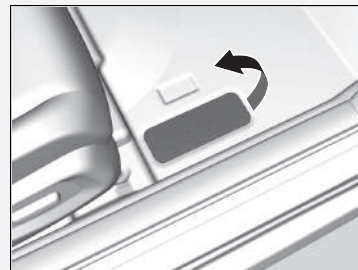

» Numéro d'identification du véhicule (VIN), numéro de moteur et numéro de transmission

Le numéro d'identification du véhicule (VIN) intérieur se trouve sous le couvercle.



Dispositifs émettant des ondes radio

Les éléments et systèmes suivants du véhicule émettent des ondes radio en fonctionnement.

	Télécommande*	Système d'immobilisation	Système d'accès sans clé*
Modèles destinés à l'Europe			

CLE

Modèles destinés aux Emirats Arabes Unis

TRA
REGISTERED No:
ER0122948/13
DEALER No:
DA0046049/10

TRA
REGISTERED No:
ER0108496/13
DEALER No:
DA0046049/10

TRA
REGISTERED No:
ER0104988/13
DEALER No:
DA0039841/10

BCM

TRA
REGISTERED No:
ER39254/15
DEALER No:
DA36975/14

Modèles destinés à la Serbie	-	-	 ou 
------------------------------	---	---	---

Dispositifs émettant des ondes radio

Modèles destinés à l'Europe

Modèles avec télécommande

Modèles avec système d'accès sans clé

Directives CE

Chacun des éléments du tableau est conforme aux exigences essentielles et aux autres dispositions applicables à la directive R&TTE 1999/5/CE concernant les équipements hertziens et les équipements terminaux de télécommunications et la reconnaissance mutuelle de leur conformité.

La déclaration de conformité peut être consultée à l'adresse suivante :

<http://www.techinfo.honda-eu.com>

* Non disponible sur tous les modèles

Système d'accès sans clé*

Modèles destinés à Israël

א. השימוש במכשיר הינו על בסיס "משני" ופטור מרשיון הפעלה אלחוטי. כלומר – לא מוגן מהפרעות וולא הפרעה למערכות אחרות הפועלות כדין.
 ב. רק "בפעולת בזק" לשימוש עצמי של הלקוח בלבד, הצידוד פטור מרשיון הפעלה אלחוטי. מתן "שרות בזק" לצד ג' מחייב רשיון מיוחד ממשרד התקשורת.
 ג. אסור להחליף את האנטנה המקורית של המכשיר, ולא לעשות בו כל שינוי טכני אחר.

Téléphone mains libres

Régulateur de vitesse adaptatif (ACC) avec maintien de distance de sécurité à basse vitesse (LSF)* / Régulateur de vitesse adaptatif (ACC)* / Système de prévention des collisions par freinage (CMBS)*

Modèles destinés à l'Europe



Modèles destinés aux Emirats Arabes Unis

TRA
 REGISTERED No:
 ER0126813/14
 DEALER No:
 DA0047813/10

–

Modèles destinés à la Serbie



ou



–

►► Dispositifs émettant des ondes radio

Modèles destinés à

Modèles avec système de téléphone mains l

Modèles avec régulateur de vitesse adaptatif/ système de freinage automatique d'urgence Directives CE

Chacun des éléments du tableau est conforme aux exigences essentielles et aux autres dispositions applicables à la directive R&TTE 1999/5/CE concernant les équipements hertziens et les équipements terminaux de télécommunications et la reconnaissance mutuelle de leur conformité.

La déclaration de conformité peut être consultée à l'adresse suivante : <http://www.techinfo.honda-eu.com>

Téléphone mains libres

Modèles avec système audio couleur	Modèles avec affichage audio
<p>Modèles destinés à Israël</p> <div style="text-align: center;">  <p>10R-05 9024</p> </div>	<div style="text-align: center;"> <p style="font-size: small;">א. תקנות היעשה חובה מייבאת או ורק כליכור מעומסי חסכוני בחברים מעורומים ורונמת יורג כול ספס, טוחים שרד העומת קטפס אוניברסיטאי וכו' ב. לעורר גימל לאינפורם, תקנות היעשה היעשי מוחי לחברים או ורק אל בעל רישיון לכות שורות משה לאחבורתו (כס, כול-ספס, אקטורום), היעשר קטפס אוניברסיטאי וכו' ג. ורק באנומעת כו תקשרות נתונים המוספס כדרי בעל רישיון לעת שירותו תקשרות ג קישור נכודי היעשה מוחי לחברים לעורר תקשרות נתונים היעשה באנומעת השמות של בעל רישיון מוטיל ד. לעורר שורת לבד ג כדרי רישיון טוס סאנג הנדסה וריעשי והעורר התקשרות.</p> </div>

Système de surveillance de l'angle mort (BSI)*/Moniteur de véhicule en approche*

<p>Modèles destinés à l'Europe</p>	
------------------------------------	---

►► Dispositifs émettant des ondes radio

Modèles destinés à l'Europe
Modèles avec système de surveillance de l'angle mort (BSI)/Moniteur de véhicule en approche

Directives CE Chacun des éléments du tableau est conforme aux exigences essentielles et aux autres dispositions applicables à la directive R & TTE 1999/5/CE (équipements hertziens et équipements terminaux de télécommunications et reconnaissance mutuelle de leur conformité).

La déclaration de conformité peut être consultée à l'adresse suivante :
<http://www.techinfo.honda-eu.com>

* Non disponible sur tous les modèles

EC Declaration of Conformity



1. The undersigned, Mr. Ryoichi Hiraki, representing the manufacturers, herewith declares that the machinery described below fulfills all the relevant provisions of:

- The EC-directive 2006/42/EC on machinery

2. Description of the machinery

a) Generic denomination: Pantograph jack
b) Function: lifting motor vehicle

c) Model	d) Type
SNB	Honda Type-A
SJD	Honda Type-B
S2A	Honda Type-C
SAH	Honda Type-D
TP6	Honda Type-G
T5A	Honda Type-I
T2V	Honda Type-J

3. Manufacturer (1) : Honda Type-A/B/C/G/I
RIKENKAKI CO., LTD.
5-6-12 Chiyoda Sakado-shi,
Saitama 350-0214
JAPAN

4. Manufacturer (2) : Honda Type-D/J
CHANGZHOU RIKENSEIKO MACHINERY CO., LTD.
No. 1903 Zhongwu Ave. Zhonglou Changzhou,
Jiangsu CHINA

5. Legal person authorised to compile the technical file :
Honda Motor Europe Ltd Belgian Branch
p/a Honda Motor Europe Ltd – Atst Office
Wijngaardveld 1 (Noord V)
B-9300 Aalst (Belgium)

6. References to harmonized standards	7. Other standards or specifications
EN1494:2000+A1:2008	-

8. Done at: Saitama, Japan
9. Date: 1 December, 2009

Ryoichi Hiraki

Ryoichi Hiraki
President of RIKENKAKI CO., LTD.
President of CHANGZHOU RIKENSEIKO
MACHINERY CO., LTD.

Note: This declaration becomes invalid, if technical or operational modifications are introduced without the manufacturers consent.

Français (French)

Déclaration de conformité CE

1. Le soussigné, M. Ryoichi Hiraki, représentant les fabricants, déclare par la présente que les machines décrites ci-dessous satisfont toutes les dispositions pertinentes de:

- La Directive CE 2006/42/EC concernant les machines

2. Description des machines

a) Dénomination générique :

Cric pantographe

b) Fonction : levage de véhicule à moteur

c) Modèle d) Type

3. Fabricant (1)

4. Fabricant (2)

5. Personne morale habilitée à compiler le fichier technique

6. Références aux normes harmonisées

7. Autres normes ou spécifications

8. Fait à 9. Date

A

AAC.....	280, 329
ABS (système de freinage antiblocage).....	566
ACC (régulateur de vitesse adaptatif).....	518
Accessoires et modifications.....	671
Accoudoir.....	230
Additifs, huile moteur.....	621
Affichage de la température extérieure.....	158, 161
Aha™.....	328
Airbag latéral rideau.....	61
Airbags.....	52
Airbag latéral.....	59
Airbag latéral rideau.....	61
Airbags avant (SRS).....	54
Après une collision.....	55
Capteurs.....	52
Enregistreurs de données.....	1
Entretien des airbags.....	65
Témoin.....	63, 101
Témoin de désactivation d'airbag passager.....	64
Airbags avant (SRS).....	54
Airbags latéraux.....	59
Ampoules halogènes.....	634, 636
Ancrage supérieur.....	48
Ancrages inférieurs.....	79
Android Auto.....	346
Apple CarPlay.....	343
Applications embarquées.....	336
Appoint.....	
Huile moteur.....	626
Liquide de refroidissement.....	627
lave-glace.....	632

Appui-tête avant.....	226
Arrêt.....	578
Arrêt automatique au ralenti.....	478
Assistance au maintien dans la voie.....	
Activer et désactiver.....	533

B

Bagages (limite de charge).....	451
Batterie.....	656
Démarrage de secours.....	695
Entretien (contrôle de la batterie).....	656
Entretien (remplacement).....	661
Maintenance (remplacement).....	658
Témoin du système de charge.....	97, 702
Batterie hors service.....	695
Blocage de frein automatique.....	563
Témoin.....	563
Bluetooth® Audio.....	283, 332
Boîte à gants.....	233
Bougies d'allumage.....	724
Bouton de désactivation du système.....	
d'arrêt automatique au ralenti.....	479
Bouton des feux de détresse.....	4
Bouton du désembueur arrière/rétroviseur.....	
chauffant.....	218
Bouton TRIP.....	152, 156

C

Caméra arrière multi-vues.....	589
Caméra du capteur avant.....	501
Capteur de température.....	154, 158, 250

Caractéristiques des ampoules.....	725
Carburant.....	27, 591
Autonomie.....	153, 157
Economie de carburant et émissions de CO ₂	594
Economie de carburant instantanée.....	157
Jauge.....	151
Ravitaillement.....	591
Recommandation.....	591
Témoin de niveau de carburant bas.....	100
Carburant spécifique.....	591
Ceintures (siège).....	40
Ceintures de sécurité.....	40
Contrôle.....	50
Femmes enceintes.....	49
Fixation.....	46
Installation d'un dispositif de retenue pour enfant.....	
avec une ceinture ventrale/thoracique.....	83
Rappel.....	43
Réglage de l'ancrage supérieur.....	48
Témoin d'avertissement.....	43, 99
Charge de la batterie faible.....	702
Chargeur sans fil.....	238
Chauffage (siège avant).....	242
Chauffage (siège).....	243
Chauffage de sièges.....	243
Chauffage de sièges arrière.....	243
Chauffage de sièges avant.....	242
Choix d'un dispositif de retenue pour enfant.....	72
Clé pour boulon de roue (poignée de cric).....	678
Clé USB.....	280, 329
Clés.....	173
Clés.....	173
Étiquette de numéro.....	174

- La porte arrière ne s'ouvre pas..... 185
 Ne tournent pas 30
 Télécommande..... 180
 Types et fonctions 173
Clignotants..... 202
 Témoins (Tableau de bord) 108
Climatisation (Système de commande de la climatisation)
 Mode recyclage/air frais..... 246
 Modification du mode..... 246
Climatisation (système de commande de la climatisation)
 Mode synchronisé 249
Coffre 186
 Ampoule..... 644
 couvercle..... 186
 Levier de déverrouillage..... 720
 Ouverture impossible..... 720
Commande d'intensité lumineuse (tableau de bord)..... 216
Commande de luminosité..... 216
 Bouton..... 216
Commandes 169
Commandes audio à distance..... 257
Commutateurs (autour du volant) 4, 5, 197
Compartiment de console..... 234
Compte-tours..... 151
Compteurs, jauges..... 151
Conduite 447
 Démarrage du moteur..... 458, 461
 Freinage 560
 Passage de rapports 475
 Passage des vitesses 468, 470
 Régulateur de vitesse 484, 487
 Transmission à variation continue 467
Connectivité SmartPhone..... 337
Connexion Wi-Fi 340
Contacteur d'allumage..... 197
Contrôle de sécurité 39
Contrôle électronique de trajectoire (VSA) 550
 Indicateur de système 103
 Interrupteur de désactivation 551
Crevaision (pneu)..... 675
Cric (clé pour boulon de roue) 678
- D**
- DAB**..... 274, 318
Danger lié à l'échappement (monoxyde de carbone) 90
Dégivrage du pare-brise et des vitres..... 247
Démarrage de secours..... 695
Démarrage du moteur 458, 461
 Démarrage de secours..... 695
 Ne démarre pas..... 692
 Signal sonore de commutateur du moteur 197
Dépannage..... 673
 Crevaision/Pneu crevé..... 675, 683
 Crissement au freinage..... 32
 Fusible grillé 710
 Impossible de déplacer le levier de sélection 698
 La porte arrière ne s'ouvre pas..... 31
 Le moteur ne démarre pas..... 692
 Remorquage d'urgence 717
 Surchauffe..... 699
 Témoins d'avertissement 94
 Un signal retentit à l'ouverture de la porte 31
 Vibration de la pédale de frein 30
Dépistage des pannes
 Fusible grillé..... 713
Déplacement indésirable du véhicule (transmission à variation continue) 467
Détail des changements de direction 160
Détection du changement de voie 532
Déverrouillage des portes 176
Déverrouillage des portes avant de l'intérieur..... 184
Dispositif de retenue pour enfant 66
 Choix d'un dispositif de retenue pour enfant..... 72
 Dispositif de retenue pour bébé..... 69
 Dispositif de retenue pour enfant dos à la route..... 69
 Enfants de plus grande taille 87
 Installation d'un dispositif de retenue pour enfant avec une ceinture ventrale/thoracique 83
 Sièges rehausseurs..... 88
 Utilisation de l'attache à sangle..... 86
Dispositif de retenue pour enfant
 Dispositif de retenue pour petits enfants..... 71
Dispositifs émettant des ondes radio 729
- E**
- Eclairage** 202
 Automatique 204
 Contacteurs d'éclairage 202
 Feux de jour..... 212

Intérieur.....	231	Etiquette de certification	728	Fonctions.....	251
Témoin de commande de l'éclairage.....	109	Etiquette de numéro de clé.....	174	Fonctions personnalisées	359
Eclairage automatique	204	Etiquettes d'avertissement	91	Fond	264, 295
Eclairage intérieur	231	Etiquettes de sécurité	91	Frein à pied.....	562
Economie de carburant et émissions de CO ₂	594			Frein de stationnement.....	560
Economie moyenne de carburant.....	153, 157	F		Fusibles.....	710
Ecran Audio/Information	287	Femmes enceintes	49	Emplacements.....	710, 713
Ecran audio/information	262	Feux	634	Inspection et remplacement	716
Engine		Clignotants	202		
Number.....	728	Feux antibrouillard	206		
Entretien		Feux de route automatiques (système de		H	
Huile.....	624	prise en charge des feux de route)	208	HFT (système de téléphone mains libres).....	394, 415
Liquide de frein/d'embrayage.....	631	Lampe témoin de feux de route	108	Horloge	170
Liquide de refroidissement	627	Remplacement d'ampoule	634	Huile (moteur)	621
Liquide de transmission.....	630	Témoin de feux allumés	108	Appoint	626
Nettoyage.....	666	Feux de jour	212	Contrôle	624
Pneus	649	Feux de route automatiques (système		Huile moteur recommandée	621
Radiateur.....	628, 629	de prise en charge des feux de route)	208	Système de moniteur d'huile	606
Remplacement des ampoules de feux	634	Filtre		Témoin de niveau d'huile bas	709
Sous le capot.....	617	Poussière et pollen	664	Témoin de pression d'huile faible	96, 702
Télécommande	661	Filtre à poussière et à pollen	664	Viscosité.....	621
Entretien (contrôle de la batterie)	656	Fonctionnement de la commande par la voix	311	Huile moteur	621
Entretien de l'extérieur (nettoyage)	668	Fonctionnement de la commande vocale		Appoint	626
Essence	27, 591	Commandes audio.....	313	Contrôle	624
Economie de carburant et émissions de CO ₂	594	Commandes à l'écran	314	Huile moteur recommandée	621
Economie de carburant instantanée	157	Commandes de contrôle de température.....	314	Témoin de niveau d'huile bas	709
Information	591	Commandes de recherche de musique.....	314	Témoin de pression d'huile faible	96, 702
Jauge.....	151	Commandes de téléphone	313		
Ravitaillement.....	591	Commandes générales.....	314		
Témoin de niveau de carburant bas	100	Commandes utiles	313		
Essuie-glaces et lave-glaces	213	Ecran du portail vocal.....	312		
Contrôle et remplacement des balais		Reconnaissance vocale	311		
d'essuie-glace	646			I	
				Impossible de déplacer le levier	
				de sélection	698

Indicateur de position du levier de vitesses	98, 469, 471
Indicateur de vitesse	151
Indicateurs	
Système de blocage de frein automatique	96
Indicateurs d'usure (pneu)	650
Interface d'information du conducteur	155
iPod	277, 321

J

Jauge (huile moteur)	624
Jauges	151

K

Kit de réparation provisoire (TRK)	683
---	-----

L

Langue (HFT)	395, 417
Lave-glace	213
Commutateur	213
Lave-glaces	
Appoint/remplissage de liquide	632
Lecteurs de cartes	232
Levier de sélection	475
Déblocage	698
Fonctionnement	475
Levier de vitesses	468, 470, 475
Fonctionnement	468, 470
Licences Open Source	357
Limites de charge	451

Limiteur de vitesse intelligent	494
Limiteur de vitesse réglable	490
Limiteur de vitesse, intelligent	494
Limiteur de vitesse, réglable	490

Liquide	
Transmission à variation continue	630
Liquide de refroidissement (moteur)	627
Appoint du radiateur	628, 629
Appoint du réservoir de réserve	627
Surchauffe	699
Liquide de refroidissement moteur	627
Appoint du radiateur	628, 629
Appoint du réservoir de réserve	627
Surchauffe	699

Liquides

Frein/embrayage	631
Liquide de refroidissement moteur	627
lave-vitre avant	632
Transmission manuelle	630

le Remorquage du véhicule

Urgence	717
---------------	-----

M

Maintenance	597
Précautions	598
Sécurité	599
Messages d'avertissement et d'information	125, 126
Message de sécurité	0
Miroirs de courtoisie	7
Mode de changement de vitesse manuel	
7 vitesses	472

Modifications (et accessoires)	671
Moniteur de véhicule en approche	585
Monoxyde de carbone	90

Moteur

Démarrage	458, 461
Démarrage de secours	695
Huile	621
Liquide de refroidissement	627
Signal sonore de commutateur	197
MP3	280, 329
MP4	329

N

Nettoyage de l'extérieur	668
Nettoyage de l'habitacle	666
Numéros (identification)	728
Numéros d'identification	728
Identification du véhicule	728
Moteur et transmission	728
Numéros d'identification du véhicule	728

O

Odomètre	152, 156
Outils	674
Ouverture	
Coffre	720
Ouverture/Fermeture	
Capot	619
Toit ouvrant	196
Vitres électriques	192

Ouverture/fermeture			
Coffre.....	186		
P			
Palettes de changement de vitesse (mode de changement de vitesse manuel 7 vitesses).....	25, 472, 473		
Paramètres par défaut	393		
Pare-brise	213		
Balais d'essuie-glace.....	646		
Dégivrage/Désembuage.....	247		
Essuie-glaces et lave-glaces.....	213		
Liquide lave-glace.....	632		
Nettoyage.....	666, 669		
Passage des rapports (transmission)	475		
Passage des vitesses (transmission)	468, 470		
Phares	202		
Faisceau.....	634		
Fonctionnement.....	202		
Fonctionnement automatique.....	204		
Réglage.....	211		
Variation d'intensité de l'éclairage.....	202		
Variation d'intensité lumineuse.....	212		
Pneu crevé	675		
Pneumatique			
Crevaison (pneu crevé).....	675		
Pneumatiques			
Chaînes.....	654		
Hiver.....	654		
Kit de réparation provisoire (TRK).....	683		
Pression d'air.....	726		
Roue de secours.....	675, 726		
Pneumatiques hiver	654		
Chaînes.....	654		
Pneus	649		
Contrôle et entretien.....	649		
Indicateurs d'usure.....	650		
Inspection.....	649		
Permutation.....	652		
Pneus usés	649		
Poids maximal autorisé	451		
Port HDMI™	255		
Port(s) USB	253		
Porte-gobelet	235		
Porte-manteaux	240		
Portes	173		
Clés.....	173		
Système de prévention d'oubli des clés à l'intérieur.....	183		
Témoin de porte ouverte.....	39, 105		
Verrouillage/Déverrouillage des portes de l'extérieur.....	176		
Verrouillage/Déverrouillage des portes de l'intérieur.....	184		
Porte-tasse	235		
Positions du levier de vitesses			
Transmission à variation continue.....	468, 470		
Transmission manuelle.....	475		
Pression d'air	726		
Précautions au cours de la conduite	466		
Pluie.....	466		
Prise d'alimentation des accessoires	237		
R			
Rabattage des sièges arrière	229		
Radiateur	628, 629		
Radio (FM/AM)	268, 315		
Radio AM/FM	268, 315		
Radio FM/AM	268, 315		
Ravitaillement	591		
Essence.....	591, 724		
Jauge de carburant.....	151		
Témoin de niveau de carburant bas.....	100		
RDS (Système de données radiodiffusées)	269, 317		
Remorquage			
Equipements et accessoires.....	454		
Limites de charge.....	452		
Remplacement			
Ampoules.....	634		
Balai d'essuie-glace.....	646		
Batterie.....	658, 661		
Fusibles.....	710, 713		
Pneumatiques.....	675		
Remplacement d'ampoule	634		
Ampoules des feux stop, feux arrière, clignotants arrière, feu antibrouillard arrière et feu de recul.....	641		
Clignotants avant.....	638		
Eclairage de la boîte à gants.....	645		
Eclairage de plaque d'immatriculation arrière.....	642		
Eclairage du coffre.....	644		
Feux antibrouillard avant.....	636		
Feux arrière.....	642		
Feux de gabarit latéraux avant.....	639		
Feux de position/jour.....	640		
Lecteur de carte.....	643		
Miroir de courtoisie.....	644		

Phares	634
Plafonnier.....	643
Témoins de clignotants latéraux/Feux de détresse.....	640
Troisième feu stop.....	642
Remplacement d'ampoules	
Éclairage intérieur.....	643
Remplacement des ampoules	634
Réglage	
Accoudoir	230
Appui-tête avant	226
Phares	211
Rétroviseurs.....	220
Sièges arrière.....	229
Sièges avant	222, 223
Température	154, 158
Volant de direction.....	219
Réglage de l'affichage	267, 309
Réglage de l'horloge	170
Réglage du son	266, 308
Réglementations	729
Régulateur de vitesse	484, 487
Témoin.....	112
Régulateur de vitesse adaptatif (ACC)	518
Régulateur de vitesse adaptatif (ACC) avec maintien de distance de sécurité	
à basse vitesse (LSF)	120, 503
Réinitialisation d'un totaliseur partiel	153, 157
Rétrogradage (transmission à variation continue)	467
Rétroviseur	220
Rétroviseur intérieur	220

Rétroviseurs	220, 221
Extérieur	221
Intérieur	220
Porte	221
Réglage.....	220
Rétroviseurs chauffants	218
Rétroviseurs extérieurs	221
Roue de secours	675, 726

S

Sécurité de conduite	35
Sécurité enfant	66
Verrouillage de porte avec sécurité enfants.....	185
Sièges	222
Chauffage de sièges.....	243
Chauffage de sièges avant.....	242
Réglage	222
Sièges arrière.....	229
Sièges avant	222
Sièges avant	222
Réglage	222, 223
Sièges rehausseurs (pour enfants)	88
Signal d'arrêt d'urgence	568
Signaux de direction (Clignotant)	202
Siri Eyes Free	342
Song by Voice™ (SBV)	324
Spécifications	724
SRS Airbags (Airbags)	54
Support lombaire	224
Surchauffe	699
Système Audio	
Messages d'erreur	350

Périphériques recommandés	354
Radio AM/FM	315
Système audio	252
AHA™	328
Android Auto	346
Apple CarPlay	343
Applications embarquées	336
Basculement de l'affichage	262, 287
Clé USB	329
Clés USB	280
Code de sécurité.....	256
Commandes à distance.....	257
Connectivité SmartPhone.....	337
Connexion Wi-Fi	340
DAB.....	274, 318
Écran Audio/Information	287
Écran audio/Information.....	262
Écran d'accueil.....	297
Fermeture d'application	307
Généralités	353
HDMI™	334
iPod.....	277, 321
Menu Personnaliser.....	306
Modification de l'interface de l'écran	305
Modification de la disposition des icônes de l'écran d'accueil	291
MP3/WMA/AAC	280, 329
MP4	329
Personnalisation du compteur.....	291
Port HDMI™.....	255
Port(s) USB.....	253
Protection antivol.....	256
Radio AM/FM	268

Réactivation.....	256	Système de climatisation (système de commande de la climatisation)		Système de reconnaissance des panneaux de signalisation	536
Réglage de l'affichage	267, 309	Filtre à poussière et à pollen	664	Petites icônes Activé et Désactivé	542
Réglage du fond	264, 295	Système de commande de la climatisation	244	Système de sécurité	189
Réglage du son.....	266, 308	Capteurs.....	250	Témoin d'alarme du système de sécurité	110
Sélection d'une source audio	310	Changement de mode	244	Témoin du système d'immobilisation	110
Siri Eyes Free.....	342	Dégivrage du pare-brise et des vitres.....	247	Système de surveillance de l'angle mort (BSI)	553
WAV	329	Filtre à poussière et à pollen.....	664	Système de téléphone mains libres	394, 415
Zone d'état.....	304	Mode recyclage/air frais	246	Affichage d'état HFT	395, 417
Système audio		Mode synchronisé.....	249	Affichage des messages	442
Bluetooth® Audio	283, 332	Utilisation de la commande automatique de climatisation.....	244	Appel rapide	409, 428
Système BSI		Système de direction assistée électrique (EPS)		Importation automatique du répertoire du téléphone et de l'historique des appels.....	427
(surveillance de l'angle mort)	553	Témoin	105, 706	Menus HFT.....	396, 418
Système d'alerte de dégonflage	556	Système de données radiodiffusées (RDS)	269, 317	Modification phonétique répertoire.....	431
Etalonnage	556	Système de frein antiblocage (ABS)	566	Options pendant un appel.....	414, 439
Système d'assistance au maintien dans la voie de circulation (LKAS)	543	Système de freinage	560	Paramétrage des options de messages textes/e-mail.....	425
Système d'assistance aux manœuvres	552	Blocage de frein automatique	563	Passer un appel.....	411, 436
Système d'avertissement de perte de pression		Frein à pied.....	562	Recevoir un appel.....	413, 439
Témoin	106, 107	Frein de stationnement	560	Réception de message texte/e-mail.....	440
Système d'immobilisation	189	Liquide.....	631	Réglage du téléphone	400, 422
Témoin	110	Système d'assistance au freinage	567	Sélection d'un compte de messagerie e-mail.....	441
Système de blocage de frein automatique		Système de freinage antiblocage (ABS).....	566	Sonnerie	406, 426
Indicateur	95, 96	Témoin	94	Touches HFT	394, 415
Système de capteurs de recul	583	Système de freinage antiblocage (ABS)		Système Eco Assist	9
Système de capteurs de stationnement	579	Témoin	100	Système EPS	
Système de climatisation (Système de commande de la climatisation)	244	Système de freinage automatique d'urgence (CMBS)	569	(Direction assistée électrique).....	105
Capteurs.....	250	Système de Retenue Supplémentaire (SRS)	54	Système EPS	
Dégivrage du pare-brise et des vitres.....	247	Système de rappel d'entretien	601	(direction assistée électrique).....	706
Utilisation de la commande automatique de climatisation	244			sièges arrière (rabattage).....	229

T

Tableau de bord	93	Alarme de vitesse	111	Système de freinage automatique d'urgence (CMBS).....	123, 124
Commande d'intensité lumineuse	216	Blocage de frein automatique.....	563	Système de Retenue Supplémentaire.....	101
Tableau de spécifications du lubrifiant	725	Braquage du volant	114	Système de surveillance de l'angle mort (BSI)	555
Tapis de sol	667	Clignotants et feux de détresse.....	108	Système de transmission	98
Température		Commande de l'éclairage	109	Système EPS (Direction assistée électrique) ...	105
Affichage de la température extérieure	158, 161	Désactivation du VSA	104	Système VSA (contrôle électronique de trajectoire)	103
Temps (Réglage)	170	Feu antibrouillard avant	108	système d'accès sans clé	111
Temps écoulé	157	Feux allumés.....	108	Température de la transmission.....	105
Télécommande	180	Feux de route	108	Témoin de dysfonctionnement.....	97
Témoin		Frein de stationnement et système de freinage (orange).....	95	Témoin principal du régulateur de vitesse.....	484
frein de stationnement et système de freinage.....	94	feu antibrouillard arrière	108	Toit ouvrant	196
Témoin d'alarme de vitesse	111	Limiteur de vitesse	112	Totaliseur partiel	153, 156
Témoin d'avertissement allumé/clignotant	702	Message système.....	107	Touche affichage/informations	155
Témoin de désactivation d'airbag passager	64	Mode ECON	111	Touche afficher/informations	287
Témoin de dysfonctionnement	97, 703	Niveau de carburant bas.....	100	Touche ECON	483
Témoin de feu antibrouillard arrière	108	OFF du VSA	551	Touche marche/arrêt	198
Témoin de feux antibrouillard avant	108	Pédale de frein enfoncée	117	TRK (Kit de réparation provisoire)	683
Témoin de feux de route	108	Porte ouverte.....	105	TRK Honda	683
Témoin de frein de stationnement et de système de freinage (orange)	95	Position du levier de vitesses	98	Transmission	468, 470, 475
Témoin de frein de stationnement et de système de freinage (rouge)	94	Pression basse des pneus/Système d'avertissement de perte de pression	106, 107	Indicateur de position du levier de vitesses	98, 469, 471
Témoin de message système	107	Pression d'huile faible	96	Liquide	630
Témoin de niveau de carburant bas	100	passage en position de stationnement	114	Manuelle	475
Témoin de pression d'huile faible	702	Rappel de ceinture de sécurité	99	Mode de changement de vitesse manuel 7 vitesses.....	472
Témoin du système de charge	97, 702	Régulateur de vitesse	112, 485	Numéro	728
Témoins	94	Régulateur de vitesse adaptatif (ACC) avec maintien de distance de sécurité à basse vitesse (LSF)	120, 503	Témoin de température	105
ABS (Système de freinage antiblocage).....	100	Système d'assistance au maintien dans la voie de circulation (LKAS).....	121, 545	Transmission à variation continue.....	468, 470
Airbag avant côté passager Actif/Désactivé	102	Système d'immobilisation	110	Transmission à variation continue	467
Alarme du système de sécurité	110	Système de charge	97	Déplacement indésirable du véhicule.....	467
Assistance au maintien dans la voie	118, 119			Fonctionnement du levier de vitesses	25, 468, 469, 470, 471
				Impossible de déplacer le levier de vitesses ...	698

Passage des vitesses.....	468, 470
Rétrogradage.....	467
Transmission manuelle.....	475
Transport de bagages.....	449, 451
Trappe à carburant.....	27, 592

U

Urgence.....	717
Utilisation du système d'accès sans clé.....	176

V

Variation d'intensité de l'éclairage	
Phares.....	202
Verrouillage /Déverrouillage	
Clés.....	173
Verrouillage/Déverrouillage.....	173
Clés.....	173
De l'extérieur.....	176
De l'intérieur.....	184
Utilisation d'une clé.....	182
Verrouillage de porte avec sécurité enfants.....	185
Viscosité (huile).....	621, 725
Vitesse moyenne.....	157
Vitres (entretien).....	666, 669
Vitres (ouverture et fermeture).....	192
Volant de direction.....	219
Réglage.....	219
VSA (contrôle électronique de trajectoire).....	550
VSAContrôle électronique de trajectoire (VSA)	
Témoin de désactivation.....	104

W

WAV.....	329
Watts.....	725
WMA.....	280, 329

